

Panasonic®

Operating Instructions (Household use) Hair Dryer Model No. EH-NA2C

English.....	3
Français.....	17
Español.....	31

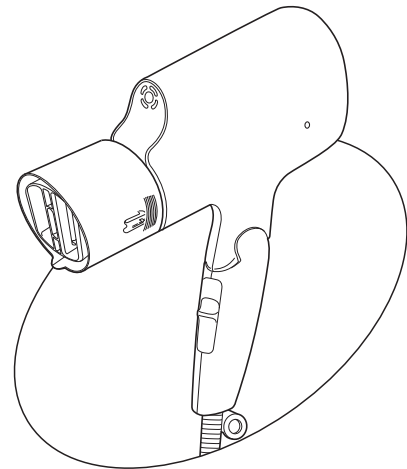

Panasonic®



English

Operating Instructions
(Household use) Hair Dryer
Model No. EH-NA2C

Contents

Safety precautions.....	4	About nanoe™	11
Parts identification	9	Maintenance of the hair dryer	11
How to use the hair dryer	9	Troubleshooting	13
The best recommended usage of the oscillating quick-dry nozzle.....	10	Specifications	13

Thank you for purchasing this Panasonic product.

Before operating this unit, please read these instructions completely and save them for future use.

IMPORTANT SAFETY INSTRUCTIONS

When using electrical appliances, especially when children are present, basic safety precautions should always be followed, including the following:

READ ALL INSTRUCTIONS BEFORE USING

KEEP AWAY FROM WATER

DANGER

As with most electrical appliances, electrical parts are electrically live even when the switch is off.

To reduce the risk of death by electric shock:

1. Always “unplug” it immediately after using.
2. Do not use while bathing.
3. Do not place or store this appliance where it can fall or be pulled into a tub or sink.
4. Do not place in or drop into water or other liquid.
5. If an appliance falls into water, “unplug it” immediately. **Do not reach into the water.**

WARNING

To reduce the risk of burns, electrocution, fire, or injury to people:

1. An appliance should never be left unattended when plugged in.
2. Close supervision is necessary when this appliance is used by, on, or near children or individuals with certain disabilities.

3. Use this appliance only for its intended use as described in this manual.
Do not use attachments not recommended by the manufacturer.
4. Never operate this appliance if it has a damaged cord or plug, if it is not working properly, or if it has been damaged or dropped into water. Return the appliance to a service center for examination and repair.
5. Keep the cord away from heated surfaces. Do not wrap the cord around the appliance.
6. Never block the air openings of the appliance or place it on a soft surface, such as a bed or couch, where the air openings may be blocked. Keep the air openings free of lint, hair, and the like.
7. Never use while sleeping.
8. Never drop or insert any object into any opening.
9. Do not use outdoors or operate where aerosol(spray) products are being used or where oxygen is being administered.
10. Do not use an extension cord with this appliance.
11. Do not direct hot air toward eyes or other heat sensitive areas.
12. Attachments may be hot during use. Allow them to cool before handling.
13. Do not place appliance on any surface while it is operating.
14. While using the appliance, keep your hair away from the air inlets.
15. Do not use with voltage converter.
16. Do not use in countries with 220/240 volt electrical systems- use only with 120 volt electrical systems.

SAVE THESE INSTRUCTIONS



nanoe™ is a trademark of Panasonic Corporation.
A nanoe™ is a nano-sized ion particle coated with water particles.

Safety precautions



To reduce the risk of injury, loss of life, electric shock, fire, and damage to equipment or property, always observe the following safety precautions.

Explanation of symbols

The following symbols are used to classify and describe the level of hazard, injury, and property damage caused when the denotation is disregarded and improper use is performed.





 DANGER	Denotes a potential hazard that will result in serious injury or death.
 WARNING	Denotes a potential hazard that could result in serious injury or death.
 CAUTION	Denotes a hazard that could result in minor injury or property damage.

The following symbols are used to classify and describe the type of instructions to be observed.

	This symbol is used to alert users to a specific operating procedure that must not be performed.
	This symbol is used to alert users to a specific operating procedure that must be followed in order to operate the unit safely.

Some parts of the safety precaution illustrations differ from the actual product.

WARNING

-  **Do not keep within the reach of infants or young children.**
- Do not let them use the appliance.
- Doing so may cause burns, electric shock or injury.
-  **Never modify, disassemble, or repair.**
- Doing so may cause ignition or injury due to abnormal operation.
Contact an authorized service center for repair.
-  **Do not damage the cord or plug.**
 - Do not deface, modify, forcefully bend or pull the cord or plug. Also, do not place anything heavy on, twist or pinch the cord.
- Doing so may cause electric shock, burn or fire due to a short circuit.
-  **Do not use with the cord bundled.**
- Doing so may cause fire or electric shock.
-  **Do not wrap the cord tightly around the main body when storing.**
- Doing so may cause the wire in the cord to break with the load, and may cause electric shock or fire due to a short circuit.

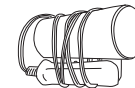



WARNING

**Do not store or use the cord in a twisted state.**

- Doing so may cause the wire in the cord to break with the load, leading to electric shock or fire due to a short circuit.

**Do not use when the power plug or cord is damaged or hot.**

- Doing so may cause burn, electric shock, or fire due to a short circuit.

**Never use the appliance if the malfunction plug fits loosely in a household outlet.**

- Doing so may cause burn, electric shock, or fire due to a short circuit.

**Do not connect or disconnect the plug to a household outlet with a wet hand.**

- Doing so may cause electric shock or injury.

**Do not use the appliance with a wet hand.**

- Doing so may cause electric shock or fire due to a short circuit.

**Do not leave the product with the power switch left on.**

- Doing so may cause fire.

**Do not store the appliance in a bathroom or location with high humidity. Also, do not place in a location where water may spill (such as top of a vanity).**

- Doing so may cause electric shock or fire.

**Do not block, or insert hair pins or other foreign objects into the air inlet, air outlet, or nanoe™ outlet.**

- Doing so may cause fire, electric shock, or burn.

**Do not use in proximity of flammable materials (such as alcohol, benzene, thinner, spray, hair care product, nail polish remover).**

- Doing so may cause an explosion or fire.

**Do not immerse the appliance in water.****Do not use this hair dryer near water.****Do not use this hair dryer near bathtubs, showers, basins or other vessels containing water.**

- Doing so may cause electric shock or fire.

**This appliance is not designed for commercial use, and is not intended for use without appropriate maintenance.**

- Doing so may cause burn or fire due to a continuous load or overload.

Immediately stop using and remove the plug if there is an abnormality or malfunction.

- Failure to do so may cause fire, electric shock, or injury.

<Abnormality or failure cases>

- Air is not emitted
- Unit stops sporadically
- Interior becomes red hot and smoke is emitted
- The appliance is damaged or deformed, or strange noise is emitted.

- Immediately request inspection or repair at an authorized service center.



WARNING

Use the household outlet alone: do not use with an extension cord.

Fully insert the plug.



Always ensure the appliance is operated on an electric power source matched to the rated voltage indicated on the appliance.

- Failure to do so may cause fire or electric shock.

If you see sparks around the air outlet while using the hot air setting, stop use and remove the lint on the air outlet and air inlet.



- Failure to do so may cause burn or fire.

Always turn OFF the power switch and disconnect the plug from the household outlet after use.



- Failure to do so may cause fire or burn.

Disconnect the power plug by holding onto it instead of pulling on the cord.



- Failure to do so may cause the wire in the cord to break, and may cause burn, electric shock, or fire due to a short circuit.

Regularly clean the plug to prevent dust from accumulating.



- Failure to do so may cause fire due to insulation failure caused by humidity.
Disconnect the plug and wipe with a dry cloth.

When the hair dryer is used in a bathroom, unplug it after use since the proximity of water presents a hazard even when the hair dryer is switched off.



- Failure to do so may cause an accident or injury.

For additional protection, the installation of a residual current device (RCD) having a rated residual operating current not exceeding 30 mA is advisable in the electrical circuit supplying the bathroom. Ask your installer for advice.



- Failure to do so may cause an accident or injury.

This appliance is not intended for use by persons (including children) with reduced physical, sensory or mental capabilities, or lack of experience and knowledge, unless they have been given supervision or instruction concerning use of the appliance by a person responsible for their safety. Children should be supervised to ensure that they do not play with the appliance.



- Failure to do so may cause an accident or injury.

If the supply cord is damaged, it must be replaced by the manufacturer, its service agent, or similarly qualified persons in order to avoid a hazard.



- Failure to do so may cause an accident or injury.



CAUTION



Do not drop or subject to shock.

- Doing so may cause electric shock or ignition.



Do not use with the air inlet damaged.

- Your hair may get dangled in the air inlet, which could damage the hair.



Do not touch the air outlet and oscillating quick-dry nozzle which will become very hot.

- Doing so may cause burn.



Do not use on children under 6 years old.

- Doing so may cause burn.



CAUTION

Be sure to keep a distance of over 3 cm (1-3/16") between the air outlet and your hair.



- Failure to do so may cause burns to the hair.

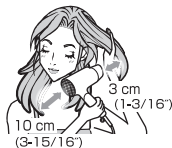

Be sure to keep your hair at least 10 cm (3-15/16") away from the air inlet.



- Your hair may get tangled in the air inlet, which could damage the hair.



Only use for drying or styling human hair. (Do not use on pets, or to dry clothing, shoes, etc.)

- Failure to do so may cause fire or burn.

OPERATING INSTRUCTIONS

This product is intended for household use only.

This appliance has a polarized plug (one blade is wider than the other). As a safety feature, this plug will fit in a polarized outlet only one way. If the plug cannot be inserted fully in the outlet, reverse the plug. If it still does not fit, contact a qualified electrician. Do not attempt to defeat this safety feature.

This appliance is also provided with an ALCI protective device that may make the appliance inoperable under some abnormal conditions (such as immersion of the appliance). If the appliance becomes inoperable, return the appliance to a service center for examination and repair. Each time the appliance is used, check the safety plug to verify it is in proper working order. Plug the appliance in an electrical outlet and press the test button. The hair dryer should stop immediately. To resume operation, press the reset button.

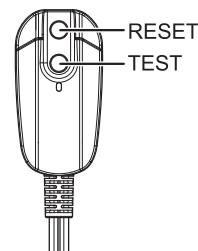

This hair dryer is equipped with an automatic overheating protective device. If the hair dryer overheats, it will switch to cool air mode. Switch off the hair dryer and unplug it from the household outlet. Allow it to cool down for a few minutes before using it again. Check that no fluff, hair etc. is in the air inlets and outlets before switching it on again. The thermostat will automatically reset.

Parts identification

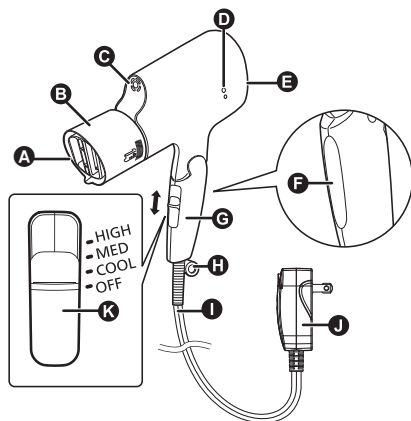

- A** Air outlet
- B** Oscillating quick-dry nozzle
- C** nanoe™ outlet
- D** nanoe™ lamp
- E** Air inlet
- F** nanoe™ charge panel
- G** Handle
- H** Ring for hanging

- I** Cord
- J** Plug
- K** Power switch
 - HIGH: Strong hot airflow
 - MED: Gentle hot airflow
 - COOL: Cool airflow
 - OFF: Off

► Oscillating quick-dry nozzle

Delivers strong and soft airflows for fast drying. Automatically moves to prevent hot spots for more gentle drying.

Attach the oscillating quick-dry nozzle so this air outlet is vertical.

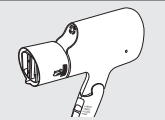

How to use the hair dryer

- 1** Before using the hair dryer, confirm that the power switch is at position “OFF”, then plug into a household outlet and turn on the power switch.
- 2** Select the intensity of the airflow with the power switch, and then dry your hair.
- 3** Set the power switch to position “OFF”, and then remove the plug from the household outlet.

► Notes

- Drops of water may blow out of the nanoe™ outlet during use, but this is not a malfunction.
- A humming noise may come out of the nanoe™ outlet, but this is the sound of nanoe™ being discharged and is not a malfunction.
- You may notice a characteristic odor when using this hair dryer. This is not harmful to the human body.
- The effects of nanoe™ might not be felt by the following people. People with crimped hair, strong curly hair, very smooth hair, short hair, or who have had a hair straightening perm in the last three or four months.
- Do not look into the air outlet while in use.

The best recommended usage of the oscillating quick-dry nozzle

English

- The oscillating quick-dry nozzle will turn on only when you pull out the nozzle (see arrow). You need to hold the base of the nozzle in your hand and pull out the upper part until it has clicked.
- When using the oscillating quick-dry nozzle in automatic swing mode, make sure to set the fan speed to "HIGH".

1. Please confirm that the power switch is set to the "OFF" position before using the oscillating quick-dry nozzle.
2. Hold both sides of the oscillating quick-dry nozzle with your hand, and pull it out with gentle force until you hear a "click" sound, indicating that the automatic swing mode of the oscillating quick-dry nozzle has been turned on.

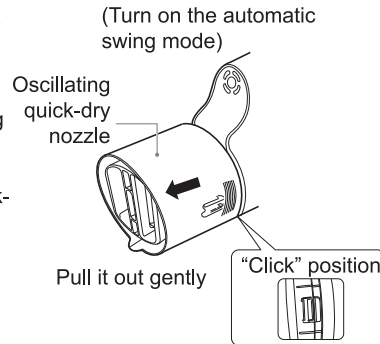

3. Set the power switch to "HIGH".
 4. Dry your hair, then turn off the automatic swing mode for the oscillating quick-dry nozzle before "styling" your hair.
- Make sure that the power switch is set to the "OFF" position.
 - Hold both sides of the oscillating quick-dry nozzle with your hand, and slightly press it inward with force until you hear a "click" sound, indicating that the automatic swing mode of the oscillating quick-dry nozzle has been locked.
5. Set the power switch to "COOL". Finally, set your hair according to your own particular preferences.

► Note

Oscillating quick-dry nozzle may not function properly at low power mode ("COOL, MED").

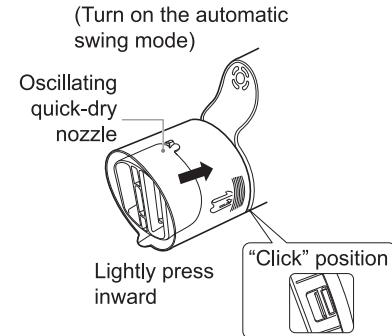

About nanoe™

What is nanoe™?

(nanoe™ generation method: High-voltage discharge)
nanoe™ is water-wrapped particulate ion, generated by applying high voltage to split water. Its diameter is smaller than 1/100 of steam, and it cannot be seen with the naked eye. Since nanoe™ is generated by collecting water in the air, it may be difficult to generate in certain cases depending on the environment.
(It is harder to collect water in the air when it is cold and humidity is low.)

How nanoe™ works

Generally hair has properties which make it easy to become positively charged with electricity. These properties attract strongly negatively charged nanoe™ which penetrates the hair with moisture. Furthermore, they make the hair slightly acidic, tighten cuticles and keep your hair strong, elastic and healthy.

nanoe™ charge panel

When nanoe™ continues to strike hair, hair becomes negatively charged. As a result, the nanoe™ and negatively charged hair repel each other, making it difficult for nanoe™ to reach hair.

With the nanoe™ Charge System, by just gripping the panel together with the handle, the negative charge accumulated on hair is released.

Because of this, nanoe™ continues to penetrate into hair, supplying moisture and thoroughly moistening down to the tips of hair.

Maintenance of the hair dryer

- Make sure to turn OFF the power switch and disconnect the plug from the household outlet. (Except when performing maintenance on the air outlet)

Maintaining the hair dryer

Clean the main body when the hair dryer gets dirty.
Clean the housing only with a soft cloth slightly dampened with tap water or soapy tap water.

► Notes

- Do not use alcohol, polish remover, or detergent (liquid hand soap, etc.).
 - Doing so may cause malfunction, cracking/discoloration of parts etc.
- Leaving the hair dryer with hair products or makeup still adhered to the handle or body may degrade the plastic, causing discoloration or cracking, and malfunction.

Maintaining the nanoe™ outlet

Clean the nanoe™ outlet about once a month.

- Use commercially available cotton swabs. (We recommend the thin cotton swabs made for use with babies.)
- This maintenance allows the hair dryer to sustain the generated level of nanoe™ over a long period.

1. Dampen the end of the cotton swab with tap water.
2. Softly insert the cotton swab until it stops (approx. 1 cm (3/8")), and turn it softly for 2 or 3 times.

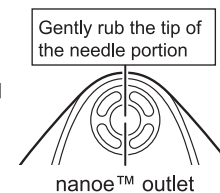

11

Maintaining the air inlet

English

Clean the air inlet once a month or over.

- Wipe to clean lint, hair, or other matter from the air inlet with a tissue or toothbrush.



- Do not press or rub the air inlet with a nail or other sharp object. Doing so may damage the air inlet. (If dust is attached to the inside, remove it with a vacuum cleaner.)

Maintaining the air outlet

Clean the air outlet once a month or over.

- The hair dryer should be plugged into the household outlet only in case of maintenance for the air outlet.
- Use a commercially available toothbrush.
- Set the power switch to "Cool" and blow away the dust, hair etc. blocking the mesh as you scrub with the toothbrush.
- During maintenance, do not block the air inlet with your hands etc.
- Be careful when using the hair dryer for the first time after maintenance, since it may blow out dust, etc.

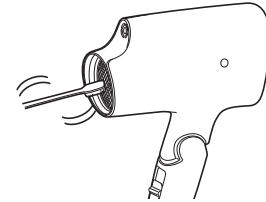

Troubleshooting

Problem	Possible cause	Action
It switches frequently to cold air while using in "Hot" mode, or sparks can be seen within the body. (These sparks are caused by the thermostat switch, the protective device, and this is not dangerous.)	▶ Lint has accumulated on the air inlet or air outlet.	▶ Remove accumulated lint.
The hot air repeatedly turns into cold air.	▶ Hair or something is blocking the air inlet.	▶ Do not block the air inlet.
The hot air is abnormally hot.	▶	
The plug is abnormally hot.	▶ The connection to the household outlet is loose.	▶ Use a household outlet that fits securely.
Sparks are generated inside the nanoe™ outlet.	▶ Abnormality caused by a dirty electrode (needle portion).	▶ Perform maintenance of the nanoe™ outlet.
The nanoe™ outlet emits a noise (crackling noise).		

If the problems still cannot be solved, contact the store where you purchased the unit or a service center authorized by Panasonic for repair.

Specifications

Product name	Hair Dryer
Product model	EH-NA2C
Power source	125 V ~ 60 Hz
Power consumption	1400 W
Accessory	Oscillating quick-dry nozzle

This product is intended for household use only.



This message about...

GROUND

FAULT

CIRCUIT

INTERRUPTERS

...can save a life!

IF YOU MUST USE YOUR HAIR DRYER IN THE BATHROOM, INSTALL A GFCI* NOW!

Your local electrician can help you decide which type is best for you- a portable unit that plugs into the electrical outlet or a permanent unit installed by your electrician. The National Electrical Code now requires GFCI's in the bathrooms, garages, and outdoor outlets of all new homes.

WHY DO YOU NEED A GFCI?

Electricity and water don't mix. If your hair dryer falls in water while it's plugged in, the electric shock can kill you...even if the switch is "off". A regular fuse or circuit breaker won't protect you under these circumstances.

A GFCI offers you far greater protection.



A GFCI can save your life! Compared to that, the price is small!! Don't wait ...install one now!

*GFCI is a sensitive device which reacts immediately to a small electric current leak by stopping the electricity flow.

USER- MAINTENANCE INSTRUCTIONS

This hair dryer is virtually maintenance free. No lubrication is needed. For proper operating performance, the hair dryer must be kept clean. When cleaning is needed, unplug the cord, and clean dust and lint from air intake openings with a small brush or the brush attachment of a vacuum cleaner. The outer surface of the hair dryer should be wiped clean with a damp cloth only. This hair dryer should be stored out of reach of children.

Warning – To prevent the risk of electric shock, personal injury or fire, observe the following:

1. Do not perform any servicing. This hair dryer has no user-serviceable parts.
2. Never allow the power supply cord to be pulled, twisted, or severely bent.
3. Never wrap the cord tightly around the hair dryer. Damage will occur at the high flex point of entry into the hair dryer, causing it to rupture and short. Inspect the cord frequently for damage. Stop use immediately if damage is visible or unit stops or operates intermittently.

Federal Communication Commission Interference Statement
This equipment has been tested and found to comply with the limits for a Class B digital device, pursuant to Part 15 of the FCC Rules. These limits are designed to provide reasonable protection against harmful interference in a residential installation. This equipment generates, uses and can radiate radio frequency energy and, if not installed and used in accordance with the instructions, may cause harmful interference to radio communications. However, there is no guarantee that interference will not occur in a particular installation. If this equipment does cause harmful interference to radio or television reception, which can be determined by turning the equipment off and on, the user is encouraged to try to correct the interference by one of the following measures:

- Reorient or relocate the receiving antenna.
- Increase the separation between the equipment and receiver.
- Connect the equipment into an outlet on a circuit different from that to which the receiver is connected.
- Consult the dealer or an experienced radio/TV technician for help.

FCC Caution: To assure continued compliance, install and use in accordance with provided instructions. Any changes or modifications not expressly approved by the party responsible for compliance could void the user's authority to operate this equipment.

This device complies with Part 15 of the FCC Rules. Operation is subject to the following two conditions: (1) This device may not cause harmful interference, and (2) this device must accept any interference received, including interference that may cause undesired operation.

Personal Care & Beauty Care Products**FOR USA ONLY****30-Day Quality
Satisfaction Guarantee**

If you are dissatisfied with any Panasonic Personal Care & Beauty Care Products for any reason, simply return it to the place of purchase with a dated proof of purchase, in the original packaging, with all accessories, parts and instructions, within 30 days of the date of purchase, for a full refund, or call Panasonic at 1-800-338-0552. Abuse or misapplication of this product voids the guarantee.

**FOR YOUR CONVENIENCE, WE HAVE ESTABLISHED
A TOLL-FREE (IN USA ONLY) NATIONAL ACCESSORY
PURCHASE HOT LINE AT 1-800-332-5368.**

**IN CANADA, CONTACT PANASONIC CANADA INC.
AT THE ADDRESS OR TELEPHONE NUMBER ON THE
BACK PAGE.**

16

PRODUCT REGISTRATION

(U.S. customers only)

Go to www.panasonic.com/register and register your product now to receive these benefits:

Safety Notification

We contact our customers in case of recall

Owner Verification

Proof of purchase in case of product theft or loss

Efficient Warranty Service

In case there is a problem with your product

Special Offers and Promotions from Panasonic

Panasonic®

Mode d'emploi
(Usage domestique) Sèche-cheveux
Modèle EH-NA2C

Table des matières

Consignes de sécurité	17	À propos de nanoe™	24
Identification des pièces.....	22	Entretien du sèche-cheveux.....	24
Comment utiliser le sèche-cheveux.....	22	Dépannage	26
Utilisation optimale recommandée de la buse de séchage rapide oscillante.....	23	Caractéristiques techniques	26

Français

Merci d'avoir choisi ce produit Panasonic.

Avant de faire fonctionner cet appareil, veuillez lire toutes les instructions et les conserver pour une utilisation ultérieure.

CONSIGNES DE SÉCURITÉ IMPORTANTES

Lors de l'utilisation d'appareils électriques, et plus particulièrement en présence d'enfants, les consignes de sécurité de base doivent toujours être respectées, y compris les suivantes :

LISEZ TOUTES LES INSTRUCTIONS AVANT L'UTILISATION

GARDEZ LOIN DE L'EAU

DANGER

Comme avec la plupart des appareils électriques, les pièces électriques sont sous tension même lorsque l'appareil est hors marche.

Pour réduire le risque de décès par choc électrique :

1. "Débranchez" toujours l'appareil immédiatement après l'utilisation.
2. N'utilisez pas l'appareil dans le bain.
3. Ne placez ou ne rangez pas cet appareil là où il pourrait tomber ou être entraîné dans une baignoire ou un évier.
4. Évitez de placer ou de laissez tomber l'appareil dans l'eau ou tout autre liquide.
5. Si un appareil tombe dans l'eau, "débranchez-le" immédiatement.

Ne mettez pas les mains dans l'eau.

AVERTISSEMENT

Pour réduire le risque de brûlures, de choc électrique, d'incendie ou de blessures :

1. Ne laissez jamais un appareil branché sans surveillance.
2. Une surveillance étroite est nécessaire lorsque cet appareil est utilisé par, sur ou à proximité d'enfants ou de personnes ayant certaines incapacités.

3. Utilisez cet appareil uniquement pour son usage prévu, tel que décrit dans ce manuel.
N'utilisez pas d'accessoires non recommandés par le fabricant.
4. N'utilisez jamais cet appareil si son cordon ou sa fiche est endommagé, s'il ne fonctionne pas correctement ou s'il a été endommagé ou est tombé dans l'eau. Retournez l'appareil à un centre de service pour vérification et réparation.
5. Éloignez le cordon des surfaces chaudes. N'enroulez pas le cordon autour de l'appareil.
6. Ne bloquez jamais les orifices d'aération de l'appareil et ne le placez jamais sur une surface souple, comme un lit ou un canapé, où les orifices d'aération pourraient être obstrués. Empêchez les peluches, cheveux ou matières similaires de pénétrer dans les orifices d'aération.
7. N'utilisez jamais l'appareil pendant le sommeil.
8. Ne laissez jamais tomber ou n'insérez jamais d'objet dans un orifice.
9. N'utilisez pas l'appareil à l'extérieur ou dans un endroit où des produits en aérosol (pulvérisateurs) sont utilisés ou de l'oxygène est administré.
10. N'utilisez pas de rallonge avec cet appareil.
11. Ne dirigez pas l'air chaud vers les yeux ou d'autres zones du corps sensibles à la chaleur.
12. Les accessoires peuvent chauffer pendant l'utilisation. Laissez-les refroidir avant de les manipuler.
13. Ne placez pas l'appareil sur une surface quelconque lorsqu'il est en marche.
14. Lors de l'utilisation de l'appareil, éloignez vos cheveux des arrivées d'air.
15. N'utilisez pas l'appareil avec un convertisseur de tension.
16. N'utilisez pas l'appareil dans les pays avec des systèmes électriques de 220/240 volts; utilisez-le uniquement avec des systèmes électriques de 120 volts.

CONSERVEZ CES INSTRUCTIONS

nanoe™ est une marque de commerce de Panasonic Corporation. Une nanoe™ est une nanoparticule composée d'ions et recouverte de particules d'eau.

Consignes de sécurité

Afin de réduire le risque de blessures, de décès, de choc électrique, d'incendie, de problème de fonctionnement et de dommages matériels, respectez toujours les consignes de sécurité suivantes.

Explication des symboles

Les symboles suivants sont utilisés pour répertorier et décrire le niveau de risque, de blessures et de dommages matériels pouvant être causés lorsque les consignes sont ignorées et que l'appareil n'est pas utilisé de manière conforme.

 **DANGER** Signale un danger potentiel entraînant des blessures graves ou la mort.

 **AVERTISSEMENT** Signale un danger potentiel pouvant entraîner des blessures graves ou la mort.

 **ATTENTION** Signale un danger pouvant entraîner des blessures légères ou des dommages matériels.

Les symboles suivants sont utilisés pour répertorier et décrire le type de consignes à observer.

 Ce symbole est utilisé pour avertir les utilisateurs qu'il s'agit d'une procédure de fonctionnement spécifique qui ne doit pas être effectuée.

 Ce symbole est utilisé pour avertir les utilisateurs qu'il s'agit d'une procédure de fonctionnement spécifique qui doit être suivie afin de permettre l'utilisation de l'appareil en toute sécurité.

Certaines parties des illustrations dans les consignes de sécurité peuvent différer du produit réel.

AVERTISSEMENT

 **Ne rangez pas à portée des bébés ou des jeunes enfants. Ne les laissez pas utiliser l'appareil.**
- Cela pourrait entraîner des brûlures, un choc électrique ou des blessures.

 **Évitez de modifier, démonter ou réparer l'appareil.**
- Cela pourrait entraîner une ignition ou des blessures dues à un fonctionnement anormal.
Communiquez avec un centre de service autorisé pour toute réparation.

 **N'endommagez pas le cordon ou la fiche d'alimentation.**
• **Évitez de dégrader, modifier, plier excessivement, tirer sur le cordon ou la fiche d'alimentation.**
De plus, ne placez aucun objet lourd sur le cordon, ni le tordre ou le pincer.
- Cela pourrait entraîner un choc électrique ou un incendie résultant d'un court-circuit.

 **N'utilisez pas l'appareil si le cordon est enroulé.**
- Cela pourrait entraîner un incendie ou un choc électrique.

 **Lors du rangement de l'appareil, n'enroulez pas le cordon étroitement autour du boîtier.**
- Cela pourrait entraîner la rupture du fil du cordon et provoquer un choc électrique ou un incendie résultant d'un court-circuit.

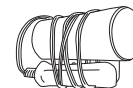

 **Ne rangez ou n'utilisez pas l'appareil avec le cordon entortillé.**
- Cela pourrait entraîner la rupture du fil du cordon, pouvant causer un choc électrique ou un incendie résultant d'un court-circuit.



AVERTISSEMENT



N'utilisez pas l'appareil lorsque la fiche d'alimentation ou le cordon est endommagé ou chaud.

- Cela pourrait entraîner des brûlures, un choc électrique ou un incendie résultant d'un court-circuit.



Ne branchez pas la fiche d'alimentation à une prise de courant et ne débranchez pas avec les mains humides.

- Cela pourrait entraîner des brûlures, un choc électrique ou un incendie résultant d'un court-circuit.



No conecte la clavija a, ni la desconecte de, una toma de corriente dom stica si tiene las manos mojadas.

- Cela pourrait entraîner un choc électrique ou des blessures.



N'utilisez pas l'appareil avec les mains humides.

- Cela pourrait entraîner un choc électrique ou un incendie résultant d'un court-circuit.



Ne laissez pas le produit en marche sans surveillance.

- Cela pourrait entraîner un incendie.



Ne rangez pas l'appareil dans une salle de bains ou un endroit très humide. De plus, ne le rangez pas dans un endroit où il pourrait être éclaboussé (comme sur un meuble-lavabo).

- Cela pourrait entraîner un choc électrique ou un incendie.



Ne bloquez pas ou n'insérez pas d'épingles à cheveux ou d'autres corps étrangers dans l'arrivée d'air, la sortie d'air ou la sortie nanoe™.

- Cela pourrait entraîner un incendie, un choc électrique ou des brûlures.



N'utilisez pas l'appareil à proximité de matières inflammables (ex. : alcool, benzène, diluant, pulvérisateur, produit de soins capillaires, dissolvant pour vernis à ongles).

- Cela pourrait entraîner une explosion ou un incendie.



Ne plongez pas l'appareil dans l'eau.

N'utilisez pas ce sèche-cheveux à proximité de l'eau.

N'utilisez pas ce sèche-cheveux à proximité d'une baignoire, d'une douche, d'un lavabo ou d'autres récipients contenant de l'eau.

- Cela pourrait entraîner un choc électrique ou un incendie.



Cet appareil n'est pas conçu pour un usage commercial et n'est pas prévu pour une utilisation sans l'entretien approprié.

- Cela pourrait provoquer des brûlures ou un incendie en raison d'une utilisation continue ou d'une surcharge.



Cessez immédiatement d'utiliser l'appareil et retirez la fiche en cas d'anomalie ou de défaillance.

- Sinon, il pourrait en résulter un incendie, un choc électrique ou des blessures.

<Cas d'anomalie ou de problème de fonctionnement>

- Aucune émission d'air
- Arrêts sporadiques de l'appareil
- Intérieur devenant brûlant et fumée se dégageant de l'appareil
- L'appareil est endommagé ou déformé, ou un bruit anormal est émis.

- Faites immédiatement vérifier ou réparer l'appareil dans un centre de service autorisé.



Utilisez une prise électrique domestique distincte : n'utilisez pas de cordon de rallonge.

Insérez la fiche à fond.

Vérifiez toujours que l'appareil fonctionne par le biais d'une source d'alimentation électrique dont la tension correspond à la tension nominale indiquée sur l'appareil.

- Sinon, cela pourrait provoquer un incendie ou un choc électrique.



AVERTISSEMENT



Lorsque des étincelles sont visibles autour de la sortie d'air pendant l'utilisation du réglage de l'air chaud, cessez l'utilisation et retirez les peluches de la sortie d'air et l'arrivée d'air.

- Sinon, il pourrait en résulter des brûlures ou un incendie.



Réglez toujours l'interrupteur d'alimentation à la position « OFF » et débranchez la fiche de la prise secteur après utilisation.

- Sinon, il pourrait en résulter un incendie ou des brûlures.



Débranchez la fiche d'alimentation en maintenant celle-ci plutôt qu'en tirant sur le cordon.

- Sinon, le fil du cordon pourrait se rompre et provoquer des brûlures, un choc électrique ou un incendie en raison d'un court-circuit.



Nettoyez régulièrement la fiche pour éviter l'accumulation de poussière.

- Sinon, cela pourrait provoquer un incendie dû à un défaut d'isolement provoqué par l'humidité.

Débranchez la fiche d'alimentation et essuyez-la avec un chiffon sec.



Lors de l'utilisation du sèche-cheveux dans une salle de bains, débranchez-le après l'utilisation même lorsqu'il est hors marche car la proximité de l'eau représente un risque.

- Sinon, il pourrait en résulter un accident ou des blessures.



Pour une protection supplémentaire, il est conseillé de faire installer un disjoncteur-détecteur de fuite à la terre (DDFT) avec un courant de fonctionnement nominal résiduel n'excédant pas 30 mA dans le circuit électrique alimentant la salle de bains. Demandez conseil à votre installateur.

- Sinon, il pourrait en résulter un accident ou des blessures.



Cet appareil n'est pas conçu pour l'utilisation par des personnes (y compris des enfants) avec des capacités physiques, sensorielles ou mentales réduites, ou un manque d'expérience et de connaissance, à moins qu'elles ne bénéficient d'une supervision ou d'instructions concernant l'utilisation de l'appareil par une personne responsable de leur sécurité. Les enfants doivent être surveillés afin de s'assurer qu'ils ne jouent pas avec l'appareil.

- Sinon, il pourrait en résulter un accident ou des blessures.



Si le cordon d'alimentation est endommagé, il doit être remplacé par le fabricant, son agent de service ou une personne possédant les mêmes qualifications afin d'éviter tout risque.

- Sinon, il pourrait en résulter un accident ou des blessures.



ATTENTION



Ne laissez pas tomber l'appareil et ne le soumettez à aucun choc.

- Cela pourrait entraîner un choc électrique ou une ignition.



N'utilisez pas l'appareil si l'arrivée d'air est endommagée.

- Vos cheveux pourraient être attirés dans l'arrivée d'air, ce qui pourrait les abîmer.



Ne touchez pas la sortie d'air et la buse de séchage rapide oscillante, car ces pièces deviennent très chaudes.

- Cela pourrait entraîner des brûlures.



N'utilisez pas l'appareil sur des enfants de moins de 6 ans.

- Cela pourrait entraîner des brûlures.

⚠ ATTENTION



Assurez-vous de maintenir une distance de plus de 3 cm (1 po) entre la sortie d'air et vos cheveux.

- Sinon, vos cheveux risquent d'être brûlés.

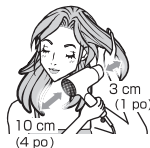

Assurez-vous de maintenir une distance d'au moins 10 cm (4 po) entre vos cheveux et l'arrivée d'air.

- Vos cheveux pourraient être attirés dans l'arrivée d'air, ce qui pourrait les abîmer.



Utilisez l'appareil uniquement pour sécher ou coiffer des cheveux humains. (Ne l'utilisez pas sur des animaux ou pour sécher des vêtements, des chaussures, etc.)

- Sinon, il pourrait en résulter un incendie ou des brûlures.

MODE D'EMPLOI

Ce produit est conçu pour un usage domestique uniquement.

Cet appareil comporte une fiche polarisée (une lame est plus large que l'autre). Par mesure de sécurité, cette fiche ne s'insère dans une prise polarisée que dans un sens. Si la fiche ne s'insère pas complètement dans la prise, retournez-la. Si elle ne s'insère toujours pas, communiquez avec un électricien qualifié. Ne tentez pas de contourner ce dispositif de sécurité. Cet appareil est également muni d'un dispositif de protection ALCI qui peut rendre l'appareil inutilisable dans certaines conditions anormales (ex. : l'immersion de l'appareil). Si l'appareil devient inutilisable, retournez-le à un centre de service pour vérification et réparation. Chaque fois que vous utilisez l'appareil, vérifiez la fiche de sécurité pour vous assurer qu'elle soit en bon état de fonctionnement. Branchez l'appareil à une prise électrique et appuyez sur le bouton de test. Le sèche-cheveux doit s'arrêter immédiatement. Pour reprendre le fonctionnement, appuyez sur le bouton de réinitialisation.

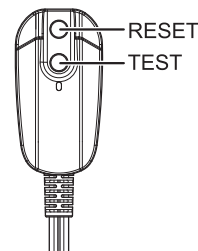

Ce sèche-cheveux est équipé d'un dispositif de protection automatique contre la surchauffe. Si le sèche-cheveux surchauffe, il passe en mode d'air froid. Mettez hors marche le sèche-cheveux et débranchez-le de la prise de courant. Laissez-le refroidir quelques minutes avant de le réutiliser. Vérifiez qu'il n'y a pas de peluches, cheveux, etc., dans les arrivées et les sorties d'air avant de le remettre en marche. Le thermostat sera automatiquement réinitialisé.

Identification des pièces

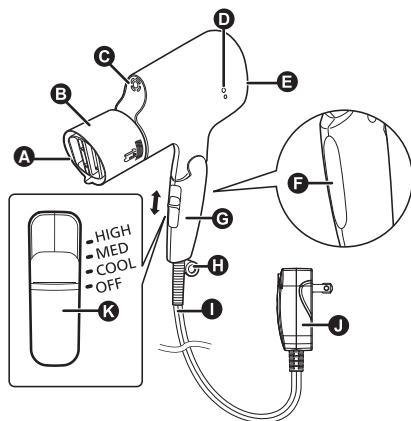

- A** Sortie d'air
- B** Buse de séchage rapide oscillante
- C** Sortie nanoë™
- D** Témoin nanoë™
- E** Arrivée d'air
- F** Panneau de charge nanoë™
- G** Poignée
- H** Anneau de suspension

- I** Cordon
 - J** Fiche d'alimentation
 - K** Interrupteur d'alimentation
- HIGH : Débit d'air chaud fort
 MED : Débit d'air chaud léger
 COOL : Débit d'air froid
 OFF : Hors marche

► Buse de séchage rapide oscillante

Produit des débits d'air forts et légers pour sécher les cheveux rapidement. Se déplace automatiquement pour éviter la formation de points chauds et permettre un séchage plus délicat.

Fixez la buse de séchage rapide oscillante afin que cette sortie d'air soit verticale.

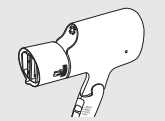

Comment utiliser le sèche-cheveux

- 1** Avant d'utiliser le sèche-cheveux, vérifiez toujours que l'interrupteur d'alimentation est réglé à la position « OFF », puis branchez l'appareil à une prise de courant et mettez l'appareil en marche.
- 2** Sélectionnez l'intensité du débit d'air à l'aide de l'interrupteur, puis séchez vos cheveux.
- 3** Réglez l'interrupteur d'alimentation à la position « OFF », puis débranchez la fiche d'alimentation de la prise de courant.

► Nota

- Des gouttes d'eau peuvent être rejetées par la sortie nanoë™ pendant l'utilisation, mais il ne s'agit pas d'un problème de fonctionnement.
- Un bruit de ronflement peut provenir de la sortie nanoë™ ; il s'agit du son de la décharge de nanoë™ et non d'un problème de fonctionnement.
- Vous pourriez remarquer une odeur caractéristique lors de l'utilisation de ce sèche-cheveux. Celle-ci n'est pas dangereuse pour le corps humain.
- Les effets de la technologie nanoë™ pourraient ne pas être obtenus pour les types de cheveux suivants : les cheveux crépus, les cheveux très bouclés, les cheveux très lisses, les cheveux courts ou les cheveux ayant subi une permanente au cours des trois ou quatre derniers mois.
- Ne regardez pas dans la sortie d'air pendant l'utilisation.

Utilisation optimale recommandée de la buse de séchage rapide oscillante

- La buse de séchage rapide oscillante fonctionne uniquement si vous tirez sur la buse vers l'extérieur (voir la flèche). Vous devez tenir la base de la buse dans votre main et tirer sur la partie supérieure jusqu'au déclic.
- Lors de l'utilisation de la buse de séchage rapide oscillante en mode de pivotement automatique, assurez-vous de régler la vitesse de débit d'air à "HIGH".

1. Veuillez confirmer que l'interrupteur d'alimentation est réglé à la position "OFF" avant d'utiliser la buse de séchage rapide oscillante.

2. Maintenez les deux côtés de la buse de séchage rapide oscillante avec vos mains, puis tirez-la délicatement vers l'extérieur avec force jusqu'à ce que vous entendiez un "déclic", indiquant que le mode de pivotement automatique de la buse de séchage rapide oscillante est activé.

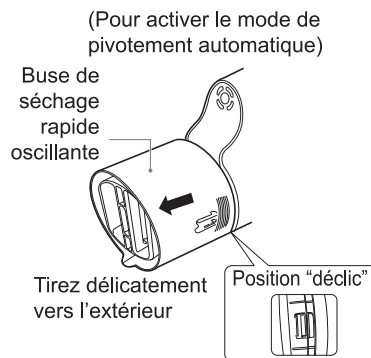

3. Réglez l'interrupteur d'alimentation à "HIGH".
4. Séchez vos cheveux, puis désactivez le mode de pivotement automatique de la buse de séchage rapide oscillante avant de les coiffer.
- Assurez-vous que l'interrupteur d'alimentation est réglé à la position "OFF".
 - Maintenez les deux côtés de la buse de séchage rapide oscillante avec vos mains, puis poussez-la légèrement vers l'intérieur jusqu'à ce que vous entendiez un "déclic", indiquant que le mode de pivotement automatique de la buse de séchage rapide oscillante est verrouillé.
5. Réglez l'interrupteur d'alimentation à "HIGH". Enfin, coiffez vos cheveux selon vos préférences.

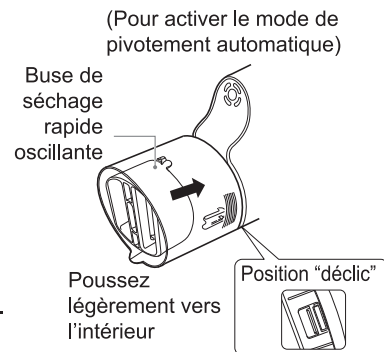

► Nota

La buse de séchage rapide oscillante peut ne pas fonctionner correctement à faible débit d'air ("COOL, MED").

À propos de nanoe™

Qu'est-ce que nanoe™ ?

(Mode de production de particules nanoe™ : décharge à haute tension)

Les particules d'ions recouvertes d'eau nanoe™ sont générées par l'application d'une tension élevée permettant de séparer l'eau. Leur diamètre est inférieur à 1/100 de vapeur et n'est donc pas visible à l'oeil nu. Les particules nanoe™ étant produites en recueillant l'eau présente dans l'air, il peut s'avérer difficile d'en produire dans certains cas selon l'environnement.

(Il est plus difficile de recueillir l'eau présente dans l'air lorsqu'il est froid et contient peu d'humidité.)

Fonctionnement de nanoe™

En général, les cheveux possèdent des caractéristiques qui permettent à l'électricité de les charger positivement. Ces caractéristiques attirent les particules nanoe™ fortement chargées négativement, qui pénètrent les cheveux en les hydratant. De plus, elles rendent les cheveux légèrement acides, resserrent les écailles et renforcent les cheveux, en les rendant plus souples et en bonne santé.

Panneau de charge nanoe™

Les cheveux se chargent négativement au fur et à mesure que les particules nanoe™ les pénètrent. Par conséquent, les particules nanoe™ et les cheveux chargés négativement se repoussent mutuellement; il est ainsi plus difficile pour les particules nanoe™ d'atteindre les cheveux.

Avec le système de charge nanoe™, il suffit de saisir le panneau avec la poignée pour libérer la charge négative accumulée sur les cheveux.

Ainsi, les particules nanoe™ continuent à pénétrer les cheveux, en retenant toute l'humidité pour hydrater les cheveux jusqu'aux pointes.

Entretien de votre sèche-cheveux

- Veuillez à régler l'interrupteur d'alimentation à la position « OFF » et à débrancher la fiche d'alimentation de la prise de courant (sauf pendant l'entretien de la sortie d'air).

Entretien du sèche-cheveux

Nettoyez le corps principal lorsque le sèche-cheveux est sale. Nettoyez le boîtier uniquement avec un chiffon doux légèrement imbibé d'eau du robinet ou d'eau du robinet savonneuse.

► Nota

- N'utilisez pas d'alcool, de dissolvant pour vernis à ongles ou de détergent (ex. : savon liquide, etc.).
- Cela pourrait provoquer un problème de fonctionnement ou la fissuration/décoloration des pièces, etc.
- La présence des produits capillaires ou du maquillage sur la poignée ou le corps principal du sèche-cheveux peut endommager le plastique, causant ainsi une décoloration ou une fissuration, ainsi qu'un problème de fonctionnement.

Entretien de la sortie nanoe™

Nettoyez la sortie nanoe™ environ une fois par mois.

- Utilisez des cotons-tiges disponibles sur le marché. (Nous recommandons d'utiliser des cotons-tiges fins pour bébés.)
- Cet entretien du sèche-cheveux permet de maintenir le niveau de génération de particules nanoe™ sur une longue période.

1. Humidifiez l'extrémité du coton-tige avec de l'eau du robinet.
2. Insérez délicatement le coton-tige jusqu'à la butée (environ 1 cm (3/8 po)) et faites-le pivoter doucement sur lui-même 2 ou 3 fois.

Frottez doucement l'extrémité de la partie en aiguille



Entretien de l'arrivée d'air

Nettoyez l'arrivée d'air au moins une fois par mois.

- Essuyez l'arrivée d'air pour retirer les peluches, cheveux ou autres matières avec un papier-mouchoir ou une brosse à dents.



- N'appuyez pas sur l'arrivée d'air et ne la frottez pas avec un ongle ou un autre objet pointu. Cela pourrait endommager l'arrivée d'air.
(Si de la poussière subsiste à l'intérieur, retirez-la avec un aspirateur.)

Français

Entretien de la sortie d'air

Nettoyez la sortie d'air au moins une fois par mois.

- Le sèche-cheveux doit être branché à la prise de courant uniquement lors de l'entretien de la sortie d'air.
- Utilisez une brosse à dents disponible sur le marché.
- Réglez l'interrupteur d'alimentation à « COOL » (Froid) et soufflez pour éliminer la poussière, les cheveux, etc., qui bloquent le grillage en frottant avec la brosse à dents.
- Pendant l'entretien, ne bloquez pas l'arrivée d'air avec les mains, etc.
- Faites bien attention lors de la première utilisation du sèche-cheveux après son entretien, car il peut rejeter de la poussière, etc.

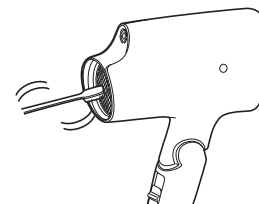

Dépannage

Problème	Cause possible	Action
L'appareil commute fréquemment sur l'air froid lors de l'utilisation en mode « HOT » (Chaud) ou des étincelles sont visibles dans le corps. (Ces étincelles sont provoquées par l'interrupteur du thermostat, le dispositif de protection; ce n'est pas dangereux.)	▶ Des peluches se sont accumulées sur l'arrivée d'air ou la sortie d'air.	▶ Enlevez les peluches accumulées.
À plusieurs reprises, l'air chaud se transforme en air froid.	▶ Des cheveux ou autres matières bloquent l'arrivée d'air.	▶ Ne bloquez pas l'arrivée d'air.
L'air chaud est anormalement chaud.	▶ La connexion à la prise de courant est lâche.	▶ Utilisez une prise de courant qui tient solidement.
La fiche d'alimentation est anormalement chaude.	▶ Anomalie causée par une électrode sale (partie en aiguille).	▶ Effectuez l'entretien de la sortie nanoe™.
Des étincelles sont produites dans la sortie nanoe™.		
La sortie nanoe™ émet un bruit (crépitement).		

Si vous ne parvenez pas à résoudre les problèmes, communiquez avec le magasin où vous avez acheté l'appareil ou un centre de service autorisé par Panasonic pour obtenir une réparation.

Caractéristiques techniques

Nom du produit	Sèche-cheveux
Modèle du produit	EH-NA2C
Source d'alimentation	125 V ~ 60 Hz
Consommation électrique	1400 W
Accessoire	Buse de séchage rapide oscillante

Ce produit est destiné à une utilisation domestique uniquement.



Ce message concernant les...

DISJONCTEURS
DÉTECTEUR DE
FUITE À LA
LERRE

...peut vous sauver la vie!

**SI VOUS DEVEZ UTILISER VOTRE SÈCHE-CHEVEUX
 DANS LA SALLE DE BAINS, INSTALLEZ UN DDFT*
 MAINTENANT!**

Votre électricien local pourra vous aider à décider du type qui convient le mieux : un dispositif portable qui se branche dans la prise de courant ou un dispositif fixe monté à même la prise murale par votre électricien. Le Code national de l'électricité requiert désormais l'installation de DDFT dans les salles de bains, dans les garages et à l'extérieur de toutes les maisons neuves.

POURQUOI AVEZ-VOUS BESOIN D'UN DDFT?

L'électricité et l'eau ne font pas bon ménage. Si votre sèche-cheveux tombe dans l'eau alors qu'il est branché, le choc électrique peut vous tuer... même si l'appareil est "hors marche". Un fusible ou disjoncteur normal ne vous protège pas dans ce cas.

Un DDFT vous protégera beaucoup mieux.



Un DDFT peut vous sauver la vie! Tout compte fait, le prix est bas! N'attendez plus... installez-en un dès maintenant!

*Un DDFT est un dispositif sensible qui coupe le courant dès qu'une petite fuite de courant électrique se produit.

INSTRUCTIONS D'ENTRETIEN PAR L'UTILISATEUR

Ce sèche-cheveux ne nécessite pratiquement aucun entretien. Aucune lubrification n'est nécessaire. Pour assurer un bon fonctionnement, le sèche-cheveux doit être tenu propre. Si vous devez le nettoyer, débranchez le cordon, puis enlevez la poussière et les peluches des orifices d'entrée d'air avec une petite brosse ou la brosse d'un aspirateur. La surface extérieure du sèche-cheveux ne doit être essuyée qu'avec un chiffon humide. Ce sèche-cheveux doit être rangé hors de la portée des enfants.

Avertissement – Afin de prévenir les risques de choc électrique, de blessures ou d'incendie, respectez ce qui suit :

1. N'effectuez aucune réparation. Ce sèche-cheveux ne contient aucune pièce réparable par l'utilisateur.
2. Veillez à ne jamais tirer, tordre ou plier excessivement le cordon d'alimentation.
3. N'enroulez jamais le cordon étroitement autour du sèche-cheveux. Des dommages risqueraient de se produire au point de flexion dans le sèche-cheveux, occasionnant ainsi une rupture et un court-circuit. Vérifiez fréquemment si le cordon est endommagé. Cessez d'utiliser le sèche-cheveux s'il est visiblement endommagé, s'il cesse de fonctionner ou s'il fonctionne de façon intermittente.

Déclaration de la Federal Communication Commission concernant les interférences

Cet équipement a été testé et déclaré conforme aux limites définies pour un appareil numérique de Classe B, conformément à la Partie 15 des réglementations de la FCC. Ces limites sont conçues pour fournir une protection raisonnable contre les interférences nuisibles dans une installation résidentielle. Cet équipement génère et peut émettre de l'énergie de fréquence radio, et s'il n'est pas installé et utilisé conformément aux instructions, il peut causer des interférences nuisibles aux communications radio. Cependant, il n'existe aucune garantie que des interférences ne se produiront pas dans une installation spécifique. Si cet équipement devait causer des interférences nuisibles à la réception radiophonique ou télévisuelle, ce que vous pouvez vérifier en éteignant et allumant l'équipement, nous vous conseillons de tenter de corriger le problème d'interférence par l'une de ces mesures :

- Réorientez ou déplacez l'antenne de réception.
- Éloignez l'équipement du récepteur.
- Connectez l'équipement à une prise de courant sur un circuit différent de celui auquel le récepteur est connecté.
- Consultez le détaillant ou un technicien spécialisé en radio/télévision pour obtenir de l'aide.

Mise en garde de la FCC : Pour assurer la conformité continue, installez et utilisez l'appareil conformément aux instructions fournies. Les changements ou modifications non expressément approuvés par la partie responsable de la conformité peuvent entraîner l'annulation du droit d'utilisation de cet équipement.

Le présent appareil est conforme à la Partie 15 des réglementations de la FCC. L'exploitation est autorisée aux deux conditions suivantes : (1) l'appareil ne doit pas produire de brouillage, et (2) l'appareil doit accepter tout brouillage radioélectrique subi, même si le brouillage est susceptible d'en compromettre le fonctionnement.

Produits de soins personnels et de soins de beauté

POUR LES É.-U. SEULEMENT

Garantie de 30 jours de satisfaction de la qualité

Si pour une raison quelconque vous n'êtes pas satisfait d'un produit de soins personnels ou de soins de beauté Panasonic, retournez-le simplement au lieu d'achat avec une preuve d'achat datée, dans l'emballage d'origine avec la totalité des accessoires, pièces et instructions, dans les 30 jours suivant la date d'achat, pour obtenir un remboursement complet, ou appelez Panasonic au 1-800- 338-0552.

Tout usage abusif ou inadéquat de ce produit entraîne l'annulation de la garantie.

POUR VOTRE COMMODITÉ, NOUS AVONS MIS EN SERVICE UNE LIGNE D'ASSISTANCE TÉLÉPHONIQUE NATIONALE SANS FRAIS (AUX É.-U. SEULEMENT) POUR L'ACHAT D'ACCESSOIRES AU 1-800-332-5368.

AU CANADA, COMMUNIQUEZ AVEC PANASONIC CANADA INC. À L'ADRESSE OU AU NUMÉRO DE TÉLÉPHONE INDIQUÉS À L'ENDOS DU MANUEL.

Panasonic®

Instrucciones de funcionamiento
(Uso doméstico) Secadora de cabello
Modelo n.º EH-NA2C

Contenido

Precauciones de seguridad	31	Acerca de nanoe™	38
Identificación de las partes	36	Mantenimiento de la secadora de cabello	38
Utilización de la secadora de cabello	36	Solución de problemas	40
Mejor uso recomendado de la boquilla de secado rápido oscilante	37	Especificaciones	40

Gracias por la compra de este producto Panasonic.

Antes de operar la unidad, lea completamente estas instrucciones y guárdelas para futuras consultas.

Español

31

INSTRUCCIONES DE SEGURIDAD IMPORTANTES

Cuando utilice electrodomésticos, especialmente en la presencia de niños, se deben tomar precauciones de seguridad básicas, incluidas las siguientes:

LEER TODAS LAS INSTRUCCIONES ANTES DE USAR

MANTENER ALEJADO DEL AGUA

PELIGRO

Al igual que con la mayoría de los electrodomésticos, las piezas eléctricas tienen carga eléctrica incluso cuando el producto está apagado.

Para reducir el riesgo de muerte por electrocución:

1. Siempre desenchufe el producto inmediatamente después de usarlo.
2. No utilice el producto mientras se baña.
3. No coloque ni guarde el producto donde pueda caer sobre una bañera o lavabo.
4. Evite que el producto quede o caiga en agua u otro líquido.
5. Si el producto cae en agua, desenchúfelo inmediatamente.

No intente sacarlo del agua.

ADVERTENCIA

Para reducir el riesgo de quemaduras, electrocución, incendio o lesiones:

1. Nunca deje el producto sin supervisión cuando está enchufado.
2. Si el producto es utilizado por, cerca de o con niños, o personas con determinadas discapacidades, debe realizarse con supervisión.

3. Utilice el producto únicamente para su uso específico según se describe en el presente manual.
No utilice accesorios no recomendados por el fabricante.
4. Nunca opere el producto si el cable o el enchufe están dañados, si no funciona correctamente, si está dañado o ha caído en agua. Lleve el producto a un centro de servicio para que lo examinen y reparen.
5. Mantenga el cable alejado de superficies calientes. No envuelva el cable alrededor del producto.
6. Nunca bloquee las aberturas de ventilación del producto ni lo coloque sobre superficies blandas, como una cama o sofá, donde pueden bloquearse las aberturas de ventilación. Mantenga dichas aberturas libres de pelusa, cabello y suciedad similar.
7. Nunca utilice el producto mientras duerme.
8. No lo deje caer ni inserte objetos en ninguna de las aberturas.
9. No lo use en el exterior ni donde se utilicen productos en aerosol o cuando se administra oxígeno.
10. No utilice cables de extensión con el producto.
11. No dirija el aire caliente hacia los ojos u otras zonas sensibles al calor.
12. Los accesorios pueden calentarse durante el uso. Déjelos enfriar antes de manipularlos.
13. No coloque el producto sobre ninguna superficie mientras esté funcionando.
14. Cuando utilice el producto, mantenga el cabello alejado de las entradas de aire.
15. No lo utilice con un convertidor de tensión.
16. No lo utilice en países con sistemas eléctricos de 220/240 voltios; úselo únicamente con sistemas eléctricos de 120 voltios.

GUARDE ESTAS INSTRUCCIONES

nanoe™ es una marca comercial de Panasonic Corporation. Una nanoe™ es una nanopartícula de ion recubierta de partículas de agua.

Precauciones de seguridad



Para reducir el riesgo de lesiones, pérdida de vida, electrocución, incendio, fallas de funcionamiento y daños al equipo o la propiedad, observe siempre las siguientes precauciones de seguridad.

Explicación de los símbolos

Los siguientes símbolos se utilizan para clasificar y describir el nivel de peligro, lesión a personas y daño a la propiedad en caso de ignorar la indicación y usar el producto de manera indebida.

	PELIGRO	Indica un peligro potencial que ocasionará lesiones graves o la muerte.
	ADVERTENCIA	Indica un peligro potencial que podría ocasionar lesiones graves o la muerte.
	PRECAUCIÓN	Indica un peligro potencial que podría ocasionar daños a la propiedad o lesiones leves.

Los siguientes símbolos se utilizan para clasificar y describir el tipo de instrucciones a acatar.

	Este símbolo se utiliza para alertar a los usuarios acerca de un procedimiento de operación específico que debe evitarse.
	Este símbolo se utiliza para alertar a los usuarios acerca de un procedimiento de operación específico para operar la unidad de manera segura.

Algunas partes de las ilustraciones de precauciones de seguridad difieren del producto real.

ADVERTENCIA

Manténgalo alejado del alcance de los bebés o niños pequeños. No permita que utilicen el aparato.

- Si lo hacen, podrían sufrir quemaduras, descargas eléctricas o lesiones.

Nunca modifique, desmote ni repare el producto.

- Si lo hace, podría provocar un incendio o sufrir una lesión debido a un funcionamiento anormal.
- Solicite la reparación a un centro de servicio autorizado.

No dañe el cable ni el enchufe.

- **No dañe ni modifique, doble con fuerza, jale ni retuerza el cable. Tampoco coloque nada pesado sobre él ni lo apriete.**
- Si lo hace, podría ocasionar una descarga eléctrica o incendio debido a un cortocircuito.

No utilice el producto con el cable enroscado.

- Si lo hace, puede ocasionar un incendio o descarga eléctrica.

No envuelva el cable firmemente alrededor del producto cuando lo guarde.

- Si lo hace, puede romper el alambre del cable y ocasionar una descarga eléctrica o incendio debido a un cortocircuito.

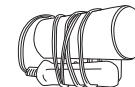



No guarde ni use el producto si el cable está retorcido.

- Si lo hace, el alambre del cable podría romperse con la tensión y ocasionar una descarga eléctrica o incendio debido a un cortocircuito.

ADVERTENCIA

 **No use el producto si el enchufe o el cable de alimentación están dañados o calientes.**
- Si lo hace, podría sufrir quemaduras, electrocución o provocar un incendio debido a un cortocircuito.

 **Nunca use el producto si el enchufe de alimentación no encaja firmemente en la toma de corriente.**
- Si lo hace, podría sufrir quemaduras, electrocución o provocar un incendio debido a un cortocircuito.

 **No conecte ni desconecte el enchufe de una toma de corriente doméstica si tiene las manos mojadas.**
- Si lo hace, puede sufrir electrocución o lesiones.

 **No use el producto con la manos mojadas.**
- Si lo hace, podría sufrir una descarga eléctrica o provocar un incendio debido a un cortocircuito.

 **No deje el producto con el interruptor de alimentación encendido.**
- Si lo hace, puede ocasionar un incendio.

 **No guarde el producto en el cuarto de baño ni en lugares con humedad alta. Tampoco lo deje en lugares donde pueda derramarse agua (como sobre un tocador).**
- Si lo hace, puede sufrir una descarga eléctrica o provocar un incendio.

 **No bloquee ni inserte pinzas para el cabello ni otros objetos extraños en la entrada o salida de aire ni en la salida de nanoe™.**
- Si lo hace, puede ocasionar un incendio o sufrir electrocución o quemaduras.

 **No utilice el producto cerca de materiales inflamables (como alcohol, bencina, diluyente, spray, productos de cuidado del cabello ni removedor de esmalte de uñas).**
- Si lo hace, puede ocasionar una explosión o incendio.

No sumerja el producto en agua.

No use la secadora de cabello cerca de agua.

 **No use la secadora de cabello cerca de bañeras, duchas, fregaderos ni recipientes con agua.**
- Si lo hace, puede sufrir una descarga eléctrica o provocar un incendio.



Este aparato no está diseñado para uso comercial, y no está destinado para uso sin un mantenimiento adecuado.

 - En caso de hacerlo, pueden ocurrir quemaduras o incendios debido a cargas continuas o sobrecargas.

Deje inmediatamente de utilizar y desenchufe el producto si hay cualquier anomalía o avería.

- De lo contrario, puede ocasionar un incendio o sufrir electrocución o lesiones.

<Casos de funcionamiento anormal o fallas>

-  **No sale aire.**
- El producto se detiene esporádicamente.**
- El interior del producto se calienta y sale humo.**
- El electrodoméstico está dañado o deformado, o emite un ruido extraño.**
- Solicite inmediatamente una inspección o reparación a un centro de servicio autorizado.

Utilice únicamente la toma de corriente doméstica:

No use ningún cable alargador.

Inserte totalmente el enchufe.

 **Asegúrese siempre de que el aparato funciona con una fuente de energía eléctrica equivalente a la tensión nominal indicada en el aparato.**

- En caso de no hacerlo, pueden producirse incendios o descargas eléctricas.



ADVERTENCIA



Si ve chispas en la salida de aire al utilizar el ajuste de aire caliente deje de usarlo y elimine la pelusa de la salida y la entrada de aire.

- De lo contrario, puede sufrir quemaduras o provocar un incendio.



Siempre apague el botón de encendido y desconecte el enchufe de la toma de corriente eléctrica tras su uso.

- De lo contrario, puede ocasionar un incendio o sufrir quemaduras.



Cuando desconecte el enchufe de alimentación, hágalo tomando el enchufe, no jale el cable.

- De lo contrario, puede romper el alambre del cable y sufrir quemaduras, descargas eléctricas o provocar incendios debido a un cortocircuito.



Limpie con regularidad el enchufe para evitar la acumulación de polvo.

- Si no lo limpia, se pueden producir incendios debido a un fallo de aislamiento producido por la humedad. Desconecte el enchufe y limpie con un paño seco.



Cuando utilice la secadora de cabello en el cuarto de baño, desenchúfela después de usarla ya que la proximidad de agua representa un peligro incluso si la secadora está apagada.

- De lo contrario, puede ocasionar un accidente o sufrir lesiones.



Como protección adicional, se aconseja instalar un dispositivo de corriente residual (RCD) con una corriente residual nominal que no supere 30 mA en el circuito eléctrico que alimenta el cuarto de baño. Solicite asesoramiento al instalador.

- De lo contrario, puede ocasionar un accidente o sufrir lesiones.



Este producto no ha sido diseñado para que lo usen personas (incluidos niños) con capacidad física, sensorial o mental reducida o falta de experiencia y conocimientos, a menos que la persona responsable de su seguridad les haya instruido sobre su uso o les supervise. Se debe supervisar a los niños para garantizar que no jueguen con el producto.

- De lo contrario, se puede ocasionar un accidente o sufrir lesiones.



Si el cable de alimentación está dañado, el fabricante, su agente de servicio o un persona igualmente calificada deberá reemplazarlo para evitar peligros.

- De lo contrario, se puede ocasionar un accidente o sufrir lesiones.



PRECAUCIÓN



No deje caer el producto ni lo golpee.

- Si lo hace, puede sufrir una descarga eléctrica o provocar un incendio.



No lo utilice con la entrada de aire dañada.

- El cabello puede enredarse en la entrada de aire y dañarse.



No toque la salida de aire ni la boquilla de secado rápido oscilante porque pueden estar muy calientes.

- Si lo hace, puede sufrir quemaduras.



No utilice en niños menores de 6 años.

- Si lo hace, puede sufrir quemaduras.



PRECAUCIÓN



Asegúrese de mantener una distancia superior a 3 cm (1-3/16") entre el cabello y la salida de aire.

- De lo contrario, puede quemar el cabello.

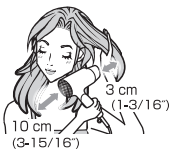

Asegúrese de mantener el cabello a por lo menos 10 cm (3-15/16") de la entrada de aire.

- El cabello puede enredarse en la entrada de aire y dañarse.



Use el producto únicamente para secar o peinar cabello humano. (No lo use en mascotas, para secar ropa, zapatos, etc.)

- De lo contrario, puede ocasionar un incendio o sufrir quemaduras.

INSTRUCCIONES DE FUNCIONAMIENTO

Este producto ha sido diseñado únicamente para uso doméstico.

Cuenta con un enchufe polarizado (una pala del enchufe es más ancha que la otra). Como medida de seguridad, el enchufe encaja en una toma polarizada en un solo sentido. Si no es posible insertar completamente el enchufe en la toma de corriente, inviértalo. Si aun así no encaja, comuníquese con un electricista calificado. No intente omitir esta característica de seguridad.

Este producto también incorpora un dispositivo de protección ALCI que puede impedir su funcionamiento en condiciones anormales (como su inmersión). Si no funciona, lleve el producto a un centro de servicio para que lo examinen y reparen. Cada vez que use el producto, inspeccione el enchufe de seguridad para comprobar si está en buen estado. Enchufe el producto en una toma de corriente y presione el botón TEST de prueba. La secadora de cabello debería detenerse inmediatamente.

Para reanudar el funcionamiento, presione el botón RESET de restablecimiento.

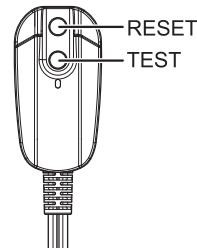

La secadora de cabello está equipada con un dispositivo de protección automático contra sobrecalentamiento. Si se sobrecalienta, cambiará al modo de aire frío. Apague la secadora de cabello y desenchúfela de la toma de corriente. Deje que se enfríe unos minutos antes de volver a usarla. Antes de volver a encenderla, compruebe que no haya pelusa, cabello, etc. en las entradas y salidas de aire. El termostato se restablecerá automáticamente.

Identificación de las partes

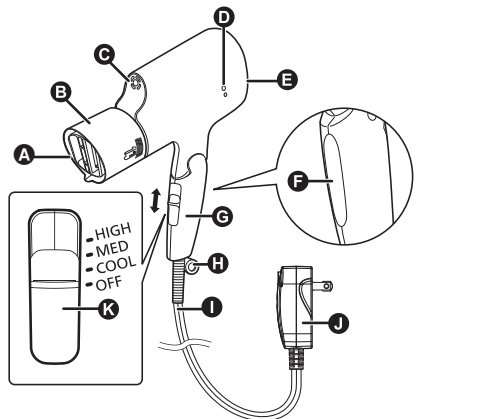

- A** Salida de aire
- B** Boquilla de secado rápido oscilante
- C** Salida de nanoe™
- D** Piloto de nanoe™
- E** Entrada de aire
- F** Panel de carga de nanoe™
- G** Asa
- H** Aro para colgar

- I** Cable
- J** Clavija
- K** Interruptor de alimentación
 - HIGH: Flujo de aire caliente fuerte
 - MED: Flujo de aire caliente suave
 - COOL: Flujo de aire frío
 - OFF: Desactivado

► Boquilla de secado rápido oscilante

Entrega caudales de aire potentes y suaves para un secado rápido. Se mueve automáticamente para impedir puntos calientes y facilitar el secado.

Fije la boquilla de secado rápido oscilante de manera que la salida de aire quede vertical.

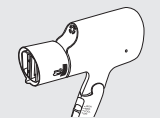

Utilización de la secadora de cabello

- 1** Antes de utilizar la secadora de cabello, confirme que el interruptor de alimentación esté en la posición de apagado "OFF", a continuación, conecte el enchufe a una toma de corriente doméstica y encienda el interruptor de alimentación.
- 2** Seleccione la intensidad del flujo de aire con el interruptor de alimentación y luego séquese el cabello.
- 3** Ajuste el interruptor de alimentación en la posición de apagado "OFF" y, a continuación, desenchufe el producto de la toma de corriente doméstica.

► Notas

- Es posible que la salida de nanoe™ expulse gotas de agua durante el uso, pero no se trata de un fallo de funcionamiento.
- Es posible que la salida de nanoe™ emita un zumbido, no obstante, es el sonido de la descarga de nanoe™ y no se trata de un fallo de funcionamiento.
- Al utilizar esta secadora de cabello podría percibir un olor característico. Este no es dañino para el cuerpo humano.
- Los efectos de nanoe™ podrían no ser percibidos por el siguiente grupo de personas. Aquellos que tengan cabello encrespado, cabello muy rizado, cabello muy liso, cabello corto o aquellas personas que se hayan sometido a un tratamiento de alisado permanente en los últimos tres o cuatro meses.
- No mire por la salida de aire mientras el producto está encendido.

Mejor uso recomendado de la boquilla de secado rápido oscilante

- La boquilla oscilante de secado rápido solo se encenderá si primero tira de la boquilla (vea la flecha) para cambiar su posición. Debe sujetar la base de la boquilla con la mano y jalar la parte superior hasta que haga clic.
- Cuando use la boquilla de secado rápido oscilante en el modo de oscilación automática, asegúrese de ajustar la velocidad del ventilador en "HIGH".

1. Confirme que el interruptor de encendido esté en la posición "OFF" antes de usar la boquilla de secado rápido oscilante.
2. Sostenga ambos lados de la boquilla de secado rápido oscilante con las manos y tire de ella suavemente hasta escuchar un "clic" que indica que el modo de oscilación automática de la boquilla ha sido activado.

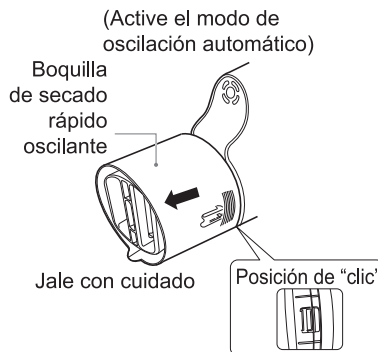

3. Coloque el interruptor de encendido en la posición "HIGH".
4. Seque el cabello y, a continuación, desactive el modo de oscilación automático de la boquilla antes de peinarse.
- Asegúrese de colocar el interruptor de encendido en la posición "OFF".
- Sostenga ambos lados de la boquilla de secado rápido oscilante con las manos, y presiónela suavemente hacia adentro hasta escuchar un "clic" que indica que el modo de oscilación automática de la boquilla ha sido bloqueado.
5. Coloque el interruptor de encendido en "COOL". Por último, acomode el cabello según sus preferencias personales.

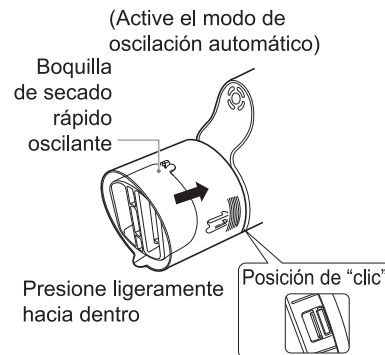

► Nota

Es posible que la boquilla de secado rápido oscilante no funcione correctamente en modo "COOL, MED".

Acerca de nanoe™

¿Qué es nanoe™?

(método de generación de nanoe™: descarga de alta tensión) nanoe™ consiste en iones de partículas envueltas en agua que se generan aplicando alta tensión para dividir el agua. Su diámetro es inferior a 1/100 de vapor y no se pueden ver a simple vista. Como nanoe™ se genera recogiendo agua en el aire, puede ser difícil de generar en ciertos casos según el entorno.

(Es más difícil recoger el agua del aire cuando hace frío y el nivel de humedad es bajo)

Cómo funciona nanoe™

Generalmente el cabello tiene propiedades que hacen que sea fácil de cargar positivamente con electricidad. Estas propiedades atraen con fuerza a las partículas nanoe™ cargadas negativamente, que penetran en el cabello con humedad. Además, hacen que el cabello sea ligeramente más ácido, que las cutículas se cierran y mantienen su pelo más fuerte, elástico y sano.

Panel de carga de nanoe™

Cuando nanoe™ toca el cabello de manera continuada, el pelo se carga negativamente. En consecuencia, nanoe™ y el cabello cargado negativamente se repelen entre sí, dificultando que nanoe™ alcance el pelo.

Con el Sistema de carga de nanoe™, tan solo debe sujetarse el panel junto con el asa, y la carga negativa acumulada en el cabello se libera.

Debido a esto, nanoe™ sigue penetrando en el cabello, proporcionando humedad y repartiéndola de manera uniforme por todo el pelo hasta las puntas.

Mantenimiento de la secadora de cabello

- Asegúrese de apagar (OFF) el interruptor de alimentación y de desconectar el enchufe de la toma de corriente doméstica después del uso. (Excepto cuando realice el mantenimiento de la salida de aire)

Mantenimiento de la secadora de cabello

Limpie el cuerpo principal de la secadora de cabello cuando se ensucie. Limpie la carcasa únicamente con un paño suave ligeramente humedecido con agua del grifo o con agua del grifo y jabón.

► Notas

- No utilice alcohol, quitaesmalte ni detergente (jabón de manos líquido, etc.).
 - De lo contrario, podría causar un fallo de funcionamiento, grietas/decoloración de piezas, etc.
- Si deja la secadora de cabello con productos capilares o maquillaje adheridos al asa o al cuerpo, podría degradarse el plástico, lo que puede causar decoloración o grietas y fallos de funcionamiento.

Mantenimiento de la salida de nanoe™

Limpie la salida de nanoe™ una vez al mes aproximadamente.

- Utilice bastoncillos de algodón disponibles en el mercado. (recomendamos los bastoncillos de algodón finos para bebés).
- Este mantenimiento permite que la secadora de cabello sustente el nivel de nanoe™ generado durante un período prolongado.

1. Humedezca el extremo del bastoncillo de algodón con agua del grifo.
2. Inserte suavemente el bastoncillo de algodón hasta que se detenga (aprox. 1 cm [3/8"],) y gírelo con cuidado 2 o 3 veces.



Mantenimiento de la entrada de aire

Limpie la entrada de aire una vez al mes o más.

- Limpie la entrada de aire con un pañuelo o un cepillo de dientes para retirar la pelusa, el pelo u otras sustancias que se hayan podido depositar.



- No presione ni frote la entrada de aire con la uña ni con ningún objeto afilado. De lo contrario, podría dañar la entrada de aire.

(Si el polvo se adhiere en el interior, quítelo con una aspiradora.)

Mantenimiento de la salida de aire

Limpie la salida de aire una vez al mes o más.

- La secadora de cabello debería estar enchufada a la toma de corriente doméstica solo en caso de mantenimiento de la salida de aire.
- Utilice un cepillo de dientes disponible en el mercado.
- Ajuste el interruptor de alimentación en "Cool" (Frio) y haga volar el polvo, los pelos, etc. que bloqueen la rejilla mientras la restriega con el cepillo de dientes.
- Durante el mantenimiento, no bloquee la entrada de aire con las manos, etc.
- Tenga cuidado cuando utilice la secadora de cabello por primera vez después del mantenimiento, ya que podría expulsar polvo, etc.

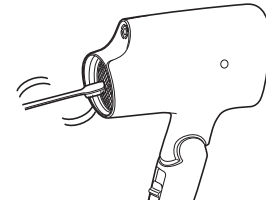

Solución de problemas

Problema	Causa posible	Acción
El aparato cambia con frecuencia a aire frío cuando se utiliza el modo "Hot" (Caliente), o se ven chispas dentro del cuerpo. (Estas chispas las causa el interruptor del termostato, que es el dispositivo de protección, y no son peligrosas)	▶ Se ha acumulado pelusa en la entrada de aire o la salida de aire.	▶ Elimine la pelusa acumulada.
El aire caliente pasa a ser aire frío repetidamente.	▶ Hay pelo u otra cosa bloqueando la entrada de aire.	▶ No bloquee la entrada de aire.
El aire caliente está anormalmente caliente.	▶ La conexión a la toma de corriente doméstica está floja.	▶ Utilice una toma de corriente doméstica que encaje firmemente.
El enchufe está anormalmente caliente.	▶ Anomalía causada por un electrodo sucio (pieza de aguja).	▶ Realice el mantenimiento de la salida de nanoe™.
Se generan chispas en el interior de la salida de nanoe™.		
La salida de nanoe™ emite un ruido (chasquidos).		

Si aún no ha podido resolver los problemas, póngase en contacto con la tienda en la que compró la unidad o con un centro de servicio autorizado por Panasonic para realizar la reparación.

Especificaciones

Nombre del producto	Secadora de cabello
Modelo del producto	EH-NA2C
Fuente de alimentación	125 V ~ 60 Hz
Consumo de energía	1400 W
Accesorio	Boquilla de secado rápido oscilante

Este producto está destinado solamente para su uso doméstico.

PARA SU CONVENIENCIA, AHORA DISPONEMOS DE UNA LÍNEA TELEFÓNICA NACIONAL GRATUITA PARA LA COMPRA DE ACCESORIOS (SOLO EN EE. UU.); LLAME AL 1-800-332-5368.



¡Este mensaje acerca de...

INTERRUPTORES DE
CIRCUITO POR
FALLA DE
TIERRA

... puede salvar vidas!

SI DEBE USAR LA SECADORA DE CABELLO EN EL CUARTO DE BAÑO, INSTALE UN GFCI* INMEDIATAMENTE.

Un electricista local puede ayudarle a decidir qué tipo es el mejor para usted: una unidad portátil que se enchufa a la toma de corriente o una unidad permanente instalada por el electricista. El Código Nacional de Electricidad requiere que se instalen GFCI en cuartos de baño, garajes y tomas de corrientes exteriores en todas las casas nuevas.

¿POR QUÉ NECESITO UN GFCI?

La electricidad y el agua no se mezclan. Si la secadora de cabello cae en el agua cuando está enchufada, la descarga eléctrica puede matarle, incluso si el interruptor está en la posición "off". En estas circunstancias un fusible o cortacircuitos regular no le protegerá.

Los GFCI ofrecen una protección mucho mayor.



¡Un GFCI puede salvarle la vida! En comparación, el precio es bajo. ¡No espere... instale uno ya!

*Un GFCI es un dispositivo que reacciona inmediatamente interrumpiendo el suministro de electricidad cuando detecta una pequeña fuga.

INSTRUCCIONES DE MANTENIMIENTO PARA EL USUARIO

La secadora de cabello casi no necesita mantenimiento. No necesita lubricación. Para que funcione correctamente, debe mantenerse limpia. Cuando sea necesario limpiarla, desenchufe el cable y limpie el polvo y la pelusa de las aberturas de la entrada de aire con un cepillo pequeño o el cepillo de una aspiradora.

La superficie externa de la secadora de cabello debe limpiarse únicamente con un paño húmedo.

La secadora de cabello debe guardarse fuera del alcance de los niños.

Advertencia: para evitar electrocuciones, lesiones o un incendio, observe lo siguiente:

1. No realice ninguna reparación. La secadora de cabello no tiene piezas que pueda reparar el usuario.
2. Nunca jale, retuerza ni doble con fuerza el cable de alimentación.
3. Nunca enrosque el cable firmemente alrededor de la secadora. La flexión podría dañar el punto donde el cable ingresa en la secadora, ocasionando una ruptura y cortocircuito. Inspeccione frecuentemente el cable en búsqueda de daños. Deje de usar la secadora inmediatamente si observa daños o el producto se detiene o funciona intermitentemente.

Declaración de Interferencia de la Comisión Federal de Comunicaciones

Este equipo ha sido probado y cumple con los límites para un dispositivo digital de Clase B, según la Sección 15 de las Normas de la CFC.

Estos límites han sido diseñados para proporcionar protección razonable contra la interferencia perjudicial en una instalación residencial. Este equipo genera, usa y puede irradiar energía de radiofrecuencia y, si no se instala y se usa de acuerdo con las instrucciones proporcionadas, podría ocasionar interferencia perjudicial a las radiocomunicaciones. Sin embargo, no está garantizado que no se presentará ninguna interferencia en una instalación en particular. Si este equipo ocasiona interferencias perjudiciales en la recepción de radio o de televisión, lo cual se puede determinar apagando y encendiendo el equipo, se le pide al usuario tratar de corregir la interferencia mediante una de las siguientes medidas:

- Cambie de orientación o de lugar la antena de recepción.
- Incremente la separación entre el equipo y el receptor.
- Conecte el equipo en una toma de corriente que sea de un circuito diferente a aquel en el que está conectado el receptor.
- Póngase en contacto con el distribuidor o con un técnico experimentado en radio/TV para solicitar ayuda.

Precauciones de la CFC: para garantizar del cumplimiento de forma continua, instale y use el aparato de acuerdo con las instrucciones proporcionadas. Cualquier cambio o modificación que se realice que no esté aprobado por la parte responsable del cumplimiento podría invalidar la autorización del usuario para usar este equipo.

Este dispositivo cumple con la Sección 15 de la normativa de la CFC. El funcionamiento está sujeto a las siguientes dos condiciones: (1) este dispositivo no puede causar interferencias perjudiciales, y (2) este dispositivo debe aceptar cualquier interferencia recibida, incluyendo interferencias que podrían producir un funcionamiento no deseado.

REGISTRO DEL PRODUCTO

(Solo para clientes de EE. UU.)

Vaya a www.panasonic.com/register y registre su producto ahora para recibir estos beneficios:

Notificación de seguridad

Nos comunicaremos con nuestros clientes en caso de reprocesamiento

Verificación del propietario

Prueba de compra en caso de robo o pérdida del producto

Servicio eficiente de garantía

En caso de problemas con su producto

Ofertas especiales y promociones de Panasonic

Productos de cuidado personal y belleza

PARA EE. UU. ÚNICAMENTE

Garantía de satisfacción de calidad de 30 días

Si, por cualquier motivo, no está satisfecho con los productos de cuidado personal y belleza de Panasonic, simplemente devuélvalos a la tienda donde los compró con la prueba de compra fechada y en el embalaje original con todos los accesorios, piezas e instrucciones, dentro de los 30 días de la fecha de compra, para obtener un reembolso completo o llame a Panasonic al 1-800-338-0552. El abuso o uso inapropiado de este producto anula la garantía.

PARA SU CONVENIENCIA, CONTAMOS CON UNA LÍNEA NACIONAL DE ASISTENCIA DE COMPRA DE ACCESORIOS CON LLAMADAS SIN CARGO (ÚNICAMENTE PARA EE. UU.): 1-800-332-5368.

EN CANADÁ, COMUNÍQUESE CON PANASONIC CANADA INC. A LA DIRECCIÓN O AL NÚMERO DE TELÉFONO QUE SE ENCUENTRA EN LA CONTRATAPA.

MEMO

MEMO

IN USA CONTACT:

Panasonic Corporation of North America
Two Riverfront Plaza, Newark, NJ 07102-5490

IN CANADA CONTACT:**AU CANADA, COMMUNIQUEZ AVEC :**

Panasonic Canada Inc.
5770 Ambler Drive, Mississauga, Ontario L4W 2T3
www.panasonic.com

Service • Assistance • Accessories
Dépannage • Assistance • Accessoires

Call 1-800-338-0552 (In USA)

<http://shop.panasonic.com/personal-care>

<http://shop.panasonic.com/support>

www.panasonic.ca/english/support (In Canada)

www.panasonic.ca/french/support (Au Canada)

<https://www.panasonic.com>

Panasonic Corporation
<https://www.panasonic.com>
© Panasonic Corporation 2022

® EN, FR, ES

Printed in Thailand
Imprimé en Thaïlande
Impreso en Tailandia
EH9210NA2C2351 A0522-0