

# Panasonic®

## Bikini Shaper & Trimmer Operating Instructions

Model No. ES246

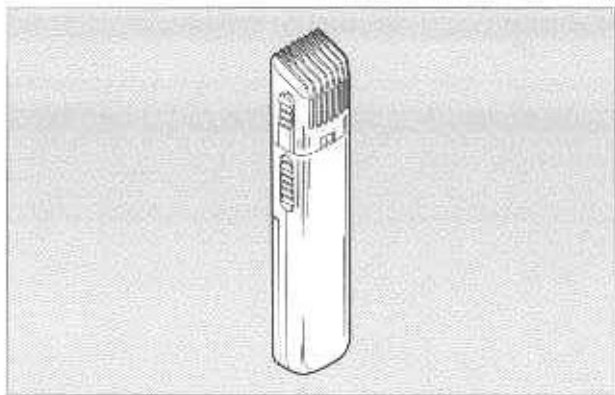

Before operating this unit, please read these instructions completely.  
Thank you for purchasing the Panasonic Bikini Shaper & Trimmer Model No.ES246.

1

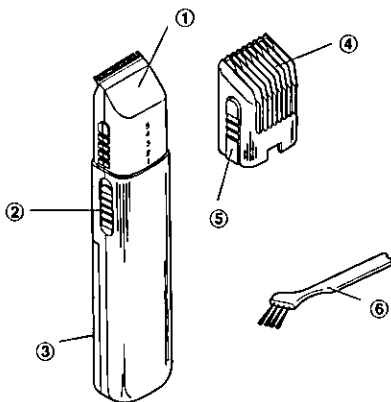

### Indicator of hair length / Indicador del largo del cabello

Indicator Setting / Ajuste del indicador	Resulting length / Largo obtenido
5	approx. $\frac{5}{8}$ " (15 mm) / 15 mm aprox.
4	$\frac{1}{2}$ " (12 mm) / 12 mm aprox.
3	$\frac{3}{8}$ " (9 mm) / 9 mm aprox.
2	$\frac{1}{4}$ " (6 mm) / 6 mm aprox.
1	$\frac{1}{8}$ " (3 mm) / 3 mm aprox.

2

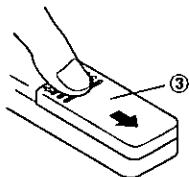

3

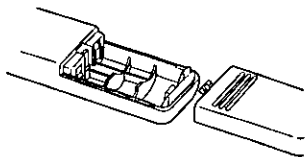

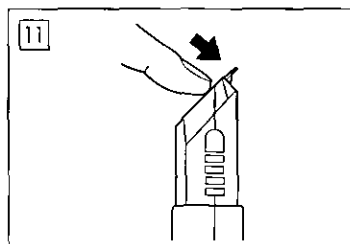
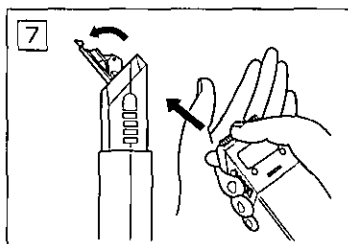
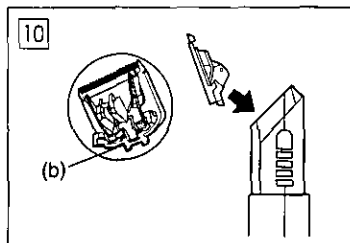
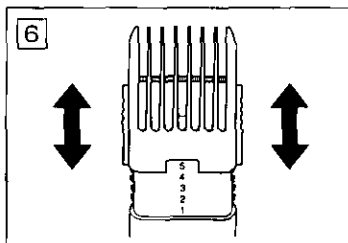
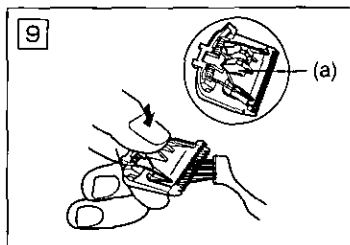
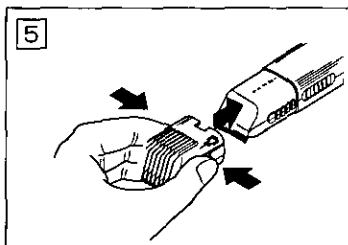
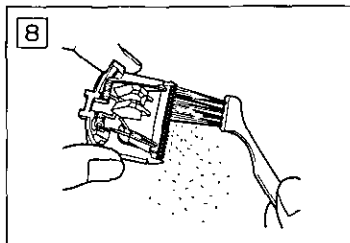
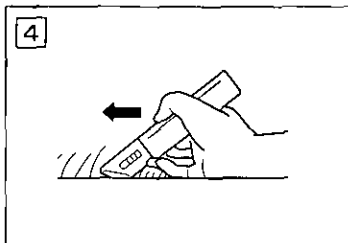

## **Index**

ENGLISH            Page 5

ESPAÑOL            Pagina 7

## Before use

This cosmetic trimmer is designed to remove Bikini lines hairs.

Not recommended for use as a normal shaver on thick hair patches.

The following persons should not use this trimmer.

- People with allergic tendencies.
- People who get rashes from shaving and cosmetics.

Care must be taken by persons who have following conditions.

- People with acne or other kinds of skin eruptions must not let the blade come into contact with those areas of the skin.
- People with sensitive skin should be careful to trim sensitive areas around the mouth and eyebrows.

## Parts Identification

(See fig. 1)

- ① **Blade**
- ② **Switch**
- ③ **Battery cover**
- ④ **Grooming comb**
- ⑤ **Adjustment tab**
- ⑥ **Cleaning brush**

## Charging

(See fig. 2, 3)

Remove the battery cover③ by pressing down and pulling in the direction shown.

Insert two batteries observing the Positive (+) and Negative (-) position indicated.

Replace the battery cover.

- Two "AA" batteries (not included)

will last approximately one month (when used for 5 minute shave twice a week).

- When the trimmer begins losing power, replace the batteries.

## Using your shaver

(See fig. 4, 5, 6)

Turn on the switch and keep the shaver head flat against the skin.

- Using Grooming comb

You can adjust the length of the hair with the grooming comb④.

To adjust the cutting length, simply grasp the adjustment tabs and move it to the proper position "1" to "5". (See the more details of the hair length on page 2)

After use, replace the grooming combs④ to the position "1" to protect and keep clean the blade.

## Cleaning

Remove the grooming combs.

Hold the body of trimmer and place the thumb against the blade and push away from the main body. (See fig. 7)

Brush hair from the cutting mechanism. (See fig. 8)

Push down the cleaning lever (a) to raise the moving blade and clean between the blade. (See fig. 9)

To replace the blade, place the guide tabs (b) in the guide sites and push down until the blade clicks into place. (See fig. 10, 11)

## Replacing shaver head components

With twice a week use, the blade may need to be replaced every 1 year.

### Replacing the blade

(See fig. 7)

Turn the switch off and hold the body of trimmer and place the thumb against the blade and push away from the main body.

### Insert the blade

(See fig. 10, 11)

Place the guide tabs (b) in the guide sites and push down until the blade clicks into place.

## Caution

- If the body becomes dusty, clean only with a damp or slightly soapy cloth.  
Never use a corrosive cleaner such as benzine, or bleach or immerse the unit in water.
- Keep out of reach of children.
- Never use the trimmer on pet hair.
- During normal operation, the blades and body of the trimmer may become warm. This is normal.
- If the trimmer is not used for a long

time, remove the batteries to prevent possible leakage.

- Do not use new batteries with old ones.
- When the trimmer begins losing power, replace the battery. The battery may leak if not replaced promptly when it reaches the end of its life span.
- Use the trimmer only on clean skin. If you wear makeup, be sure to wash it off and dry your face well before using the trimmer.
- This product is not washable type. Do not use with any soap or cream on the face. This reduces blade performance and weakens the battery.

## Specifications

Power source:

DC 3 V, 2 "AA" batteries. (not included)

Operating time:

Approximately. 45 min.

This product is intended for household use only.

**READ ALL INSTRUCTIONS BEFORE USE.**

**FOR YOUR CONVENIENCE, WE HAVE ESTABLISHED A TOLL-FREE (IN USA ONLY) NATIONAL ACCESSORY PURCHASE HOT LINE AT 1-800-338-0552.**

## Antes de usar

Esta depiladora cosmética está diseñada para remover los vellos de las líneas de bikini.

No se recomienda para uso como una afeitadora normal sobre zonas con vellos gruesos.

No deben usar esta afeitadora personas con las siguientes características.

- Personas con tendencia a alergias.
- Personas a las que les producen erupciones cutáneas las afeitadas y los cosméticos.

Las personas que cumplan las siguientes condiciones deben tener cuidado.

- Personas con acné u otra clase de erupciones de la piel no deben dejar que la cuchilla entre en contacto con esas áreas infectadas.
- Personas con piel delicada deben tener cuidado al afeitar las áreas sensibles alrededor de la boca y cejas.

## Identificación de piezas

(Vea la fig. 1)

- ① Cuchilla
- ② Interruptor
- ③ Tapa de la pila
- ④ Peinilla de limpieza
- ⑤ Pestaña de ajuste
- ⑥ Cepillo de limpieza

## Carga

(Vea la fig 2, 3)

Quite la tapa de las pilas③ presion-

ando y halando en la dirección mostrada.

Inserte las pilas teniendo en cuenta las posiciones positiva (+) y negativa (-) indicadas.

Coloque nuevamente la tapa de las pilas.

- Dos pilas "AA" (no incluidas) durarán aproximadamente un mes (cuando se utiliza la afeitadora durante 5 minutos dos veces por semana).
- Cuando la afeitadora comienza a perder potencia, cambie las pilas.

## Uso del afeitadora

(Vea la fig. 4, 5, 6)

Aplique espuma de afeitar abundantemente sobre la piel.

Encienda la afeitadora y mantenga la cabeza de la afeitadora nivelada sobre la piel.

- Uso de la peinilla de limpieza

Se puede ajustar la longitud del vello por medio de la peinilla de limpieza ④.

Para ajustar la longitud de corte, simplemente, mueva las pestañas de ajuste a la posición apropiada de "1" a "5". (Vea más detalles sobre la longitud del cabello en la página 1)

Después de usar cambie la peinilla de limpieza ④ a la posición "1" para proteger y mantener limpia la cuchilla.

## Limpieza

Quite la peinilla de limpieza.

Sostenga el cuerpo de la afeitadora y coloque el pulgar contra la cuchilla y presione para alejarla del cuerpo

principal. (Vea la fig. 7)

Cepille el vello que quedó en el mecanismo de corte. (Vea la fig. 8)

Presione hacia abajo la palanca de limpieza para levantar la cuchilla móvil y limpiar entre esta. (Vea la fig. 9)

Para cambiar la cuchilla, coloque las pestañas de guía (b) en los sitios de guía y presione hasta que la cuchilla encaje en su sitio haciendo un sonido de clic. (Vea la fig. 10, 11)

## **Cambio de los componentes de la cabeza de la afeitadora**

Con un uso de dos veces por semana, puede que sea necesario cambiar la hoja externa cada año.

### **Cambio de la cuchilla**

(Vea la fig. 7)

Apague la afeitadora, sostenaga el cuerpo de esta y coloque el pulgar contra la cuchilla y presione para alejarla del cuerpo principal.

### **Insertar la cuchilla**

(Vea la fig. 10, 11)

Coloque las pestañas de guía (b) en los sitios de guía y presione hasta que la cuchilla encaje en su sitio haciendo un sonido de clic.

## **Precaución**

- Si el cuerpo del aparato se ensucia, límpielo sólo con un paño ligeramente enjabonado o húmedo. Nunca utilice un limpiador corrosivo como bencina o lejía ni sumerja la unidad en agua.
- Mantenga este aparato fuera del alcance de los niños.

- Nunca utilice esta cortadora para cortar el pelo de animales domésticos.
- Durante el funcionamiento normal, las cuchillas y el cuerpo de la cortadora pueden recalentarse. Esto es un efecto normal.
- Si la cortadora no se utiliza por un tiempo prolongado, quite las pilas de la unidad para prevenirla de una posible pérdida del líquido de éstas.
- No utilice pilas nuevas con usadas.
- Cuando limpie la parte exterior de la unidad, use un trapo seco o un trapo humedecido en jabón líquido para limpiar la suciedad. Nunca use solventes, benceno o alcohol.
- Cuando la afeitadora comienza a perder potencia, ambie la pila. La pila puede resultar con fugas si no se cambia oportunamente cuando alcanza el fin de su vida útil.
- Use la afeitadora solo sobre la piel limpia. Si usa maquillaje, asegúrese de retirarlo y secar su cara bien antes de usar la afeitadora.
- No la use con ningún jabón o crema sobre la cara. Esto reduce el rendimiento de la cuchilla y debilita la pila.

## **Especificaciones**

Fuente de alimentación: 3 V CC, 2 pilas "AA". (no incluidas)

Tiempo de funcionamiento por pila: 45 min. Aproximadamente

Este producto se ha previsto solo para usar en casa.

**LEA TODAS LAS INSTRUCCIONES ANTES DE USAR EL PRODUCTO.**









**Service · Assistance · Accessories**  
**800-338-0552**  
**[panasonic.com/personalcare](http://panasonic.com/personalcare)**

**IN USA CONTACT:**

**Panasonic Consumer  
Electronics Company**  
One Panasonic Way 2F-3  
Secaucus, NJ 07094

**IN PUERTORICO CONTACT:**

**Panasonic Sales Company  
Division of Matsushita  
Electric of Puerto Rico, Inc.**  
San Gabriel Industrial Park  
65th Infantry Avenue KM9.5  
Carolina, Puerto Rico 00630