

BC

**Panasonic®**

Operating Instructions  
(Household) Rechargeable Shaver  
Model No. ES-LT7N

**English..... 3**  
**Français..... 27**  
**Español..... 51**





Operating Instructions  
(Household) Rechargeable Shaver  
Model No. ES-LT7N

## Contents

<b>Safety precautions</b> .....	<b>4</b>	<b>Cleaning the shaver</b> .....	<b>15</b>
<b>Intended use</b> .....	<b>9</b>	<b>Troubleshooting</b> .....	<b>20</b>
<b>Parts identification</b> .....	<b>10</b>	<b>Battery life</b> .....	<b>24</b>
<b>Operation and display of the switch lock</b> .....	<b>11</b>	<b>Removing the built-in rechargeable battery</b> .....	<b>24</b>
<b>Charging the shaver</b> .....	<b>12</b>	<b>Specifications</b> .....	<b>25</b>
<b>Using the shaver</b> .....	<b>13</b>		

Thank you for purchasing this Panasonic product.

**Before operating this unit, please read these instructions completely and save them for future use.**

## Safety precautions

English

To reduce the risk of injury, loss of life, electric shock, fire, and damage to property, always observe the following safety precautions.

### Explanation of symbols

The following symbols are used to classify and describe the level of hazard, injury, and property damage caused when the denotation is disregarded and improper use is performed.



## DANGER

Denotes a potential hazard that will result in serious injury or death.



## WARNING

Denotes a potential hazard that could result in serious injury or death.



## CAUTION

Denotes a hazard that could result in minor injury.

The following symbols are used to classify and describe the type of instructions to be observed.



This symbol is used to alert users to a specific operating procedure that must not be performed.



This symbol is used to alert users to a specific operating procedure that must be followed in order to operate the unit safely.

## IMPORTANT SAFETY INSTRUCTIONS

When using an electrical appliance, basic precautions should always be followed, including the following:

Read all instructions before using this appliance.

### **DANGER** To reduce the risk of electric shock:

1. Do not reach for an appliance that has fallen into water. Unplug immediately.
2. Do not place or store appliance where it can fall or be pulled into a tub or sink. Do not place in or drop into water or other liquid.
3. Except when charging, always unplug this appliance from the electrical outlet immediately after using.
4. Unplug this appliance before cleaning.

### **WARNING** To reduce the risk of burns, fire, electric shock, or injury to persons:

1. Close supervision is necessary when this appliance is used by, on, or near children or invalids.
2. Use this appliance only for its intended use as described in this manual. Do not use attachments not recommended by the manufacturer.

3. Never operate this appliance when it has a damaged cord or plug, when it is not working properly, after it has been dropped or damaged, or after it has been dropped into water. Return the appliance to a service center for examination and repair.
4. Keep the cord away from heated surfaces.
5. Never drop or insert any object into any opening.
6. Do not use outdoors or operate where aerosol (spray) products are being used or where oxygen is being administered.
7. Do not use this appliance with damaged shaving blades and/or foil, as it has the potential to result in facial injury.
8. Always attach plug to appliance first, then to outlet. To disconnect, turn all controls to "off" then remove plug from outlet.

## SAVE THESE INSTRUCTIONS

### **WARNING**

#### ► Power supply



**Do not connect or disconnect the adaptor to a household outlet with a wet hand.**

- Doing so may cause electric shock or injury.

**Do not immerse the AC adaptor and the self-cleaning recharger in water or wash with water.**

**Do not place the AC adaptor and the self-cleaning recharger over or near water filled sink or bathtub.**

**Never use the appliance if the AC adaptor is damaged or if the power plug fits loosely in a household outlet.**

**Do not damage, modify, or forcibly bend, pull, or twist the cord.**

**Also, do not place anything heavy on or pinch the cord.**

- Doing so may cause electric shock or fire due to a short circuit.



**Do not use in a way exceeding the rating of the household outlet or the wiring.**

- Exceeding the rating by connecting too many plugs to one household outlet may cause fire due to overheating.



**Do not use anything other than the supplied AC adaptor and the self-cleaning recharger. Also, do not charge any other product with the supplied AC adaptor and the self-cleaning recharger.**

- Doing so may cause burn or fire due to a short circuit.

## **WARNING**

 Always ensure the appliance is operated on an electric power source matched to the rated voltage indicated on the AC adaptor.  
Fully insert the adaptor.

- Failure to do so may cause fire or electric shock.

### ► In case of an abnormality or malfunction

**Immediately stop using and remove the adaptor if there is an abnormality or malfunction.**

- Failure to do so may cause fire, electric shock, or injury.

**<Abnormality or malfunction cases>**

-  • The main unit, self-cleaning recharger, adaptor or cord is deformed or abnormally hot.
  - The main unit, self-cleaning recharger, adaptor or cord smells of burning.
  - There is abnormal sound during use or charging of the main unit, self-cleaning recharger, adaptor or cord.
- Immediately request inspection or repair at an authorized service center.

### ► This product

 This shaver has a built-in rechargeable battery. Do not throw into fire, apply heat, or charge, use, or leave in a high temperature environment.

- Doing so may cause overheating, ignition, or explosion.

 **Do not modify or repair.**

- Doing so may cause fire, electric shock, or injury.  
Contact an authorized service center for repair (battery change etc).

 **Never disassemble except when disposing of the product.**

- Doing so may cause fire, electric shock, or injury.

### ► Cleaning

 **Always unplug the adaptor from a household outlet when cleaning.**

- Failure to do so may cause electric shock or injury.

 **Regularly clean the power plug and the appliance plug to prevent dust from accumulating.**

- Failure to do so may cause fire due to insulation failure caused by humidity.

Disconnect the adaptor and wipe with a dry cloth.

 **This appliance is not intended for use by persons (including children) with reduced physical, sensory or mental capabilities, or lack of experience and knowledge, unless they have been given supervision or instruction concerning use of the appliance by a person responsible for their safety. Children should be supervised to ensure that they do not play with the appliance.**

- Failure to do so may cause an accident or injury.

 **The supply cord cannot be replaced. If the cord is damaged, the AC adaptor should be scrapped.**

- Failure to do so may cause an accident or injury.

### ► Preventing accidents

 **Persons using an implanted medical electronic device, such as a pacemaker, should not allow this unit to touch the skin where the medical electronic device is implanted.**

- Doing so may cause an accident or illness.

## **WARNING**

 **Do not store within reach of children or infants. Do not let them use it.**

- Putting the inner blades in the mouth or drinking the detergent may cause accidents and injury.

**If detergent is consumed accidentally, do not induce vomiting, drink a large amount of water and contact a physician.**

 **If detergent comes into contact with eyes, wash immediately and thoroughly with running water and contact a physician.**

- Failure to follow these instructions may result in physical problems.

**If detergent contacts skin, wash immediately and thoroughly with soap.**

 **If you experience skin irritation anywhere on the body, stop using immediately and contact a physician.**

- Failure to follow these instructions may result in physical injury or injury to the skin.

## **CAUTION**

### ► **Protecting the skin**

 **Do not use excessive pressure to apply the system outer foil to your lip or other part of your face. Do not apply the system outer foil directly to blemishes or injured skin.**

- Doing so may cause injury to the skin.

**Do not forcefully press the system outer foil. Also, do not touch the system outer foil with fingers or nails when in use.**

 **Do not use this product for hair on head or any other part of the body.**

- Doing so may cause injury to skin or reduce the life of the system outer foil.

 **Do not touch the blade section (metallic section) of the inner blade.**

- Doing so may cause injury to your hands.

 **Check the system outer foil for cracks or deformations before use.**

- Failure to do so may cause injury to the skin.

 **Be sure to place the protective cap on the shaver when carrying around or storing.**

- Failure to do so may cause injury to skin or reduce the life of the system outer foil.

### ► **Note the following precautions**

 **Do not allow pins or trash to adhere to the power plug or the appliance plug.**

- Doing so may cause electric shock or fire due to a short circuit.

 **Do not share your shaver with your family or other people.**

- Doing so may result in infection or inflammation.

 **Do not remove the shaver from the self-cleaning recharger while using the "AUTO" mode or "Dry/Charge" mode.**

- Doing so may cause burn due to high temperatures around the blades.

## CAUTION

-  **Do not drop or hit against other objects.**  
- Doing so may cause injury.

---

-  **Do not wrap the cord around the adaptor when storing.**  
- Doing so may cause the wire in the cord to break with the load, and may cause fire due to a short circuit.

---

-  **Do not use detergent for any purpose other than washing the shaver blades.**  
- Using it with other products may cause discoloration or cracking.

---

-  **Immediately wipe up any cleaning liquid that has been spilt.**  
- Prolonged contact may cause discoloration of leather products or wooden floors.

---

-  **Disconnect the adaptor from the household outlet when not charging.**  
- Failure to do so may cause electric shock or fire due to electrical leakage resulting from insulation deterioration.

---

-  **Disconnect the adaptor or the appliance plug by holding onto the adaptor or the appliance plug instead of the cord.**  
- Failure to do so may cause electric shock or injury.

---

-  **Use caution when opening detergent as spout is sharp.**  
- Failure to do so may cause injury.

## ► Disposing of the rechargeable battery

### DANGER

The rechargeable battery is exclusively for use with this shaver. Do not use the battery with other products. Do not charge the battery after it has been removed from the product.

-  • Do not throw into fire or apply heat.
- Do not hit, disassemble, modify, or puncture with a nail.
- Do not let the positive and negative terminals of the battery get in contact with each other through metallic objects.
- Do not carry or store the battery together with metallic jewelry such as necklaces and hairpins.
- Do not charge, use, or leave the battery where it will be exposed to high temperatures, such as under direct sunlight or near other sources of heat.
- Never peel off the tube.
- Doing so may cause overheating, ignition, or explosion.

### WARNING

- After removing the rechargeable battery, do not keep it within reach of children and infants.**
-  - The battery will harm the body if accidentally swallowed. If this happens, consult a physician immediately.



## WARNING

**If the battery fluid leaks out, take the following procedures. Do not touch the battery with your bare hands.**



- The battery fluid may cause blindness if it comes in contact with your eyes.  
Do not rub your eyes. Wash immediately with clean water and consult a physician.
- The battery fluid may cause inflammation or injury if it comes in contact with the skin or clothes.  
Wash it off thoroughly with clean water and consult a physician.

## Intended use

- This WET/DRY shaver can be used for wet shaving using shaving lather or for dry shaving. You can use this watertight shaver in the shower and clean with water. The following symbol means suitable for use in a bath or shower.



### ► Notes

- Treat yourself to wet lather shaves for at least three weeks and notice the difference. Your Panasonic WET/DRY shaver requires a little time to get used to because your skin and beard need about a month to adjust to any new shaving method.
- Do not bring the system outer foil into contact with hard object. Doing so may damage the blades as they are very thin and deform easily.
- Do not dry the main unit with a dryer or a fan heater. Doing so may cause malfunction or deformation of the parts.
- Do not leave the shaver exposed to direct sunlight with the foil frame detached.  
Doing so may deteriorate the waterproof rubber and degrade waterproof function, which may cause to malfunction.
- Store the shaver in a place with low humidity after use. Failure to do so may cause malfunction due to condensation or rust.
- Do not leave the detergent in location of high temperatures. Doing so may cause deterioration.
- Keep both the inner blades inserted. If only one of the inner blades is inserted, the shaver may be damaged.
- If you clean the shaver with water, do not use salt water or hot water. Do not soak the shaver in water for a long period of time.

# Parts identification

English

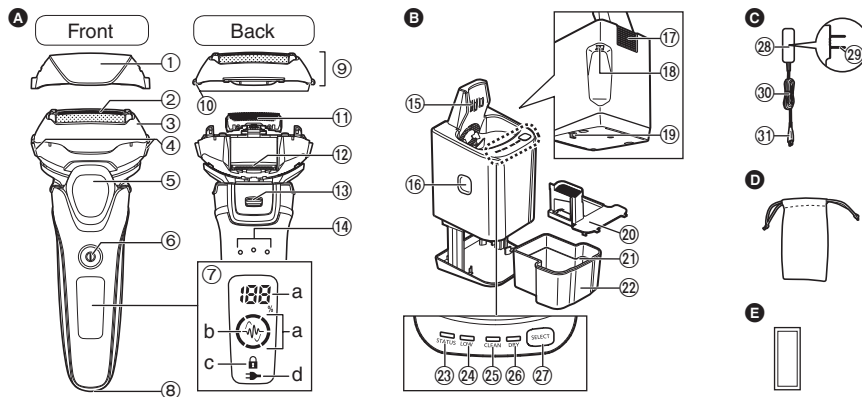

## A Main body

- ① Protective cap
- ② System outer foil
- ③ Foil frame
- ④ Foil frame release buttons
- ⑤ Thumb rest
- ⑥ Power switch  
To turn the shaver on and off and also lock and unlock the power switch.
- ⑦ Lamp display
  - a. Battery capacity lamp
  - b. Shaving sensor lamp (⚡)
  - c. Switch lock lamp (🔒)
  - d. Charge status lamp (→)
- ⑧ Appliance socket
- ⑨ Outer foil section

## ⑩ System outer foil release buttons

- ⑩ System outer foil release buttons
- ⑪ Inner blades
- ⑫ Trimmer
- ⑬ Trimmer handle
- ⑭ Main body rear terminals

## B Self-cleaning recharger

- ⑮ Charging terminals
- ⑯ Cleaning liquid unit removal button
- ⑰ Intake port
- ⑱ Self-cleaning recharger socket
- ⑲ Lock release lever
- ⑳ Cleaning liquid filter
- ㉑ Water maximum line
- ㉒ Cleaning liquid unit
- ㉓ STATUS lamp
- ㉔ LOW lamp

## ㉕ CLEAN lamp

- ㉕ CLEAN lamp
- ㉖ DRY lamp
- ㉗ SELECT button

## C AC adaptor (RE7-87)

- ㉘ Adaptor
- ㉙ Power plug
- ㉚ Cord
- ㉛ Appliance plug







Accessories

## D Travel pouch





## E Special detergent (Detergent)

## Operation and display of the switch lock

### ► Locking the power switch



<p>1. Press the power switch once and then release.</p> <ul style="list-style-type: none"> <li>The shaver starts operating.</li> </ul>	<p>2. Press the power switch for more than 2 seconds when the shaver is operating.</p> <ul style="list-style-type: none"> <li>The shaver will stop operating.</li> </ul>	<p>3. Release the power switch.</p>
		
 <p>The switch lock lamp is off.</p>	 <p>The switch lock lamp will light up.</p>	 <p>The switch lock lamp will turn off after 5 seconds.</p>

### ► Unlocking the power switch

<p>1. Press the power switch for more than 2 seconds.</p>	<p>2. Once the shaver starts operating, release the power switch.</p>
	
	
<p>The switch lock lamp will blink.</p>	<p>The switch lock lamp will turn off.</p>

- The power switch cannot be unlocked while charging.

### ► Checking the power switch is locked

<p>Press the power switch while it is locked.</p> 
 <p>The switch lock lamp will blink and then turn off after 5 seconds.</p>

- You can also check this by unplugging the AC adaptor while charging.

## Charging the shaver

### Charging using the self-cleaning recharger

**1** Insert the appliance plug into the self-cleaning recharger.

**2** Remove the protective cap while pressing the side of the cap.

- Turn the shaver off before removing the protective cap.

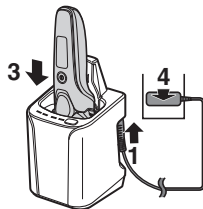

**3** Slowly insert the shaver into the self-cleaning recharger taking care not to damage the system outer foil.

- Wipe off any water droplets on the main body rear terminals.

**4** Plug in the adaptor into a household outlet.

- The “Charge” mode starts when attaching the shaver.
- Check that the charge status lamp (→) glows.
- Charging is completed after approx. 1 hour.  
The charging time may differ with the charging capacity.
- Charging the appliance after each use will not affect the battery life.
- The appliance can be charged even with the cleaning liquid unit removed.

**5** Disconnect the adaptor after charging is completed.

- Charging the battery for more than 1 hour will not affect battery performance.
- If the shape of the plug does not fit the power outlet, use an attachment plug adaptor of the proper configuration.

#### While charging



The charge status lamp (→) glows.

The number of the battery capacity lamp will increase as charging progresses.

#### After charging is completed

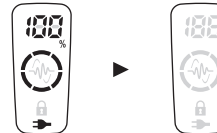

The battery capacity lamp and the charge status lamp (→) will light up and then turn off after 5 seconds.

#### Abnormal charging



The charge status lamp (→) will blink twice every second.

- Recommended ambient temperature for charging is 10 – 35 °C (50 – 95 °F). It may take longer to charge or the battery may fail to charge properly in extremely high or low temperatures. Charge the shaver within the recommended ambient temperature range.
- When charging the shaver for the first time or when it has not been in use for more than 6 months, the charging time may change or the charge status lamp (→) may not glow for a few minutes. It will eventually glow if kept connected.
- If there is noise from radio or other source while using the shaver, move to a different location to use the shaver.

## Charging without the self-cleaning recharger

### 1 Insert the appliance plug into the shaver.

- Turn the shaver off before inserting.

### 2 Plug in the adaptor into a household outlet.

- Wipe off any water droplets on the appliance socket.

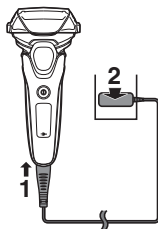

### 3 Disconnect the adaptor after charging is completed.

#### Note

You cannot operate the shaver while charging.

## Using the shaver

### 1 Press the power switch.

- The power cannot be turned on when the switch lock lamp (  ) blinks, as the power switch is locked. Press the power switch for more than 2 seconds to unlock. (See page 11.)

### 2 Hold the shaver as illustrated.

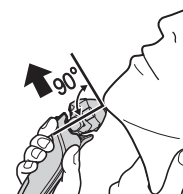

### 3 Shave by slowly gliding the shaver over your face against the grain of the beard.

- Start shaving by applying gentle pressure to your face. Stretch your skin with your free hand and move the shaver back and forth in the direction of your beard. You may gently increase the amount of pressure as your skin becomes accustomed to this shaver. Applying excessive pressure does not provide a closer shave.

#### ► Notes

- If you press the power switch for more than 2 seconds, the sonic vibration cleaning mode is activated. (See page 17.) You cannot shave in this mode.
- Do not place your fingers on the power switch while using the shaver. This may cause the shaver to lock the power switch or turn off. Place your fingers on the thumb rest while using the shaver.
- The appliance may not operate in an ambient temperature approximately 5 °C (41 °F) or lower.

- Depending on the beard thickness or the amount of beard trimmings in the shaver head, the shaving sensor may not react and the driving sound may not change. This is not abnormal.
- The shaving sensor may not respond depending on the type of the shaving gel and shaving foam, but this is normal.
- The shaving sensor may not respond when the remaining battery capacity is low. If this happens, recharge the shaver.
- Avoid the following situations to prevent damaging the system outer foil. Applying pressure to any part of the system outer foil or bringing the system outer foil into contact with hard object may cause damage on the system outer foil.
  - Shaving with only a part of the system outer foil.
  - Finger or nail coming into contact with the system outer foil.

### ► Switching the shaver head

You can change the pivot action.

#### FREE

You can move the shaver head.



#### LOCK

You can lock the shaver head.

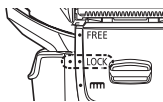

### ► Using the trimmer

Slide the trimmer handle up to the “mm” position so that the trimmer stands upright.

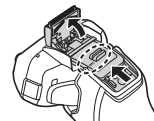

Press and hold the lock release button (a) and slide the trimmer handle down to lower the trimmer.

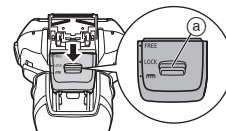

### Trimming sideburns

Slide the trimmer handle up. Turn the shaver on and place at a right angle to your skin and move downwards to trim your sideburns.



### Pre-shave

The trimmer can be used for a pre-shave of long beards. Shave your beard with the shaver head after the pre-shave.

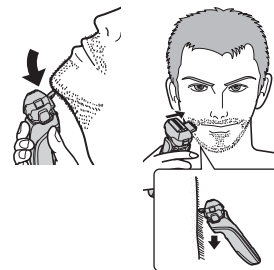

## Reading lamps when using

While using



Approximate amount of battery capacity is displayed.

- It will turn off approximately 5 seconds after operating the power switch.

- The shaving sensor lamp (  ) glows.

When the battery capacity is low



"10%" appears and "—" blinks.

- You can shave 2 to 3 times after "10%" appears. (This will differ depending on usage.)
- The shaver can be used for approximately 2 weeks with a full charge. (Based on one 3-minute dry-shave use per day until the battery is exhausted)
- The number of usable days varies depending on the following conditions.
  - Beard thickness
  - Pressure applied to the skin
  - Ambient temperature
  - Usage frequency of the sonic vibration cleaning mode

## Cleaning the shaver

### Cleaning using the self-cleaning recharger

The self-cleaning recharger cleans the inner blades and the system outer foil. Wash with water to remove beard trimmings in other areas.

#### ► Preparing the self-cleaning recharger

Remove the AC adaptor from the self-cleaning recharger.

#### 1 Place the self-cleaning recharger on a hard, flat surface.

- If the self-cleaning recharger sits at an angle, liquid may spill or the number of days that cleaning liquid can be used may reduce.
- When the self-cleaning recharger is lifted, or on the soft surface such as carpets, the lock release lever will not fit in the recharger properly. In that case, the cleaning liquid unit cannot be removed.

#### 2 Press the cleaning liquid unit removal button (①) and remove the cleaning liquid unit (②).

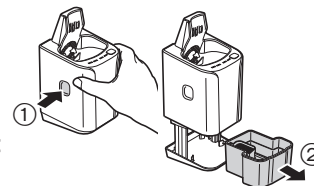

#### 3 Wash away the old cleaning liquid and beard trimmings and then rinse the cleaning liquid unit. (See page 19.)

- After washing, be sure to attach the cleaning liquid filter.

#### 4 Pour tap water (①) and detergent (②) into the cleaning liquid unit.

- Do not let the water rise above the maximum water line. This may cause the cleaning liquid to spill.
- Pour the entire packet of detergent (approximately 15 mL).

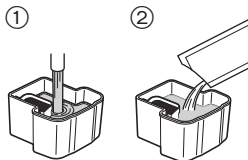

#### 5 Attach the cleaning liquid unit.

- Immediately wipe up any cleaning liquid that has been spilt. Be careful not to drop cleaning liquid onto leather products or wooden floors as it may cause discoloration.

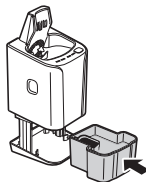

#### 6 Press the top of the self-cleaning recharger down and securely attach until it clicks.

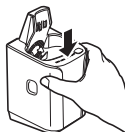

#### ► Notes

- The water and detergent will mix after cleaning begins, making cleaning liquid.
- If the LOW lamp or the STATUS lamp glows for 5 seconds when the SELECT button is pressed, the cleaning liquid needs to be replaced. Replace the cleaning liquid.
- After the LOW lamp glows, you can clean the shaver with the self-cleaning recharger for approximately 7 days.
- When replaced, the cleaning liquid will last for approximately 30 days if used once per day. (This will differ depending on beard thickness and the ambient temperature.)

- Use the detergent within approximately 6 months after opening the package. When 6 months have passed, discard the cleaning liquid, and then pour new water and detergent into the cleaning liquid unit.
- Replace the water and detergent at the same time. Otherwise the cleaning function may deteriorate.
- Only use self-cleaning recharger detergent for Panasonic shavers. Failure to do so may cause damage or malfunction.

#### ► Cleaning the shaver

- Rinse the shaver in water if there is some soap or shaving gel on it.
- When the shaver is wet, shake off excess moisture and then wipe off any remaining droplets. Constituent of the cleaning liquid may alter, which could cause damage or bacterial contamination.

#### 1 Insert the appliance plug into the self-cleaning recharger.

#### 2 Remove the protective cap and then attach the shaver.

- Slowly insert the shaver into the self-cleaning recharger taking care not to damage the system outer foil.
- Wipe off any water droplets on the main body rear terminals.

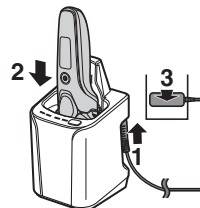









#### 3 Plug in the adaptor into a household outlet.

#### 4 Press the SELECT button to select the mode.

- The “Charge” mode starts when attaching the shaver.
- Each time you press the SELECT button, the mode changes from “AUTO” → “Dry/Charge” → “Charge”.
- The modes start approximately 6 seconds after they are selected.
- The mode will be aborted if the power is cut off. In this case, perform the mode again from the beginning.
- Do not press the cleaning liquid unit removal button as the cleaning liquid may spill causing a malfunction.



## 5 Remove the adaptor after the selected mode is completed.

Mode	Time required (guide)		
<b>1 Charge</b> 	<b>Charge</b> 0 to 60 min 		
<b>2 AUTO</b> 	<b>Clean</b> 10 min 	<b>Dry</b> 80 min 	<b>Charge</b> 0 to 60 min 
	<ul style="list-style-type: none"> <li>It is not possible to change the mode after the "AUTO" mode has started.</li> </ul>		
<b>3 Dry/Charge</b> 	<b>Dry</b> 180 min 	<b>Charge</b> 0 to 60 min 	
	<ul style="list-style-type: none"> <li>It is possible to change to the "AUTO" mode even after the "Dry/Charge" mode has started.</li> </ul>		

- The drying time may increase in an ambient temperature approximately 15 °C (59 °F) or lower. The Clean or Dry function may not operate under extreme low temperatures (approximately 0 °C (32 °F) or lower).

## Cleaning the shaver without the self-cleaning recharger

Do not use kitchen, bathroom, or toilet detergents. Also, do not wipe with thinners, benzine, alcohol etc.

Doing so may result in malfunction.

- Turn the power switch OFF, and disconnect the AC adaptor.
  - Unlock the switch lock.
- Apply some hand soap and some water to the system outer foil.
- Press the power switch for more than 2 seconds to activate the sonic vibration cleaning mode.
  - The battery capacity lamps blink in order.
  - After about 20 seconds, it will be automatically turned off.
- Remove the outer foil section and press the power switch for more than 2 seconds to activate the sonic vibration cleaning mode.
  - Clean the shaver, the outer foil section, and the trimmer with running water.
  - After rinsing with water, shake the shaver up and down for a few times to remove excess moisture. Hitting the vanity, etc., while shaking the shaver may cause malfunction.
  - Splashing is reduced by rinsing the shaver in sonic vibration cleaning mode.
- Wipe off any drops of water with a dry cloth.
- Dry the outer foil section, the shaver, and the trimmer completely.

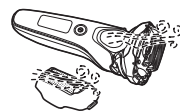
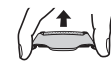

- Attach the outer foil section to the shaver.

### ► Drying the shaver with the self-cleaning recharger

1. Attach the outer foil section to the shaver.
2. After removing excess moisture, wipe any remaining droplets from the system outer foil, grip, and main body rear terminals.
3. Dry the shaver with self-cleaning recharger using “Dry/Charge” mode.

#### Note

Do not use the self-cleaning recharger while droplets, soap, or shaving gel remain on the shaver. Doing so may change the concentration level or constituent of the cleaning liquid in the cleaning liquid unit, which may degrade cleaning, sterilization, and lubrication performance. This may also cause cleaning liquid to spill from the self-cleaning recharger or prevent the blades from drying sufficiently.

### Replacing the system outer foil and the inner blades

system outer foil	once every year
inner blades	once every two years

#### ► Removing the outer foil section

Press the foil frame release buttons and lift the outer foil section upwards.

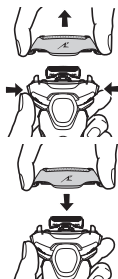

#### ► Attaching the outer foil section

After turning the foil frame mark (⚡) to the front, securely attach the outer foil section to the shaver until it clicks.

### ► Replacing the system outer foil

1. Press the system outer foil release buttons and pull down the system outer foil.
2. Align the foil frame mark (⚡) and the system outer foil mark (Δ) and securely attach together until it clicks.
  - The system outer foil cannot be reversely attached.
  - Always insert the system outer foil to the foil frame when attaching to the shaver.
  - Do not press the system outer foil release buttons with excessive force. Doing so may bend the system outer foil, preventing complete attachment to the foil frame.

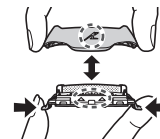

### ► Replacing the inner blades

1. Remove the inner blades one at a time.
2. Insert the inner blades one at a time.

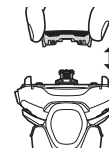

### ► Replacement parts

Replacement parts are available at your dealer or Service Center.

Replacement parts for ES-LT7N	System outer foil and inner blades	WES9015
	System outer foil	WES9089
	Inner blades	WES9068
Special Detergent for Shaver Cleaning & Charging System		WES4L03

## Cleaning the self-cleaning recharger

- Do not wash the self-cleaning recharger unit with water. Also, do not wipe with thinners, benzine, alcohol etc. Doing so may result in malfunction.
- The cleaning liquid unit and filter can be washed with water.
- Remove the AC adaptor from the self-cleaning recharger.
- We recommend cleaning the self-cleaning recharger each time you change the cleaning liquid.

1. Be sure to remove the cleaning liquid unit from the self-cleaning recharger.

- Some cleaning liquid components and skin oil may separate and adhere to the cleaning liquid unit and cleaning liquid filter. This does not indicate a problem. Wash with water.

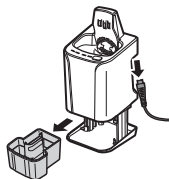

2. Pour water as illustrated while tilting the cleaning liquid unit and shaking it gently.

- You can clean with the cleaning liquid filter removed.
- After washing, be sure to attach the cleaning liquid filter.

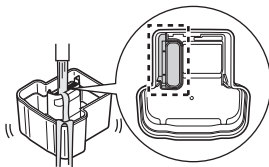

3. Gently wipe off any beard trimmings attached to the inside of the cleaning tray (Ⓐ) with a cloth or tissue paper dampened with water.
- Clean the corners and uneven parts of the cleaning tray with a cotton swab dampened with water.

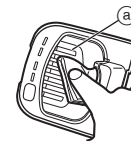

### ► When the water does not drain from the cleaning tray

- Do not tilt the self-cleaning recharger to pour out water. Doing so may cause the cleaning liquid in the cleaning liquid unit to spill or cause the self-cleaning recharger to malfunction.

• Beard trimmings may clog the drain at the bottom of the cleaning tray. In this case, you cannot clean or dry the shaver.

1. Be sure to remove the AC adaptor from the self-cleaning recharger.
2. Place the self-cleaning recharger on a flat surface, and push the beard trimmings down through the drain (Ⓑ) with a toothpick etc.

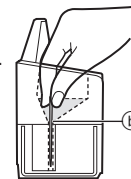

## Troubleshooting

English

Perform the following actions.

If the problems still cannot be solved, contact the store where you purchased the unit or a service center authorized by Panasonic for repair.

### ► Self-cleaning recharger

Problem	Action
The blade has not been thoroughly washed.	<ul style="list-style-type: none"> <li>▶ Do not add detergent and water except when replacing the cleaning liquid. Doing so may deteriorate the cleaning function. (See page 16.)</li> <li>▶ After cleaning, oil-like droplets may remain on the outside of the foil frame. This is the lubricating component of the cleaning liquid and does not indicate a problem. You may wipe it off with a soft cloth.</li> </ul>
The STATUS lamp glows.	<ul style="list-style-type: none"> <li>▶ See page 23.</li> </ul>

Problem	Action
The mode does not start.	<ul style="list-style-type: none"> <li>▶ Check that the AC adaptor is connected to the self-cleaning recharger, and that the adaptor is plugged in to a household outlet. (See page 16.)</li> <li>▶ Confirm that the shaver is properly attached to the self-cleaning recharger. (See page 16.)</li> <li>▶ The Clean or Dry function may not operate under extreme low temperatures (approximately 0 °C (32 °F) or lower).</li> <li>▶ Check if the STATUS lamp glows. (See page 23.)</li> </ul>
	<ul style="list-style-type: none"> <li>▶ Remove any waste, etc. that has accumulated in the drain at the bottom of the cleaning tray. (See page 19.)</li> <li>▶ If you use the self-cleaning recharger when the shaver is wet or when soap or shaving gel is on the shaver, cleaning liquid may accumulate in the cleaning tray.</li> </ul>
Cleaning liquid has accumulated in the cleaning tray.	<ul style="list-style-type: none"> <li>▶ If you use the self-cleaning recharger when the shaver is wet or when soap or shaving gel is on the shaver, cleaning liquid may accumulate in the cleaning tray.</li> </ul>

Problem	Action
Makes a loud sound.	<p>During cleaning: The self-cleaning recharger makes a loud sound due to the cleaning of the blades.</p> <p>After cleaning: The self-cleaning recharger makes a loud sound due to the removal of water droplets in order to speed drying.</p> <p>The sound after cleaning is different from the sound during cleaning. The water level has dropped and it is removing water droplets from the blades after cleaning. This does not indicate a problem.</p>
The shaver cannot be charged.	<p>Gently wipe the main body rear terminals and the charging terminals of the self-cleaning recharger with a cloth or tissue dampened with water.</p>
The blades are not dry or are sticky.	<p>The blades may not dry quickly due to temperature conditions.</p> <p>Run the "Dry/Charge" mode again or wipe with a soft cloth before shaving.</p>
The blades crack or deform during cleaning.	<p>Do not insert any foreign objects into the recharger.</p> <p>Replace the system outer foil and/or inner blades. (See page 18.)</p>
The cleaning liquid unit cannot be removed.	<p>Place the self-cleaning recharger on a hard, flat surface. (See page 15.)</p>

Problem	Action
The cleaning liquid has foamed.	<p>If you mix soapy water or hand soap with the detergent or use another detergent, the cleaning liquid will foam. Use the self-cleaning recharger after thoroughly washing and drying the shaver.</p> <p>Replace the cleaning liquid.</p>
Cleaning liquid leaked from the cleaning liquid unit.	<p>Do not press the cleaning liquid unit removal button during the mode.</p> <p>Place the self-cleaning recharger horizontally.</p> <p>If you use the self-cleaning recharger when the shaver is wet or when soap or shaving gel is on the shaver, cleaning liquid may leak.</p>

## ► Shaver

Problem	Action
The power switch does not turn ON.	<p>Unlock the switch lock. (See page 11.)</p>
Shavings fly out in all directions.	<p>This can be improved by cleaning every time after shaving.</p>
System outer foil gets hot.	<p>Replace the system outer foil if it is damaged or deformed. (See page 18.)</p>
Operating time is short even after charging.	<p>When the number of operations per charge starts to decrease, the battery is nearing the end of its life.</p>

Problem	Action
The odor is getting stronger.	▶ This can be improved by cleaning every time after shaving.
The driving sound changes while shaving.	▶ While the shaving sensor lamp glows, the shaving sensor is operating. The sound changes depending on the beard thickness.
You do not get as close a shave as before.	▶ This can be improved by cleaning every time after shaving. ▶ Replace the system outer foil and/or inner blades. Expected life of system outer foil and inner blades: System outer foil: Approximately 1 year Inner blades: Approximately 2 years
The shaver cannot be charged with the self-cleaning recharger.	▶ Gently wipe the main body rear terminals and the charging terminals of the self-cleaning recharger with a cloth or tissue dampened with water.
Shaver stopped functioning even after charging.	▶ The appliance may not operate in an ambient temperature approximately 5 °C (41 °F) or lower. ▶ The battery has reached the end of its life.

Problem	Action
Makes a loud sound.	▶ The shaver makes a high-pitched sound due to the linear motor drive. This does not indicate a problem. ▶ Confirm that the blades are properly attached.
The shaving sensor does not respond.	▶ Depending on the beard thickness or the amount of beard trimmings in the shaver head, the shaving sensor may not react and the driving sound may not change. This is not abnormal. ▶ The shaving sensor may not respond depending on the type of the shaving gel and shaving foam, but this is normal. ▶ The shaving sensor may not respond when the remaining battery capacity is low. If this happens, recharge the shaver.



Problem	Action
The shaving sensor responds even though the shaver is not in contact with the skin.	▶ Clean the beard trimmings from the shaver. When the shaver is extremely dirty, remove the foil frame and wash with water. (See page 17.)
	▶ Replace the system outer foil and/or inner blades. Expected life of system outer foil and inner blades: System outer foil: Approximately 1 year Inner blades: Approximately 2 years

### ▶ When the STATUS lamp of the self-cleaning recharger glows

It will light up for approximately 5 seconds every time the SELECT button is pressed.

Problem	Action
It is time to replace the cleaning liquid.	▶ Pour new water and detergent into the cleaning liquid unit.
The cleaning liquid unit is not properly attached.	▶ Properly attach the cleaning liquid unit.
The self-cleaning recharger is tilted.	▶ Place the self-cleaning recharger on a horizontal surface.

The "AUTO" mode cannot be used. The "Charge" and "Dry/Charge" modes can be used.

Problem	Action
Use the self-cleaning recharger outside the range of the recommended usage temperature.	▶ Use the self-cleaning recharger in temperature 15 °C (59 °F) or higher.

Only "Charge" mode can be used.

After performing the above operation, press the SELECT button and select a mode.

### ▶ When all self-cleaning recharger's lamps blink

Problem	Action
Appliance failure	▶ Contact an authorized service center.

## FAQ

Question	Answer
Why does "Dry/Charge" mode take longer than "AUTO" mode?	▶ The drying time for the "Dry/Charge" mode is set longer as there may still be excess moisture on the grip or areas other than the system outer foil after the shaver has been rinsed and cleaned with water. On the other hand, the drying time for the "AUTO" mode is shorter since only the system outer foil is wet, which reduces the total time for the whole mode.



Question	Answer
Can I refill the self-cleaning recharger with water when the cleaning liquid has decreased?	▶ Do not refill with water. Replace the cleaning liquid.
Can the self-cleaning recharger be used to wash other models?	▶ This self-cleaning recharger can only be used for the ES-LT7N model. Doing so may cause malfunction, so do not use with other models.
Will the battery deteriorate if not used for an extended period of time?	▶ The battery will deteriorate if not used for over 6 months, so make sure to perform a full charge at least once every 6 months.
Can I charge the shaver after every use?	▶ The battery used is a lithium-ion, so charging after every use will have no effect on battery life.
What is the constituent of the dedicated detergent?	▶ Constituent of the detergent is non-ionic surfactant agent, antimicrobial agent, lubricant, and fragrance.

## Battery life

The life of the battery is 3 years. The battery in this shaver is not intended to be replaced by consumers.

## Removing the built-in rechargeable battery

### ATTENTION:

A lithium ion battery that is recyclable powers the product you have purchased. Please call 1-800-8-BATTERY for information on how to recycle this battery.



### Remove the built-in rechargeable battery before disposing of the shaver.

This figure must only be used when disposing of the shaver, and must not be used to repair it. If you dismantle the shaver yourself, it will no longer be waterproof, which may cause it to malfunction.

- Remove the shaver from the AC adaptor.
- Press the power switch to turn on the power and then keep the power on until the battery is completely discharged.
- Perform steps ① to ④ and lift the battery, and then remove it.
- Take care not to short circuit the positive and negative terminals of the removed battery, and insulate the terminals by applying tape to them.

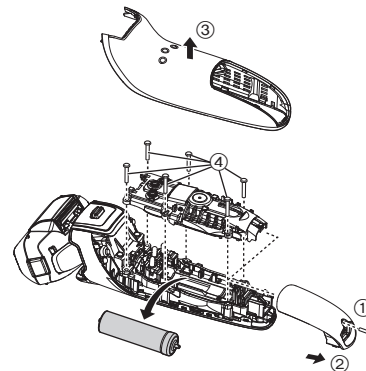



## Specifications

Power source	See the name plate on the AC adaptor. (Automatic voltage conversion)
Motor voltage	3.6 V---
Charging time	Approx. 1 hour

This product is intended for household use only.

Federal Communication Commission Interference Statement  
This equipment has been tested and found to comply with the limits for a Class B digital device, pursuant to Part 15 of the FCC Rules. These limits are designed to provide reasonable protection against harmful interference in a residential installation. This equipment generates, uses and can radiate radio frequency energy and, if not installed and used in accordance with the instructions, may cause harmful interference to radio communications. However, there is no guarantee that interference will not occur in a particular installation. If this equipment does cause harmful interference to radio or television reception, which can be determined by turning the equipment off and on, the user is encouraged to try to correct the interference by one of the following measures:

- Reorient or relocate the receiving antenna.
- Increase the separation between the equipment and receiver.
- Connect the equipment into an outlet on a circuit different from that to which the receiver is connected.
- Consult the dealer or an experienced radio/TV technician for help.

FCC Caution: To assure continued compliance, install and use in accordance with provided instructions. Any changes or modifications not expressly approved by the party responsible for compliance could void the user's authority to operate this equipment.

This device complies with part 15 of the FCC Rules. Operation is subject to the following two conditions: (1) This device may not cause harmful interference, and (2) this device must accept any interference received, including interference that may cause undesired operation.

### Personal Care & Beauty Care Products

#### FOR USA AND PUERTO RICO ONLY

#### 30-Day Quality Satisfaction Guarantee

If you are dissatisfied with any Panasonic Personal Care & Beauty Care Products for any reason, simply return it to the place of purchase with a dated proof of purchase, in the original packaging, with all accessories, parts and instructions, within 30 days of the date of purchase, for a full refund, or call Panasonic at 1-800-338-0552.

Abuse or misapplication of this product voids the guarantee.

**FOR YOUR CONVENIENCE, WE HAVE ESTABLISHED A  
TOLL-FREE (IN USA ONLY) NATIONAL ACCESSORY  
PURCHASE HOT LINE AT 1-800-332-5368.**



# Panasonic®

Mode d'emploi  
(Domestique) Rasoir rechargeable  
Modèle ES-LT7N

## Table des matières

<b>Consignes de sécurité .....</b>	<b>28</b>	<b>Nettoyage du rasoir.....</b>	<b>39</b>
<b>Usage prévu .....</b>	<b>33</b>	<b>Dépannage .....</b>	<b>44</b>
<b>Identification des pièces.....</b>	<b>34</b>	<b>Durée de vie de la pile.....</b>	<b>49</b>
<b>Fonctionnement et affichage du verrouillage du commutateur .....</b>	<b>35</b>	<b>Retrait de la pile rechargeable intégrée ...</b>	<b>49</b>
<b>Chargement du rasoir .....</b>	<b>36</b>	<b>Caractéristiques techniques .....</b>	<b>49</b>
<b>Utilisation du rasoir.....</b>	<b>37</b>		

Français

Merci d'avoir choisi ce produit Panasonic.



Avant de faire fonctionner cet appareil, veuillez lire toutes les instructions et les conserver pour une utilisation ultérieure.

## Consignes de sécurité



Afin de réduire le risque de blessure, de décès, de choc électrique, d'incendie ou de dommages à la propriété, respectez toujours les consignes de sécurité suivantes.

### Explication des symboles

Les symboles suivants sont utilisés pour répertorier et décrire le niveau de risque, de blessures et de dommages à la propriété pouvant être causés lorsque les consignes sont ignorées et que l'appareil n'est pas utilisé de manière conforme.

 <b>DANGER</b>	Signale un danger potentiel pouvant entraîner des blessures graves ou la mort.
 <b>AVERTISSEMENT</b>	Signale un danger potentiel qui peut entraîner des blessures graves ou la mort.
 <b>ATTENTION</b>	Signale un danger susceptible d'entraîner des blessures mineures.

Les symboles suivants sont utilisés pour répertorier et décrire le type de consignes à observer.

	Ce symbole est utilisé pour avertir les utilisateurs qu'il s'agit d'une procédure de fonctionnement spécifique qui ne doit pas être effectuée.
	Ce symbole est utilisé pour avertir les utilisateurs qu'il s'agit d'une procédure de fonctionnement spécifique qui doit être suivie afin de pouvoir utiliser l'appareil en toute sécurité.

28

## CONSIGNES DE SÉCURITÉ IMPORTANTES

Lors de l'utilisation d'un appareil électrique, il faut toujours prendre des précautions de base, y compris les suivantes:

Lisez toutes les instructions avant d'utiliser cet appareil.

### **DANGER** Afin de réduire tout risque de choc électrique:

1. Ne touchez pas un appareil qui est tombé dans l'eau. Débranchez-le immédiatement.
2. Ne placez ni ne rangez l'appareil là où il peut tomber ou être précipité dans une baignoire ou un évier. Ne déposez ou n'échappez pas dans l'eau ou dans un autre liquide.
3. Débranchez toujours cet appareil de la prise électrique immédiatement après usage, excepté pendant la charge.
4. Débranchez cet appareil avant de le nettoyer.

### **AVERTISSEMENT** Afin de réduire le risque de brûlures, d'incendie, de choc électrique ou de blessures corporelles:

1. Une grande vigilance est nécessaire lorsque cet appareil est utilisé par des enfants ou des personnes handicapées, sur eux ou en leur présence.
2. Utilisez cet appareil uniquement pour son usage prévu, comme le décrit le présent manuel. N'utilisez pas d'accessoires qui ne sont pas recommandés par le fabricant.

3. N'utilisez jamais cet appareil si le cordon ou la fiche est endommagé, s'il ne fonctionne pas correctement, s'il est tombé, endommagé ou tombé dans l'eau. Retournez l'appareil à un centre de réparation pour le faire inspecter et réparer.
4. Gardez le cordon éloigné des surfaces chauffées.
5. Ne faites jamais tomber ou n'insérez pas un objet dans les ouvertures de l'appareil.
6. N'utilisez pas à l'extérieur, dans des endroits où des aérosols (pulvérisateurs) sont utilisés ou là où de l'oxygène est administré.
7. N'utilisez pas ce rasoir avec des lames de rasage et/ou une grille endommagées, car il pourrait provoquer des blessures au visage.
8. Branchez toujours la fiche à l'appareil en premier, puis pour débrancher, commutez toutes les commandes sur "arrêt" avant de débrancher.

**CONSERVEZ LES PRÉSENTES INSTRUCTIONS**

## **AVERTISSEMENT**

### ► Alimentation électrique



**Ne pas brancher l'adaptateur à une prise secteur ou la débrancher avec les mains humides.**

- Ceci pourrait entraîner un choc électrique ou des blessures.

**Ne pas plonger l'adaptateur secteur ainsi que le chargeur auto-nettoyant dans l'eau, ni les laver avec de l'eau.**

**Ne pas plonger l'adaptateur secteur ainsi que le chargeur auto-nettoyant sur un lavabo ou une baignoire remplie d'eau, ni à proximité.**



**Ne jamais utiliser l'appareil si l'adaptateur secteur est endommagé ou si la fiche d'alimentation n'est pas correctement insérée dans une prise secteur.**

**Ne pas endommager, modifier, plier excessivement, tirer ou tordre le cordon.**

**Et ne pas placer d'objet lourd sur le cordon, ni le pincer.**

- Ceci pourrait provoquer un choc électrique ou un incendie dû à un court-circuit.



**Ne pas utiliser une tension nominale supérieure à celle de la prise ou du câble secteur.**

- Un dépassement de tension nominale en connectant une quantité trop importante de fiches dans une prise secteur peut entraîner un incendie dû à une surchauffe.



**Utiliser seulement l'adaptateur secteur et le chargeur auto-nettoyant fournis. Et ne pas charger un autre produit à l'aide de l'adaptateur secteur et le chargeur auto-nettoyant fournis.**

- Ceci pourrait entraîner des brûlures ou un incendie dues à un court-circuit.

## **AVERTISSEMENT**

**S'assurer de faire fonctionner l'appareil par le biais d'une source d'alimentation électrique dont la tension correspond à la tension nominale indiquée sur l'adaptateur secteur.**



**Insérer entièrement l'adaptateur.**

**Insérer entièrement l'adaptateur.**

- Sinon, ceci pourrait provoquer un incendie ou un choc électrique.

### ► En cas d'anomalie ou de dysfonctionnement

**Cesser immédiatement d'utiliser l'appareil et débrancher l'adaptateur en cas d'anomalie ou de dysfonctionnement.**

- Sinon, ceci pourrait provoquer un incendie, un choc électrique ou des blessures.

**<Exemples d'anomalie ou de dysfonctionnement>**



• **L'appareil principal, le chargeur auto-nettoyant, l'adaptateur ou le cordon est déformé ou anormalement chaud.**

• **L'appareil principal, le chargeur auto-nettoyant, l'adaptateur ou le cordon sent le brûlé.**

• **Un bruit anormal est constaté au cours de l'utilisation ou du chargement de l'appareil principal, du chargeur auto-nettoyant, de l'adaptateur ou du cordon.**

- Faire immédiatement vérifier ou réparer l'appareil dans un centre de service agréé.

### ► Ce produit

**Ce rasoir est doté d'une pile rechargeable. Ne pas la jeter dans le feu, ni la chauffer, la charger, l'utiliser ou la laisser dans un environnement à haute température.**



- Tout manquement à ce qui précède peut entraîner une surchauffe, une inflammation ou une explosion de l'appareil.

**Ne pas modifier, ni réparer l'appareil.**



- Ceci pourrait provoquer un incendie, un choc électrique ou des blessures.

Contactez un centre de service agréé pour les réparations (remplacement de la pile, etc.).



**Ne jamais démonter l'appareil, sauf lors de sa mise au rebut.**

- Ceci pourrait provoquer un incendie, un choc électrique ou des blessures.

### ► Nettoyage



**Toujours débrancher l'adaptateur de la prise électrique avant de nettoyer l'appareil.**

- Sinon, ceci pourrait provoquer un choc électrique ou des blessures.



**Nettoyer régulièrement la fiche d'alimentation et la fiche de l'appareil pour éviter l'accumulation de poussière.**

- Sinon, ceci pourrait provoquer un incendie dû à un défaut d'isolement provoqué par l'humidité.

Débrancher l'adaptateur et l'essuyer avec un chiffon sec.



**Cet appareil n'a pas été conçu pour être utilisé par des personnes (enfants y compris) souffrant d'un handicap physique, sensoriel ou mental, ou ne disposant pas de l'expérience et des connaissances nécessaires à une utilisation sûre, à moins qu'elles aient reçu toutes les consignes requises par la personne responsable de leur sécurité quant à l'utilisation de l'appareil. Ne pas laisser un enfant jouer avec l'appareil.**

- Sinon, ceci pourrait provoquer un accident ou des blessures.



**Le cordon d'alimentation ne peut pas être remplacé. S'il est endommagé, l'adaptateur secteur doit être mis au rebut.**

- Sinon, ceci pourrait provoquer un accident ou des blessures.



## **AVERTISSEMENT**

### ► Prévention des accidents

 Les personnes utilisant un dispositif électronique médical implanté dans le corps, tel qu'un pacemaker, ne doivent pas laisser cet appareil en contact avec la peau là où le dispositif électronique médical est implanté.

- Cette action pourrait provoquer un accident ou des maladies.

 Ne pas ranger l'appareil dans un endroit à portée des enfants. Ne pas les laisser l'utiliser.

- Des accidents et des blessures peuvent survenir si vous mettez les lames intérieures dans la bouche ou si vous ingérez du détergent.

En cas d'absorption accidentelle de détergent, ne provoquer pas de vomissements, boire une grande quantité d'eau et contacter un médecin.

 Si du détergent entre en contact avec vos yeux, laver soigneusement immédiatement avec de l'eau et contacter un médecin.

- Le non-respect de ces instructions peut entraîner des problèmes physiques.

Si du détergent entre en contact avec la peau, laver immédiatement avec du savon.

 Si vous ressentez des douleurs sur la peau ou sur le corps, cesser immédiatement d'utiliser le produit et contacter un médecin.

- Faute de quoi, vous pourriez vous blesser ou abîmer votre peau.

## **ATTENTION**

### ► Protection de la peau

 Il est inutile d'exercer une pression excessive de la grille de protection du système sur la partie supérieure de votre lèvre ou sur toute autre partie de votre visage. La grille de protection du système ne doit pas être en contact direct avec une peau impropre ou blessée.

- Cela pourrait abîmer votre peau.

N'appuyez pas excessivement sur la grille de protection du système. De même, ne touchez pas la grille de protection du système avec vos doigts ou vos ongles pendant l'utilisation.

 N'utilisez pas ce produit pour les cheveux ou les poils de toute autre partie du corps.

- Procéder ainsi pourrait blesser la peau ou réduire la durée de vie de la grille de protection du système.

 Ne touchez pas la section de la lame (section métallique) de la lame intérieure.

- Vous pourriez vous blesser aux mains.

 Avant utilisation, examinez la grille de protection du système pour détecter des fissures ou des déformations.







- Faute de quoi, cela pourrait abîmer votre peau.

 Assurez-vous de placer le couvercle de protection sur le rasoir lorsque vous le transportez ou pour le stockage.

- Sinon, ceci pourrait blesser la peau ou réduire la durée de vie de la grille de protection du système.

## **ATTENTION**

### ► Veuillez tenir compte des précautions suivantes

-  **Ne laissez pas de broches ou de déchets adhérer à la fiche d'alimentation ou à la fiche de l'appareil.**
  - Ceci pourrait provoquer un choc électrique ou un incendie dû à un court-circuit.
-  **Ne partagez pas votre rasoir avec des membres de votre famille ou d'autres personnes.**
  - Cela pourrait entraîner une infection ou une inflammation.
-  **Ne retirez pas le rasoir du chargeur auto-nettoyant en mode "AUTOMATIQUE" ou en mode "Séchage/Chargement".**
  - Faute de quoi, vous pourriez vous brûler à cause de températures élevées autour des lames.
-  **Ne laissez pas tomber ni heurter l'appareil contre d'autres objets.**
  - Ceci pourrait provoquer des blessures.
-  **Ne serrez pas trop le cordon en l'enroulant autour de l'adaptateur avant de ranger.**
  - Le cordon pourrait s'endommager et provoquer un incendie dû à un court-circuit.
-  **N'utilisez pas le détergent pour autre chose que le nettoyage des lames de rasoir.**
  - L'utiliser avec d'autres produits peut causer une décoloration ou des fissures.
-  **Essayez immédiatement le liquide de nettoyage en cas de renversement.**
  - Un contact prolongé peut entraîner la décoloration des produits en cuir ou des planchers en bois.

 **Débranchez l'adaptateur de la prise électrique lorsqu'il n'est pas en charge.**

- Ceci pourrait sinon provoquer un incendie ou un choc électrique dû à une fuite de courant découlant d'une détérioration de l'isolation.

 **Débranchez l'adaptateur ou la fiche de l'appareil en tenant l'adaptateur ou la fiche de l'appareil plutôt qu'en tirant sur le cordon.**

- Sinon, cela pourrait provoquer un choc électrique ou des blessures.

 **Veillez à ne pas vous couper les mains avec le bec en ouvrant le détergent.**

- Faute de quoi, vous pourriez vous blesser.

### ► Mise au rebut de la pile rechargeable

## **DANGER**

Cette pile rechargeable s'utilise uniquement avec ce rasoir. Ne pas utiliser la pile avec un quelconque autre appareil. Ne pas recharger la pile une fois qu'elle a été retirée de l'appareil.

- Ne pas la jeter au feu ou la soumettre à une source de chaleur.
- Ne pas la soumettre à un choc, la démonter, la modifier ou la percer avec un clou.
- Ne pas laisser les bornes positives et négatives de la pile entrer en contact l'une avec l'autre via des objets en métal.
- Ne pas ranger ou transporter la pile avec des bijoux métalliques, comme des colliers ou des épingles à cheveux.
- Ne pas charger, utiliser ou laisser la pile dans un endroit où elle sera exposée à des températures élevées, comme en plein soleil ou à proximité d'autres sources de chaleur.
- Ne jamais peler le tube.
- Tout manquement à ce qui précède peut entraîner une surchauffe, une inflammation ou une explosion de l'appareil.



## **AVERTISSEMENT**



### **Une fois la pile rechargeable retirée, ne pas la laisser à portée des enfants ou des nourrissons.**

- En cas d'absorption accidentelle, la pile est nocive pour le corps. En pareil cas, consulter un médecin immédiatement.

### **Si du liquide en provenance de la pile fuit, prendre les mesures suivantes. Ne pas toucher la pile à mains nues.**



- Le liquide en provenance de la pile peut rendre aveugle en cas de contact avec les yeux. Ne pas se frotter les yeux. Laver immédiatement avec de l'eau propre et consulter un médecin.
- Le liquide en provenance de la pile peut causer une inflammation ou des blessures en cas de contact avec la peau ou des vêtements. Le rincer complètement avec de l'eau propre et consulter un médecin.

## **Usage prévu**

- Ce rasoir avec/sans mousse est utilisable sur peau sèche ou peau mouillée avec du gel de rasage. Vous pouvez utiliser ce rasoir étanche sous la douche et le nettoyer sous l'eau. Ce symbole signifie que le rasoir peut être utilisé dans le bain ou sous la douche.



### **► Remarques**

- Essayez le rasage mouillé au gel pendant un minimum de trois semaines et vous verrez la différence! Il vous faudra un peu de temps pour vous habituer à votre rasoir Panasonic avec/sans mousse car votre peau et votre barbe ont besoin d'un mois environ pour s'adapter à une nouvelle méthode de rasage.

- Ne mettez pas en contact la grille de protection du système avec un objet dur. Cela pourrait endommager les lames car elles sont très fines et se déforment facilement.
- Ne séchez pas l'appareil principal avec un séchoir ou un radiateur soufflant. Cela pourrait entraîner un dysfonctionnement ou une déformation des pièces.
- N'exposez pas le rasoir sans le cadre de la grille de protection au rayonnement direct du soleil. Cela risquerait de détériorer le caoutchouc imperméable et de dégrader la fonction d'étanchéité, et de provoquer un dysfonctionnement.
- Conservez le rasoir dans un endroit sec après usage. Sinon ceci pourrait provoquer un dysfonctionnement dû à la condensation ou à la rouille.
- Ne laissez pas le détergent dans un endroit soumis à des températures élevées. Ceci risque de causer une détérioration.
- Veillez à ce que les deux lames intérieures soient insérées. Si une seule lame est insérée, le rasoir peut être endommagé.
- Si vous nettoyez le rasoir à l'eau, veillez à ne pas utiliser d'eau salée ou d'eau chaude. Ne laissez pas tremper le rasoir dans l'eau pendant une trop longue période.

## Identification des pièces

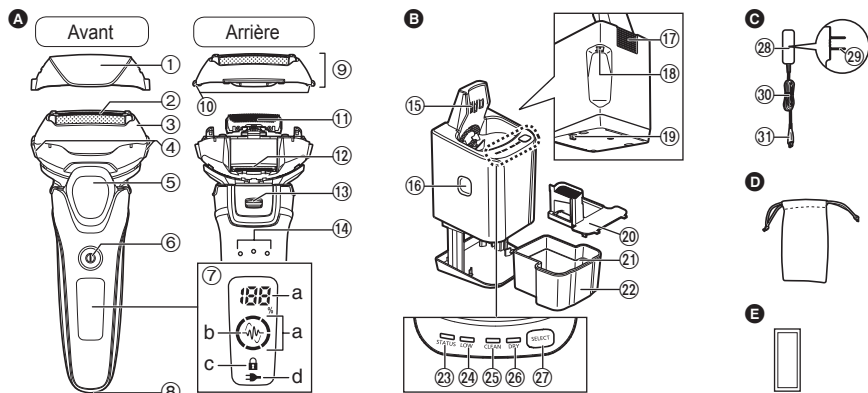

### A Boîtier

- ① Couverture de protection
- ② Grille de protection du système
- ③ Cadre de la grille de protection
- ④ Boutons de déverrouillage du cadre de grille de protection
- ⑤ Support d'appui du pouce
- ⑥ Bouton de mise en marche  
Pour mettre le rasoir en/hors marche ainsi que pour verrouiller et déverrouiller le bouton de mise en marche.
- ⑦ Affichage des témoins
  - a. Témoin de charge de la pile
  - b. Témoin du capteur et de rasage (☺)
  - c. Témoin de verrouillage du commutateur (🔒)
  - d. Témoin d'état de charge (➡)

### ⑧ Prise

- ⑨ Section de la grille de protection
- ⑩ Boutons de déverrouillage de la grille de protection du système
- ⑪ Lames intérieures
- ⑫ Tondeuse escamotable
- ⑬ Tondeuse escamotable
- ⑭ Points de contact arrière du boîtier

### B Chargeur auto-nettoyant

- ⑮ Bornes de chargement
- ⑯ Levier de retrait du bac pour liquide de nettoyage
- ⑰ Port d'entrée
- ⑱ Prise du chargeur auto-nettoyant
- ⑲ Levier de dégagement/verrouillage
- ⑳ Filtre du liquide de nettoyage

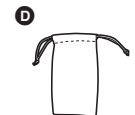
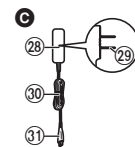

### ⑳ Niveau d'eau maximum

- ㉑ Bac pour liquide de nettoyage
- ㉒ Indicateur d'état
- ㉓ Indicateur d'état "LOW" (faible)
- ㉔ Indicateur d'état "CLEAN" (nettoyage)
- ㉕ Indicateur d'état "DRY" (séchage)
- ㉖ Bouton de sélection

### C Adaptateur secteur (RE7-87)

- ㉘ Adaptateur
- ㉙ Fiche d'alimentation
- ㉚ Cordon
- ㉛ Fiche de l'appareil





### Accessoires

### D Étui de transport

### E Détergent spécial (Détergent)

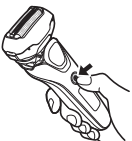
## Fonctionnement et affichage du verrouillage du commutateur

### ► Verrouillage du bouton de mise en marche

<p>1. Appuyez une fois sur le bouton de mise en marche, puis relâchez-le.</p> <ul style="list-style-type: none"> <li>Le rasoir commence à fonctionner.</li> </ul> 	<p>2. Appuyez sur le bouton de mise en marche pendant plus de 2 secondes lorsque le rasoir est en cours de fonctionnement.</p> <ul style="list-style-type: none"> <li>Le rasoir s'arrêtera de fonctionner.</li> </ul> 	<p>3. Relâchez le bouton de mise en marche.</p> 
 <p>Le témoin de verrouillage du commutateur est éteint.</p>	 <p>Le témoin de verrouillage du commutateur s'allume.</p>	 <p>Le témoin de verrouillage du commutateur s'éteindra après 5 secondes.</p>

### ► Déverrouillage du bouton de mise en marche

- Appuyez sur le bouton de mise en marche pendant plus de 2 secondes.
- Dès que le rasoir est en marche, relâchez le bouton de mise en marche.

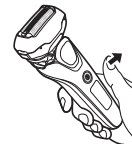

Le témoin de verrouillage du commutateur se met à clignoter.



Le témoin de verrouillage du commutateur va s'éteindre.

- Le bouton de mise en marche ne peut pas être déverrouillé pendant le chargement.

### ► Vérification du verrouillage du bouton de mise en marche

Appuyez sur le bouton de mise en marche alors qu'il est verrouillé.



Le témoin de verrouillage du commutateur clignote, puis s'éteint après 5 secondes.

- Vous pouvez également vérifier ceci en débranchant l'adaptateur secteur pendant le chargement.

## Chargement du rasoir

### Chargement à l'aide du chargeur auto-nettoyant

**1** Insérez la fiche de l'appareil dans le chargeur auto-nettoyant.

**2** Retirez le couvercle de protection en appuyant sur le côté du couvercle.

- Mettez le rasoir à l'arrêt avant de retirer le couvercle de protection.

**3** Insérez lentement le rasoir dans le chargeur auto-nettoyant en faisant attention de ne pas endommager la grille de protection du système.

- Essayez, si nécessaire, toutes gouttes d'eau situées sur les points de contact arrières du boîtier.

**4** Branchez l'adaptateur dans une prise secteur.

- Le mode "Chargement" démarre lorsque vous raccordez le rasoir.
  - Vérifiez que le témoin d'état de charge (➔) s'allume.
  - La recharge est terminée après environ 1 heure.
- La durée de charge peut varier selon l'état de décharge de la pile.
- Charger l'appareil après chaque utilisation n'affecte pas la durée de vie de la batterie.
  - Il est possible de charger l'appareil même sans le bac pour liquide de nettoyage.

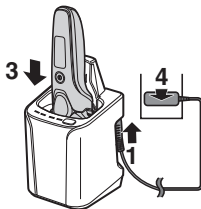

**5** Déconnectez l'adaptateur une fois le chargement terminé.

- Charger la pile pendant plus d'une heure n'affectera pas les performances de la pile.
- Si la forme de la fiche ne correspond pas à la prise de courant, utilisez un adaptateur de prise de la même configuration.

Pendant le chargement



Le témoin d'état de charge (➔) s'allume.

Le chiffre du témoin de charge de la pile augmente au fur et à mesure que le chargement progresse.

Une fois le chargement terminé



Le témoin de charge de la pile et le témoin d'état de charge (➔) s'allument et s'éteignent au bout de 5 secondes.

Recharge anormale



Le témoin d'état de charge (➔) clignotera deux fois par seconde.

- La température ambiante recommandée pour la charge est comprise entre 10 et 35 °C (50 – 95 °F). La charge peut prendre plus longtemps ou la pile peut ne pas se charger correctement à des températures extrêmement élevées ou basses.
- Chargez le rasoir selon la plage de températures ambiantes recommandée.
- Lorsque vous chargez le rasoir pour la première fois ou s'il n'a pas été utilisé pendant plus de 6 mois, la durée de chargement risque de changer ou le témoin d'état de charge (➔) risque de ne pas s'allumer pendant quelques minutes. Le témoin finira par s'allumer si le rasoir reste connecté.

- En cas d'interférences dues à la radio ou à une autre source, utilisez le rasoir dans un endroit différent.

## Chargement sans le chargeur auto-nettoyant

### 1 Insérez la fiche de l'appareil dans le rasoir.

- Mettez le rasoir hors marche avant d'insérer.

### 2 Branchez l'adaptateur dans une prise secteur.

- Essayez, si nécessaire, toutes gouttes d'eau situées sur la prise.

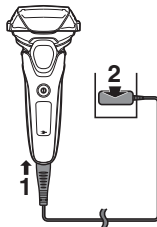

### 3 Déconnectez l'adaptateur une fois le chargement terminé.

#### Remarque

Vous ne pouvez pas utiliser le rasoir lorsqu'il est en cours de chargement.

## Utilisation du rasoir

### 1 Appuyez sur le bouton de mise en marche.

- Il n'est pas possible de mettre l'appareil en marche lorsque le témoin de verrouillage du commutateur (  ) clignote, car le bouton de mise en marche est verrouillé. Appuyez sur le bouton de mise en marche pendant plus de 2 secondes pour déverrouiller l'appareil. (Voir page 35.)

### 2 Maintenez le rasoir comme illustré.

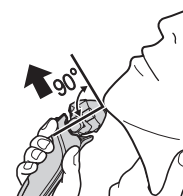

### 3 Rasez-vous en faisant glisser lentement le rasoir sur votre visage, à contresens du poil de barbe.

- Commencez à vous raser en appuyant légèrement sur votre visage. Tendez votre peau à l'aide de l'autre main et faites des allers-retours en direction de la barbe. Vous pouvez appuyer un peu plus au fur et à mesure que votre peau s'habitue au rasoir. Néanmoins, le fait d'appuyer très fort n'augmente pas l'efficacité du rasage.

#### ► Remarques

- Si vous appuyez sur le bouton de mise en marche pendant plus de 2 secondes, le mode de nettoyage à vibrations soniques s'active. (Voir page 41.)  
Vous ne pouvez pas vous raser lorsque ce mode est actif.



- Ne touchez pas le bouton de mise en marche pendant que vous utilisez le rasoir. Le rasoir risque de verrouiller le bouton de mise en marche ou de se mettre à l'arrêt. Placez toujours vos doigts sur le support d'appui du pouce pendant l'utilisation du rasoir.
- L'appareil risque de ne pas fonctionner lorsque la température ambiante est d'environ ou inférieure à 5 °C (41 °F).
- Selon l'épaisseur de la barbe ou la quantité de poils de barbe présents dans la tête du rasoir, le capteur de rasage peut ne pas réagir et le bruit du moteur peut ne pas changer. Il ne s'agit pas d'un dysfonctionnement.
- Le capteur de rasage peut ne pas répondre selon le type de gel de rasage et de mousse de rasage, mais ceci est normal.
- Le capteur de rasage peut ne pas répondre lorsque le niveau de pile restant est faible. En pareil cas, rechargez le rasoir.
- Évitez les situations suivantes pour ne pas endommager la grille de protection du système. Appliquer une pression sur une des pièces de la grille de protection du système ou la mettre en contact avec un objet dur peut l'endommager.
  - Se raser avec seulement une partie de la grille de protection du système.
  - Poser un doigt ou un ongle sur la grille de protection du système.

### ► Changement de la tête du rasoir

Il est possible d'utiliser le sélecteur à pivot.

#### FREE

Vous pouvez déplacer la tête du rasoir.

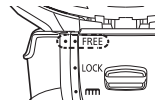

#### LOCK

Vous pouvez verrouiller la tête du rasoir.

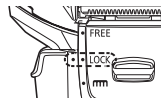

### ► Utilisation de la tondeuse escamotable

Faites glisser le levier de la tondeuse escamotable vers le haut jusqu'à la position "mm" de manière à ce que la tondeuse escamotable soit verticale.

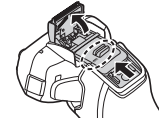

Appuyez et maintenez enfoncé le bouton de blocage/déverrouillage (a) et faites glisser le levier de la tondeuse escamotable vers le bas pour abaisser la tondeuse escamotable.

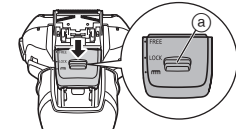

### Taillage des favoris

Faites glisser le levier de la tondeuse escamotable vers le haut. Mettez le rasoir en marche, positionnez-le à angle droit sur votre peau et descendez pour tailler vos favoris.



### Pré-rasage

La tondeuse escamotable peut être utilisée pour le pré-rasage des longues barbes.

Rasez votre barbe avec la tête du rasoir après le pré-rasage.

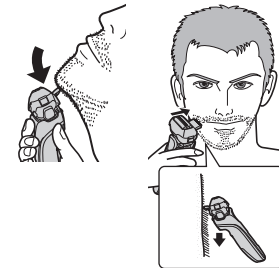

## Témoins d'état de charge lors de l'utilisation

Lors de l'utilisation



La capacité approximative de la batterie est indiquée.  
• Il s'éteindra approximativement 5 secondes après avoir appuyé sur le bouton de mise en marche.

- Le témoin du capteur de rasage () s'allume.

Lorsque le niveau de la pile est faible



"10%" s'affiche et "" se met à clignoter.

- Une fois que l'indication "10%" s'affiche, il est possible de se raser 2 à 3 fois. (Cela dépend des conditions d'utilisation.)
- Le rasoir peut être utilisé pendant environ 2 semaines s'il a été entièrement chargé.  
(Sur une base de rasage à sec de 3 minutes par jour jusqu'à ce que la batterie soit épuisée)
- Le nombre de jours d'utilisation varie, selon les conditions suivantes.
  - L'épaisseur de la barbe
  - La pression appliquée sur la peau
  - La température ambiante
  - La fréquence d'utilisation du mode de nettoyage à vibrations soniques

## Nettoyage du rasoir

### Nettoyage à l'aide du chargeur auto-nettoyant

Le chargeur auto-nettoyant nettoie les lames intérieures et la grille de protection du système. Nettoyez avec de l'eau pour retirer les poils de barbe des autres zones.

#### ► Préparation du chargeur auto-nettoyant

Retirez l'adaptateur secteur du chargeur auto-nettoyant.

### 1 Placez le chargeur auto-nettoyant sur une surface dure et plate.

- Si l'orientation du chargeur auto-nettoyant est désaxée, du liquide pourrait se renverser ou la période d'utilisation du liquide de nettoyage pourrait être raccourcie.
- Lorsque le chargeur auto-nettoyant est relevé, ou sur une surface molle comme un tapis, le levier de dégagement/verrouillage ne rentrera pas correctement dans le chargeur. En pareil cas, il n'est pas possible de retirer le bac pour liquide de nettoyage.

### 2 Appuyez sur le bouton de retrait du bac pour liquide de nettoyage (1) et retirez le bac pour liquide de nettoyage (2).

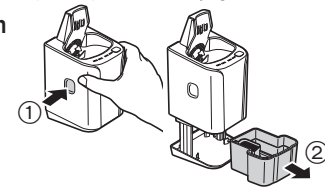

### 3 Retirez le liquide du précédent nettoyage et les poils de barbe, puis rincez le bac pour liquide de nettoyage. (Voir page 43.)

- Une fois le nettoyage terminé, veillez à bien attacher le filtre du liquide de nettoyage.

#### 4 Versez de l'eau du robinet (①) et du détergent (②) dans le bac pour liquide de nettoyage.

- Ne laissez pas l'eau dépasser le niveau d'eau maximum. Cela pourrait entraîner une fuite du liquide de nettoyage.
- Versez tout le paquet de détergent (environ 15 mL.)

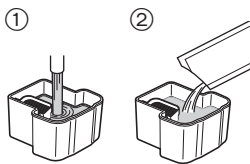

#### 5 Fixez le bac pour liquide de nettoyage.

- Essayez immédiatement le liquide de nettoyage en cas de renversement. Veillez à ne pas verser de liquide de nettoyage sur des produits en cuir ou des sols en bois. Cela pourrait les décolorer.

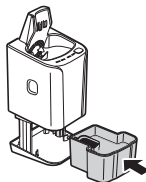

#### 6 Pressez le haut du chargeur auto-nettoyant vers le bas et fixez-le solidement jusqu'à ce qu'un clic se fasse entendre.

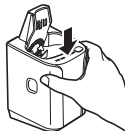

#### ► Remarques

- L'eau et le détergent vont se mélanger après le début du nettoyage, créant ainsi du liquide de nettoyage.
- Si l'indicateur d'état "LOW" (faible) ou l'indicateur d'état s'allume pendant 5 secondes lorsque vous appuyez sur le bouton de sélection, il est nécessaire de changer le liquide de nettoyage. Changez le liquide de nettoyage.
- Une fois l'indicateur d'état "LOW" (faible) allumé, vous pouvez nettoyer le rasoir avec le chargeur auto-nettoyant pour environ 7 jours.
- Une fois changé, le liquide de nettoyage dure environ 30 jours avec une utilisation par jour. (Cela varie selon l'épaisseur de la barbe et la température ambiante.)

- Utilisez le détergent approximativement dans les 6 mois qui suivent l'ouverture de l'emballage. Après 6 mois, jetez le liquide de nettoyage, puis versez de l'eau propre et du détergent neuf dans le bac pour liquide de nettoyage.
- Changez l'eau et le détergent au même moment. Faute de quoi cela peut détériorer la fonction de nettoyage.
- N'utilisez que le détergent spécial pour chargeur auto-nettoyant de rasoir Panasonic. Sinon, ceci pourrait provoquer des dommages ou un dysfonctionnement.

#### ► Nettoyage du rasoir

- Rincez le rasoir sous l'eau si des traces de savon ou de gel de rasage se trouvent sur l'appareil.
- Lorsque le rasoir est mouillé, faites disparaître les traces d'humidité puis essuyez les gouttelettes restantes. Les composants du liquide de nettoyage peuvent s'altérer, ce qui peut provoquer des dommages ou une contamination bactérienne.

#### 1 Insérez la fiche de l'appareil dans le chargeur auto-nettoyant. 2 Retirez le couvercle de protection, puis fixez le rasoir.

- Insérez lentement le rasoir dans le chargeur auto-nettoyant en faisant attention de ne pas endommager la grille de protection du système.
- Essuyez, si nécessaire, toutes gouttes d'eau situées sur les points de contact arrière du boîtier.

#### 3 Branchez l'adaptateur dans une prise secteur.

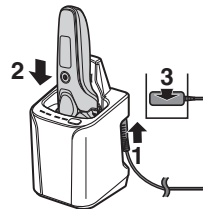











## 4 Appuyez sur le bouton de sélection pour choisir le mode souhaité.

- Le mode "Chargement" démarre lorsque vous raccordez le rasoir.
- Chaque fois que vous appuyez sur le bouton de sélection, le mode passe à "AUTOMATIQUE" → "Séchage/Chargement" → "Chargement".
- Le mode démarre environ 6 secondes après la sélection.
- Le mode s'arrête immédiatement en cas de coupure de courant. Dans ce cas, sélectionnez à nouveau le mode souhaité.
- N'appuyez pas sur le bouton de retrait du bac pour liquide de nettoyage car le liquide de nettoyage pourrait déborder et causer un dysfonctionnement.



## 5 Retirez l'adaptateur une fois que le cycle du mode sélectionné est terminé.

Mode	Durée requise (guide)		
<b>1 Chargement</b> 	<b>Chargement</b> 0 à 60 min 		
<b>2 AUTOMATIQUE</b> 	<b>Nettoyage</b> 10 min 	<b>Séchage</b> 80 min 	<b>Chargement</b> 0 à 60 min 
	• Il est impossible de changer le mode une fois que le mode "AUTOMATIQUE" a démarré.		
<b>3 Séchage/Chargement</b> 	<b>Séchage</b> 180 min 	<b>Chargement</b> 0 à 60 min 	
	• Il est possible de passer au mode "AUTOMATIQUE" même une fois que le mode "Séchage/Chargement" a démarré.		

- Le temps de séchage peut augmenter si la température ambiante est d'environ ou inférieure à 15 °C (59 °F).  
Le mode Nettoyage ou Séchage peut ne pas fonctionner en cas de températures extrêmement basses (approx. 0 °C (32 °F) ou moins).

## Nettoyage du rasoir sans le chargeur auto-nettoyant

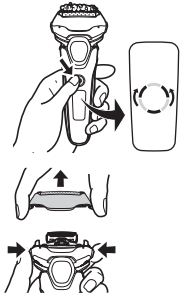
N'utilisez pas de détergent pour la cuisine, la salle de bains ou les toilettes et n'essuyez pas l'appareil avec du diluant, de l'essence, de l'alcool, etc. Cela pourrait provoquer un dysfonctionnement.

1. Mettez l'appareil hors tension et débranchez l'adaptateur secteur.
    - Déverrouillez le verrouillage du commutateur.
  2. Nettoyez la grille de protection du système avec de l'eau savonneuse.
  3. Appuyez sur le bouton de mise en marche pendant plus de 2 secondes pour activer le mode de nettoyage à vibrations soniques.
    - Les témoins de charge de la pile clignotent dans l'ordre.
    - Ce symbole va s'éteindre automatiquement après environ 20 secondes.
  4. Détachez la section de la grille de protection et appuyez sur le bouton de mise en marche pendant au moins 2 secondes pour activer le mode de nettoyage à vibrations soniques.
 
  5. Nettoyez le rasoir, la section de la grille de protection et la tondeuse escamotable avec de l'eau.
    - Après avoir rincé le rasoir avec de l'eau, secouez-le plusieurs fois de haut en bas pour retirer l'excédent d'humidité.
    - Heurter le meuble-lavabo en secouant le rasoir peut provoquer un dysfonctionnement de l'appareil.
    - Pour réduire les éclaboussures rincez l'appareil en mode de nettoyage à vibrations soniques.
  6. Essuyez toute trace d'eau à l'aide d'un chiffon sec.
- 

7. Faites sécher la section de la grille de protection, le rasoir et la tondeuse escamotable complètement.

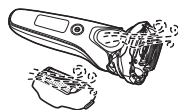

8. Positionnez la section de la grille de protection sur le rasoir.

### ► Séchage du rasoir avec le chargeur auto-nettoyant

1. Positionnez la section de la grille de protection sur le rasoir.
2. Après avoir retiré l'excédent d'humidité, essuyez les gouttelettes présentes sur la grille de protection du système, le manche et sur les points de contact arrière du boîtier.
3. Séchez le rasoir avec le chargeur auto-nettoyant en utilisant le mode "Séchage/Chargement".

#### Remarque

Ne pas utiliser le chargeur auto-nettoyant si des gouttelettes, du savon ou du gel de rasage sont présents sur le rasoir.

Sinon, cela pourrait modifier le niveau de concentration ou les composants du liquide de nettoyage présents dans le bac pour liquide de nettoyage, et dégrader les performances de nettoyage, de stérilisation et de lubrification. Ceci pourrait également provoquer le déversement du liquide depuis le chargeur auto-nettoyant ou empêcher les lames de sécher suffisamment.

### Remplacement de la grille de protection du système et des lames intérieures

Grille de protection du système	Une fois par an
Lames intérieures	Une fois tous les deux ans

### ► Retrait de la section de la grille de protection

Appuyez sur les boutons de déverrouillage du cadre de la grille de protection et soulevez la section de la grille de protection.

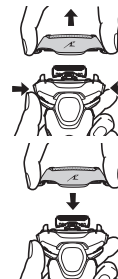

### ► Fixation de la section de la grille de protection

Après avoir tourné vers l'avant la marque du cadre de la grille de protection (↙), attachez solidement la section de la grille de protection au rasoir jusqu'à l'émission d'un bruit d'enclenchement.

### ► Remplacement de la grille de protection du système

1. Appuyez sur les boutons de déverrouillage de la grille de protection du système et abaissez la grille de protection du système.
2. Alignez la marque du cadre de la grille de protection (↙) avec la marque de la grille de protection du système (△) et attachez-les ensemble solidement. Vous devez entendre un clic.

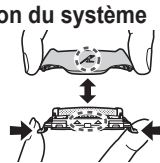

- La grille de protection du système ne peut pas être montée à l'envers.
- Remplacez la grille de protection du système dans son cadre de la grille de protection avant de la fixer au rasoir.
- N'appuyez pas trop fort sur les boutons de déverrouillage de la grille de protection du système.

Sinon, la grille de protection du système pourrait se plier et empêcher la fixation complète au cadre de la grille de protection.

### ► Remplacement des lames intérieures

1. Retirez les lames intérieures, une par une.
2. Insérez les lames intérieures, une par une.

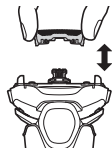

### ► Pièces de remplacement

Les pièces de rechange sont disponibles chez votre marchand ou dans votre centre de service après-vente.

Pièces de remplacement pour ES-LT7N	Grille de protection du système et lames intérieures	WES9015
	Grille de protection du système	WES9089
	Lames intérieures	WES9068
Détergent spécial pour nettoyage du rasoir et système de chargement		WES4L03

### Nettoyage du chargeur auto-nettoyant

- Ne nettoyez pas le chargeur auto-nettoyant avec de l'eau. Et ne l'essuyez pas avec du diluant, de l'essence, de l'alcool, etc. Cela pourrait provoquer un dysfonctionnement.
- Le bac pour liquide de nettoyage peut être lavé avec de l'eau.
- Retirez l'adaptateur secteur du chargeur auto-nettoyant.
- Nous recommandons de nettoyer le chargeur auto-nettoyant chaque fois que vous changez le liquide nettoyant.

1. Veillez à retirer le bac pour liquide de nettoyage du chargeur auto-nettoyant.
  - Certains composants du liquide de nettoyage et de la sécrétion cutanée peuvent se séparer et adhérer au bac pour liquide de nettoyage et au filtre du liquide de nettoyage. Ceci n'indique pas de problème de fonctionnement. Nettoyer avec de l'eau.

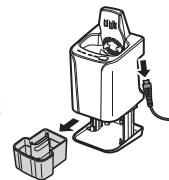

2. Versez de l'eau comme illustré tout en inclinant le bac pour liquide de nettoyage et en le remuant doucement.
  - Vous pouvez nettoyer sans le filtre du liquide de nettoyage.
  - Une fois le nettoyage terminé, veillez à bien attacher le filtre du liquide de nettoyage.

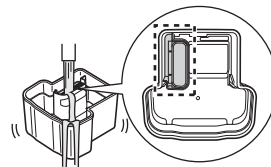

3. Essayez doucement toute trace de poils collés à l'intérieur du plateau de nettoyage (a) à l'aide d'un chiffon ou d'un mouchoir en papier humidifié avec de l'eau.
  - Nettoyez les coins et les parties inégales du plateau de nettoyage à l'aide d'un coton-tige humidifié avec de l'eau.

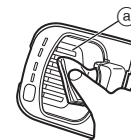

### ► Lorsque l'eau ne sort pas du plateau de nettoyage

• N'inclinez pas le chargeur auto-nettoyant pour verser l'eau. Cela pourrait renverser du liquide du bac pour liquide de nettoyage ou entraîner un dysfonctionnement du chargeur auto-nettoyant.

• Des poils peuvent boucher l'orifice en bas du plateau de nettoyage.  
Dans ce cas, vous ne pouvez pas nettoyer ou sécher le rasoir.

1. Veillez à retirer l'adaptateur secteur du chargeur auto-nettoyant.
2. Placez le chargeur auto-nettoyant sur une surface plate et poussez les brins de barbe à travers l'évacuation (ⓑ) à l'aide d'un cure-dents, etc.

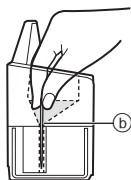

## Dépannage

Procédez comme suit.

Si les problèmes ne sont toujours pas résolus, contactez le magasin où vous avez acheté l'appareil ou un centre de service après-vente agréé par Panasonic pour faire réparer l'appareil.

### ► Chargeur auto-nettoyant

Problème	Action
La lame n'a pas été complètement nettoyée.	<p>► N'ajoutez pas de détergent et d'eau sauf lors du changement de liquide de nettoyage. Ceci pourrait détériorer la fonction de nettoyage. (Voir page 40.)</p> <p>Une fois le nettoyage terminé, des gouttelettes semblables à de l'huile peuvent subsister sur l'extérieur du cadre de la grille de protection. Il s'agit du composant de lubrification du liquide de nettoyage et cela n'indique pas un dysfonctionnement. Vous pouvez l'essuyer avec un chiffon doux.</p>
L'indicateur d'état s'allume.	<p>► Voir page 48.</p>

Problème	Action
Le mode ne démarre pas.	<ul style="list-style-type: none"> <li>▶ Vérifiez que l'adaptateur secteur est raccordé au chargeur auto-nettoyant, et que l'adaptateur est branché à une prise secteur. (Voir page 40.)</li> </ul>
	<ul style="list-style-type: none"> <li>▶ Confirmez que le rasoir est correctement fixé au chargeur auto-nettoyant. (Voir page 40.)</li> </ul>
	<ul style="list-style-type: none"> <li>▶ Le mode Nettoyage ou Séchage peut ne pas fonctionner en cas de températures extrêmement basses (approx. 0 °C (32 °F) ou moins).</li> </ul>
Du liquide de nettoyage s'est accumulé dans le bac de nettoyage.	<ul style="list-style-type: none"> <li>▶ Vérifiez que l'indicateur d'état s'allume. (Voir page 48.)</li> </ul>
	<ul style="list-style-type: none"> <li>▶ Retirez tous les déchets, etc. qui se sont accumulés dans le drain au fond du bac de nettoyage. (Voir page 44.)</li> </ul>
	<ul style="list-style-type: none"> <li>▶ Si vous utilisez le chargeur auto-nettoyant lorsque le rasoir est mouillé ou lorsque du gel de rasage ou du savon se trouve sur le rasoir, du liquide de nettoyage peut s'accumuler dans le bac de nettoyage.</li> </ul>

Problème	Action
Produit un bruit important.	<ul style="list-style-type: none"> <li>▶ Pendant le nettoyage: le chargeur auto-nettoyant émet un bruit important à cause du nettoyage des lames.</li> </ul>
	<ul style="list-style-type: none"> <li>▶ Après le nettoyage: le chargeur auto-nettoyant émet un bruit important à cause du retrait des gouttelettes d'eau pour accélérer le séchage.</li> </ul> <p>Le son après le nettoyage est différent du son pendant le nettoyage. Le niveau d'eau a baissé et les gouttelettes d'eau sont retirées des lames après le nettoyage. Ceci n'indique pas de problème de fonctionnement.</p>
Le rasoir ne se recharge pas.	<ul style="list-style-type: none"> <li>▶ Essuyez délicatement les points de contact arrières du boîtier et les bornes de chargement du chargeur auto-nettoyant avec un chiffon ou un tissu humecté d'eau.</li> </ul>
Les lames ne sont pas sèches ou sont collantes.	<ul style="list-style-type: none"> <li>▶ Les lames peuvent mettre du temps à sécher à cause des conditions de température.</li> <li>▶ Lancez à nouveau le mode "Séchage/Chargement" ou essuyez-les avec un chiffon doux avant le rasage.</li> </ul>
Les lames se fissurent ou se déforment pendant le nettoyage.	<ul style="list-style-type: none"> <li>▶ N'insérez aucun corps étranger dans le chargeur.</li> </ul>
	<ul style="list-style-type: none"> <li>▶ Remplacez la grille de protection du système et/ou les lames intérieures. (Voir page 42.)</li> </ul>



Problème	Action
Impossible d'enlever le bac pour liquide de nettoyage.	▶ Placez le chargeur auto-nettoyant sur une surface dure et plate. (Voir page 39.)
Le liquide de nettoyage a moussé.	▶ Si vous mélangez de l'eau savonneuse ou du savon pour les mains avec du détergent ou si vous utilisez un autre détergent, le liquide de nettoyage va mousser. Utilisez le chargeur auto-nettoyant après avoir complètement nettoyé et séché le rasoir. ▶ Changez le liquide de nettoyage.
Du liquide de nettoyage a fuit du bac pour liquide de nettoyage.	▶ N'appuyez pas sur le bouton de retrait du bac pour liquide de nettoyage pendant le mode. ▶ Positionnez le chargeur auto-nettoyant horizontalement. ▶ Si vous utilisez le chargeur auto-nettoyant lorsque le rasoir est mouillé ou lorsque du gel de rasage ou du savon se trouve sur le rasoir, du liquide de nettoyage peut fuir.

### ▶ Rasoir

Problème	Action
Le rasoir ne se met pas en marche en activant le bouton de mise en marche.	▶ Déverrouillez le verrouillage du commutateur. (Voir page 35.)
Les poils rasés volent partout.	▶ Ceci peut être amélioré grâce à un nettoyage systématique après chaque rasage.



Problème	Action
La grille de protection du système chauffe.	▶ Remplacez la grille de protection du système si elle est endommagée ou déformée. (Voir page 42.)
La durée de fonctionnement est courte même après avoir rechargé.	▶ Lorsque le nombre d'utilisations par charge commence à diminuer, la pile approche sa fin de vie.
L'odeur devient plus forte.	▶ Ceci peut être amélioré grâce à un nettoyage systématique après chaque rasage.
Le son du moteur change pendant le rasage.	▶ Lorsque que le témoin du capteur de rasage s'allume, le capteur de rasage fonctionne. Le bruit change en fonction de l'épaisseur de la barbe.
Vous n'obtenez pas un rasage aussi précis qu'auparavant.	▶ Ceci peut être amélioré grâce à un nettoyage systématique après chaque rasage.
	▶ Remplacez la grille de protection du système et/ou les lames intérieures. Durée de vie prévue de la grille de protection du système et des lames intérieures: Grille de protection du système: Environ 1 an Lames intérieures: Environ 2 ans
Impossible de charger le rasoir avec le chargeur auto-nettoyant.	▶ Essayez délicatement les points de contact arrière du boîtier et les bornes de chargement du chargeur auto-nettoyant avec un chiffon ou un tissu humecté d'eau.



Problème	Action
Le rasoir ne fonctionne plus même après avoir été chargé.	<ul style="list-style-type: none"> <li>▶ L'appareil risque de ne pas fonctionner lorsque la température ambiante est d'environ ou inférieure à 5 °C (41 °F).</li> <li>▶ La pile a atteint sa fin de vie.</li> </ul>
Produit un bruit important.	<ul style="list-style-type: none"> <li>▶ Le rasoir émet un son aigu à cause du moteur linéaire. Ceci n'indique pas de problème de fonctionnement.</li> <li>▶ Assurez-vous que les lames sont correctement fixées.</li> </ul>
Le capteur de rasage ne répond pas.	<ul style="list-style-type: none"> <li>▶ Selon l'épaisseur de la barbe ou la quantité de poils de barbe présents dans la tête du rasoir, le capteur de rasage peut ne pas réagir et le bruit du moteur peut ne pas changer. Il ne s'agit pas d'un dysfonctionnement.</li> <li>▶ Le capteur de rasage peut ne pas répondre selon le type de gel de rasage et de mousse de rasage, mais ceci est normal.</li> <li>▶ Le capteur de rasage peut ne pas répondre lorsque le niveau de pile restant est faible. En pareil cas, rechargez le rasoir.</li> </ul>

Problème	Action
Le capteur de rasage répond bien que le rasoir ne soit pas en contact avec la peau.	<ul style="list-style-type: none"> <li>▶ Nettoyez les poils de barbe sur le rasoir. Lorsque le rasoir est extrêmement sale, enlevez le cadre de la grille de protection et utilisez de l'eau pour le lavage. (Voir page 41.)</li> <li>▶ Remplacez la grille de protection du système et/ou les lames intérieures. Durée de vie prévue de la grille de protection du système et des lames intérieures: Grille de protection du système:     Environ 1 an Lames intérieures:     Environ 2 ans</li> </ul>

## ► Lorsque l'indicateur d'état du chargeur auto-nettoyant s'allume

Il s'allume pendant environ 5 secondes, chaque fois que le bouton de sélection est pressé.

Problème	Action	
Il est temps de changer le liquide de nettoyage.	► Versez de l'eau propre et du détergent dans le bac pour liquide de nettoyage.	Le mode "AUTOMATIQUE" ne peut pas être utilisé, seuls les modes de "Chargement" et de "Séchage/Chargement" peuvent être employés.
Le bac pour liquide de nettoyage n'est pas correctement fixé.	► Fixez correctement le bac pour liquide de nettoyage.	
Le chargeur auto-nettoyant est incliné.	► Placez le chargeur auto-nettoyant sur une surface horizontale.	
Utilisez le chargeur auto-nettoyant en dehors de la plage de température d'utilisation recommandée.	► Utilisez le chargeur auto-nettoyant uniquement lorsque la température atteint ou dépasse 15 °C (59 °F).	Seul le mode de "Chargement" peut être utilisé.

Une fois les opérations ci-dessus effectuées, appuyez sur le bouton de sélection et sélectionnez un mode.

## ► Lorsque tous les témoins du chargeur auto-nettoyant clignotent

Problème	Action
Panne de l'appareil	► Contactez un centre de service agréé.

## FAQ

Question	Réponse
Pourquoi le mode de "Séchage/Chargement" prend-il plus de temps que le mode "AUTOMATIQUE" ?	► Le temps de séchage pour le mode de "Séchage/Chargement" a été prolongé, car un excédent d'humidité peut être présent sur le manche ou à d'autres endroits hormis la grille de protection du système si le rasoir a été rincé et nettoyé avec de l'eau. D'autre part, le temps de séchage pour le mode "AUTOMATIQUE" est plus court puisque seule la grille de protection du système est humide, ce qui réduit la durée totale pour le mode complet.
Puis-je remplir le chargeur auto-nettoyant d'eau si le niveau du liquide de nettoyage a diminué ?	► N'ajoutez pas d'eau. Changez le liquide de nettoyage.
Le chargeur auto-nettoyant peut-il être utilisé pour nettoyer d'autres modèles ?	► Ce chargeur auto-nettoyant ne peut être utilisé qu'avec le modèle ES-LT7N. Sinon, cela peut provoquer un dysfonctionnement de l'appareil. Ne l'utilisez donc pas sur d'autres modèles.



Question	Réponse
La batterie se détériorera-t-elle si elle n'est pas utilisée pendant une période prolongée ?	▶ La batterie se détériorera si elle n'est pas utilisée pendant plus de 6 mois. Par conséquent assurez-vous de charger complètement l'appareil au moins une fois tous les 6 mois.
Puis-je charger le rasoir après chaque utilisation ?	▶ La batterie utilisée est une batterie au lithium-ion. Par conséquent charger la batterie après chaque utilisation n'aura aucun effet sur sa durée de vie.
Quels sont les composants du détergent dédié ?	▶ Le détergent est constitué d'un agent tensioactif non ionique, d'un agent antimicrobien, d'un lubrifiant et d'un agent parfumant.

## Durée de vie de la pile

La durée de vie de la pile est de 3 ans. Vous ne devez pas remplacer la pile dans ce rasoir vous-même.

## Retrait de la pile rechargeable intégrée

### ATTENTION:

L'appareil que vous vous êtes procuré est alimenté par une pile au lithium-ion. Pour des renseignements sur le recyclage de la pile, veuillez composer le 1-800-8-BATTERY.



Retirez la pile rechargeable intégrée avant de mettre le rasoir au rebut.

Cette figure doit uniquement être utilisée lors de la mise au rebut du rasoir, et ne doit pas servir à le réparer. Si vous démontez le rasoir vous-même, il perdra son imperméabilité, ce qui peut entraîner des dysfonctionnements.

- Débranchez le rasoir de l'adaptateur secteur.
- Appuyez sur le bouton de mise en marche pour mettre l'appareil en marche, puis laissez-le en marche jusqu'à ce que la pile soit entièrement déchargée.
- Effectuez les étapes de ① à ④, soulevez la pile, et retirez-la.
- Faites attention à ne pas court-circuiter les bornes positive et négative de la batterie retirée et isolez-les en appliquant du ruban adhésif.

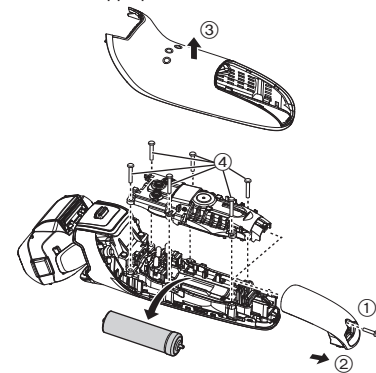

## Caractéristiques techniques

Source d'alimentation	Voir la plaque signalétique sur l'adaptateur secteur. (Conversion de tension automatique)
Tension du moteur	3,6 V---
Temps de chargement	Environ 1 heure

Ce produit est destiné à une utilisation domestique uniquement.

Déclaration sur le brouillage radioélectrique de la Commission fédérale des communications

Le présent équipement a fait l'objet d'essais et a été jugé conforme aux limites pour un dispositif numérique de classe B, en vertu du Chapitre 15 des règlements de la FCC. Ces limites sont conçues pour fournir une protection raisonnable contre les interférences nuisibles lorsque l'appareil fonctionne dans une installation résidentielle. Le présent équipement génère, utilise et peut émettre de l'énergie RF s'il n'est pas installé et utilisé conformément au mode d'emploi, ce qui peut provoquer des interférences nuisibles aux communications radio. Cependant, il n'y a aucune garantie que les interférences ne surviendront pas dans une installation particulière. Si cet équipement émet des interférences nuisibles à la réception de la radio ou de la télévision, ce qui peut être déterminé lors de la mise en marche puis hors marche de l'équipement, l'utilisateur doit corriger ces interférences en prenant l'une des mesures suivantes:

- Réorienter ou déplacer l'antenne réceptrice.
- Augmenter la distance entre l'équipement et le récepteur.
- Connecter l'équipement à la prise d'un circuit différent de celui sur lequel le récepteur est connecté.
- Consulter le détaillant ou un technicien spécialisé en radio/TV pour obtenir de l'aide.

Avertissement de la FCC: Pour assurer une conformité continue, installer et utiliser conformément aux consignes fournies. Quelque changement ou modification non expressément approuvé(e) par la partie responsable de la conformité pourrait annuler l'autorité de l'utilisateur à faire fonctionner le présent équipement.

Cet appareil est conforme à la partie 15 des règlements de la FCC. L'utilisation est soumise aux deux conditions suivantes: (1) Cet appareil ne doit pas provoquer d'interférences nuisibles et (2), cet appareil doit supporter toute interférence reçue, y compris les interférences pouvant provoquer un fonctionnement indésirable.

# Panasonic®

Instrucciones de funcionamiento  
(Electrodoméstico) Afeitadora recargable  
Modelo n.º ES-LT7N

## Contenido

<b>Precauciones de seguridad .....</b>	<b>52</b>	<b>Limpieza de la afeitadora .....</b>	<b>63</b>
<b>Uso previsto .....</b>	<b>57</b>	<b>Solución de problemas .....</b>	<b>68</b>
<b>Identificación de las partes .....</b>	<b>58</b>	<b>Vida de la batería .....</b>	<b>73</b>
<b>Funcionamiento y visualización del bloqueo de interruptor .....</b>	<b>59</b>	<b>Retirar la batería recargable interna .....</b>	<b>73</b>
<b>Carga de la afeitadora .....</b>	<b>60</b>	<b>Especificaciones .....</b>	<b>73</b>
<b>Utilización de la afeitadora .....</b>	<b>61</b>		

Gracias por comprar este producto Panasonic.

Antes de poner esta unidad en funcionamiento, lea las instrucciones en su totalidad y guárdelas para su uso en el futuro.



Español

## Precauciones de seguridad



Para reducir el riesgo de sufrir lesiones, descargas eléctricas, o incluso el fallecimiento, y de provocar un incendio o daños en la propiedad, cumpla siempre las precauciones de seguridad que figuran a continuación.

### Explicación de los símbolos

Los siguientes símbolos se usan para clasificar y describir el nivel de peligro, lesión y daño a la propiedad que pueden provocarse debido al incumplimiento de las instrucciones y al uso indebido.

 <b>PELIGRO</b>	Denota un peligro potencial que resultará en una lesión grave o la muerte.
 <b>ADVERTENCIA</b>	Denota un peligro potencial que podría resultar en una lesión grave o la muerte.
 <b>PRECAUCIÓN</b>	Denota un peligro que podría resultar en una lesión leve.

Los siguientes símbolos se usan para clasificar y describir el tipo de instrucciones que deben cumplirse.

	Este símbolo se utiliza para advertir a los usuarios de un procedimiento específico de funcionamiento que no debe realizarse.
	Este símbolo se utiliza para advertir a los usuarios de un procedimiento específico de funcionamiento que debe seguirse para hacer funcionar la unidad de forma segura.

# INSTRUCCIONES IMPORTANTES DE SEGURIDAD

Al utilizar un dispositivo eléctrico, Siempre deben tomarse algunas precauciones básicas, incluyendo las siguientes: Lea todas las instrucciones antes de utilizar este dispositivo.

## PELIGRO Para reducir el riesgo de descargas eléctricas:

1. No intente alcanzar un dispositivo que se haya caído al agua. Desenchúfelo inmediatamente.
2. No coloque ni guarde el dispositivo donde pueda caerse en una bañera. No lo coloque ni lo deje caer en agua o algún otro líquido.
3. Excepto cuando lo esté cargando, desenchufe siempre este aparato de la toma eléctrica luego de utilizarlo.
4. Desenchufe este dispositivo antes de limpiarlo.

## ADVERTENCIA Para reducir el riesgo de quemaduras, fuego, descargas eléctricas o lesiones:

1. Es necesaria una supervisión cercana cuando el dispositivo sea utilizado por, en, o cerca de niños o minusválidos.
2. Utilice este dispositivo solamente para el uso para el que se ha diseñado como se describe en este manual. No utilice ningún accesorio que no ha sido recomendado por el fabricante.

3. Nunca utilice el dispositivo si tiene el cordón o el enchufe dañado, si no funciona correctamente, o si se ha caído, dañado o mojado. Devuelva el dispositivo a un centro de servicio para examinarlo y repararlo.
4. Mantenga el cable alejado de las superficies calientes.
5. Nunca deje caer ni introduzca ningún objeto por cualquier abertura.
6. No utilice la afeitadora en exteriores o donde se estén utilizando aerosoles (spray) o donde se esté administrando oxígeno.
7. No utilice este dispositivo si las hojas de corte o las láminas están dañadas, ya que podría causarle heridas en la cara.
8. Siempre conecte primero el enchufe al dispositivo y, luego, al toma corriente. Para desconectarlo, coloque todos los controles en la posición "apagado" y, a continuación, retire el enchufe del toma corriente.

## GUARDE ESTAS INSTRUCCIONES

### **ADVERTENCIA**

#### ► Alimentación



**No conecte ni desconecte el adaptador a una toma de corriente si tiene las manos mojadas.**

- De lo contrario, podría sufrir descargas eléctricas o lesiones.

**No sumerja el adaptador de CA ni el recargador de limpieza automática en agua ni los lave con agua.**

**No coloque el adaptador de CA ni el recargador de limpieza automática sobre o cerca de un lavabo o una bañera con agua.**



**No utilice el aparato si el adaptador de CA está estropeado o si la clavija del cable de alimentación queda floja al conectarla en una toma de corriente.**

**No dañe ni modifique, doble enérgicamente, tire o retuerza el cable.**

**Además, no coloque objetos pesados sobre el mismo ni lo pellizque.**

- De lo contrario, podría provocar una descarga eléctrica o un incendio debido a un cortocircuito.



**No lo utilice de manera que supere la capacidad nominal de la toma de corriente o del cableado.**

- Superar el valor nominal al conectar demasiados enchufes a una toma de corriente puede causar un incendio debido al sobrecalentamiento.



**No utilice otro adaptador distinto del adaptador de CA ni el recargador de limpieza automática suministrados.**

**Asimismo, no cargue otro producto con el adaptador de CA ni el recargador de limpieza automática suministrados.**

- De lo contrario, podría sufrir quemaduras o provocar un incendio debido a un cortocircuito.

## **ADVERTENCIA**

**Asegúrese siempre de que el aparato funcione en una fuente de alimentación que coincida con la tensión nominal indicada en el adaptador de CA.**

 **Introduzca completamente el adaptador.**

- De lo contrario, podría producirse un incendio o una descarga eléctrica.

### ► **En caso de anomalía o fallo de funcionamiento**

**Suspenda inmediatamente el uso y retire el adaptador si hay una anomalía o un funcionamiento incorrecto.**

- De lo contrario, podrían producirse un incendio, descargas eléctricas o lesiones.

**<Casos de anomalía o funcionamiento incorrecto>**

 **• La unidad principal, el recargador de limpieza automática, el adaptador o el cable están deformados o anormalmente calientes.**

**• La unidad principal, el recargador de limpieza automática, el adaptador o el cable huelen a quemado.**

**• Se escucha un ruido extraño durante el uso o la carga de la unidad principal, el recargador de limpieza automática, el adaptador o el cable.**

- Solicite inmediatamente una revisión o reparación en un centro de servicio autorizado.

### ► **Este producto**

**Esta afeitadora incorpora una batería recargable. No la arroje al fuego ni la exponga a altas temperaturas.**

 **Asimismo, no la cargue, utilice ni coloque en un entorno con temperaturas elevadas.**

- De lo contrario, podría provocar un sobrecalentamiento, un incendio o una explosión.

### **No lo modifique ni lo repare.**

 - De lo contrario, podría provocar un incendio, una descarga eléctrica o sufrir lesiones.

Póngase en contacto con un centro de servicio autorizado para su reparación (cambio de batería, etc.).

### **Nunca lo desmonte, excepto cuando se deshaga del producto.**

- De lo contrario, podría provocar un incendio, una descarga eléctrica o sufrir lesiones.

### ► **Limpieza**

 **Desenchufe siempre el adaptador de la toma de corriente cuando lo limpie.**

- De lo contrario, podría sufrir una descarga eléctrica o lesiones.

**Limpie regularmente la clavija del cable de alimentación y la clavija del aparato para evitar la acumulación de polvo.**

 - De lo contrario, podría provocar un incendio debido a un fallo del aislamiento provocado por la humedad.

Desconecte el adaptador y límpielo con un paño seco.

**Este aparato no debe ser utilizado por personas (incluyendo niños) con capacidades físicas, sensoriales o mentales reducidas, o con falta de conocimiento y experiencia, a menos que se encuentren bajo supervisión o bajo instrucciones sobre el uso del aparato de una persona responsable de la seguridad. Supervise a los niños pequeños para asegurarse de que no se encuentren próximos al aparato.**

- De lo contrario, podría sufrir un accidente o una lesión.

 **El cable de alimentación no puede sustituirse. Si el cable de alimentación presenta daños, debe desecharse el adaptador de CA.**

- De lo contrario, podría sufrir un accidente o una lesión.

## **ADVERTENCIA**

### ► Evitar accidentes

 Las personas que utilizan un dispositivo electrónico médico implantado en su cuerpo como por ejemplo un marcapasos, no deben permitir que la unidad toque la piel donde se encuentra implantado el dispositivo.  
- De lo contrario, podría producirse accidentes o enfermedades.

 Guárdelo fuera del alcance de los niños o bebés. No les permita utilizarlo.  
- Poner las cuchillas internas en la boca o ingerir el detergente puede provocar accidentes y lesiones.

**Si se ingiere el detergente de forma accidental, no induzca el vómito; beba abundante agua y póngase en contacto con un médico.**



 Si el detergente entra en contacto con los ojos, aclárelos inmediatamente y a fondo con agua corriente y póngase en contacto con un médico.  
- El incumplimiento de estas instrucciones puede tener como consecuencia problemas físicos.

**Si el detergente entra en contacto con la piel, lávela a fondo de forma inmediata con jabón.**

 Si siente dolor en la piel o en cualquier parte del cuerpo, deje de utilizar el producto inmediatamente y póngase en contacto con un médico.  
- El incumplimiento de estas instrucciones puede tener como consecuencia lesiones físicas o heridas cutáneas.

## **PRECAUCIÓN**

### ► Proteger la piel

 No ejerza una presión excesiva al aplicar la lámina exterior sobre el labio o cualquier otra parte de la cara.  
 No aplique la lámina exterior directamente sobre imperfecciones de la piel o heridas.  
- De lo contrario, puede provocar lesiones cutáneas.

**No presione con fuerza la lámina exterior. Evite, además, tocar la lámina exterior con los dedos o las uñas cuando utilice el aparato.**  
 No utilice este producto para el pelo de la cabeza o cualquier otra parte del cuerpo.  
- De lo contrario, podría provocar sufrir lesiones cutáneas o reducir la vida de la lámina exterior.

 No toque la sección de la cuchilla (sección metálica) de la hoja interna.  
- De lo contrario, podría sufrir lesiones en las manos.

 Verifique que la lámina exterior no presente grietas ni esté deformada antes de usar.  
- De lo contrario, podría sufrir heridas en la piel.

 Asegúrese de colocar la afeitadora en su tapa protectora cuando deba transportarla o almacenarla.  
- De lo contrario, podría provocar sufrir lesiones cutáneas o reducir la vida de la lámina exterior.

### ► Tenga en cuenta las siguientes precauciones

 No permita que alfileres o suciedad se introduzcan en la clavija del cable de alimentación o en la clavija del aparato.  
- De lo contrario, podría provocar una descarga eléctrica o un incendio debido a un cortocircuito.

## PRECAUCIÓN

 **No comparta su afeitadora con sus familiares ni con otras personas.**

- De lo contrario podría sufrir infecciones o inflamación.

 **No retire la afeitadora del recargador de limpieza automática durante el uso el modo "Automático" o el modo "Secar/Cargar".**

- De lo contrario, podría sufrir quemaduras producidas por la elevada temperatura alrededor de las cuchillas.

 **No permita que el aparato sufra caídas e impactos contra otros objetos.**

- De lo contrario, puede provocar lesiones.

 **No enrolle el cable alrededor del adaptador cuando lo guarde.**

- De lo contrario, puede causar que el alambre del cable se rompa con la carga y provocar un incendio debido a un cortocircuito.

 **No utilice el detergente para ningún otro fin que no sea lavar las cuchillas de la afeitadora.**

- El uso con otros productos puede producir decoloración o agrietamiento.

 **Limpie inmediatamente cualquier resto de líquido de limpieza que haya podido derramarse.**

- El contacto prolongado puede ocasionar decoloración de los productos de cuero o los suelos de madera.

 **Desconecte el adaptador de la toma de corriente cuando no se esté cargando.**

- De lo contrario, podría producirse una descarga eléctrica o un incendio debido a una fuga eléctrica resultante de un deterioro del aislamiento.

 **Desconecte el adaptador o la clavija del aparato sujetándolos, evitando tirar del cable.**

- De lo contrario, podría sufrir una descarga eléctrica o lesiones.

 **Tenga cuidado de no producirse ningún corte en las manos con la boquilla cuando abra el detergente.**

- De lo contrario, podría sufrir heridas.

## Eliminación de la batería recargable

## PELIGRO

**La batería recargable debe utilizarse exclusivamente con esta afeitadora. No utilice la batería con otros productos. No cargue la batería una vez retirada del producto.**

• **No la arroje al fuego ni le aplique calor.**

• **No la golpee, desmonte, modifique o perforo con un clavo.**

• **No permita que los terminales positivo y negativo de la batería entren en contacto entre ellos a través de objetos metálicos.**

 • **No transporte ni almacene la batería junto con joyas metálicas como por ejemplo collares u horquillas para el pelo.**

• **No cargue, utilice ni deje la batería allí donde quede expuesta a temperaturas elevadas, como por ejemplo bajo la luz solar directa o cerca de otras fuentes de calor.**

• **No pele el tubo.**

- De lo contrario, podría provocar un sobrecalentamiento, un incendio o una explosión.



## **ADVERTENCIA**

**Tras retirar la batería recargable, manténgala fuera del alcance de los bebés y los niños.**



- La batería produciría lesiones corporales si se ingiriera accidentalmente.

Si esto sucediera, consulte con un médico inmediatamente.

**Si el líquido de la batería se filtra hacia fuera, siga los procedimientos que se indican a continuación. No toque la batería con las manos desnudas.**



- El líquido de la batería puede producir ceguera si entra en contacto con los ojos.

No se frote los ojos. Lávelos inmediatamente con agua limpia y consulte con un médico.

- El líquido de la batería puede producir inflamación o heridas si entra en contacto con la piel o la ropa.

Lave inmediatamente con agua limpia y consulte con un médico.

## **Uso previsto**

- Esta afeitadora WET/DRY puede utilizarse para afeitarse en mojado empleando espuma o para afeitarse en seco. Puede utilizar esta afeitadora impermeable bajo la ducha y limpiarla con agua. El símbolo siguiente indica que puede utilizarse en una bañera o ducha.



### ► **Notas**

- Afeitese con espuma durante tres semanas y observe la diferencia. Su afeitadora Panasonic en Mojado/Seco requiere algo de tiempo para ajustarse debido a que su piel y barba necesitan alrededor de un mes para acostumbrarse a un nuevo método de afeitado.
- No permita que la lámina exterior entre en contacto con un objeto duro. De lo contrario, las cuchillas resultarán dañadas, ya que son muy delgadas y se deforman fácilmente.
- No seque la unidad principal con un secador o un calefactor. De lo contrario, puede producirse un fallo de funcionamiento o las piezas pueden deformarse.
- No deje la afeitadora con el marco de la lámina extraído expuesta a la luz solar directa. De lo contrario, la goma impermeable puede deteriorarse, degradando así la función impermeable y ocasionando un fallo en el funcionamiento.
- Después del uso, guarde la afeitadora en un lugar poco húmedo. De lo contrario, puede producirse un fallo de funcionamiento debido a la condensación o la oxidación.
- No deje el detergente en un lugar con temperaturas elevadas. De lo contrario, podría deteriorarse.
- Mantenga insertadas ambas cuchillas internas. Si solamente está insertada una de las cuchillas internas, la afeitadora podría dañarse.
- Si limpia la afeitadora con agua, no utilice agua salada ni agua caliente. No moje la afeitadora durante un largo periodo de tiempo.

## Identificación de las partes

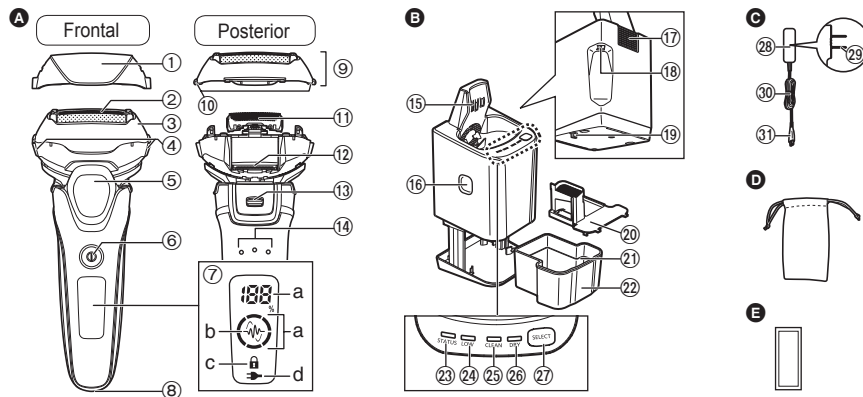

### A Cuerpo principal

- ① Tapa protectora
- ② Lámina exterior
- ③ Marco de la lámina
- ④ Botones de liberación del marco de la lámina
- ⑤ Descanso para dedos
- ⑥ Interruptor de encendido

Para encender y apagar la afeitadora, así como para bloquear y desbloquear el interruptor de encendido.

- ⑦ Pantalla de lámpara
  - a. Lámpara de capacidad de batería
  - b. Piloto indicador del sensor de afeitado (⚡)
  - c. Indicador luminoso de bloqueo del interruptor (🔒)
  - d. Lámpara de estado de carga (➔)

- ⑧ Conexión del aparato

- ⑨ Sección de la lámina exterior
- ⑩ Botones de liberación de la lámina exterior
- ⑪ Cuchillas internas
- ⑫ Cortapatillas
- ⑬ Mango del cortapatillas
- ⑭ Terminal posterior del cuerpo principal

### B Recargador de limpieza automática

- ⑮ Terminales de carga
- ⑯ Botón de extracción de la unidad del líquido de limpieza
- ⑰ Orificio de entrada
- ⑱ Toma del recargador de limpieza automática
- ⑲ Palanca de desbloqueo
- ⑳ Filtro del líquido de limpieza
- ㉑ Nivel máximo de agua

- ㉒ Unidad del líquido de limpieza

- ㉓ Lámpara de estado
- ㉔ Lámpara inferior
- ㉕ Lámpara de limpieza
- ㉖ Lámpara de secado
- ㉗ Botón de selección

### C Adaptador de CA (RE7-87)

- ㉘ Adaptador
- ㉙ Clavija del cable de alimentación
- ㉚ Cable
- ㉛ Clavija del aparato



Accesorios

### D Bolsa de viaje





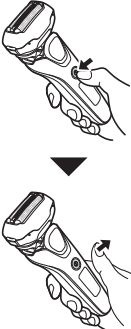

### E Detergente especial (Detergente)

## Funcionamiento y visualización del bloqueo de interruptor

### ► Bloquear el interruptor de encendido

<p>1. Pulse el interruptor de encendido y, a continuación, suéltelo.</p> <ul style="list-style-type: none"> <li>• La afeitadora empezará a funcionar.</li> </ul>	<p>2. Pulse el interruptor de encendido durante más de 2 segundos cuando la afeitadora esté funcionando.</p> <ul style="list-style-type: none"> <li>• La afeitadora dejará de funcionar.</li> </ul>	<p>3. Suelte el interruptor de encendido.</p>
 <p>El indicador luminoso de bloqueo del interruptor permanece apagado.</p>	 <p>El indicador luminoso de bloqueo del interruptor se iluminará.</p>	 <p>El indicador luminoso de bloqueo del interruptor se apagará transcurridos 5 segundos.</p>

### ► Desbloquear el interruptor de encendido

<p>1. Pulse el interruptor de encendido durante más de 2 segundos.</p> 	<p>2. En el momento en que la afeitadora empiece a funcionar, suelte el interruptor de encendido.</p> 
 <p>El indicador luminoso de bloqueo del interruptor parpadeará.</p>	 <p>El indicador luminoso de bloqueo del interruptor se apagará.</p>
<ul style="list-style-type: none"> <li>• El interruptor de encendido no puede desbloquearse durante la carga.</li> </ul>	
<h3>► Comprobar si el interruptor de encendido está bloqueado</h3>	
<p>Pulse el interruptor de encendido mientras esté bloqueado.</p> 	
 <p>El indicador luminoso de bloqueo del interruptor parpadeará y se apagará transcurridos 5 segundos.</p> <ul style="list-style-type: none"> <li>• También podrá comprobarlo desenchufando el adaptador de CA durante la carga.</li> </ul>	

## Carga de la afeitadora

### Carga utilizando el recargador de limpieza automática

**1** Inserte la clavija del aparato en el recargador de limpieza automática.

**2** Retire la tapa protectora presionando el lado de la tapa.

- Apague la afeitadora antes de retirar la tapa protectora.

**3** Introduzca lentamente la afeitadora en el recargador de limpieza automática, evitando dañar la lámina exterior.

- Limpie con un paño las gotas de agua del terminal posterior del cuerpo principal.

**4** Enchufe el adaptador en una toma de corriente doméstica.

- El modo "Cargar" se inicia cuando se acopla la afeitadora.
- Compruebe que la lámpara de estado de carga (→) se ilumine.
- La carga está completa tras, aproximadamente, 1 hora. El tiempo de carga puede variar en función de la capacidad de carga.
- Cargar el aparato tras cada uso no afectará a la duración de la batería.
- Puede cargarse incluso con la unidad de líquido de limpieza extraída.

**5** Desconecte el adaptador una vez completada la carga.

- Cargar la batería durante más de 1 hora no afectará a su rendimiento.
- Si el tipo de enchufe no encaja con el tomacorriente, utilice un adaptador de enchufe con la configuración adecuada.

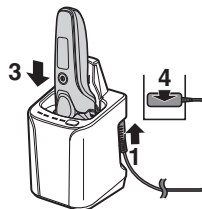

### Durante la carga



La lámpara de estado de carga (→) se ilumina.

El número de la lámpara de capacidad de la batería aumentará a medida que avance la carga.

### Cuando la carga se haya completado



La lámpara de capacidad de la batería y la lámpara de estado de carga (→) se iluminarán y se apagarán transcurridos 5 segundos.

### Carga anormal



La lámpara de estado de carga (→) parpadeará dos veces cada segundo.

- La temperatura ambiente recomendada para la carga es de entre 10 y 35 °C (50 y 95 °F). El rendimiento de las baterías podría verse afectado o las baterías podrían requerir más tiempo para cargarse correctamente en condiciones de temperatura extremadamente baja o alta. Cargue la afeitadora dentro del rango de temperatura ambiente recomendada.
- Cuando cargue la afeitadora por primera vez o cuando no la haya utilizado durante más de 6 meses, el tiempo de carga puede variar o la lámpara de estado de carga (→) podría no iluminarse durante unos minutos. Si mantiene la afeitadora conectada, finalmente se iluminará.
- Si se producen ruidos desde un aparato de radio u otra fuente mientras se esté utilizando la afeitadora, sitúese en otro lugar para utilizarla.

## Carga sin el recargador de limpieza automática

### 1 Introduzca la clavija del aparato en la afeitadora.

- Apague la afeitadora antes de introducirla.

### 2 Enchufe el adaptador en una toma de corriente doméstica.

- Limpie con un paño las gotas de agua de la conexión del aparato.

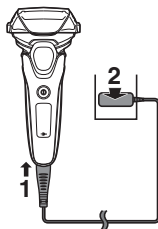

### 3 Desconecte el adaptador una vez completada la carga.

#### Nota

No puede poner en funcionamiento la afeitadora mientras se está cargando.

## Utilización de la afeitadora

### 1 Pulse el interruptor de encendido.

- El aparato no puede encenderse cuando el indicador luminoso de bloqueo del interruptor (  ) parpadea, debido a que el interruptor de encendido está bloqueado. Pulse el interruptor de encendido durante más de 2 segundos para desbloquearlo. (Consulte la página 59.)

### 2 Sujete la afeitadora como se muestra.

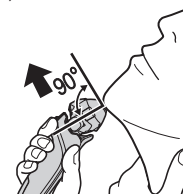

### 3 Aféitese deslizando lentamente la afeitadora por el rostro, en el sentido contrario al crecimiento de la barba.

- Comience a afeitarse aplicando una suave presión sobre la cara. Estire la piel con la mano libre y mueva la afeitadora hacia delante y atrás en la dirección de la barba. Puede incrementar la presión a medida que la piel se acostumbre a la afeitadora. Aplicar una presión excesiva no proporciona un afeitado más apurado.

#### ► Notas

- Si pulsa el interruptor de encendido durante más de 2 segundos, se activa el modo de limpieza por vibración sonora. (Consulte la página 65.) No se puede afeitarse en este modo.
- No coloque los dedos en el interruptor de encendido mientras está utilizando la afeitadora. Esto puede ocasionar que la afeitadora se apague o que se bloquee el interruptor de encendido. Coloque los dedos en el descanso para dedos mientras está utilizando la afeitadora.

- El aparato no puede utilizarse cuando la temperatura ambiente sea de aproximadamente 5 °C (41 °F) o inferior.
- Dependiendo del grosor de la barba o de la cantidad de recortes de barba acumulados en el cabezal de la afeitadora, es posible que el sensor de afeitado no reaccione y no cambie el sonido de funcionamiento. No se trata de un fallo.
- En función del tipo de gel o espuma de afeitar, el sensor de afeitado puede no responder, pero esto es normal.
- El sensor de afeitado puede no responder cuando la capacidad de la batería es baja. Si esto sucediera, recargue la afeitadora.
- Evite las situaciones que se indican a continuación para no dañar la lámina exterior. Aplicar presión sobre cualquier parte de la lámina exterior o permitir que entre en contacto con un objeto duro puede producir daños en la misma.
  - Afeitarse con una única parte de la lámina exterior.
  - El contacto de la lámina exterior con un dedo o una uña.

### ► Cambiar el cabezal de la afeitadora

Puede cambiar la acción del botón.

#### FREE

Puede mover el cabezal de la afeitadora.

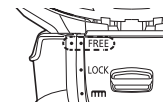

#### LOCK

Puede bloquear el cabezal de la afeitadora.

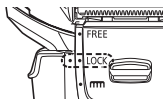

### ► Utilización del cortapatillas

Deslice el mango del cortapatillas hacia arriba, hasta la posición "mm", de forma que el cortapatillas sobresalga.

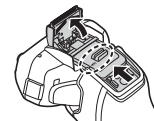

Mantenga pulsado el botón de desbloqueo (a) y deslice el mango del cortapatillas hacia abajo para hacer bajar el cortapatillas.

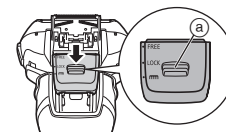

### Recortar las patillas

Deslice el mango del cortapatillas hacia arriba. Encienda la afeitadora y colóquela en ángulo recto con su piel y muévela hacia abajo para recortar las patillas.



### Afeitado previo

El cortapatillas puede utilizarse para realizar un afeitado previo en barbas abundantes. Aféitese la barba con el cabezal de la afeitadora tras el afeitado previo.

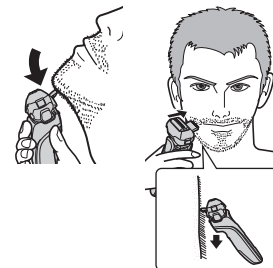

## Lectura de las luces durante el uso

Durante el uso



Se muestra la cantidad aproximada de capacidad de la batería.

- Se apagará aproximadamente 5 segundos después de accionar el interruptor de encendido.

- El piloto indicador del sensor de afeitado (4) se ilumina.

Cuando la capacidad de la batería es baja



“10%” aparece y “—” parpadea.

- Puede afeitarse 2 o 3 veces después de que aparezca “10%”. (Esto puede variar dependiendo de la utilización.)
- La afeitadora puede utilizarse durante 2 semanas aproximadamente con una carga completa.  
(En base a un afeitado diario en seco de 3 minutos hasta que se agote la batería)
- El número de días durante los que puede utilizarse varía en función de las condiciones que se indican a continuación:
  - Grosor de la barba
  - Presión aplicada a la piel
  - Temperatura ambiente
  - Frecuencia de uso del modo de limpieza por vibración sonora

## Limpieza de la afeitadora

### Limpieza utilizando el recargador de limpieza automática

El recargador de limpieza automática limpia las cuchillas internas y la lámina exterior del sistema. Lave con agua para eliminar los recortes de barba en otras áreas.

#### ► Preparación del recargador de limpieza automática

Retire el adaptador de CA del recargador de limpieza automática.

### 1 Coloque el recargador de limpieza automática sobre una superficie dura y plana.

- Si el recargador de limpieza automática se coloca inclinado, podría derramarse el líquido o podría reducirse el número de días durante los que puede utilizarse dicho líquido de limpieza.
- Cuando se levante el recargador de limpieza automática o se coloque sobre una superficie blanda, como por ejemplo una alfombra, la palanca de desbloqueo no encajará correctamente en el recargador. En este caso, no podrá extraerse la unidad del líquido de limpieza.

### 2 Pulse el botón de extracción de la unidad del líquido de limpieza (1) y extraiga la unidad del líquido de limpieza (2).

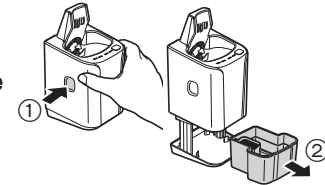

### 3 Elimine el líquido de limpieza usado y los recortes de barba y, a continuación, enjuague la unidad del líquido de limpieza. (Consulte la página 67.)

- Tras enjuagar, asegúrese de acoplar el filtro del líquido de limpieza.

#### 4 Vierta agua corriente (1) y detergente (2) en la unidad del líquido de limpieza.

- Evite que el agua sobrepase el nivel marcado. Esto causaría que el líquido de limpieza salpicara.
- Vierta el paquete entero de detergente (aproximadamente 15 mL).

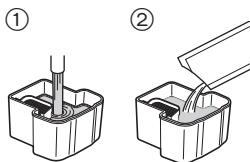

#### 5 Acople la unidad del líquido de limpieza.

- Limpie inmediatamente cualquier resto de líquido de limpieza que haya podido derramarse. Tenga cuidado de no verter líquido de limpieza sobre productos de cuero o suelos de madera, ya que podría provocar decoloración.

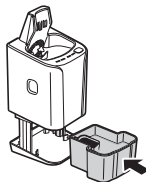

#### 6 Presione el recargador de limpieza automática y ajústelo firmemente hasta que se oiga un chasquido.

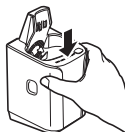

##### ► Notas

- El agua y el detergente se mezclarán una vez se inicie la limpieza para producir líquido de limpieza.
- Si la lámpara inferior o la lámpara de estado se iluminan durante 5 segundos cuando se pulsa el botón de selección, es necesario sustituir el líquido de limpieza. Sustituya el líquido de limpieza.
- Cuando la lámpara inferior se encienda, podrá limpiar la afeitadora con el recargador de limpieza automática durante 7 días aproximadamente.
- Una vez sustituido, el líquido de limpieza durará 30 días aproximadamente si se utiliza una vez al día. (Esto variará dependiendo del espesor de la barba y la temperatura ambiente.)

- Utilice el detergente en un plazo de 6 meses aproximadamente tras la apertura del envase. Una vez transcurridos 6 meses, deseche el líquido de limpieza y, a continuación, vierta agua limpia y detergente en la unidad de líquido de limpieza.
- Sustituya el agua y el detergente a la vez. De lo contrario, la función de limpieza puede deteriorarse.
- Utilice solamente el detergente especial para el recargador de limpieza automática para afeitadoras Panasonic. De lo contrario podrían producirse daños o problemas de funcionamiento.

#### ► Limpieza de la afeitadora

- Enjuague la afeitadora en agua si han quedado restos de jabón o gel de afeitar.
- Cuando la afeitadora esté seca, agítela para eliminar el exceso de humedad y seque las gotas que hayan podido quedar. Los componentes del líquido de limpieza pueden alterarse, lo que podría producir daños o contaminación bacteriana.

- 1 Inserte la clavija del aparato en el recargador de limpieza automática.
- 2 Retire la tapa protectora y, a continuación, instale la afeitadora.

- Introduzca lentamente la afeitadora en el recargador de limpieza automática, evitando dañar la lámina exterior.
- Limpie con un paño las gotas de agua del terminal posterior del cuerpo principal.

- 3 Enchufe el adaptador en una toma de corriente doméstica.

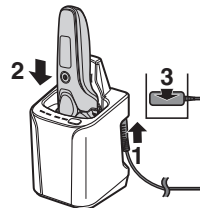











## 4 Pulse el botón de selección para seleccionar el modo.

- El modo “Cargar” se inicia cuando se acopla la afeitadora.
- Cada vez que pulse el botón de selección, el modo cambiará de “Automático” → “Secar/Cargar” → “Cargar”.
- Los modos se iniciarán aproximadamente 6 segundos después de haber sido seleccionados.
- El modo será abortado si se corta la energía. En este caso, reinicie el modo de nuevo desde el principio.
- No pulse el botón de extracción de la unidad del líquido de limpieza; el líquido de limpieza podría verse y provocar un funcionamiento incorrecto.

## 5 Retire el adaptador tras completar el modo seleccionado.

Modo	Tiempo requerido (guía)		
<b>1 Carga</b> 	<b>Carga</b> De 0 a 60 minutos 		
<b>2 Automático</b> 	<b>Limpieza</b> 10 minutos 	<b>Secar</b> 80 minutos 	<b>Carga</b> De 0 a 60 minutos 
• No es posible cambiar el modo una vez que se haya iniciado el modo “Automático”.			
<b>3 Secar/Cargar</b> 	<b>Secar</b> 180 minutos 	<b>Carga</b> De 0 a 60 minutos 	
• Es posible cambiar al modo “Automático” incluso si se ha iniciado el modo “Secar/Cargar”.			

- El tiempo de secado puede aumentar en un entorno cuya temperatura ambiente sea de, aproximadamente, 15 °C (59 °F) o inferior. La función Limpiar o Secar puede no funcionar con temperaturas bajas extremas (aprox. 0 °C (32 °F) o inferior).

## Limpieza de la afeitadora sin el recargador de limpieza automática

No utilice detergente para cocina, baño o aseo. No utilice diluyentes, bencina o alcohol, etc. para limpiar el aparato.

De lo contrario podrían producirse problemas de funcionamiento.

1. Coloque el interruptor de encendido en la posición de apagado y, a continuación, desconecte el adaptador de CA.
  - Desbloquee el bloqueo del interruptor.
2. Aplique jabón de manos y un poco de agua en la lámina exterior.
3. Pulse el interruptor de encendido durante más de 2 segundos para activar el modo de limpieza por vibración sonora.
  - Las lámparas indicadores de capacidad de la batería parpadean en orden.
  - Después de aproximadamente 20 segundos, se apagará automáticamente.
4. Retire la sección de la lámina exterior y pulse el interruptor de encendido durante más de 2 segundos para activar el modo de limpieza por vibración sonora.

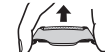

5. Limpie la afeitadora, la sección de la lámina exterior y el cortapatillas con agua corriente.
  - Tras enjuagar con agua, agite la afeitadora hacia arriba y hacia abajo unas cuantas veces, para eliminar el exceso de humedad. Golpear el espejo, etc. mientras se agita la afeitadora puede producir un fallo de funcionamiento.
  - Las salpicaduras se reducen enjuagando la afeitadora en modo de limpieza por vibración sonora.
6. Limpie las gotas de agua con un paño seco.

7. Seque completamente la sección de la lámina exterior, la afeitadora y el cortapatillas.

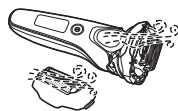

8. Monte la sección de la lámina exterior en la afeitadora.

### ► Secado de la afeitadora con el recargador de limpieza automática

1. Monte la sección de la lámina exterior en la afeitadora.
2. Tras eliminar el exceso de humedad, seque cualquier gota que haya podido quedar en la lámina exterior, la sección de sujeción y los terminales posteriores del cuerpo principal.
3. Seque la afeitadora con el recargador de limpieza automática, utilizando el modo "Secar/Cargar".

#### Nota

No utilice el recargador de limpieza automática mientras aún queden gotas de agua, restos de jabón o gel de afeitar en la afeitadora. De lo contrario, podría modificarse el nivel de concentración o la composición del líquido de limpieza presente en la unidad del líquido de limpieza, lo que degradaría el rendimiento de la limpieza, esterilización y lubricación. Esto también puede provocar que el líquido de limpieza se derrame del recargador de limpieza automática o impedir que las cuchillas se sequen suficientemente.

### Sustitución de la lámina exterior y las cuchillas internas

lámina exterior	una vez al año
cuchillas internas	una vez cada dos años

### ► Cómo retirar la sección de la lámina exterior

Pulse los botones de liberación del marco de la lámina y levante la sección de la lámina exterior hacia arriba.

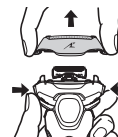

### ► Cómo colocar la sección de la lámina exterior

Después de girar la marca del marco de la lámina (A) hacia la parte delantera, conecte con firmeza la sección de la lámina exterior a la afeitadora, hasta que se oiga un clic.

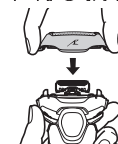

### ► Sustitución de la lámina exterior

1. Pulse los botones de liberación de la lámina exterior del sistema y tire de la lámina exterior del sistema hacia abajo.
2. Alinee la marca del marco de la lámina (A) y la marca de la lámina exterior del sistema (Δ) y acóplelas con firmeza, hasta que se escuche un chasquido.

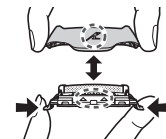

- La lámina exterior del sistema no puede ajustarse en forma inversa.
- Siempre inserte la lámina exterior del sistema al marco de la lámina cuando la monte en la afeitadora.
- No ejerza una presión excesiva sobre los botones de liberación de la lámina exterior. De lo contrario, podría doblar la lámina exterior e impediría que el marco de la lámina se acoplara completamente.

## ► Sustitución de las cuchillas internas

1. Retire las cuchillas internas una a la vez.
2. Introduzca las cuchillas internas una a una.

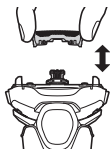

## ► Piezas de repuesto

Las piezas de repuesto están disponibles en su distribuidor o en el Centro de Servicio.

Partes de repuesto para el modelo ES-LT7N	Lámina exterior y cuchillas internas del sistema	WES9015
	Lámina exterior	WES9089
	Cuchillas internas	WES9068
Detergente especial para el sistema de limpieza y carga de la afeitadora		WES4L03

## Limpeza del recargador de limpieza automática

- No limpie la unidad del recargador de limpieza automática con agua. No utilice, tampoco disolventes, bencina, alcohol, etc. para limpiar el aparato. De lo contrario podrían producirse problemas de funcionamiento.
- La unidad del líquido de limpieza y el filtro pueden lavarse con agua.
- Retire el adaptador de CA del recargador de limpieza automática.
- Es recomendable limpiar el recargador de limpieza automática cada vez que se sustituya el líquido de limpieza.

1. Asegúrese de retirar la unidad del líquido de limpieza del recargador de limpieza automática.

- Es posible que algunos componentes del líquido de limpieza y del aceite para la piel se separen y se adhieran a la unidad y el filtro del líquido de limpieza. Esto no representa un problema. Lave con agua.

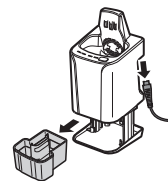

2. Vierta agua tal y como se muestra, mientras inclina la unidad del líquido de limpieza y la agita suavemente.

- Puede limpiar con el filtro del líquido de limpieza extraído.
- Tras enjuagar, asegúrese de acoplar el filtro del líquido de limpieza.

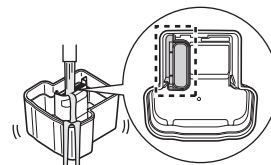

3. Frote suavemente cualquier recorte de barba adherido al interior de la bandeja de limpieza (a) con un paño o pañuelo de papel humedecido con agua.

- Limpie las esquinas y las partes desniveladas de la bandeja de limpieza con un trozo de algodón humedecido con agua.

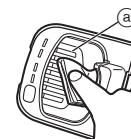

### ► Cuando el agua no se vacía de la bandeja de limpieza

• No vuelque el recargador de limpieza automática para vaciar el agua. De lo contrario vaciará también el líquido limpiador de la unidad del líquido de limpieza o provocará un mal funcionamiento del recargador de limpieza automática.

• Los recortes de barba pueden atascar la salida de agua de la parte inferior de la bandeja de limpieza. En este caso, no podrá limpiar ni secar la afeitadora.

1. Asegúrese de retirar el adaptador de CA del recargador de limpieza automática.
2. Coloque el recargador de limpieza automática sobre una superficie plana y empuje los recortes de la barba hacia el orificio de salida (b), utilizando un mondadientes, etc.

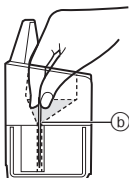

## Solución de problemas

Lleve a cabo las acciones que se indican a continuación.

Si no se pueden resolver los problemas, póngase en contacto con la tienda en la que compró la unidad o con un centro de servicio autorizado por Panasonic para realizar la reparación.

### ► Recargador de limpieza automática

Problema	Acción
La cuchilla no se ha lavado correctamente.	<p>No añada detergente y agua excepto cuando cambie el líquido de limpieza.</p> <p>► De lo contrario, la función de limpieza podría deteriorarse. (Consulte la página 64.)</p> <p>Tras la limpieza, pueden quedar gotitas de aceite en el exterior del marco de la lámina. Este es el</p> <p>► componente lubricante del líquido de limpieza y esto no indica una problema. Puede eliminarlas con un paño suave.</p>
La lámpara de estado se ilumina.	<p>► Consulte la página 72.</p>

Problema	Acción
El modo no se inicia.	▶ Compruebe que el adaptador de CA esté conectado al recargador de limpieza automática y que el adaptador esté enchufado en una toma de corriente. (Consulte la página 64.)
	▶ Confirme que la afeitadora esté correctamente acoplada en el recargador de limpieza automática. (Consulte la página 64.)
	▶ La función Limpiar o Secar puede no funcionar con temperaturas bajas extremas (aprox. 0 °C (32 °F) o inferior).
	▶ Compruebe si la lámpara de estado se ilumina. (Consulte la página 72.)
El líquido de limpieza se ha acumulado en la bandeja de limpieza.	▶ Elimine cualquier resto de suciedad, etc. que se haya acumulado en la salida de la agua de la parte inferior de la bandeja de limpieza. (Consulte la página 68.)
	▶ Si utiliza recargador de limpieza automática cuando la afeitadora esté mojada o cuando la afeitadora tenga jabón o gel de afeitar, es posible que se acumule líquido de limpieza en la bandeja de limpieza.

Problema	Acción
Emite un sonido fuerte.	▶ Durante la limpieza: El recargador de limpieza automática emite un sonido agudo debido a la limpieza de las cuchillas. Tras la limpieza: El recargador de limpieza automática emite un sonido agudo debido a la eliminación de gotas de agua que permite un secado rápido. El sonido emitido tras la limpieza es distinto del sonido que se emite durante la misma. El nivel de agua ha descendido y se están eliminando las gotas de agua de las cuchillas tras la limpieza. Esto no representa un problema.
No es posible cargar la afeitadora.	▶ Limpie suavemente el terminal posterior del cuerpo principal y los terminales de carga del recargador de limpieza automática con un paño o un pañuelo de papel humedecidos con agua.
Las cuchillas no están secas o están pegajosas.	▶ Es posible que las cuchillas no se sequen rápidamente debido a la temperatura ambiente. Efectúe de nuevo el modo "Secar/Cargar" o limpie con un paño suave antes de realizar el afeitado.
Las cuchillas se agrietan o deforman durante la limpieza.	▶ No introduzca objetos extraños en el recargador.
	▶ Sustituya la lámina exterior y/o las cuchillas internas. (Consulte la página 66.)



Problema	Acción
La unidad del líquido de limpieza no puede extraerse.	▶ Coloque el recargador de limpieza automática sobre una superficie dura y plana. (Consulte la página 63.)
El líquido de limpieza ha formado espuma.	▶ Si mezcla agua jabonosa o jabón de manos con el detergente o utiliza otro detergente, el líquido de limpieza formará espuma. Utilice el recargador de limpieza automática tras lavar y secar minuciosamente la afeitadora. ▶ Sustituya el líquido de limpieza.
Se ha filtrado líquido de limpieza de la unidad del líquido de limpieza.	▶ No pulse el botón de extracción de la unidad del líquido de limpieza durante el modo. ▶ Coloque el recargador de limpieza automática de forma horizontal. ▶ Si utiliza recargador de limpieza automática cuando la afeitadora esté mojada o cuando la afeitadora tenga jabón o gel de afeitar, es posible que se filtre líquido de limpieza.

## ► Afeitadora

Problema	Acción
El interruptor de encendido no se enciende.	▶ Desbloquee el bloqueo del interruptor. (Consulte la página 59.)
Los pelos recortados vuelan en todas las direcciones.	▶ Esto puede mejorarse limpiando la afeitadora después de cada afeitado.
La lámina exterior se calienta.	▶ Sustituya la lámina exterior si está dañada o deformada. (Consulte la página 66.)
El tiempo de funcionamiento es breve, incluso después de la carga.	▶ Cuando el número de operaciones por carga empiece a disminuir, la batería estará aproximándose al final de su vida útil.
El olor es cada vez más fuerte.	▶ Esto puede mejorarse limpiando la afeitadora después de cada afeitado.
El sonido de funcionamiento varía durante el afeitado.	▶ Mientras el piloto indicador del sensor de afeitado está encendido, el sensor de afeitado funciona. El sonido varía en función del grosor de la barba.
No obtiene un afeitado tan apurado como antes.	▶ Esto puede mejorarse limpiando la afeitadora después de cada afeitado. ▶ Sustituya la lámina exterior y/o las cuchillas internas. Vida útil estimada de la lámina exterior y las cuchillas internas: Lámina exterior: Aproximadamente 1 año Cuchillas internas: Aproximadamente 2 años

Problema	Acción
La afeitadora no puede cargarse con el recargador de limpieza automática.	▶ Limpie suavemente el terminal posterior del cuerpo principal y los terminales de carga del recargador de limpieza automática con un paño o un pañuelo de papel humedecidos con agua.
La afeitadora ha dejado de funcionar, incluso después de cargarla.	▶ El aparato no puede utilizarse cuando la temperatura ambiente sea de aproximadamente 5 °C (41 °F) o inferior. ▶ La batería ha alcanzado el final de su vida útil.
Emite un sonido fuerte.	▶ Es posible que la afeitadora emita un ruido fuerte debido al motor lineal. Esto no representa un problema. ▶ Confirme que las cuchillas están correctamente colocadas.
El sensor de afeitado no responde.	▶ Dependiendo del grosor de la barba o de la cantidad de recortes de barba acumulados en el cabezal de la afeitadora, es posible que el sensor de afeitado no reaccione y no cambie el sonido de funcionamiento. No se trata de un fallo. ▶ En función del tipo de gel o espuma de afeitar, el sensor de afeitado puede no responder, pero esto es normal. ▶ El sensor de afeitado puede no responder cuando la capacidad de la batería es baja. Si esto sucediera, recargue la afeitadora.

Problema	Acción
El sensor de afeitado responde incluso cuando la afeitadora no está en contacto con la piel.	▶ Elimine los recortes de la barba de la afeitadora. ▶ Cuando la afeitadora esté extremadamente sucia, retire el marco de la lámina y lávelo con agua. (Consulte la página 65.) ▶ Sustituya la lámina exterior y/o las cuchillas internas. Vida útil estimada de la lámina exterior y las cuchillas internas: Lámina exterior: Aproximadamente 1 año Cuchillas internas: Aproximadamente 2 años

### ► Cuando la lámpara de estado del recargador de limpieza automática se ilumine

Se iluminará durante, aproximadamente, 5 segundos cada vez que se pulse el botón de selección.

Problema	Acción	
Es el momento de sustituir el líquido de limpieza.	► Vierta agua limpia y detergente en la unidad del líquido de limpieza.	El modo "Automático" no puede utilizarse. Los modos "Carga" y "Secar/Cargar" pueden utilizarse.
La unidad del líquido de limpieza no está correctamente acoplada.	► Acople correctamente la unidad del líquido de limpieza.	
El recargador de limpieza automática está inclinado.	► Coloque el recargador de limpieza automática sobre una superficie horizontal.	
Utilice el recargador de limpieza automática fuera del rango recomendado de temperatura de uso.	► Utilice el recargador de limpieza automática a una temperatura mínima de 15 °C (59 °F).	Solo puede utilizarse el modo "Carga".

Tras realizar la operación anterior, pulse el botón de selección y seleccione un modo.

### ► Cuando parpadeen todas las lámparas del recargador de limpieza automática

Problema	Acción
Fallo del aparato	► Póngase en contacto con un centro de servicio autorizado.

### Preguntas frecuentes

Pregunta	Respuesta
¿Por qué el modo "Secar/Cargar" tarda más que el modo "Automático"?	► Se ajusta un tiempo de secado para el modo "Secar/Cargar" más prolongado debido a que puede quedar humedad en la sección de sujeción o en otras zonas que no sean la lámina exterior una vez que se ha enjuagado y aclarado con agua el aparato. Por otro lado, el tiempo de secado para el modo "Automático" es más breve debido a que la lámina exterior está húmeda, lo que reduce el tiempo total de todo el modo.
¿Puedo rellenar el recargador de limpieza automática con agua cuando haya disminuido el nivel del líquido de limpieza?	► No lo rellene con agua. Sustituya el líquido de limpieza.
¿Se puede utilizar el recargador de limpieza automática para lavar otros modelos?	► Este modelo de recargador de limpieza automática solo puede utilizarse para el modelo ES-LT7N. De lo contrario, pueden producirse problemas de funcionamiento; no lo utilice con otros modelos.



Pregunta	Respuesta
¿La batería se deteriorará si no se utiliza durante un período de tiempo prolongado?	▶ La batería se deteriorará si no se utiliza durante más de 6 meses; asegúrese de realizar una carga completa una vez cada 6 MESES como mínimo.
¿Puedo cargar la afeitadora después de cada uso?	▶ La batería es de iones de litio, por lo que cargarla después de cada uso no tendrá efecto en su duración.
¿Qué componentes contiene el detergente exclusivo?	▶ El detergente está compuesto de agente tensoactivo no iónico, agente antimicrobiano, lubricante y fragancia.

## Vida de la batería

La vida útil de la batería es de 3 años. La batería de esta afeitadora no está diseñada para que los consumidores la sustituyan.

## Retirar la batería recargable interna

### ATENCIÓN:

El producto que ha comprado se alimenta con una batería de iones Litio reciclable. Llame al teléfono 1-800-8-BATTERY para obtener información acerca de cómo reciclar la batería.



### Retire la batería recargable interna antes de deshacerse de la afeitadora.

Esta figura solo debe utilizarse al desechar la afeitadora, no para repararla. Si usted desmonta la afeitadora, dejará de ser resistente al agua, lo que puede ocasionar un funcionamiento incorrecto.

- Retire la afeitadora del adaptador de CA.

- Pulse el interruptor de encendido para encender el aparato y déjelo encendido hasta que la batería este completamente descargada.
- Lleve a cabo los pasos ① a ④ y levante la batería, después retírela.
- Evite que se produzca un cortocircuito en los terminales positivo y negativo de la batería extraída y aisle los terminales colocando cinta adhesiva sobre los mismos.

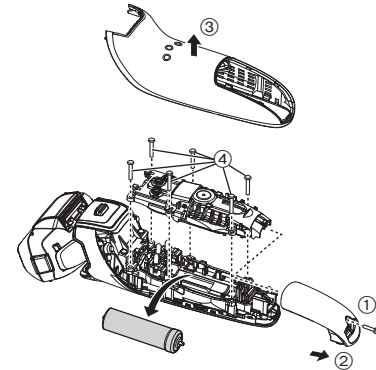

## Especificaciones

Fuente de alimentación	Anote el número de placa que se encuentra en el adaptador de CA. (Conversión de voltaje automática)
Voltaje del motor	3,6 V===
Tiempo de carga	Aproximadamente 1 hora

Este producto está destinado solamente para su uso doméstico.

### Declaración de Interferencia de la Comisión Federal de Comunicaciones

Este equipo ha sido probado y se encuentra en conformidad con los límites establecidos para dispositivos digitales de la Clase B, en aplicación de lo dispuesto en la Sección 15 de los lineamientos de la CFC. Estos límites han sido diseñados para proporcionar protección razonable contra la interferencia perjudicial en una instalación residencial. Este equipo genera, usa y puede irradiar energía de radio frecuencia y, si no se instala y se usa en conformidad con las instrucciones proporcionadas, podría ocasionar interferencia perjudicial a las radio comunicaciones. Sin embargo, no está garantizado que no se presentará ninguna interferencia en una instalación en particular. Si este equipo ocasiona interferencias perjudiciales en la recepción de radio o de televisión, lo cual se puede determinar apagando y encendiendo el equipo, se le pide al usuario tratar de corregir la interferencia mediante la realización de una de las siguientes medidas:

- Cambie de orientación o de lugar la antena de recepción.
- Incremente la separación entre el equipo y el receptor.
- Conecte el equipo en una toma de corriente que sea de un circuito diferente a aquel en el que está conectado el receptor.
- Póngase en contacto con el distribuidor o con un técnico experimentado en radio/TV para solicitar ayuda.

Precauciones de la CFC: Para garantizar la conformidad de forma continua, instale y use el aparato de acuerdo a las instrucciones proporcionadas. Cualquier cambio o modificación que se realice que no esté aprobado por la parte responsable de la conformidad podría invalidar la autoridad del usuario para usar este equipo.

Este dispositivo está en conformidad con la parte 15 de la normativa de la FCC. El funcionamiento está sujeto a las siguientes dos condiciones: (1) Este dispositivo no puede causar interferencias perjudiciales, y (2) este dispositivo debe aceptar cualquier interferencia recibida, incluyendo interferencias que podrían producir un funcionamiento no deseado.

**PARA SU CONVENIENCIA, AHORA DISPONEMOS DE UNA LÍNEA NACIONAL DE LLAMADA GRATIS PARA LA COMPRA DE ACCESORIOS (SOLAMENTE EN USA); LLAME AL 1-800-332-5368.**



**IN USA CONTACT:**

Panasonic Corporation of North America  
Two Riverfront Plaza, Newark, NJ 07102-5490

**IN CANADA CONTACT:**

**AU CANADA, COMMUNIQUEZ AVEC:**

Panasonic Canada Inc.  
5770 Ambler Drive, Mississauga, Ontario L4W 2T3  
www.panasonic.com

**EN MEXICO CONTACTE CON:**

Panasonic de México S.A. de C.V.  
Félix Cuevas No. 6 Piso 2 y 3  
Col. Tlacoquemecatl Del Valle  
Del. Benito Juárez  
México, D.F. C.P.03200  
01 (55) 5488-1000

**EN PANAMA CONTACTE CON:**

Panasonic Latin America. S.A.  
P.O. Box 0816-03164  
Panama, Republic of Panama  
(507) 229-2955

**Service • Assistance • Accessories**  
**Dépannage • Assistance • Accessoires**

**Call 1-800-338-0552 (In USA)**

**<http://www.panasonic.com/personalcare>**

**<http://www.us.panasonic.com/consumersupport>**

**[www.panasonic.ca/english/support](http://www.panasonic.ca/english/support) (In Canada)**

**[www.panasonic.ca/french/support](http://www.panasonic.ca/french/support) (Au Canada)**

**<http://www.panasonic.com>**

© EN, CA, ES

Printed in Japan  
Imprimé au Japon  
Impreso en Japón  
ES9700LT7N1A Y0515-0