

Panasonic

Operating Instructions
Manuel d'utilisation
Manual De Operación
Instruções de operação

(Household) Rechargeable Shaver
(Utilisation domestique) Rasoir Rechargeable
(Uso doméstico) Afeitadora Recargable
(Para uso doméstico) Barbeador Recarregável

Model No. ES-RW30
N° de modèle ES-RW30
Modelo No. ES-RW30
Modelo no. ES-RW30

English	2
----------------	----------

Français	7
-----------------	----------

Español	12
----------------	-----------

Português	17
------------------	-----------

Before operating this unit, please read these instructions completely and save them for future use.
Avant d'utiliser ce produit, veuillez lire attentivement les instructions et conserver ce manuel pour un usage futur.
Antes de utilizar este producto, lea las instrucciones detenidamente y guarde este manual para uso futuro.
Antes de operar o produto, por favor, leia atentamente as instruções e guarde este manual para uso futuro.



IMPORTANT SAFETY INSTRUCTIONS

When using an electrical appliance, basic precautions should always be followed, including the following:

Read all instructions before using this appliance.

DANGER To reduce the risk of electric shock:

1. Do not reach for an appliance that has fallen into water. Unplug immediately.
2. Charger unit is not for immersion or for use in shower.
3. Do not place or store appliance where it can fall or be pulled into a tub or sink. Do not place in or drop into water or other liquid.
4. Except when charging, always unplug this appliance from the electrical outlet immediately after using.
5. Unplug this appliance before cleaning.

WARNING To reduce the risk of burns, fire, electric shock, or injury to persons:

1. Close supervision is necessary when this appliance is used by, on, or near children or invalids.
2. Use this appliance only for its intended use as described in this manual. Do not use attachments not recommended by the manufacturer.

3. Never operate this appliance if it has a damaged cord or plug, if it is not working properly, if it has been dropped or damaged, or dropped into water. Return the appliance to a service center for examination and repair.
4. Never drop or insert any object into any opening.
5. Do not use outdoors or operate where aerosol (spray) products are being used or where oxygen is being administered.
6. Do not use this appliance with damaged shaving blades and/or foil, as it has the potential to result in facial injury.
7. Always attach plug to appliance first, then to outlet. To disconnect, turn all controls to "off" then remove plug from outlet.
8. Plug charger directly into receptacle - do not use an extension cord.
9. Unplug charger before plugging or unplugging appliance.

SAVE THESE INSTRUCTIONS

SPECIFICATIONS

Power source: See the name plate on the product.

Motor voltage: 1.2 V DC

Charging time: 15 hours

This product is intended for household use only.

Thank you for choosing a Panasonic shaver.
With our WET/DRY technology, you can enjoy using your Panasonic shaver dry or in the shower or bath for gentle and easy shaving.
Please read all instructions before use.

Important

► Before use

This WET/DRY shaver can be used for wet shaving with shaving lather or for dry shaving. You can use this watertight shaver in the shower and clean it in water. The following is the symbol of Wet shaver. The symbol means that the hand-held part may be used in a bath or shower.



Treat yourself to wet lather shaves for at least three weeks and notice the difference. Your Panasonic WET/DRY shaver requires a little time to get used to because your skin and beard need about a month to adjust to any new shaving method.

► Using the shaver

Caution - The outer foil is very thin and can be damaged if not used correctly. Check that the foil is not damaged before using the shaver. Do not use the shaver if the foil etc. is damaged as you will cut your skin.

► Charging the shaver

Do not use any charging adaptor other than one specifically designed for this model (RE7-61). Plug in the adaptor into a household outlet where there is no moisture and handle it with dry hands. The shaver may become warm during use and charging. However, this is not a malfunction. Do not charge the shaver where it will be exposed to direct sunlight or other heat

sources.

Adequate ambient temperature for charging is 0-35 °C (32-95 °F).

The adaptor is intended to be correctly oriented in a vertical or floor mount position.

► Cleaning the shaver

Warning - Remove the shaver from the charging adaptor before cleaning it in water to prevent electric shock.

If you clean the shaver with water, do not use salt water or hot water. Do not soak the shaver in water for a long period of time. Wipe it with a cloth dampened with soapy water. Do not use thinner, benzene or alcohol.

► Storing the shaver

Remove the shaver from the charging adaptor when storing it. This appliance is not intended for use by persons (including children) with reduced physical, sensory or mental capabilities, or lack of experience and knowledge, unless they have been given supervision or instruction concerning use of the appliance by a person responsible for their safety. Children should be supervised to ensure that they do not play with the appliance. Keep these operating instructions in a safe place.

Parts identification

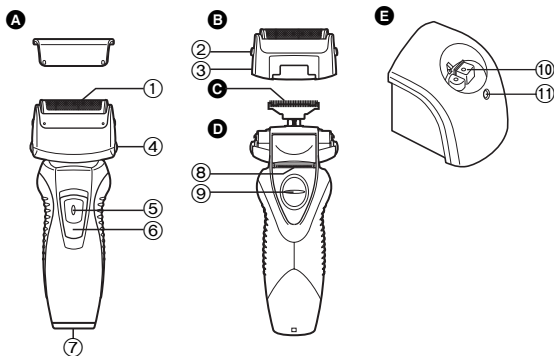

- | | |
|--|------------------------------------|
| A Protective cap | 5 Switch lock button |
| B Outer foil section | 6 OFF/ON switch |
| 1 System outer foil | 7 Appliance socket |
| 2 System outer foil release buttons | 8 Trimmer |
| 3 Foil frame | 9 Trimmer handle |
| C Inner blades | E Charging adaptor (RE7-61) |
| D Main body | 10 Charging plug |
| 4 Foil frame release buttons | 11 Charge indicator lamp |

Charge

Charging

Perform the following steps to charge the shaver if it seems to lose the speed.

You can fully charge the shaver in 15 hours.

- A full charge will supply enough power for approx. 7 shaves of 3 minutes each.

- 1** Turn off the shaver and insert it in the charging adaptor as illustrated.
- 2** Plug in the adaptor into a household outlet.

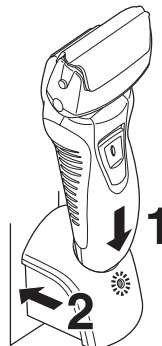

- The charge indicator lamp glows and stays on until the shaver is removed from the charging adaptor.
- If the shape of the plug does not fit the power outlet, use an attachment plug adaptor of the proper configuration.

Using the shaver

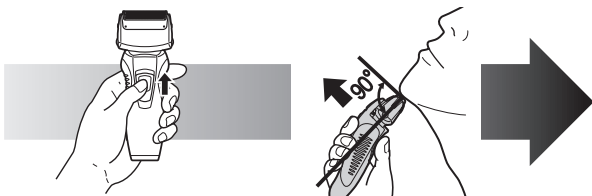

- 1** Depress the switch lock button and slide the OFF/ON switch upwards.
- 2** Hold the shaver as illustrated above and shave.

• Start out shaving by applying gentle pressure to your face. Stretch your skin with your free hand and move the shaver back and forth in the direction of your beard. You may gently increase the amount of pressure as your skin becomes accustomed to this shaver. Applying excessive pressure does not provide a closer shave.

► Using the trimmer

Slide the trimmer handle up. Place at a right angle to your skin and move downwards to trim your sideburns.



Cleaning

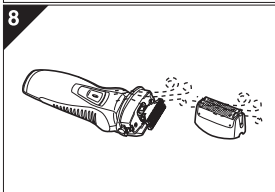
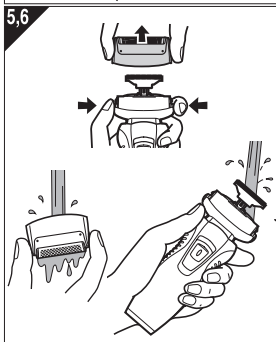
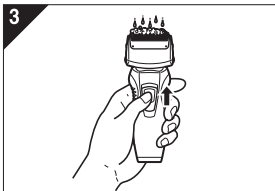

1. Remove the shaver from the charging adaptor.
2. Apply some hand soap and some water to the outer foil.
3. Turn the shaver on.
4. Turn the shaver off after 10-20 seconds.
5. Remove the outer foil section and turn the shaver on.
6. Clean the shaver and the outer foil section with running water.
7. Wipe off any drops of water with a dry cloth.
8. Dry the outer foil section and the shaver completely.
9. Attach the outer foil section to the shaver.

Replacing the outer foil and the inner blades

system outer foil	once every year
inner blade	once every two years

► Replacing the outer foil

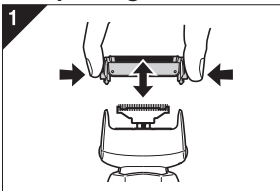

1. Press the system outer foil release buttons and lift the system outer foil upwards as illustrated.
2. Insert the system outer foil by pushing it downwards until it clicks.

► Replacing the inner blades

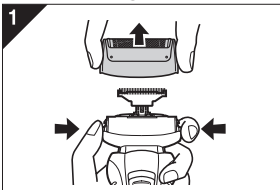

1. Press the foil frame release buttons and lift the outer foil section upwards as illustrated.
2. Remove the inner blades one at a time as illustrated.
 - Do not touch the edges (metal parts) of the inner blades to prevent injury to your hand.

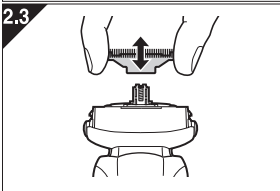

3. Insert the inner blades one at a time until they click as illustrated.

Removing the built-in rechargeable battery

ATTENTION:

A nickel metal hydride battery that is recyclable powers the product you have purchased. Please call 1-800-8-BATTERY for information on how to recycle this battery.



Remove the built-in rechargeable battery before disposing of the shaver. Do not dismantle or replace the battery so that you can use the shaver again. This could cause fire or an electric shock. Replace it at an authorized service center. The battery replacing service is available only in the United States of America.

- Remove the shaver from the charging adaptor when removing the battery.
- Perform steps ① to ⑧ and lift the battery, and then remove it.

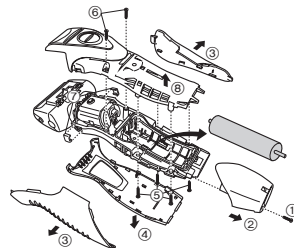

FOR YOUR CONVENIENCE, WE HAVE ESTABLISHED A TOLL-FREE (IN USA ONLY) NATIONAL ACCESSORY PURCHASE HOT LINE AT 1-800-332-5368.

IN CANADA, CONTACT PANASONIC CANADA INC. AT THE ADDRESS OR TELEPHONE NUMBER ON THE BACK PAGE.

CONSIGNES DE SÉCURITÉ IMPORTANTES

Lors de l'utilisation d'un appareil électrique, il faut toujours prendre des précautions de base, y compris les suivantes:

Lisez toutes les instructions avant d'utiliser cet appareil.

DANGER Afin de réduire tout risque d'électrocution:

1. Ne touchez pas un appareil qui est tombé dans l'eau. Débranchez-le immédiatement.
2. N'immergez ni n'utilisez le chargeur dans la douche.
3. Ne placez ni ne rangez l'appareil là où il peut tomber ou être précipité dans une baignoire ou un évier. Ne déposez ou n'échappez pas dans l'eau ou dans un autre liquide.
4. Débranchez toujours cet appareil de la prise électrique immédiatement après usage, excepté pendant la charge.
5. Débranchez cet appareil avant de le nettoyer.

MISES EN GARDE Afin de réduire le risque de brûlures, d'incendie, d'électrocution ou de blessures corporelles:

1. Une grande vigilance est nécessaire lorsque cet appareil est utilisé par des enfants ou des personnes handicapées, sur eux ou en leur présence.
2. Utilisez cet appareil uniquement pour son usage prévu, comme le décrit le présent manuel. N'utilisez pas d'accessoires qui ne sont pas recommandés par le fabricant.

3. N'utilisez jamais cet appareil si le cordon ou la fiche est endommagé, s'il ne fonctionne pas correctement, s'il est tombé, endommagé ou tombé dans l'eau. Retournez l'appareil à un centre de réparation pour le faire inspecter et réparer.
4. Ne faites jamais tomber ou n'insérez pas un objet dans les ouvertures de l'appareil.
5. N'utilisez pas à l'extérieur, dans des endroits où des aérosols (pulvérisateurs) sont utilisés ou là où de l'oxygène est administré.
6. N'utilisez pas ce rasoir avec des lames de rasage et/ou une grille endommagées, car il pourrait provoquer des blessures au visage.
7. Branchez toujours la fiche à l'appareil en premier, puis pour débrancher, commutez toutes les commandes sur "arrêt".
8. Branchez le chargeur directement sur une prise secteur murale - n'utilisez aucun cordon prolongateur.
9. Débranchez le chargeur avant de brancher ou de débrancher l'appareil.

CONSERVEZ LES PRÉSENTES INSTRUCTIONS

CARACTÉRISTIQUES TECHNIQUES

Alimentation: Voir la plaque signalétique sur le produit.

Tension du moteur: 1,2 V c.c.

Temps de recharge: 15 heures

Ce produit est destiné à un usage domestique uniquement.

Merci d'avoir choisi un rasoir Panasonic.

Avec notre technologie WET/DRY, vous pouvez utiliser votre rasoir Panasonic à sec ou sous la douche ou encore dans votre bain pour un rasage doux et facile.

Prière de lire toutes les instructions avant usage.

Important

► Avant utilisation

Ce rasoir est utilisable sur peau sèche ou peau mouillée avec du gel de rasage. Vous pouvez utiliser ce rasoir étanche sous la douche et le nettoyer sous l'eau. Le symbole suivant indique un rasoir mouillé. Ce symbole signifie que la partie du rasoir qui est tenue à la main peut être utilisée dans un bain ou sous la douche.



Essayez le rasage mouillé au gel pendant un minimum de trois semaines et vous verrez la différence! Il vous faudra un peu de temps pour vous habituer à votre rasoir Panasonic sec/mouillé car votre peau et votre barbe ont besoin d'un mois environ pour s'adapter à une nouvelle méthode de rasage.

► Utilisation du rasoir

Attention - La grille de protection est très fine et peut être endommagée en cas d'utilisation incorrecte. Vérifiez que la grille n'est pas endommagée avant d'utiliser le rasoir. N'utilisez pas le rasoir si la grille est endommagée car vous pourriez vous couper la peau.

► Chargement du rasoir

N'utilisez pas un adaptateur de charge autre que celui prévu pour ce modèle (RE7-61). Branchez l'adaptateur dans une prise secteur qui n'est pas humide et manipulez-le en ayant les mains sèches. Le rasoir pourrait dégager de la chaleur lors de son utilisation et de son chargement. Ceci est tout à fait normal. Ne chargez pas le rasoir dans

un endroit où il sera exposé à la lumière directe du soleil ou à une autre source de chaleur.

La température adéquate pour le chargement est 0-35 °C (32-95 °F).

Il convient de placer l'adaptateur à la verticale ou sur le plancher.

► Nettoyage du rasoir

Avertissement - Retirez le rasoir de l'adaptateur de charge avant de nettoyer ce dernier dans de l'eau, afin de ne pas vous électrocuter.

Si vous nettoyez le rasoir à l'eau, n'utilisez pas d'eau salée ni d'eau chaude. Ne laissez pas tremper le rasoir dans l'eau trop longtemps.

Nettoyez-le avec un chiffon trempé dans de l'eau savonneuse.

N'utilisez pas de solvant, de benzène ou d'alcool.

► Rangement du rasoir

Retirez le rasoir de l'adaptateur de charge avant de le ranger. Cet appareil n'a pas été conçu pour être utilisé par des personnes (enfants y compris) souffrant d'un handicap physique, sensoriel ou mental, ou ne disposant pas de l'expérience et des connaissances nécessaires à une utilisation sûre, à moins qu'elles aient reçu toutes les consignes requises par la personne responsable de leur sécurité quant à l'utilisation de l'appareil. Surveillez les enfants, afin de vous assurer qu'ils ne jouent pas avec l'appareil. Conservez et rangez ces instructions dans un endroit sûr.

Identification des pièces

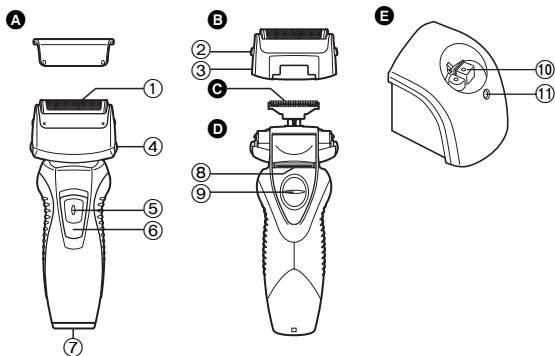

- A** Couvercle de protection
- B** Section de la grille de protection
 - ① Grille de protection du système
 - ② Boutons de déverrouillage de la grille de protection du système
 - ③ Cadre de la grille de protection
- C** Lames intérieures
- D** Corps principal
- ④ Boutons de déverrouillage du cadre de grille de protection
- ⑤ Bouton de verrouillage d'interrupteur
- ⑥ Interrupteur de MARCHÉ/ARRÊT
- ⑦ Prise
- ⑧ Taille-favoris
- ⑨ Levier du taille-favoris
- E** Adaptateur de charge (RE7-61)
 - ⑩ Fiche de charge
 - ⑪ Témoin lumineux de charge

Charge

Charge

Suivez les étapes suivantes pour charger le rasoir s'il paraît perdre de la vitesse.

Vous pouvez charger complètement le rasoir en 15 heures.

- Une pleine charge permettra d'effectuer environ 7 rasages de 3 minutes chacun.

- 1** Mettez le rasoir hors marche et placez-le sur l'adaptateur de charge de la façon indiquée.
- 2** Branchez l'adaptateur à la prise secteur.

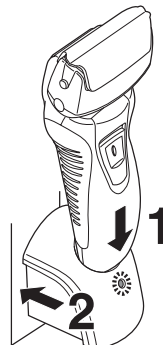

- Le témoin lumineux de charge s'allume et reste allumé jusqu'à ce que le rasoir soit retiré de l'adaptateur de charge.
- Si la forme de la fiche ne correspond pas à la prise de courant, utilisez un adaptateur de prise de la même configuration.

Utilisation du rasoir

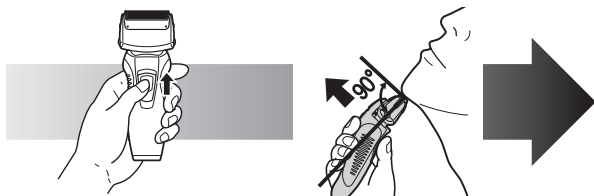

1 Appuyez sur le bouton de verrouillage de l'interrupteur et faites glisser l'interrupteur de **MARCHE/ARRÊT** vers le haut.

2 Tenez le rasoir comme illustré ci-dessus et rasez-vous.

- Commencez à vous raser en appuyant légèrement sur votre visage. Tendez votre peau à l'aide de l'autre main et faites des allers-retours en direction de la barbe. Vous pouvez appuyer un peu plus au fur et à mesure que votre peau s'habitue au rasoir. Néanmoins, le fait d'appuyer très fort n'augmente pas l'efficacité du rasage.

► **Utilisation du taille-favoris**

Faites glisser le levier du taille-favoris vers le haut. Positionnez le taille-favoris à angle droit sur votre peau et descendez pour tailler vos favoris.



Nettoyer

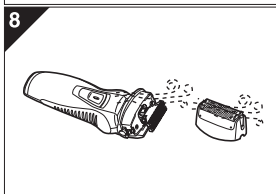
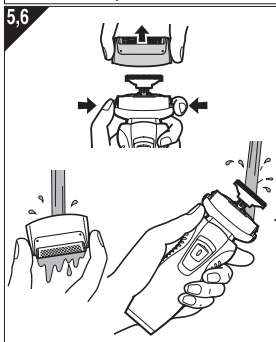
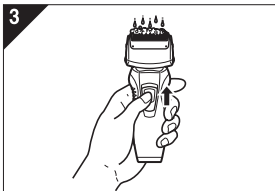

1. Retirez le rasoir de l'adaptateur de charge.
2. Nettoyez la grille de protection avec de l'eau savonneuse.
3. Mettez le rasoir en marche.
4. Mettez le rasoir hors marche après environ 10-20 secondes.
5. Retirez la section de la grille de protection et mettez le rasoir en marche.
6. Nettoyez le rasoir et la section de la grille de protection avec de l'eau courante.
7. Essuyez toute trace d'eau à l'aide d'un chiffon sec.
8. Faites sécher la section de la grille de protection et le rasoir complètement.
9. Fixez la section de la grille de protection au rasoir.

Remplacement de la grille de protection et des lames intérieures

grille de protection du système	une fois par an
lame intérieure du système	une fois tous les deux ans

► Remplacement de la grille de protection

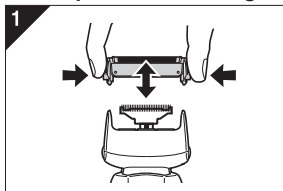

1. Appuyez sur les boutons de déverrouillage de la grille de protection et soulevez comme indiqué sur l'illustration.
2. Insérez la grille de protection du système en l'abaissant jusqu'à ce qu'elle émette un "clic".

► Remplacement des lames intérieures

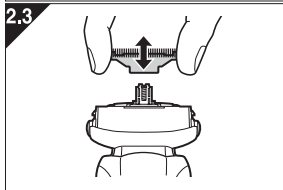
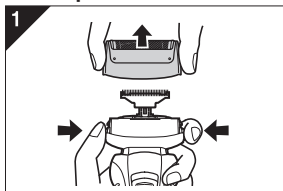

1. Appuyez sur les boutons de déverrouillage de la grille de protection et tirez cette dernière vers le haut comme indiqué sur l'illustration.
2. Retirez les lames intérieures, une à la fois comme indiqué sur l'illustration.
 - Ne touchez pas le fil (partie métallique) des lames intérieures pour ne pas vous blesser les mains.
3. Insérez les lames intérieures, une à la fois, jusqu'à ce qu'elles émettent un "clic", comme indiqué sur l'illustration.

Retrait de la pile rechargeable intégrée

ATTENTION:

L'appareil que vous vous êtes procuré est alimenté par une pile au nickel-métal-hydrure (NiMH). Pour des renseignements sur le recyclage de la pile, veuillez composer le 1-800-8-BATTERY.



Retirez la pile rechargeable intégrée avant de mettre le rasoir au rebut. Ne démontez pas et ne remettez pas la pile en place pour utiliser à nouveau le rasoir. Cela pourrait entraîner un incendie ou une électrocution. Faites-la remettre en place dans un centre de service agréé. Le service de remplacement de pile n'est disponible qu'aux États-Unis.

- Retirez le rasoir de l'adaptateur de charge avant de retirer la pile.
- Effectuez les étapes de ① à ⑧, surélevez la pile, et retirez-la.

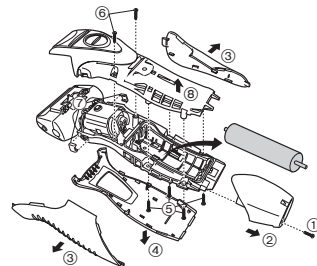

AU CANADA, COMMUNIQUEZ AVEC PANASONIC CANADA INC. À L'ADRESSE OU AU NUMÉRO DE TÉLÉPHONE FIGURANT À L'ENDOS DU MANUEL.

INSTRUCCIONES IMPORTANTES DE SEGURIDAD

Al utilizar un dispositivo eléctrico, Siempre deben tomarse algunas precauciones básicas, incluyendo las siguientes:

Lea todas las instrucciones antes de utilizar este dispositivo.

PELIGRO Para reducir el riesgo de descargas eléctricas:

1. No intente alcanzar un dispositivo que se haya caído al agua. Desenchúfelo inmediatamente.
2. El cargador no debe sumergirse ni utilizarse en la ducha.
3. No coloque ni guarde el dispositivo donde pueda caerse en una bañera o lavabo. No lo coloque ni lo deje caer en agua o algún otro líquido.
4. Excepto cuando lo esté cargando, desenchufe siempre este aparato de la toma eléctrica luego de utilizarlo.
5. Desenchufe este dispositivo antes de limpiarlo.

ADVERTENCIA Para reducir el riesgo de quemaduras, fuego, descargas eléctricas o lesiones:

1. Es necesaria una supervisión cercana cuando el dispositivo sea utilizado por, en, o cerca de niños o minusválidos.
2. Utilice este dispositivo solamente para el uso para el que se ha diseñado como se describe en este manual. No utilice ningún accesorio que no ha sido recomendado por el fabricante.

3. Nunca utilice el dispositivo si tiene el cordón o el enchufe dañado, si no funciona correctamente, o si se ha caído, dañado o mojado. Devuelva el dispositivo a un centro de servicio para examinarlo y repararlo.
4. Nunca deje caer ni introduzca ningún objeto por cualquier abertura.
5. No utilice la afeitadora en exteriores o donde se estén utilizando aerosoles (spray) o donde se esté administrando oxígeno.
6. No utilice este dispositivo si las hojas de corte o las láminas están dañadas, ya que podría causarle heridas en la cara.
7. Siempre conecte primero el enchufe al dispositivo y, luego, al toma corriente. Para desconectarlo, coloque todos los controles en la posición "apagado" y, a continuación, retire el enchufe del toma corriente.
8. Enchufe el directorio de carga en el tomacorriente - no use un cable de extensión.
9. Desenchufe el cargador antes de enchufar o desenchufar el dispositivo.

GUARDE ESTAS INSTRUCCIONES

ESPECIFICACIONES

Fuente de alimentación: Ver placa de identificación en el producto.
Voltaje del motor: 1,2 V DC
Tiempo de carga: 15 horas
Este producto está destinado solamente para uso doméstico.

Gracias por preferir una afeitadora Panasonic.
Con nuestra tecnología WET/DRY, usted puede disfrutar el uso de su afeitadora Panasonic en seco o en la ducha o baño para una afeitada suave y fácil.
Por favor, lea todas las instrucciones antes de usarla.

Importante

► Antes de utilizarlo

Esta afeitadora en Mojado/Seco puede utilizarse para afeitado en mojado con espuma o para afeitado en seco. Puede utilizar esta afeitadora impermeable bajo la ducha y limpiarla con agua. El siguiente es el símbolo de la afeitadora en mojado. El siguiente símbolo indica que el dispositivo manual puede utilizarse en un baño o ducha.



Afeítese con espuma durante tres semanas y observe la diferencia. Su afeitadora Panasonic en Mojado/Seco requiere algo de tiempo para ajustarse debido a que su piel y barba necesitan alrededor de un mes para acostumbrarse a un nuevo método de afeitado.

► Utilización de la afeitadora

Precaución - La lámina exterior es muy fina y puede dañarse si no se utiliza correctamente. Compruebe que la lámina no esté dañada antes de utilizar la afeitadora. No utilice la afeitadora si la lámina o algún otro elemento está dañado, ya que podría cortarse la piel.

► Carga de la afeitadora

No utilice ningún adaptador de carga que no sea el que se diseñó específicamente para este modelo (RE7-61). Enchufe el adaptador en un tomacorriente donde no haya humedad y manéjelo con las manos secas. El aparato podría calentarse durante su uso y durante la carga. Sin embargo, esto no supone una avería. No cargue el aparato en un

lugar donde pueda estar expuesto a la luz solar directa o a otras fuentes de calor.

La temperatura ambiente adecuada para la carga es de 0-35 °C (32-95 °F).

El adaptador está preparado para orientarlo correctamente en una posición vertical o en el suelo.

► Limpieza de la afeitadora

Advertencia- Quite la afeitadora del adaptador de carga antes de limpiarla con agua para evitar descargas eléctricas.

Si limpia la afeitadora con agua, no utilice agua salada ni agua caliente. No moje la afeitadora con agua durante un largo periodo de tiempo. Frótelas con un paño humedecido en agua jabonosa. No utilice disolventes, bencina ni alcohol.

► Guardado de la afeitadora

Quite la afeitadora del adaptador de carga cuando la guarde. Este aparato no debe ser utilizado por personas (incluyendo niños) con limitaciones físicas, sensoriales o mentales, o con falta de conocimiento y experiencia, a menos que se encuentren bajo supervisión o se les haya dado instrucciones sobre el uso del aparato. Supervise a los niños pequeños para asegurarse de que no jueguen con el aparato. Guarde estas instrucciones de operación en un lugar seguro.

Identificación de las partes

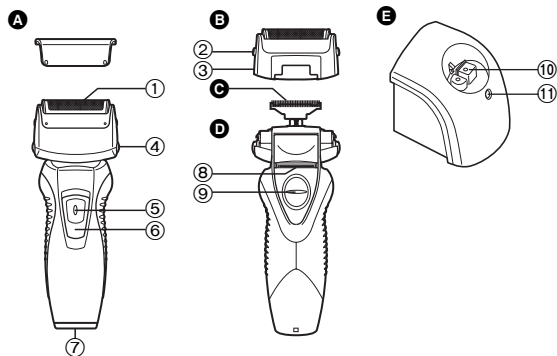

- A** Tapa protectora
- B** Sección de la lámina exterior
 - ① Lámina exterior
 - ② Botones de liberación de la lámina exterior
 - ③ Marco de la lámina
- C** Cuchillas internas
- D** Cuerpo principal
 - ④ Botones de liberación del marco de la lámina
 - ⑤ Botón de bloqueo del Interruptor
 - ⑥ Interruptor Apagado/Encendido
 - ⑦ Conexión del aparato
 - ⑧ Recortador de Patillas
 - ⑨ Mango del Recortador de Patillas
- E** Adaptador de carga (RE7-61)
 - ⑩ Enchufe de carga
 - ⑪ Indicador de carga

Carga

Carga

Cumpla con los siguientes pasos para cargar la afeitadora si parece perder la velocidad.

Puede cargar completamente la afeitadora en 15 horas.

- Una carga completa proporcionará suficiente alimentación durante 7 afeitadas de 3 minutos cada una.

- 1** Apague la afeitadora e insértela en el adaptador de carga según se muestra en la ilustración.
- 2** Enchufe el adaptador en un tomacorriente.

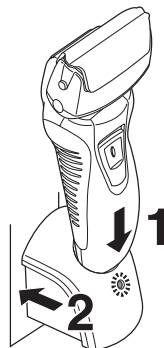

- El indicador de carga se ilumina y permanece así hasta que se quita la afeitadora del adaptador de carga.
- Si el tipo de enchufe no encaja con el tomacorriente, utilice un adaptador de enchufe con la configuración adecuada.

Utilización de la afeitadora

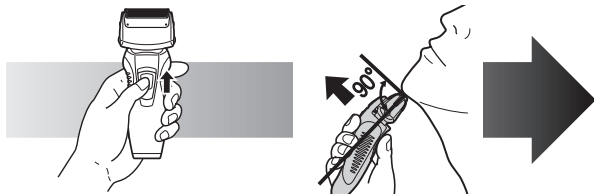

1 Pulse el botón de bloqueo del interruptor y deslice el interruptor de Apagado/Encendido hacia arriba.

2 Sujete la afeitadora como se muestra en la imagen y afeítese.

- Comience a afeitarse aplicando una suave presión sobre la cara. Estire la piel con la mano libre y mueva la afeitadora hacia delante y atrás en la dirección de la barba. Puede incrementar la presión a medida que la piel se acostumbre a la afeitadora. Aplicar una presión excesiva no proporciona un afeitado más al ras.

► **Utilización del Recortador de patillas**

Deslice el mango del recortador hacia arriba. Colóquelo en ángulo recto con su piel y muévelo hacia abajo para recortar las patillas.



Limpieza

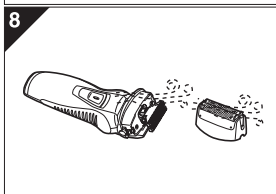
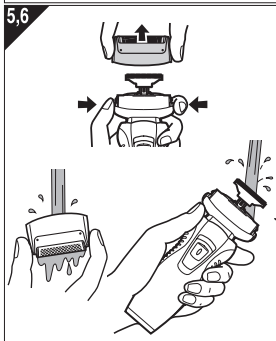
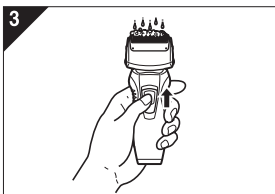

1. Quite la afeitadora del adaptador de carga.
2. Aplique jabón de manos y un poco de agua a la lámina exterior.
3. Encienda la afeitadora.
4. Apague la afeitadora después de 10-20 segundos.
5. Retire la sección de la lámina exterior y encienda la afeitadora.
6. Limpie la afeitadora y la sección de la lámina exterior con agua corriente.
7. Limpie las gotas de agua con un paño seco.
8. Seque completamente la sección de la lámina exterior y la afeitadora.
9. Monte la sección de la lámina exterior en la afeitadora.

Sustitución de la lámina exterior y la cuchilla interna

lámina exterior	una vez al año
cuchilla interna	una vez cada dos años

► Sustitución de la lámina exterior

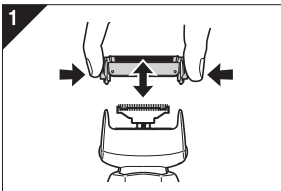

1. Pulse los botones y levante la lámina exterior como se muestra en la ilustración.
2. Inserte la lámina exterior empujándola hacia abajo hasta que haga clic.

► Sustitución de las cuchillas internas

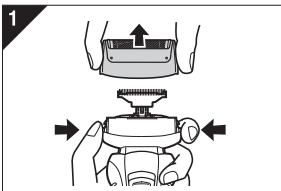

1. Pulse los botones de liberación del marco de la lámina y levante la sección de la lámina exterior como se muestra en la ilustración.
2. Retire las cuchillas internas de una en una como se muestra en la ilustración.

- No toque los bordes (partes de metal) de las cuchillas internas para evitar heridas en las manos.

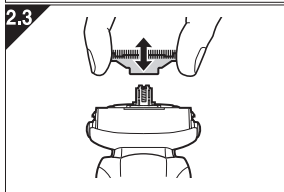

3. Inserte las cuchillas internas de una en una hasta que hagan clic tal y como se muestra en la ilustración.

Retirar la batería recargable interna

ATENCIÓN:

El producto que ha comprado se alimenta con una batería de hidruros de metal níquel (Ni-MH) reciclable. Llame al teléfono 1-800-8-BATTERY para obtener información acerca de cómo reciclar esta batería.



Retire la batería recargable interna antes de deshacerse de la afeitadora. No desmantele ni reemplace la batería para utilizar de nuevo la afeitadora. Podría causar fuego o descargas eléctricas. Reemplácela en un centro de servicio autorizado. El servicio de reemplazo de batería está disponible solamente en los Estados Unidos de América.

- Quite la afeitadora del adaptador de carga cuando extraiga la batería.
- Lleve a cabo los pasos ① a ⑧ y levante la batería, después retírela.

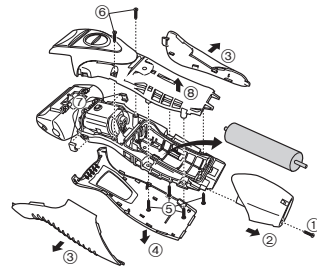

PARA SU CONVENIENCIA, AHORA DISPONEMOS DE UNA LÍNEA NACIONAL DE LLAMADA GRATIS PARA LA COMPRA DE ACCESORIOS (SOLEMENTE EN USA); LLAME AL 1-800- 332-5368.

IMPORTANTES INSTRUÇÕES DE SEGURANÇA

Ao utilizar um aparelho elétrico, precauções básicas devem ser sempre seguidas, incluindo as seguintes: Leia todas as instruções antes de utilizar este aparelho.

PERIGO Para reduzir o risco de choque elétrico:

1. Não pegue um aparelho que tenha caído na água. Desconecte-o imediatamente da tomada.
2. O carregador não se destina à imersão ou uso durante o banho.
3. Não coloque ou guarde este aparelho onde possa cair ou ser puxado para dentro de uma banheira ou pia. Não coloque este aparelho na água nem o deixe cair na água ou em outro líquido.
4. Exceto quando carregar, sempre desconecte este aparelho da tomada elétrica imediatamente após utilizá-lo.
5. Desconecte este aparelho da tomada de força antes da limpá-la.

ADVERTÊNCIA Para reduzir o risco de queimaduras, fogo, choque elétrico ou ferimentos pessoais.

1. Uma supervisão atenta é necessária quando este aparelho for utilizado perto de crianças ou por portadores de deficiência física.
2. Utilize este aparelho somente para o uso ao qual se destina conforme descrito neste manual. Não utilize acessórios não recomendados pelo fabricante.

3. Nunca opere este aparelho se o cabo ou o plugue de força estiver danificado, se não estiver funcionando adequadamente, se tiver caído ou sido danificado ou caído na água. Leve o aparelho à Assistência Técnica Autorizada Panasonic para testes e reparos.
4. Nunca deixe cair ou insira qualquer objeto em qualquer abertura.
5. Não utilize este aparelho em ambientes externos, nem o opere onde produtos de spray estejam sendo utilizados ou onde oxigênio esteja sendo administrado.
6. Não utilize este aparelho com lâminas de barbear e/ ou o conjunto da lâmina externa danificados, pois podem ocorrer ferimentos.
7. Conecte sempre o carregador primeiramente à unidade e em seguida à tomada de força. Para desconectar este aparelho, “desligue” todos os controles e em seguida remova o plugue da tomada de força.
8. Conecte o carregador direto na tomada e não use um cabo de extensão.
9. Desconecte o carregador antes de conectar ou desconectar o aparelho.

GUARDE ESTAS INSTRUÇÕES

ESPECIFICAÇÕES

Fonte de alimentação: Ver a placa identificatoria sobre o produto.
Tensão do motor: 1,2 V CC
Tempo de carga: 15 horas
Este aparelho se destina somente ao uso doméstico.

Obrigado por escolher um barbeador Panasonic.
Com nossa tecnologia a úmido/seco, você pode aproveitar e usar seu barbeador Panasonic a seco, no chuveiro, ou no banho, para um barbear suave e fácil.
Leia as todas instruções antes de usar.

Importante

► Antes de utilizar

Este barbeador deve ser utilizado para o barbear úmido com espuma ou para o barbear a seco. Pode-se utilizar este barbeador à prova d'água no chuveiro e lavá-lo com água. O símbolo a seguir indica o uso do barbeador no modo Úmido. Este símbolo significa que o aparelho portátil em questão pode ser utilizado durante o banho ou no chuveiro. A utilização do aparelho sob o chuveiro não pode ser realizada com o Adaptador conectado ao Barbeador, para evitar choque elétrico.



Experimente barbear-se com espuma durante pelo menos três semanas e note a diferença. Sua pele e a sua barba precisam de cerca de um mês para se ajustar a qualquer novo método de barbear.

► Utilizando o barbeador

Cuidado – O conjunto da lâmina externa é muito fino e pode ser danificado se não for utilizado corretamente. Verifique se o conjunto não está danificado antes de utilizar o aparelho. Não utilize o aparelho se o conjunto da lâmina externa ou outro item estiver danificado, já que a pele poderá sofrer cortes.

► Carregando o barbeador

Não use nenhum recarregador, a não ser o especificamente projetado para este modelo (RE7-61). Conecte o adaptador a uma tomada de

força onde não haja umidade e manipule-o com as mãos secas. O barbeador pode se aquecer durante o uso e durante o processo de carga. Contudo, isto não é um defeito. Não carregue o barbeador se este estiver exposto à luz solar direta ou outras fontes de calor. A temperatura ambiente adequada para a carga é de 0 a 35°C. O adaptador deve ser corretamente posicionado na posição vertical ou na posição de montagem sobre uma superfície plana de modo que não se desconecte da tomada.

► Limpando o barbeador

Advertência – Antes de limpar o aparelho de barbear com água, remova-o do recarregador, para prevenir choque elétrico. Mantenha ambas as lâminas internas inseridas. Se somente uma das lâminas internas estiver inserida, o barbeador poderá ser danificado. Lave o barbeador sob água corrente. Não utilize água salgada ou fervente. Não mergulhe o barbeador na água durante muito tempo. Limpe-o com um pano umedecido com água e sabão. Não utilize tiner, benzina ou álcool.

► Guardar o aparelho de barbear

Remova o aparelho de barbear do recarregador quando for guardá-lo. O aparelho não foi concebido para ser usado por pessoas (incluindo crianças) com reduzidas capacidades físicas, sensitivas ou mentais, ou com falta de experiência e conhecimento, a não ser que tenham recebido supervisão ou instrução relativa ao uso do aparelho por uma pessoa responsável pela sua segurança. As crianças deverão ser vigiadas para assegurar que não brincam com o aparelho. Guarde estas instruções de operação em um local seguro.

Identificação das peças

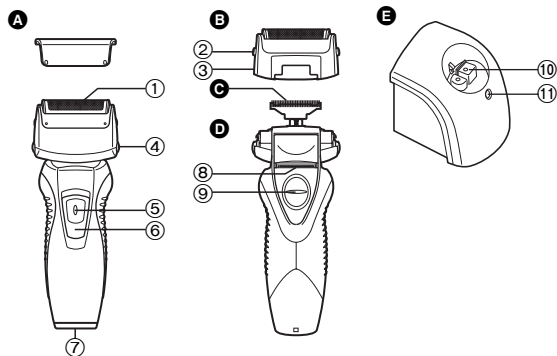

- A** Tampa protetora
B Parte externa
① Lâmina externa do sistema
② Botões de liberação da lâmina exterior do sistema
③ Estrutura da lâmina
C Lâminas interiores
D Corpo principal
④ Botões de liberação da estrutura da lâmina
⑤ Botão de bloqueio de interruptor
⑥ Interruptor de desligar/ligar
⑦ Terminal de conexão
⑧ Aparador
⑨ Botão do aparador
E Recarregador (RE7-61)
⑩ Plugue de recarregamento
⑪ Luz indicativa de recarregamento

Carregamento

Carregamento

Siga estes passos para recarregar o barbeador, caso ele pareça estar perdendo velocidade.

Você pode recarregar completamente o aparelho em 15 horas.

- Uma carga total fornecerá energia suficiente para aproximadamente 7 barbas de 3 minutos cada.

- 1** Desligue o barbeador e insira o recarregador, conforme ilustrado.
- 2** Ligue o transformador a uma tomada de corrente.

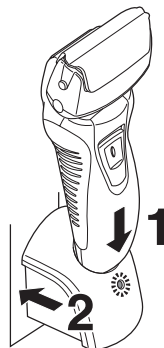

- A luz indicativa de recarregamento acenderá e permanecerá acesa até que o aparelho de barbear seja removido do recarregador.
- Se o formato do plugue não combinar com o formato da tomada de força, utilize um adaptador opcional que tenha o formato adequado.

Utilização do barbeador

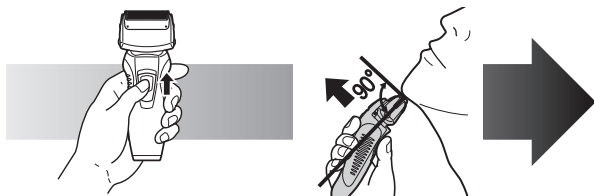

- 1** Pressione o botão de bloqueio do interruptor e deslize o interruptor de desligar/ligar para cima.
- 2** Segure o barbeador conforme ilustrado acima e barbeie.

• Comece a se barbear aplicando uma leve pressão sobre o rosto. Estique a pele com a outra mão e mova o barbeador para trás e para frente na direção de crescimento dos pelos. Pode-se suavemente aumentar a pressão conforme a sua pele se acostumar a este barbeador. A aplicação de uma pressão excessiva não resulta em um barbear mais eficaz.

► Utilização do aparador

Deslize o aparador para cima. Ajuste-o em ângulo reto à sua pele e mova-o para baixo para aparar suas costeletas.



Limpar

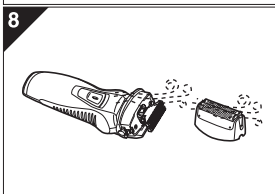
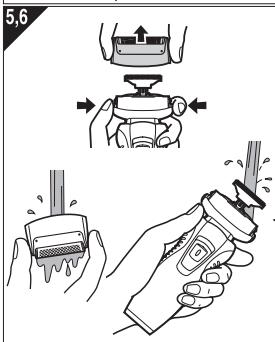
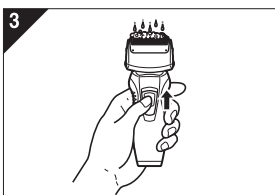

1. Remova o barbeador do carregador.
2. Aplique sabonete e água à lâmina exterior.
3. Ligue o barbeador.
4. Desligue o barbeador ao fim de 10-20 segundos.
5. Remova a parte externa e ligue o barbeador.
6. Limpe o barbeador e a parte externa com água corrente.
7. Limpe quaisquer gotas de água com um pano seco.
8. Seque completamente a parte externa e o barbeador.
9. Introduza a parte externa ao barbeador.

Substituição da lâmina exterior e lâmina interior

lâmina exterior do sistema	uma vez por ano
lâminas interiores	uma vez de 2 em 2 anos

► Substituição da lâmina exterior

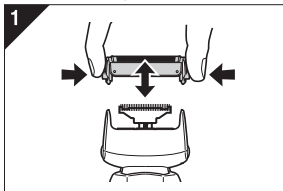

1. Pressione os botões e levante conforme ilustrado.
2. Introduza a lâmina exterior do sistema empurrando-a para baixo até fazer um clique.

► Substituição das lâminas interiores

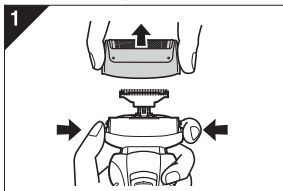

1. Aperte os botões para soltar – e levante a parte externa, conforme ilustrado.
2. Remova as lâminas interiores uma de cada vez conforme ilustrado.

- Não toque nas bordas (partes metálicas) das lâminas internas para evitar lesões em suas mãos.

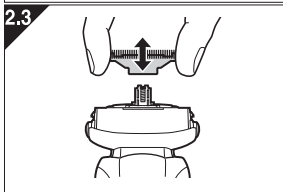

3. Introduza as lâminas interiores uma de cada vez até fazerem um clique conforme ilustrado.

Remoção da bateria interna recarregável

Remova a bateria interna recarregável antes de eliminar o barbeador. Certifique-se de que a bateria será eliminada em um local apropriado, se tal existir em seu país. Não desmonte nem substitua a bateria por si só ou de forma a poder ser utilizada novamente. Tal poderá resultar em fogo ou choque elétrico.

- Remova o barbeador do carregador ao retirar a bateria.
- Execute os passo ① a ⑧ e levante a bateria e depois retire-a.

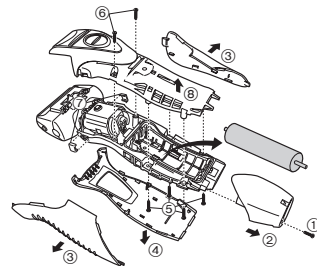

Para proteção ambiental e reciclagem dos materiais

Este barbeador contém baterias de Níquel-Hidreto Metálico. Certifique-se de que as baterias serão eliminadas em um local apropriado, se tal existir em seu país.

IN USA CONTACT:

Panasonic Consumer Electronics Company
Division of Panasonic Corporation of North America
One Panasonic Way 2F-3 Secaucus, NJ 07094

IN CANADA CONTACT:**AU CANADA, CONTACTER :**

Panasonic Canada Inc.
5770 Ambler Drive, Mississauga, Ontario L4W 2T3
(905) 624-5010

EN MEXICO CONTACTE CON:

Panasonic de Mexico, S.A. de C.V.
Felix Cuevas 6, Pisos 2 y 3,
Col. Tlacoquemecatl del Valle
Mexico, D.F.
C.P. 03200
Tel : 01(55) 548 1000

EN PANAMA CONTACTE CON:

Panasonic Latin America. S.A.
P.O. Box 0816-03164
Panama, Republic of Panama
Tel : (507) 29-2955

EN BRASIL CONTACTE CON:

Panasonic do Brasil Limitada.
Rua Cubatão, 320 - 8º andar
Paraiso
CEP: 04013-001
São Paulo - SP
Phone: 55 11 389-4000

Service • Assistance • Accessories
Dépannage • Assistance • Accessoires

Call 1-800-338-0552 (In USA)

<http://www.panasonic.com/shavers/>

<http://www.panasonic.com/consumersupport/>

Call 1-800-561-5505 (In Canada)

Composer le 1-800-561-5505 (Au Canada)

<http://www.panasonic.ca/>

Printed in China
Imprimé en Chine
Impresso na China
0000000000 X0000-0