



BC

# Panasonic®

## Operating Instructions (Household) Rechargeable Shaver Model No. ES-SL33

**English..... 3**

**Français..... 19**

**Español..... 35**







# Panasonic®

## Operating Instructions

### (Household) Rechargeable Shaver

### Model No. ES-SL33

## Contents

<b>Safety precautions</b> .....	<b>4</b>	Cleaning the shaver.....	12
Intended use.....	8	Troubleshooting .....	14
Parts identification .....	9	Battery life.....	15
Using the carrying holder.....	10	Removing the built-in rechargeable battery.....	15
Charging the shaver .....	10	Specifications .....	16
Using the shaver.....	11		

Thank you for purchasing this Panasonic product.

**Before operating this unit, please read these instructions completely and save them for future use.**





## Safety precautions

English



To reduce the risk of injury, loss of life, electric shock, fire, and damage to property, always observe the following safety precautions.

### Explanation of symbols

The following symbols are used to classify and describe the level of hazard, injury, and property damage caused when the denotation is disregarded and improper use is performed.

 <b>DANGER</b>	Denotes a potential hazard that will result in serious injury or death.
 <b>WARNING</b>	Denotes a potential hazard that could result in serious injury or death.
 <b>CAUTION</b>	Denotes a hazard that could result in minor injury or property damage.

The following symbols are used to classify and describe the type of instructions to be observed.

	This symbol is used to alert users to a specific operating procedure that must not be performed.
	This symbol is used to alert users to a specific operating procedure that must be followed in order to operate the unit safely.

## IMPORTANT SAFETY INSTRUCTIONS

When using an electrical appliance, basic precautions are required to always be followed, including the following:  
Read all instructions before using this appliance.

### **DANGER** To reduce the risk of electric shock:

1. Do not reach for an appliance that has fallen into water. Unplug immediately.
2. Do not place or store appliance where it can fall or be pulled into a tub or sink. Do not place in or drop into water or other liquid.
3. Except when charging, always unplug this appliance from the electrical outlet immediately after using.
4. Unplug this appliance before cleaning.

### **WARNING** To reduce the risk of burns, fire, electric shock, or injury to persons:

1. Close supervision is required when this appliance is used by, on, or near children or invalids.
2. Use this appliance only for its intended use as described in this manual. Do not use attachments not recommended by the manufacturer.





3. Never operate this appliance when it has a damaged cord or plug, when it is not working properly, after it has been dropped or damaged, or after it has been dropped into water. Return the appliance to a service center for examination and repair.
4. Keep the cord away from heated surfaces.
5. Never drop or insert any object into any opening.
6. Do not use outdoors or operate where aerosol (spray) products are being used or where oxygen is being administered.
7. Do not use this appliance with damaged shaving blades and/or foil, as it has the potential to result in facial injury.
8. Always attach plug to appliance first, then to outlet. To disconnect, turn all controls to "off" then remove plug from outlet.

## SAVE THESE INSTRUCTIONS

### **WARNING**

#### ► This product

**This shaver has a built-in rechargeable battery. Do not throw into flame or heat.**



- Doing so may cause fluid leak, overheating, or explosion.

#### **Do not modify or repair.**



- Doing so may cause fire, electric shock, or injury. Contact an authorized service center for repair (battery change etc).

#### **Never disassemble except when disposing of the product.**



- Doing so may cause fire, electric shock, or injury.

#### ► In case of an abnormality or malfunction

**Immediately stop using and remove the adaptor if there is an abnormality or malfunction.**

- Failure to do so may cause fire, electric shock, or injury.

#### **<Abnormality or malfunction cases>**





- **The main unit, adaptor or cord is deformed or abnormally hot.**
- **The main unit, adaptor or cord smells of burning.**
- **There is an abnormal sound during use or charging of the main unit, adaptor or cord.**
  - Immediately request inspection or repair at an authorized service centre.





# **WARNING**

## ► Power supply

 **Do not connect or disconnect the adaptor to a household outlet with a wet hand.**  
- Doing so may cause electric shock or injury.

 **Do not damage, modify, or forcibly bend, pull, or twist the cord. Also, do not place anything heavy on or pinch the cord.**  
- Doing so may cause electric shock or fire due to a short circuit.

 **Do not use in a way exceeding the rating of the household outlet or the wiring.**  
- Exceeding the rating by connecting too many plugs to one household outlet may cause fire due to overheating.

 **Do not use anything other than the supplied AC adaptor.**  
**Also, do not charge any other product with the supplied AC adaptor.**  
- Doing so may cause burn or fire due to short circuit.

 **Always ensure the appliance is operated on an electric power source matched to the rated voltage indicated on the AC adaptor.**  
**Fully insert the adaptor.**  
- Failure to do so may cause fire or electric shock.

 **Regularly clean the power plug and the appliance plug to prevent dust from accumulating.**  
- Failure to do so may cause fire due to insulation failure caused by humidity.

## ► Preventing accidents

 **Do not place within reach of children or infants. Do not let them use it.**  
- Putting parts or accessories in the mouth may cause an accident or injury.

 **This appliance is not intended for use by persons (including children) with reduced physical, sensory or mental capabilities, or lack of experience and knowledge, unless they have been given supervision or instruction concerning use of the appliance by a person responsible for their safety. Children should be supervised to ensure that they do not play with the appliance.**  
- Failure to do so may cause an accident or injury.

 **The supply cord cannot be replaced. If the cord is damaged, the AC adaptor should be discarded.**  
- Failure to do so may cause an accident or injury.





## CAUTION

### ► Protecting the skin

**Do not use excessive pressure to apply the system outer foil to your lip or other part of your face.**

**Do not apply the system outer foil directly to blemishes or injured skin.**

**Do not touch the blade section (metallic section) of the inner blade.**

- Doing so may cause injury to skin or hand.

**Do not forcefully press the system outer foil. Also, do not touch the system outer foil with fingers or nails when in use.**

**Do not use this product for hair on head or any other part of the body.**

- Doing so may cause injury to skin or reduce the life of the system outer foil.

**Check the system outer foil for cracks or deformations before use.**

- Failure to do so may cause injury to the skin.

**Be sure to place the carrying holder on the shaver when carrying around or storing.**

- Failure to do so may cause injury to skin or reduce the life of the system outer foil.

### ► Note the following precautions

**Do not wrap the cord around the adaptor when storing.**

- Doing so may cause the wire in the cord to break with the load, and may cause fire due to a short circuit.

**Do not allow metal objects or trash to adhere to the power plug or the appliance plug.**

- Doing so may cause electric shock or fire due to a short circuit.

**Do not disconnect the adaptor or the appliance plug by holding onto the cord.**

- Doing so may cause electric shock or injury.

**Do not share your shaver with your family or other people.**

- Doing so may result in infection or inflammation.

## Handling of removed battery when disposing

## DANGER

**The rechargeable battery is exclusively for use with this appliance. Do not use the battery with other products.**

- Do not throw into fire or apply heat.
- Do not solder, disassemble or modify the battery.
- Do not let the positive and negative terminals of the battery get in contact with each other through metallic objects.
- Do not carry or store the battery together with metallic jewelry such as necklaces and hairpins.
- Never peel off the tube.
- Doing so may cause fluid leak, overheating, or explosion.



## WARNING



**After removing the rechargeable battery, do not keep it within reach of children and infants.**

- The battery will harm the body if accidentally swallowed.  
If it happens, consult a physician immediately.

**If the battery fluid leaks out, do not touch the battery with your bare hands.**

- The battery fluid may cause blindness if it comes in contact with your eyes.  
Do not rub your eyes. Wash immediately with clean water and consult a doctor.
- The battery fluid may cause inflammation or injury if it comes in contact with the skin or clothes.  
Wash it off thoroughly with clean water and consult a doctor.



## Intended use

- This WET/DRY shaver can be used for wet shaving using shaving lather or for dry shaving. You can use this watertight shaver in the shower and clean with water. The following symbol means suitable for use in a bath or shower.



- Treat yourself to wet lather shaves for at least three weeks and notice the difference. Your Panasonic WET/DRY shaver requires a little time to get used to because your skin and beard need about a month to adjust to any new shaving.

- Do not bring the system outer foil into contact with hard object.  
Doing so may damage the blades as they are very thin and deform easily.
- Do not dry the main unit with a dryer or a fan heater.  
Doing so may cause malfunction or deformation of the parts.
- Do not leave the shaver exposed to direct sunlight with the foil frame detached.  
Doing so may deteriorate the waterproof rubber and degrade waterproof function, which may cause to malfunction.
- Store the shaver in a place with low humidity after use.  
Failure to do so may cause malfunction due to condensation or rust.
- Keep both the inner blades inserted. If only one of the inner blades is inserted, the shaver may be damaged.
- If you clean the shaver with water, do not use salt water or hot water. Do not soak the shaver in water for a long period of time.



# Parts identification

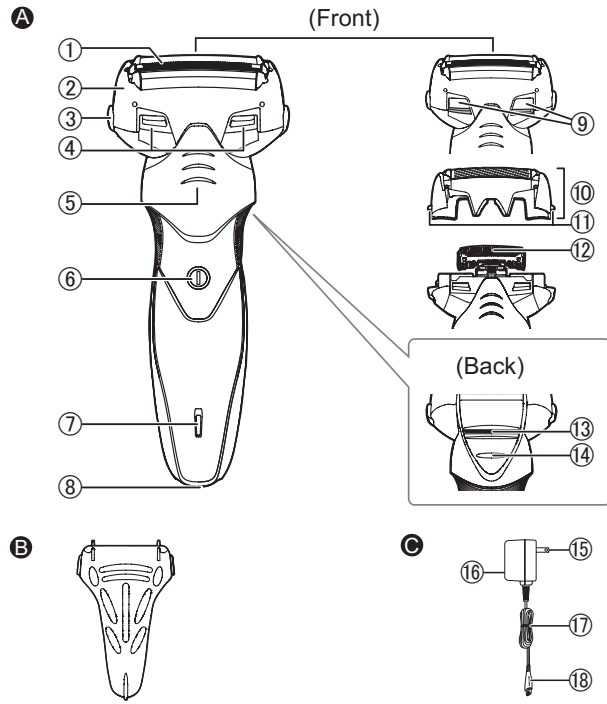

- A Main body**
  - ① System outer foil
  - ② Foil frame
  - ③ Foil frame release buttons
  - ④ Cleaning shutter
  - ⑤ Finger rest
  - ⑥ Power switch
  - ⑦ Charge status lamp (→)
  - ⑧ Appliance socket
  - ⑨ Water inlet
  - ⑩ Outer foil section
  - ⑪ System outer foil release buttons
  - ⑫ Inner blades
- B Carrying holder**
  - ⑬ Trimmer
  - ⑭ Trimmer handle
- C AC adaptor (RE7-91)**
  - ⑮ Power plug
  - ⑯ Adaptor
  - ⑰ Power cord
  - ⑱ Appliance plug





## Using the carrying holder

English

The shaver can be kept vertically or horizontally. When transporting the shaver, you can use the carrying holder to protect the outer foil and prevent erroneous operation of the switch.

- When transporting the shaver, be sure to clean off any shavings before attaching the carrying holder.

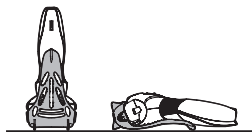

### Attaching the carrying holder

Attach the carrying holder as illustrated.

- Check that all four protrusions on the shaver are inserted securely.

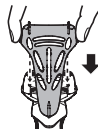

### Removing the carrying holder

Remove the carrying holder while pressing down on both sides.



## Charging the shaver

- Turn the shaver off before inserting.
- Wipe off any water droplets on the appliance socket.

### ▶ Charging with the Appliance plug

#### 1. Insert the appliance plug into the shaver.

Align the appliance plug (Δ) with the appliance plug socket triangle mark (Δ) and insert the appliance plug.

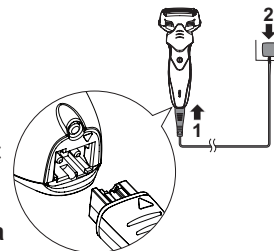

#### 2. Plug in the adaptor into a household outlet.

- Make sure that the charge status lamp (→) is on in red.
- The charging time in approx. 15 hours.
- Charging the battery for more than 15 hour will not affect battery performance.
- The charge status lamp (→) glows and stays on until the plug is disconnected from a household outlet.

#### 3. Disconnect the adaptor after charging is completed.





## While charging

### Charging in progress

The charge status lamp (➔) stays on in red.



### Charging complete

The charge status lamp (➔) remains on in red after charging is completed.



### ► Notes

- If there is crackling noise on radios or other devices while charging, charge the shaver using a different household outlet.
- When the appliance is not used for 6 months or more, the battery will weaken (leak battery fluid, etc.). Fully charge the battery once every 6 months.
- Recommended ambient temperature for charging is 0-35 °C. (32 °F - 95 °F). Battery performance may decrease outside of the recommended temperature.
- When charging the shaver for the first time or when it has not been in use for more than 6 months, the lamp on the main body may not glow for a few minutes, or the operating time may shorten. Please charge it for more than 23 hours in such cases.

You can charge the battery before it is completely discharged. However, it is recommended to charge when the battery is completely discharged. The battery life depends strongly on factors such as how it is used and stored.

## Using the shaver

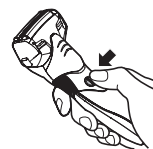

**1 Press the power switch.**

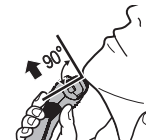

**2 Hold the shaver as illustrated above and shave.**

Start shaving by applying gentle pressure to your face. Stretch your skin with your free hand and move the shaver back and forth in the direction of your beard. You may gently increase the amount of pressure as your skin becomes accustomed to this shaver. Applying excessive pressure does not provide a closer shave.

You can also use a pen grip to hold the shaver.



- A full charge will supply enough power for approx. 7 shaves based on one 3-minute dry-shave use per day. (This will differ depending on usage.)



English

► **Notes**

- The appliance may not operate in an ambient temperature lower than approximately 0 °C (32 °F).
- Before shaving, check that the cleaning shutter is closed.
- Do not place your fingers on the power switch while using the shaver. This may cause the shaver to turn off.
- Do not use shaving creams or face cleansers containing scrubbing compounds as these may cause the outer foil to clog.

► **Using the trimmer**

Slide the trimmer handle up to open the trimmer. Place the trimmer at a right angle (90 degree) to your skin and move downwards to trim your sideburns.



## Cleaning the shaver

- 1. Remove the shaver from the AC adaptor.**
- 2. Apply some hand soap and some water to the outer foil.**
  - Close the cleaning shutter.
- 3. Turn the shaver on.**



### To remove light dirt

- 4. Slide the cleaning shutter until it clicks.**

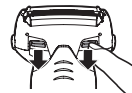

- 5. Clean the outer foil section with running water.**



- 6. Turn the shaver off.**

- Rinse with water and shake up and down several times to remove the water.

### For heavy dirt

- 4. Turn the shaver off after 10-20 seconds.**



- 5. Remove the outer foil section and turn the shaver on.**



- 6. Clean the shaver and the outer foil section with running water.**



- Rinse with water and shake up and down several times to remove the water.

- Be careful not to hit the main body on the sink or any other object while draining the water. Failure to do so may cause malfunction.





7. Wipe off any drops of water with a dry cloth.

8. Dry the outer foil section and the shaver completely in a shaded area.

9. Attach the outer foil section to the shaver.



## Replacing the system outer foil and the inner blades

system outer foil	once every year
inner blades	once every two years

### ► Removing the outer foil section

Press the foil frame release buttons and lift the outer foil section upwards.



### ► Attaching the outer foil section

After turning the water inlet surface to the front, securely attach the outer foil section to the shaver until it clicks.



- Replacing the system outer foil
1. Press the system outer foil release buttons and pull down the system outer foil.

2. Align the front side of the foil frame with the system outer foil mark ( $\Delta$ ) and insert them firmly together.

- The system outer foil cannot be reversely attached.
- Always insert the system outer foil to the foil frame when attaching to the shaver.

### ► Replacing the inner blades

1. Remove the inner blades one at a time.

- Do not touch the edges (metal parts) of the inner blades to prevent injury to your hand.

2. Insert the inner blades one at a time until they click.



## Replacement parts

Replacement parts are available at your dealer or Service Center.

Replacement parts for ES-SL33	System outer foil	WES9087
	Inner blades	WES9068
	System outer foil and inner blades	WES9013



## Troubleshooting

English

Problem	Action
Trimmed hairs fly all over.	<ul style="list-style-type: none"> <li>▶ This can be improved by cleaning every time after shaving.</li> <li>▶ Clean the blades with the brush.</li> </ul>
System outer foil gets hot.	<ul style="list-style-type: none"> <li>▶ Replace the system outer foil if it is damaged or deformed. (See page 13)</li> </ul>
The blades do not dry.	<ul style="list-style-type: none"> <li>▶ The blades may not dry quickly due to temperature conditions.</li> <li>▶ The blades can be dried more easily by removing for drying.</li> </ul>
The odor is getting stronger.	<ul style="list-style-type: none"> <li>▶ This can be improved by cleaning every time after shaving.</li> </ul>
You do not get as close a shave as before.	<ul style="list-style-type: none"> <li>▶ This can be improved by cleaning every time after shaving.</li> <li>▶ Replace the system outer foil and/or inner blades. Expected life of system outer foil and inner blades: System outer foil: Approximately 1 year Inner blades: Approximately 2 years</li> </ul>

Problem	Action
Makes a loud sound.	<ul style="list-style-type: none"> <li>▶ Confirm that the blades are properly attached.</li> </ul>
The shaver cannot be charged.	<ul style="list-style-type: none"> <li>▶ Recommended ambient temperature for charging is 0-35 °C (32 °F - 95 °F). Battery performance may decrease outside of the recommended temperature.</li> </ul>
Operating time is short even after charging.	<ul style="list-style-type: none"> <li>▶ When the number of operations per charge starts to decrease, the battery is nearing the end of its life.</li> </ul>
Shaver stopped functioning.	<ul style="list-style-type: none"> <li>▶ Use the appliance in an ambient temperature approximately 0 °C (32 °F) or higher.</li> <li>▶ The battery has reached the end of its life.</li> </ul>

If the problems still cannot be solved, contact the store where you purchased the unit or a service center authorized by Panasonic for repair.



## Battery life

The life of the battery is 3 years. The battery in this shaver is not intended to be replaced by consumers. Have the battery replaced by an authorized service center.

## Removing the built-in rechargeable battery

**ATTENTION:**  
A nickel metal hydride battery that is recyclable powers the product you have purchased. Please call 1-800-8-BATTERY for information on how to recycle this battery.



## Remove the built-in rechargeable battery before disposing of the shaver.

This figure must only be used when disposing of the shaver, and must not be used to repair it. If you dismantle the shaver yourself, it will no longer be waterproof, which may cause it to malfunction.

- Remove the shaver from the AC adaptor.
- Press the power switch to turn on the power and then keep the power on until the battery is completely discharged.
- Perform steps ① to ⑥ and lift the battery, and then remove it.
- Take care not to short circuit the positive and negative terminals of the removed battery, and insulate the terminals by applying tape to them.

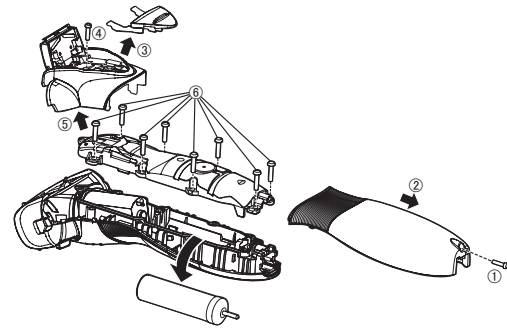



## Specifications

English

Power source	See the name plate on the AC adaptor.
Motor voltage	1.2 V $\overline{\text{=}}$
Charging time	Approx. 15 hours

This product is intended for household use only.



### Federal Communication Commission Interference Statement

This equipment has been tested and found to comply with the limits for a Class B digital device, pursuant to Part 15 of the FCC Rules. These limits are designed to provide reasonable protection against harmful interference in a residential installation. This equipment generates, uses and can radiate radio frequency energy and, if not installed and used in accordance with the instructions, may cause harmful interference to radio communications. However, there is no guarantee that interference will not occur in a particular installation. If this equipment does cause harmful interference to radio or television reception, which can be determined by turning the equipment off and on, the user is encouraged to try to correct the interference by one of the following measures:

- Reorient or relocate the receiving antenna.
- Increase the separation between the equipment and receiver.
- Connect the equipment into an outlet on a circuit different from that to which the receiver is connected.
- Consult the dealer or an experienced radio/TV technician for help.

FCC Caution: To assure continued compliance, install and use in accordance with provided instructions. Any changes or modifications not expressly approved by the party responsible for compliance could void the user's authority to operate this equipment.

This device complies with part 15 of the FCC Rules. Operation is subject to the following two conditions: (1) This device may not cause harmful interference, and (2) this device must accept any interference received, including interference that may cause undesired operation.

### Personal Care & Beauty Care Products

**FOR USA ONLY**

#### **30-Day Quality Satisfaction Guarantee**

If you are dissatisfied with any Panasonic Personal Care & Beauty Care Products for any reason, simply return it to the place of purchase with a dated proof of purchase, in the original packaging, with all accessories, parts and instructions, within 30 days of the date of purchase, for a full refund, or call Panasonic at 1-800-338-0552. Abuse or misapplication of this product voids the guarantee.

**FOR YOUR CONVENIENCE, WE HAVE ESTABLISHED A TOLL-FREE (IN USA ONLY) NATIONAL ACCESSORY PURCHASE HOT LINE AT 1-800-332-5368.**





# Panasonic®

Mode d'emploi  
(Domestique) Rasoir rechargeable  
N° de modèle ES-SL33

## Table des matières

<b>Consignes de sécurité</b> .....	<b>20</b>	Nettoyage du rasoir .....	28
Usage prévu .....	24	Dépannage .....	30
Identification des pièces .....	25	Durée de vie de la pile.....	31
Utilisation du support de transport.....	26	Retrait de la pile rechargeable intégrée.....	31
Chargement du rasoir.....	26	Spécifications .....	32
Utilisation du rasoir .....	27		

Français

Merci d'avoir choisi ce produit Panasonic.

**Avant de faire fonctionner cet appareil, veuillez lire toutes les instructions et les conserver pour une utilisation ultérieure.**

19



## Consignes de sécurité

Afin de réduire le risque de blessures, de décès, de choc électrique, d'incendie ou de dommages à la propriété, respectez toujours les consignes de sécurité suivantes.

### Explication des symboles

Les symboles suivants sont utilisés pour répertorier et décrire le niveau de danger, de blessures et de dommages à la propriété pouvant être causés lorsque les consignes sont ignorées et que l'appareil n'est pas utilisé de manière conforme.

	<b>DANGER</b>	Signale un danger potentiel entraînant des blessures graves ou la mort.
	<b>AVERTISSEMENT</b>	Signale un danger potentiel qui peut entraîner des blessures graves ou la mort.
	<b>ATTENTION</b>	Signale un danger susceptible d'entraîner des blessures mineures ou des dommages matériels.

Les symboles suivants sont utilisés pour répertorier et décrire le type de consignes à observer.

	Ce symbole est utilisé pour avertir les utilisateurs qu'il s'agit d'une procédure de fonctionnement spécifique qui ne doit pas être effectuée.
	Ce symbole est utilisé pour avertir les utilisateurs qu'il s'agit d'une procédure de fonctionnement spécifique qui doit être suivie afin de pouvoir utiliser l'appareil en toute sécurité.

20

## CONSIGNES DE SÉCURITÉ IMPORTANTES

Lors de l'utilisation d'un appareil électrique, il faut toujours prendre des précautions de base, y compris les suivantes :  
Lisez toutes les instructions avant d'utiliser cet appareil.

### **DANGER** Afin de réduire tout risque de choc électrique :

1. Ne touchez pas un appareil qui est tombé dans l'eau. Débranchez-le immédiatement.
2. Ne placez ni ne rangez l'appareil là où il peut tomber ou être précipité dans une baignoire ou un évier. Ne déposez ou n'échappez pas dans l'eau ou dans un autre liquide.
3. Débranchez toujours cet appareil de la prise électrique immédiatement après usage, excepté pendant la charge.
4. Débranchez cet appareil avant de le nettoyer.

### **AVERTISSEMENT** Afin de réduire le risque de brûlures, d'incendie, de choc électrique ou de blessures corporelles :

1. Une grande vigilance est nécessaire lorsque cet appareil est utilisé par des enfants ou des personnes handicapées, sur eux ou en leur présence.





- Utilisez cet appareil uniquement pour son usage prévu, comme le décrit le présent manuel. N'utilisez pas d'accessoires qui ne sont pas recommandés par le fabricant.
- N'utilisez jamais cet appareil si le cordon ou la fiche est endommagé, s'il ne fonctionne pas correctement, s'il est tombé, endommagé ou tombé dans l'eau. Retournez l'appareil à un centre de service pour le faire inspecter et réparer.
- Gardez le cordon éloigné des surfaces chauffées.
- Ne faites jamais tomber ou n'insérez pas un objet dans les ouvertures de l'appareil.
- N'utilisez pas à l'extérieur, dans des endroits où des aérosols (pulvérisateurs) sont utilisés ou là où de l'oxygène est administré.
- N'utilisez pas ce rasoir avec des lames de rasage et/ou une grille endommagées, car il pourrait provoquer des blessures au visage.
- Branchez toujours la fiche à l'appareil en premier, puis pour débrancher, commutez toutes les commandes sur "arrêt" avant de débrancher.

## CONSERVEZ LES PRÉSENTES INSTRUCTIONS



## AVERTISSEMENT

### ► Ce produit

**Ce rasoir est doté d'une pile rechargeable intégrée. Ne pas jeter dans les flammes ou exposer à la chaleur.**



- Cela peut causer des fuites de liquide, une surchauffe ou une explosion.

**Ne pas modifier, ni réparer l'appareil.**



- Ceci pourrait provoquer un incendie, un choc électrique ou des blessures.  
Contacter un centre de service agréé pour les réparations (remplacement de la pile, etc.).

**Ne jamais démonter l'appareil, sauf lors de sa mise au rebut.**



- Ceci pourrait provoquer un incendie, un choc électrique ou des blessures.

### ► En cas d'anomalie ou de dysfonctionnement

**Cesser immédiatement d'utiliser l'appareil et retirer l'adaptateur en cas d'anomalie ou de défaillance.**

- Sinon, ceci pourrait provoquer un incendie, un choc électrique ou des blessures.

**<Exemples d'anomalie ou de dysfonctionnement>**

- L'appareil principal, l'adaptateur ou le cordon est déformé ou anormalement chaud.
  - L'appareil principal, l'adaptateur ou le cordon sent le brûlé.
  - Un son anormal est audible pendant l'utilisation ou le chargement de l'appareil principal, l'adaptateur ou le cordon.
- Faites immédiatement vérifier ou réparer l'appareil dans un centre de service agréé.





# **AVERTISSEMENT**

## ► Alimentation électrique

 **Ne pas brancher l'adaptateur à une prise secteur ou le débrancher avec les mains humides.**  
- Ceci pourrait entraîner un choc électrique ou des blessures.

 **Ne pas endommager, modifier, plier excessivement, tirer ou tordre le cordon. Et ne pas placer d'objet lourd sur le cordon, ni le pincer.**  
- Ceci pourrait provoquer un choc électrique ou un incendie dû à un court-circuit.

 **Ne pas utiliser une tension nominale supérieure à celle de la prise ou du câble secteur.**  
- Un dépassement de tension nominale en connectant une quantité trop importante de fiches dans une prise secteur peut entraîner un incendie dû à une surchauffe.

 **Ne pas utiliser d'autre adaptateur que l'adaptateur secteur fourni.**  
**Par ailleurs, ne charger aucun autre produit avec l'adaptateur secteur fourni.**  
- Le faire peut causer des brûlures ou un incendie en raison du court-circuit.

 **S'assurer de toujours faire fonctionner l'appareil par le biais d'une source d'alimentation électrique dont la tension correspond à la tension nominale indiquée sur l'adaptateur secteur.**  
**Insérer à fond l'adaptateur.**  
- Sinon, ceci pourrait provoquer un incendie ou un choc électrique.

 **Nettoyer régulièrement la fiche d'alimentation et la fiche de l'appareil pour empêcher la poussière de s'accumuler.**  
- Sinon, ceci pourrait provoquer un incendie dû à un défaut d'isolement provoqué par l'humidité.

## ► Prévention des accidents

 **Ne pas laisser à la portée des enfants. Ne pas les laisser l'utiliser.**  
- Placer des pièces et des accessoires dans la bouche risque d'engendrer des accidents ou des blessures.

 **Cet appareil n'est pas destiné à être utilisé par des personnes (y compris les enfants) aux capacités physiques, mentales et sensorielles réduites, ou avec un manque d'expérience et de connaissance, sauf si elles ont été supervisées ou instruites sur l'utilisation de l'appareil par une personne responsable de leur sécurité.**  
**Les enfants doivent être surveillés pour s'assurer qu'ils ne jouent pas avec l'appareil.**  
- Ne pas en tenir compte peut provoquer un accident ou des blessures.

 **Le cordon d'alimentation ne peut pas être remplacé. Si le cordon est endommagé, l'adaptateur secteur doit être mis de côté.**  
- Ne pas en tenir compte peut provoquer un accident ou des blessures.

Français



## ATTENTION

### ► Protection de la peau

Il est inutile d'exercer une pression excessive de la grille de protection du système sur la partie supérieure de votre lèvre ou sur toute autre partie de votre visage. La grille de protection du système ne doit pas être en contact direct avec une peau impropre ou blessée. Ne pas toucher la section de la lame (section métallique) de la lame interne.

- Ceci risque de blesser votre peau ou vos mains.

Ne pas appuyer pas excessivement sur la grille de protection du système. De même, ne pas toucher la grille de protection du système avec vos doigts ou vos ongles pendant l'utilisation.

Ne pas utiliser ce produit pour les cheveux ou les poils de toute autre partie du corps.

- Procéder ainsi pourrait blesser la peau ou réduire la durée de vie de la grille de protection du système.

Avant utilisation, examiner la grille de protection du système pour déceler des fissures ou des déformations.

- Faute de quoi, cela pourrait blesser votre peau.

S'assurer de placer le support de transport sur le rasoir lors du transport ou de l'entreposage.

- Sinon, ceci pourrait blesser la peau ou réduire la durée de vie de la grille de protection du système.

### ► Tenir compte des précautions suivantes

Ne pas enrouler le cordon autour de l'adaptateur avant de le ranger.

- Le cordon pourrait s'endommager et provoquer un incendie dû à un court-circuit.

Empêcher que les objets en métal ou la saleté n'adhère à la fiche d'alimentation ou à la fiche de l'appareil.

- Ceci pourrait provoquer un choc électrique ou un incendie dû à un court-circuit.

Ne pas débrancher l'adaptateur ou la fiche de l'appareil en tirant sur le cordon.

- Ceci pourrait entraîner un choc électrique ou des blessures.

Ne pas partager votre rasoir avec des membres de votre famille ou d'autres personnes.

- Cela pourrait entraîner une infection ou une inflammation.

## Gestion de la pile retirée lors de la mise au rebut

## DANGER

La pile rechargeable s'utilise uniquement avec cet appareil. Ne pas utiliser la pile avec un quelconque autre appareil.

- Ne pas la jeter au feu ou la soumettre à une source de chaleur.
- Ne pas souder, démonter ou modifier la pile.
- Ne pas laisser les bornes positives et négatives de la pile entrer en contact l'une avec l'autre via des objets en métal.
- Ne portez ni ne stockez la pile avec des bijoux en métal tels que les colliers et les broches de cheveux.
- Ne jamais enlever la protection de la pile.
- Le contraire peut provoquer la fuite de liquide, la surchauffe ou une explosion.



## AVERTISSEMENT

**Une fois la pile rechargeable retirée, ne pas la laisser à portée des enfants ou des nourrissons.**



- En cas d'absorption accidentelle, la pile est nocive pour le corps.  
En pareil cas, consulter un médecin immédiatement.

**Si le liquide de la pile fuit, ne touchez pas la pile avec les mains nues.**

- Le liquide en provenance de la pile peut rendre aveugle en cas de contact avec les yeux.

Ne pas se frotter les yeux. Laver immédiatement avec de l'eau propre et consulter un médecin.

- Le liquide en provenance de la pile peut causer une inflammation ou des blessures en cas de contact avec la peau ou des vêtements.

Le rincer complètement avec de l'eau propre et consulter un médecin.



## Usage prévu

- Ce rasoir est utilisable sur peau sèche ou peau mouillée avec du gel de rasage. Vous pouvez utiliser ce rasoir étanche sous la douche et le nettoyer sous l'eau. Ce symbole signifie que le rasoir peut être utilisé dans le bain ou sous la douche.



- Essayez le rasage sur peau mouillée gel pendant un minimum de trois semaines et vous verrez la différence! Il vous faudra un peu de temps pour vous habituer à votre rasoir Panasonic sec/mouillé car votre peau et votre barbe ont besoin d'un mois environ pour s'adapter à une nouvelle méthode de rasage.
- Évitez tout contact entre la grille de protection du système et un objet dur.  
Cela peut endommager les lames car celles-ci sont très fines et se déforment facilement.
- Ne séchez pas l'appareil principal avec un séchoir ou un radiateur soufflant.  
Cela peut entraîner le dysfonctionnement ou la déformation des pièces.
- Ne laissez pas le rasoir exposé à la lumière directe du soleil avec le cadre de la grille de protection détaché.  
Cela peut détériorer le caoutchouc imperméable et dégrader la fonction imperméable, ce qui peut entraîner un dysfonctionnement.
- Stockez le rasoir dans un endroit peu humide après utilisation. Sinon un dysfonctionnement dû à la condensation ou la rouille peut survenir.
- Gardez les deux lames internes insérées. Si une seule des lames internes est insérée, le rasoir peut être endommagé.
- Si vous nettoyez le rasoir à l'eau, veillez à ne pas utiliser d'eau salée ou d'eau chaude. Ne laissez pas tremper le rasoir dans l'eau pendant une trop longue période.





# Identification des pièces

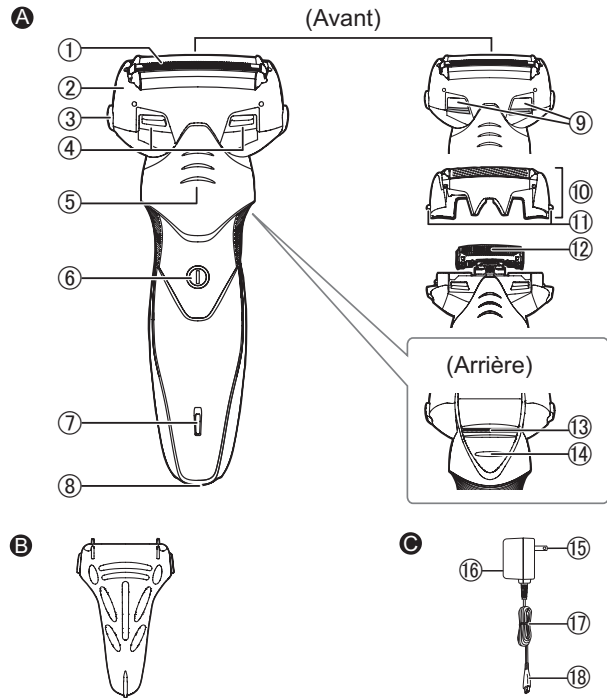

## A Appareil principal

- ① Grille de protection du système
- ② Cadre de la grille de protection
- ③ Boutons de déverrouillage du cadre de la grille de protection
- ④ Volet de nettoyage
- ⑤ Support d'appui des doigts
- ⑥ Bouton de mise en marche
- ⑦ Voyant d'état de charge (➔)
- ⑧ Prise
- ⑨ Admission de l'eau
- ⑩ Section de la grille de protection
- ⑪ Boutons de déverrouillage de la grille de protection du système
- ⑫ Lames internes
- ⑬ Tondeuse escamotable
- ⑭ Levier de la tondeuse escamotable

## B Support de transport

## C Adaptateur secteur (RE7-91)

- ⑮ Cordon d'alimentation
- ⑯ Adaptateur
- ⑰ Fiche de l'appareil
- ⑱ Fiche d'alimentation

Français





## Utilisation du support de transport

Le rasoir peut être conservé verticalement ou horizontalement. Lorsque vous transportez le rasoir, vous pouvez utiliser le support de transport pour protéger la grille de protection et empêcher le fonctionnement par erreur du bouton de mise en marche.

- Lorsque vous transportez le rasoir, assurez-vous de nettoyer tout résidu avant de fixer le support de transport.

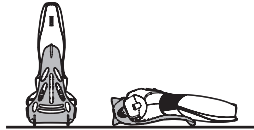

### Fixation du support de transport

Fixez le support de transport comme dans l'illustration.

- Vérifiez que les quatre saillies sur le rasoir sont bien insérées.

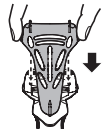

### Retrait du support de transport

Retirez le support de transport tout en appuyant sur les deux côtés.

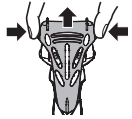

## Chargement du rasoir

- Mettez le rasoir hors tension avant d'insérer.
- Essuyez, si nécessaire, toutes gouttes d'eau situées sur la prise.

### ► Chargement avec la fiche de l'appareil

#### 1. Insérez la fiche de l'appareil dans le rasoir.

Alignez la fiche d'alimentation (Δ) avec les triangles (Δ) sur la prise de l'appareil et insérez-la.

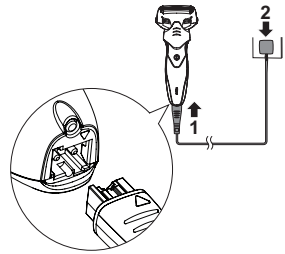

#### 2. Branchez l'adaptateur sur une prise.

- Assurez-vous que le voyant d'état de charge (→) est allumé en rouge.
- Le temps de chargement est d'environ 15 heures.
- Le chargement de la pile pour plus de 15 heures n'affectera pas la performance de la pile.
- Le voyant d'état de charge (→) est allumé et demeure allumé jusqu'à ce que la fiche soit débranchée de la prise.

#### 3. Débranchez l'adaptateur quand la charge est terminée.



Français





## Pendant le chargement

### Chargement en cours

Le voyant de l'état de charge (➔) reste allumé en rouge.



### Charge terminée

Le voyant de l'état de charge (➔) reste allumé en rouge après la fin du chargement.



### ► Remarques

- En cas de bruit de crachement sur des radios ou autre appareil durant le chargement, chargez le rasoir en utilisant une autre prise.
- Lorsque l'appareil n'est pas utilisé pendant 6 mois ou plus, la pile s'affaiblira (fuite de liquide de la pile, etc.). Chargez complètement la pile une fois tous les 6 mois.
- La température ambiante recommandée pour le chargement est de 0-35 °C (32 °F - 95 °F). La performance de la pile peut diminuer en dehors de la température recommandée.
- Lorsque vous chargez le rasoir pour la première fois ou lorsqu'il n'a pas été utilisé pendant plus de 6 mois, le voyant sur l'appareil principal peut ne pas s'allumer pendant quelques minutes, ou le temps de fonctionnement peut être réduit. Dans ces cas, chargez-le pendant plus de 23 heures.

Vous pouvez charger la pile avant qu'elle ne soit complètement déchargée.

Cependant, il est recommandé de charger la pile lorsqu'elle est complètement déchargée. La durée de vie de la pile dépend fortement des facteurs tels que la méthode d'utilisation et de stockage.

## Utilisation du rasoir

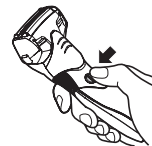

**1 Appuyez sur le bouton de mise en marche.**

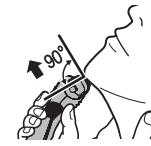

**2 Tenez le rasoir comme illustré et rasez-vous.**

Commencez à vous raser en appuyant légèrement sur votre visage. Tendez votre peau à l'aide de l'autre main et faites des allers-retours en direction de la barbe. Vous pouvez appuyer un peu plus au fur et à mesure que votre peau s'habitue au rasoir. Néanmoins, le fait d'appuyer très fort n'augmente pas l'efficacité du rasage.

Vous pouvez également tenir le rasoir comme un stylo de la façon illustrée.



- Une charge complète fournira suffisamment d'énergie pour environ 7 rasages selon une utilisation du rasoir à sec de 3 minutes par jour. (Cela diffère selon l'utilisation.)



### ► Remarques

- Cet appareil peut ne pas fonctionner dans une température ambiante inférieure à environ 0 °C (32 °F).
- Avant le rasage, vérifiez que le volet de nettoyage est fermé.
- Ne placez pas vos doigts sur le bouton de mise en marche pendant l'utilisation du rasoir. Cela peut entraîner l'arrêt du rasoir.
- N'utilisez pas de crème de rasage ou de nettoyant facial contenant des ingrédients de récurage car ils peuvent boucher la grille de protection.

### ► Utilisation de la tondeuse escamotable

Faites glisser le levier de la tondeuse escamotable pour ouvrir la tondeuse escamotable. Placez la tondeuse escamotable à un angle droit (90 degrés) sur votre peau et déplacez-la vers le bas pour tailler vos favoris.



## Nettoyage du rasoir

1. Retirez le rasoir de l'adaptateur secteur.
2. Appliquez du savon pour mains et de l'eau sur la grille de protection.
3. Mettez le rasoir en marche.



### Pour retirer une saleté légère

4. Faites glisser le volet de nettoyage jusqu'à entendre un clic.

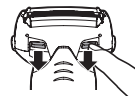

5. Nettoyez la section de la grille de protection avec de l'eau courante.

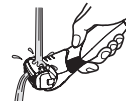

6. Mettez le rasoir hors marche.

- Rincez avec de l'eau et secouez plusieurs fois pour retirer l'eau.

### Pour de grosses saletés

4. Mettez le rasoir hors marche après 10 à 20 secondes.



5. Retirez la section de la grille de protection et mettez le rasoir en marche.



6. Nettoyez le rasoir et la section de la grille de protection avec de l'eau courante.



- Rincez avec de l'eau et secouez plusieurs fois pour retirer l'eau.

- Veillez à ne pas cogner l'appareil principal sur l'évier ou tout autre objet pendant le drainage de l'eau. Le contraire peut provoquer un dysfonctionnement.





7. Essuyez toute trace d'eau à l'aide d'un chiffon sec.
8. Séchez la section de la grille de protection et le rasoir entièrement dans un endroit à l'ombre.
9. Fixez la section de la grille de protection au rasoir.



### Remplacement de la grille de protection du système et des lames internes

grille de protection du système	une fois par an
lames internes	une fois tous les deux ans

#### ► Retrait de la section de la grille de protection

Appuyez sur les boutons de déverrouillage du cadre de la grille de protection et soulevez la section de la grille de protection.



#### ► Fixation de la section de la grille de protection

Après avoir tourné la surface d'admission de l'eau vers l'avant, fixez solidement la section de la grille de protection au rasoir jusqu'à entendre un clic.



#### ► Remplacement de la grille de protection du système

1. Appuyez sur les boutons de déverrouillage de la grille de protection du système et abaissez la grille de protection du système.
2. Alignez le côté avant du cadre de la grille de protection avec la marque de la grille de protection du système (Δ) et insérez-les fermement ensemble.

- La grille de protection du système ne peut pas être fixée dans l'autre sens.
- Remplacez la grille de protection dans son cadre de support avant de la fixer au rasoir.



#### ► Remplacement des lames internes

1. Retirez les lames internes une par une.

- Ne touchez pas le fil (partie métallique) des lames internes pour ne pas vous blesser les mains.

2. Insérez les lames internes, une à la fois, jusqu'à ce qu'elles émettent un "clic".



Français



## Pièces de remplacement

Les pièces de remplacement sont disponibles chez votre marchand ou dans votre centre de service après-vente.

Pièces de remplacement pour ES-SL33	Grille de protection du système	WES9087
	Lames internes	WES9068
	Grille de protection du système et lames internes	WES9013

## Dépannage

Français

Problème	Action
Les poils coupés s'envolent de partout.	<ul style="list-style-type: none"> <li>▶ Ceci peut être amélioré grâce à un nettoyage systématique après chaque rasage.</li> <li>▶ Nettoyez les lames avec une brosse.</li> </ul>
La grille de protection du système chauffe.	<ul style="list-style-type: none"> <li>▶ Remplacez la grille de protection du système si elle est endommagée ou déformée. (Voir page 29.)</li> </ul>

## Problème

## Action

Les lames ne sèchent pas.

- ▶ Les lames peuvent ne pas sécher rapidement à cause des conditions de température.

- ▶ Les lames peuvent sécher plus facilement si vous les retirez pour les sécher.

L'odeur devient plus forte.

- ▶ Ceci peut être amélioré grâce à un nettoyage systématique après chaque rasage.

Vous n'obtenez pas un rasage aussi précis qu'auparavant.

- ▶ Ceci peut être amélioré grâce à un nettoyage systématique après chaque rasage.

Remplacez la grille de protection du système et/ou les lames internes. Durée de vie prévue de la grille de protection du système et des lames internes:

Grille de protection du système:  
Environ 1 an

Lames internes:  
Environ 2 ans

Produit un bruit important.

- ▶ Assurez-vous que les lames sont correctement fixées.



Problème	Action
Le rasoir ne peut être chargé.	▶ La température ambiante recommandée pour le chargement est de 0-35 °C (32 °F - 95 °F). La performance de la pile peut diminuer en dehors de la température recommandée.
La durée de fonctionnement est courte même après avoir rechargé.	▶ Lorsque le nombre d'utilisations par charge commence à diminuer, la pile approche sa fin de vie.
Le rasoir ne fonctionne plus.	▶ Utilisez l'appareil avec une température ambiante d'environ 0 °C (32 °F) ou plus.
	▶ La pile a atteint sa fin de vie.

Si vous ne parvenez toujours pas à résoudre les problèmes, contactez le magasin où vous avez acheté l'appareil ou un centre de service autorisé par Panasonic pour le produit.

## Durée de vie de la pile

La durée de vie de la pile peut varier en fonction de l'utilisation. Vous ne devez pas remplacer la pile dans ce rasoir vous-même. Faites remplacer la pile par un centre de service agréé.

## Retrait de la pile rechargeable intégrée

### ATTENTION:

L'appareil que vous êtes procuré est alimenté par une pile au nickel-métal-hydrure. Pour des renseignements sur le recyclage de la pile, veuillez composer le 1-800-8-BATTERY.



Français



### Retrait la pile rechargeable intégrée avant de mettre le rasoir au rebut.

Cette illustration doit uniquement être utilisée lors de la mise au rebut du rasoir, et ne doit pas servir à le réparer. Si vous démontez le rasoir vous-même, il perdra son imperméabilité, ce qui peut entraîner des dysfonctionnements.

- Débranchez le rasoir de l'adaptateur secteur.
- Appuyez sur le bouton de mise en marche pour mettre l'appareil en marche, puis laissez-le en marche jusqu'à ce que la pile soit entièrement déchargée.
- Effectuez les étapes de ① à ⑥, soulevez la pile, et retirez-la.
- Faites attention à ne pas court-circuiter les bornes positive et négative de la pile retirée et isolez-les en appliquant du ruban adhésif.

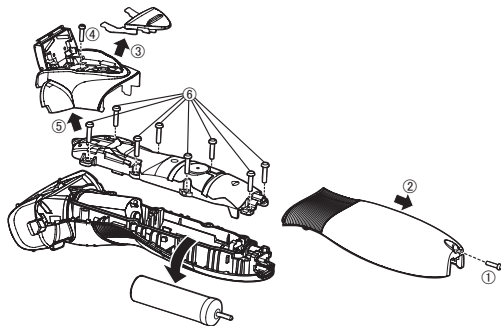

Français

## Spécifications

Source d'alimentation	Voir la plaque signalétique sur l'adaptateur secteur.
Tension du moteur	1,2 V $\equiv$
Temps de chargement	Environ 15 heures

Ce produit est destiné à une utilisation domestique uniquement.



#### Déclaration sur le brouillage radioélectrique de la Commission fédérale des communications

Le présent équipement a fait l'objet d'essais et a été jugé conforme aux limites pour un dispositif numérique de classe B, en vertu du Chapitre 15 des règlements de la FCC. Ces limites sont conçues pour fournir une protection raisonnable contre les interférences nuisibles lorsque l'appareil fonctionne dans une installation résidentielle. Le présent équipement génère, utilise et peut émettre de l'énergie RF s'il n'est pas installé et utilisé conformément au mode d'emploi, ce qui peut provoquer des interférences nuisibles aux communications radio. Cependant, il n'y a aucune garantie que les interférences ne surviendront pas dans une installation particulière. Si cet équipement émet des interférences nuisibles à la réception de la radio ou de la télévision, ce qui peut être déterminé lors de la mise en marche puis hors marche de l'équipement, l'utilisateur doit corriger ces interférences en prenant l'une des mesures suivantes :

- Réorienter ou déplacer l'antenne réceptrice.
- Augmenter la distance entre l'équipement et le récepteur.
- Connecter l'équipement à la prise d'un circuit différent de celui sur lequel le récepteur est connecté.
- Consulter le détaillant ou un technicien spécialisé en radio/TV pour obtenir de l'aide.

Avertissement de la FCC: Pour assurer une conformité continue, installer et utiliser conformément aux consignes fournies. Quelque changement ou modification non expressément approuvé(e) par la partie responsable de la conformité pourrait annuler l'autorité de l'utilisateur à faire fonctionner le présent équipement.

Cet appareil est conforme à la partie 15 des règlements de la FCC. L'utilisation est soumise aux deux conditions suivantes:

(1) Cet appareil ne doit pas provoquer d'interférences nuisibles et (2), cet appareil doit supporter toute interférence reçue, y compris les interférences pouvant provoquer un fonctionnement indésirable.





# Panasonic®

## Instrucciones de funcionamiento (Electrodoméstico) Afeitadora recargable Modelo n.º ES-SL33

### Contenido

<b>Precauciones de seguridad.....</b>	<b>36</b>	Limpieza de la afeitadora .....	44
Uso previsto.....	40	Solución de problemas .....	46
Identificación de las partes.....	41	Vida útil de la batería.....	47
Uso del soporte de transporte .....	42	Extracción de la batería recargable incorporada.....	47
Cómo cargar la afeitadora .....	42	Especificaciones.....	48
Uso de la afeitadora .....	43		

Gracias por comprar este producto Panasonic.

**Antes de poner esta unidad en funcionamiento, lea las instrucciones en su totalidad y guárdelas para su uso en el futuro.**

Español







## Precauciones de seguridad



Para reducir el riesgo de sufrir lesiones, descargas eléctricas, o incluso el fallecimiento, y de provocar un incendio o daños en la propiedad, cumpla siempre las precauciones de seguridad que figuran a continuación.

### Explicación de los símbolos

Los siguientes símbolos se usan para clasificar y describir el nivel de peligro, lesión y daño a la propiedad que pueden provocarse debido al incumplimiento de las instrucciones y al uso indebido.

 <b>PELIGRO</b>	Denota un peligro potencial que resultará en una lesión grave o la muerte.
 <b>ADVERTENCIA</b>	Denota un peligro potencial que podría resultar en una lesión grave o la muerte.
 <b>PRECAUCIÓN</b>	Denota un peligro que podría resultar en una lesión leve o daños a la propiedad.

Los siguientes símbolos se usan para clasificar y describir el tipo de instrucciones que deben cumplirse.

	Este símbolo se utiliza para advertir a los usuarios de un procedimiento específico de funcionamiento que no debe realizarse.
	Este símbolo se utiliza para advertir a los usuarios de un procedimiento específico de funcionamiento que debe seguirse para hacer funcionar la unidad de forma segura.

## INSTRUCCIONES IMPORTANTES DE SEGURIDAD

Al utilizar un dispositivo eléctrico, Siempre deben tomarse algunas precauciones básicas, incluyendo las siguientes:

Lea todas las instrucciones antes de utilizar este dispositivo.

### PELIGRO Para reducir el riesgo de descargas eléctricas:

1. No intente alcanzar un dispositivo que se haya caído al agua. Desenchúfelo inmediatamente.
2. No coloque ni guarde el dispositivo donde pueda caerse en una bañera. No lo coloque ni lo deje caer en agua o algún otro líquido.
3. Excepto cuando lo esté cargando, desenchufe siempre este aparato de la toma eléctrica luego de utilizarlo.
4. Desenchufe este dispositivo antes de limpiarlo.

### ADVERTENCIA Para reducir el riesgo de quemaduras, fuego, descargas eléctricas o lesiones:

1. Es necesaria una supervisión cercana cuando el dispositivo sea utilizado por, en, o cerca de niños o minusválidos.
2. Utilice este dispositivo solamente para el uso para el que se ha diseñado como se describe en este manual. No utilice ningún accesorio que no ha sido recomendado por el fabricante.







3. Nunca utilice el dispositivo si tiene el cordón o el enchufe dañado, si no funciona correctamente, o si se ha caído, dañado o mojado. Devuelva el dispositivo a un centro de servicio para examinarlo y repararlo.
4. Mantenga el cable alejado de las superficies calientes.
5. Nunca deje caer ni introduzca ningún objeto por cualquier abertura.
6. No utilice la afeitadora en exteriores o donde se estén utilizando aerosoles (spray) o donde se esté administrando oxígeno.
7. No utilice este dispositivo si las hojas de corte o las láminas están dañadas, ya que podría causarle heridas en la cara.
8. Siempre conecte primero el enchufe al dispositivo y, luego, al toma corriente. Para desconectarlo, coloque todos los controles en la posición "apagado" y, a continuación, retire el enchufe del toma corriente.

## GUARDE ESTAS INSTRUCCIONES



## ADVERTENCIA

### ► Este producto

**Esta afeitadora incorpora una batería recargable.**

**No la arroje al fuego o la esponga al calor.**



- De lo contrario podría provocar pérdida de líquido, sobrecalentamiento, o una explosión.

**No lo modifique ni lo repare.**



- De lo contrario, podría provocar un incendio, una descarga eléctrica o sufrir lesiones.

Póngase en contacto con un centro de servicio autorizado para su reparación (cambio de batería, etc.).

**Nunca lo desmonte, excepto cuando se deshaga del producto.**



- De lo contrario, podría provocar un incendio, una descarga eléctrica o sufrir lesiones.

### ► En caso de anomalía o fallo de funcionamiento

**Suspenda inmediatamente el uso y retire el adaptador si hay una anomalía o avería.**

- De lo contrario, podrían producirse un incendio, descargas eléctricas o lesiones.

**<Casos de anomalía o funcionamiento incorrecto>**



- **La unidad principal, el adaptador o el cable están deformados o anormalmente calientes.**
- **La unidad principal, el adaptador o el cable huelen a quemado.**
- **Se escucha un ruido extraño durante el uso o la carga de la unidad principal, el adaptador o el cable.**
- Solicite inmediatamente una revisión o reparación en un centro de servicio autorizado.





## ADVERTENCIA

### ► Alimentación



**No conecte ni desconecte el adaptador a una toma de corriente si tiene las manos mojadas.**

- De lo contrario, podría sufrir descargas eléctricas o lesiones.



**No dañe ni modifique, doble enérgicamente, tire o retuerza el cable. Además, no coloque objetos pesados sobre el mismo ni lo pellizque.**

- De lo contrario, podría causar un choque eléctrico o fuego debido al corto circuito.



**No utilice en forma excesiva la conexión de toma corriente doméstico o el cableado.**

- Excediendo lo límites de la conexión, conectando demasiados enchufes a un solo toma corriente, podría causar fuego debido al sobrecalentamiento.



**Solo utilice el adaptador de CA suministrado. Además, no cargue ningún otro producto con el adaptador de CA suministrado.**

- De lo contrario pueden producirse quemaduras o incendios debido a un cortocircuito.



**Asegúrese siempre de que el aparato funcione en una fuente de alimentación que coincida con la tensión nominal indicada en el adaptador de CA. Introduzca completamente el adaptador.**

- De lo contrario, podría producirse un incendio o una descarga eléctrica.



**Limpie regularmente el la clavija del cable de alimentación y la clavija del aparato para evitar la acumulación de polvo.**

- De lo contrario, podría provocar un incendio debido a un fallo del aislamiento provocado por la humedad.

### ► Cómo evitar accidentes



**No la coloque al alcance de los niños o bebés. No les permita utilizarla.**

- Introducir las piezas o accesorios en la boca puede provocar accidentes y lesiones.



**Este dispositivo no está diseñado para ser usado por personas (incluyendo niños) con facultades físicas, sensoriales o mentales reducidas, o con poca experiencia y conocimiento, a menos que una persona responsable por su seguridad les supervise o les instruya sobre el uso del dispositivo.**

**Los niños deben ser supervisados para asegurar que no jueguen con el dispositivo.**

- De lo contrario pueden producirse accidentes o lesiones.



**El cable de alimentación no puede ser reemplazado. Si el cable está dañado, el adaptado AC debe ser descartado.**

- Estas fallas podrían causar accidentes o lesiones.





## PRECAUCIÓN

### ► Proteger la piel

No ejerza una presión excesiva al aplicar la lámina exterior sobre el labio o cualquier otra parte de la cara. No aplique la lámina exterior directamente sobre imperfecciones de la piel o heridas.



No toque la sección de la cuchilla (sección metálica) de la hoja interna.

- Si lo hace, podría sufrir lesiones en la piel o en las manos.

No presione con fuerza la lámina exterior. Evite, además, tocar la lámina exterior con los dedos o las uñas cuando utilice el aparato.



No utilice este producto para el pelo de la cabeza o cualquier otra parte del cuerpo.

- De lo contrario, podría provocar sufrir lesiones cutáneas o reducir la vida de la lámina exterior.



Verifique que la lámina exterior no presente grietas ni esté deformada antes de usar.

- De lo contrario, podría sufrir heridas en la piel.



Asegúrese de colocar el soporte de transporte en la afeitadora cuando la transporte o la guarde.

- De lo contrario, podría provocar sufrir lesiones cutáneas o reducir la vida de la lámina exterior.

### ► Tenga en cuenta las siguientes precauciones

No enrolle el cable alrededor del adaptador cuando lo guarde.



- De lo contrario, puede causar que el alambre del cable se rompa con la carga y provocar un incendio debido a un cortocircuito.



No permita que objetos metálicos o suciedad se peguen a la clavija del cable de alimentación o la clavija del aparato.

- De lo contrario, podría provocar una descarga eléctrica o un incendio debido a un cortocircuito.



No desconecte el adaptador o la clavija del aparato tirando del cable.

- De lo contrario, podría sufrir descargas eléctricas o lesiones.



No comparta su afeitadora con sus familiares ni con otras personas.

- De lo contrario podría sufrir infecciones o inflamación.

## Manipulación de la batería extraída para la eliminación



## PELIGRO

La batería recargable debe utilizarse exclusivamente con este aparato. No utilice la batería con otros productos.

- No la arroje al fuego ni le aplique calor.
- No suelde, desmonte o modifique la batería.
- No permita que los terminales positivo y negativo de la batería entren en contacto entre ellos a través de objetos metálicos.
- No transporte o guarde la batería junto con joyas metálicas como collares y horquillas.
- No pele el tubo.
- De lo contrario pudiera provocar escape de fluido, sobrecalentamiento o una explosión.





## ADVERTENCIA

**Tras retirar la batería recargable, manténgala fuera del alcance de los bebés y los niños.**



- La batería produciría lesiones corporales si se ingiriera accidentalmente. Si esto sucediera, consulte con un médico inmediatamente.

**Si el líquido de la batería se filtra hacia fuera, no toque la batería con las manos desnudas.**



- El líquido de la batería puede producir ceguera si entra en contacto con los ojos. No se frote los ojos. Lávelos inmediatamente con agua limpia y consulte con un médico.
- El líquido de la batería puede producir inflamación o heridas si entra en contacto con la piel o la ropa. Lave inmediatamente con agua limpia y consulte con un médico.

## Uso previsto

- Esta afeitadora WET/DRY puede utilizarse para afeitado en mojado empleando espuma o para afeitado en seco. Puede utilizar esta afeitadora impermeable bajo la ducha y limpiarla con agua. El símbolo siguiente indica que puede utilizarse en una bañera o ducha.



- Aféitese con espuma durante tres semanas y observe la diferencia. Su afeitadora Panasonic en WET/DRY requiere algo de tiempo para ajustarse debido a que su piel y barba necesitan alrededor de un mes para acostumbrarse a un nuevo método de afeitado.
- No permita que la lámina exterior del sistema entre en contacto con objetos duros. De lo contrario puede dañar las cuchillas pues son muy finas y se desforman fácilmente.
- No seque la unidad principal con una secadora o ventilador calentador. De lo contrario puede provocar averías o deformación de las partes.
- No deje la afeitadora expuesta a la luz del sol con el marco de la lámina desmontada. De lo contrario puede dañar la goma impermeable y reducir la función impermeable, que puede provocar averías.
- Guarde la afeitadora en un lugar con poca humedad después de su uso. De lo contrario puede provocar averías debido a la condensación o el óxido.
- Mantenga ambas cuchillas interiores insertadas. Si una sola de las cuchillas interiores está insertada, la afeitadora se puede averiar.
- Si limpia la afeitadora con agua, no utilice agua salada ni agua caliente. No sumerja la afeitadora durante un largo periodo de tiempo.



# Identificación de las partes

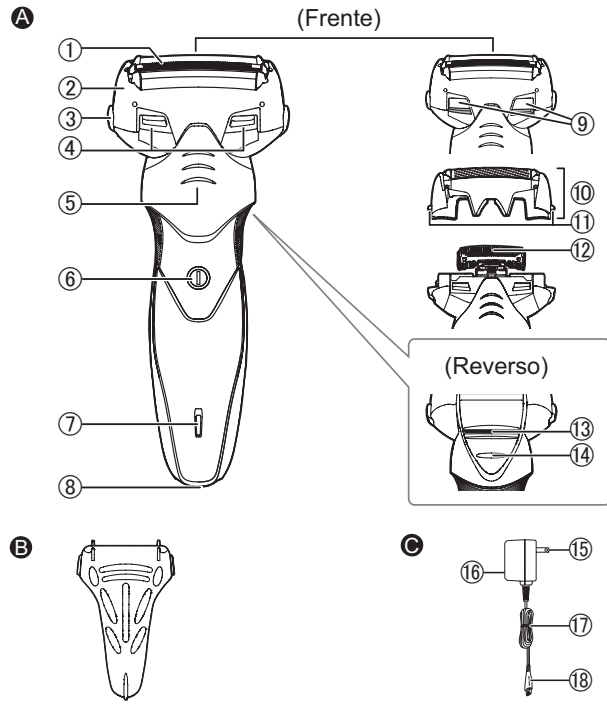

## A Cuerpo principal

- ① Lámina exterior del sistema
- ② Marco de la lámina
- ③ Botones de liberación del marco de la lámina
- ④ Obturador de limpieza
- ⑤ Descanso para dedos
- ⑥ Interruptor de encendido
- ⑦ Lámpara de estado de carga (→)
- ⑧ Conexión del aparato
- ⑨ Entrada de agua
- ⑩ Sección de la lámina exterior
- ⑪ Botones de liberación de la lámina exterior del sistema
- ⑫ Cuchillas internas
- ⑬ Cortapatillas
- ⑭ Mango del cortapatillas

## B Soporte de transporte

### C Adaptador de CA (RE7-91)

- ⑮ Cable de alimentación
- ⑯ Adaptador
- ⑰ Clavija del aparato
- ⑱ Clavija del cable de alimentación





## Uso del soporte de transporte

La afeitadora se puede mantener horizontal o verticalmente. Cuando transporte la afeitadora, puede usar el soporte de transporte para proteger la lámina exterior y evitar el funcionamiento erróneo del interruptor.

- Cuando transporte la afeitadora, asegúrese de limpiar los restos antes de acoplar el soporte de transporte.



### Cómo colocar el soporte de transporte

Acople el soporte de transporte como se muestra.

- Compruebe que los cuatro salientes de la afeitadora estén insertados de forma segura.

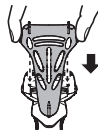

### Cómo retirar el soporte de transporte

Retire el soporte de transporte mientras pulsa en ambos lados.

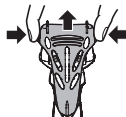

## Cómo cargar la afeitadora

- Apague la afeitadora antes de introducirla.
- Limpie con un paño las gotas de agua de la conexión del aparato.

### ► Cómo cargar con la clavija del aparato

#### 1. Inserte la clavija del aparato en la afeitadora.

Alinear la clavija del cable de alimentación ( $\Delta$ ) con la conexión del aparato, siguiendo las marcas triangulares ( $\Delta$ ) e inserte la clavija del cable de alimentación.

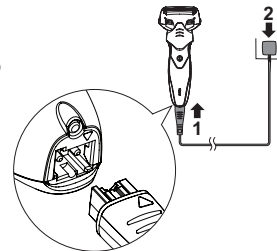

#### 2. Conecte el adaptador en un toma de corriente.

- Asegúrese de que la lámpara de estado de carga ( $\Rightarrow$ ) está rojo.
- El tiempo de carga es de aproximadamente 15 horas.
- Cargar la batería por más de 15 horas no afecta el rendimiento de la batería.
- La lámpara de estado de carga ( $\Rightarrow$ ) se ilumina y se mantiene encendida hasta que se desconecta la clavija de la toma de corriente.

#### 3. Desconecte al adaptador cuando se complete la carga.



## Durante la carga

### Carga en curso

La lámpara de estado de carga (→) se mantiene en rojo.



### Carga completa

La lámpara de estado de carga (→) se mantiene en rojo cuando se completa la carga.



### ► Notas

- Si se escuchan ruidos de distorsión en radios u otros aparatos mientras se realiza la carga, use una toma de corriente diferente para cargar la afeitadora.
- Cuando no se usa el aparato por más de 6 meses, la batería se debilita (perdida de líquido de batería, etc.). Cargue la batería completa una vez cada 6 meses.
- La temperatura ambiente recomendada para la carga es de 0-35 °C (32 °F - 95 °F). El rendimiento de la batería puede disminuir en temperaturas distintas a las recomendadas.
- Cuando cargue la afeitadora por primera vez o cuando no se ha usado por más de 6 meses, la lámpara en el cuerpo principal puede que no se ilumine por unos minutos, o se puede reducir el tiempo de funcionamiento. En estos casos, cárgala por más de 23 horas.

Puede cargar la batería antes de que se descargue completamente. Sin embargo, se recomienda cargarla cuando la batería está completamente descargada. La vida de la batería depende en gran medida de factores como el uso y almacenamiento.

## Uso de la afeitadora

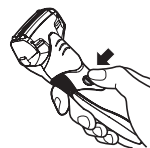

**1 Pulse el interruptor de encendido.**

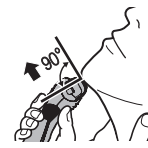

**2 Sujete la afeitadora como se muestra y afeítese.**

Comience a afeitarse aplicando una suave presión sobre la cara. Estire la piel con la mano libre y mueva la afeitadora hacia delante y atrás en la dirección de la barba. Puede incrementar la presión a medida que la piel se acostumbre a la afeitadora. Aplicar una presión excesiva no proporciona un afeitado más apurado.

También puede usar un agarre de pluma para sostener la afeitadora.



- Una carga completa proporcionará suficiente energía para afeitarse 7 veces sobre la base de afeitadas en seco de 3 minutos por día. (Esto puede variar en dependencia del uso).





### ► Notas

- Puede que el aparato no funcione en una temperatura ambiente inferior a aproximadamente 0 °C (32 °F).
- Antes de afeitarse, compruebe que el obturador de limpieza esté cerrado.
- No ponga sus dedos en el interruptor de encendido cuando use la afeitadora. Esto puede provocar que la afeitadora se apague.
- No use cremas de afeitar o limpiador facial que contengan compuestos de depuración pues puede provocar que se bloquee la lámina exterior.

### ► Uso del cortapatillas

Deslice el mango del cortapatillas para abrirlo. Coloque el cortapatillas en un ángulo recto (90 grados) con su piel y muévelo hacia abajo para recortar sus patillas.



## Limpeza de la afeitadora

- 1. Desconecte la afeitadora del adaptador de CA.**
- 2. Aplique un poco de jabón de manos y agua a la lámina exterior.**
  - Cierre el obturador de limpieza.
- 3. Encienda la afeitadora.**



### Para quitar la suciedad ligera

- 4. Deslice el obturador de limpieza hasta que haga clic.**



- 5. Limpie la sección de la lámina exterior con agua corriente.**



- 6. Apague la afeitadora.**

- Enjuague con agua y sacuda arriba y abajo varias veces para eliminar el agua.

### Para mucha suciedad

- 4. Apague la afeitadora después de 10-20 segundos.**



- 5. Retire la sección de la lámina exterior y encienda la afeitadora.**



- 6. Limpie la afeitadora y la sección de la lámina exterior con agua corriente.**



- Enjuague con agua y sacuda arriba y abajo varias veces para eliminar el agua.

- Tenga cuidado de no golpear el cuerpo principal con el lavabo o con otro objeto cuando escurra el agua. De lo contrario puede provocar averías.





7. Limpie las gotas de agua con un paño seco.
8. Seque la sección de la lámina exterior y la afeitadora completamente en un área sombreada.
9. Monte la sección de la lámina exterior en la afeitadora.



### Sustitución de la lámina exterior y las cuchillas internas

lámina exterior del sistema	una vez al año
cuchillas internas	una vez cada dos años

#### ► Cómo retirar la sección de la lámina exterior

Pulse los botones de liberación del marco de la lámina y levante la sección de la lámina exterior hacia arriba.



#### ► Cómo colocar la sección de la lámina exterior

Después de girar la superficie de entrada de agua hacia el frente, coloque la sección de la lámina exterior en la afeitadora hasta que haga clic.



#### ► Sustitución de la lámina exterior

1. Pulse los botones de liberación de la lámina exterior del sistema y tire de la lámina exterior hacia abajo.



2. Alinee el lado frontal del marco de la lámina con la marca de la lámina exterior del sistema (Δ) e insérte los juntos firmemente.

- La lámina exterior del sistema no se puede colocar de forma inversa.
- Siempre inserte la lámina exterior del sistema al marco de la lámina cuando la monte en la afeitadora.

#### ► Sustitución de las cuchillas internas

1. Retire las cuchillas internas de una en una.

- No toque los bordes (partes de metal) de las cuchillas internas para evitar daños en las manos.

2. Introduzca las cuchillas internas de una en una hasta que hagan clic.





## Piezas de repuesto

Las piezas de repuesto están disponibles en su distribuidor o en el Centro de Servicio.

Piezas de repuesto para el modelo ES-SL33	Lámina exterior del sistema	WES9087
	Cuchillas internas	WES9068
	Lámina exterior del sistema y cuchillas internas	WES9013

## Solución de problemas

Problema	Acción
Los restos de cabello se despliegan por todos los lados.	<ul style="list-style-type: none"> <li>▶ Esto puede mejorarse limpiando la afeitadora después de cada afeitado.</li> <li>▶ Limpie las cuchillas con el cepillo.</li> </ul>
La lámina exterior del sistema se calienta.	<ul style="list-style-type: none"> <li>▶ Sustituya la lámina exterior del sistema si está dañada o deformada. (Consulte la página 45.)</li> </ul>
Las cuchillas no se secan.	<ul style="list-style-type: none"> <li>▶ Es posible que las cuchillas no se sequen rápido debido a las temperaturas.</li> <li>▶ Las cuchillas se secan mejor si se retiran.</li> </ul>

## Problema

El olor es cada vez más fuerte.

No obtiene un afeitado tan apurado como antes.

Emite un sonido fuerte.

La afeitadora no se puede cargar.

El tiempo de funcionamiento es breve, incluso después de la carga.

## Acción

▶ Esto puede mejorarse limpiando la afeitadora después de cada afeitado.

▶ Esto puede mejorarse limpiando la afeitadora después de cada afeitado.

Sustituya la lámina exterior del sistema y/o las cuchillas internas. Vida útil estimada de la lámina exterior del sistema y las cuchillas internas:

- ▶ Lámina exterior del sistema: Aproximadamente 1 año
- ▶ Cuchillas internas: Aproximadamente 2 años

▶ Confirme que las cuchillas están correctamente colocadas.

La temperatura ambiente recomendada para la carga es de 0-35 °C (32 °F - 95 °F). El rendimiento de la batería puede disminuir en temperaturas distintas a las recomendadas.

▶ Cuando el número de operaciones por carga empieza a disminuir, la batería estará aproximándose al final de su vida útil.



Problema	Acción
La afeitadora ha dejado de funcionar.	<ul style="list-style-type: none"> <li>▶ Use el aparato en una temperatura ambiente de aproximadamente 0 °C (32 °F) o superior.</li> <li>▶ La batería ha alcanzado el final de su vida útil.</li> </ul>

Si los problemas persisten, póngase en contacto con el establecimiento en el que adquirió la unidad o con un servicio técnico autorizado por Panasonic para su reparación.

## Vida útil de la batería

La vida útil de la batería es de 3 años. La batería de esta afeitadora no está diseñada para que los consumidores la sustituyan. Reemplace la batería en un centro de servicio técnico autorizado.

## Extracción de la batería recargable incorporada

### ATENCIÓN:

El producto que ha comprado se alimenta de una batería de hidruro metálico de níquel que es reciclable. Llame al teléfono 1-800-8-BATTERY para obtener información acerca de cómo reciclar la batería.



## Retire la batería recargable interna antes de deshacerse de la afeitadora.

Esta figura solo debe utilizarse al desechar la afeitadora, no para repararla. Si usted desmonta la afeitadora, dejará de ser resistente al agua, lo que puede ocasionar un funcionamiento incorrecto.

- Retire la afeitadora del adaptador de CA.
- Pulse el interruptor de encendido para encender el aparato y déjelo encendido hasta que la batería este completamente descargada.
- Lleve a cabo los pasos ① a ⑥ y levante la batería, después retírela.
- Evite que se produzca un cortocircuito en los terminales positivo y negativo de la batería extraída y aisle los terminales colocando cinta adhesiva sobre los mismos.

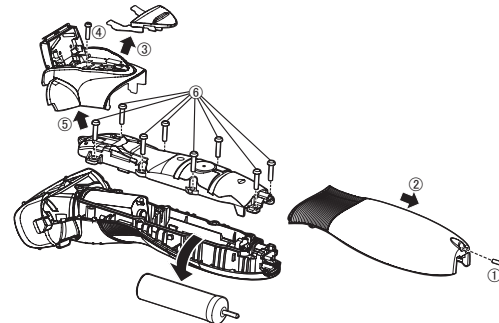



## Especificaciones

Fuente de alimentación	Anote el número de placa que se encuentra en el adaptador de CA.
Voltaje del motor	1,2 V $\overline{=}$
Tiempo de carga	Aproximadamente 15 hora

Este producto está destinado solamente para su uso doméstico.





### Declaración de Interferencia de la Comisión Federal de Comunicaciones

Este equipo ha sido probado y se encuentra en conformidad con los límites establecidos para dispositivos digitales de la Clase B, en aplicación de lo dispuesto en la Sección 15 de los lineamientos de la CFC. Estos límites han sido diseñados para proporcionar protección razonable contra la interferencia perjudicial en una instalación residencial. Este equipo genera, usa y puede irradiar energía de radio frecuencia y, si no se instala y se usa en conformidad con las instrucciones proporcionadas, podría ocasionar interferencia perjudicial a las radio comunicaciones. Sin embargo, no está garantizado que no se presentará ninguna interferencia en una instalación en particular. Si este equipo ocasiona interferencias perjudiciales en la recepción de radio o de televisión, lo cual se puede determinar apagando y encendiendo el equipo, se le pide al usuario tratar de corregir la interferencia mediante la realización de una de las siguientes medidas:

- Cambie de orientación o de lugar la antena de recepción.
- Incremente la separación entre el equipo y el receptor.
- Conecte el equipo en una toma de corriente que sea de un circuito diferente a aquel en el que está conectado el receptor.
- Póngase en contacto con el distribuidor o con un técnico experimentado en radio/TV para solicitar ayuda.

Precauciones de la CFC: Para garantizar la conformidad de forma continua, instale y use el aparato de acuerdo a las instrucciones proporcionadas. Cualquier cambio o modificación que se realice que no esté aprobado por la parte responsable de la conformidad podría invalidar la autoridad del usuario para usar este equipo.

Este dispositivo está en conformidad con la parte 15 de la normativa de la FCC. El funcionamiento está sujeto a las siguientes dos condiciones: (1) Este dispositivo no puede causar interferencias perjudiciales, y (2) este dispositivo debe aceptar cualquier interferencia recibida, incluyendo interferencias que podrían producir un funcionamiento no deseado.

**PARA SU CONVENIENCIA, AHORA DISPONEMOS DE UNA LÍNEA NACIONAL DE LLAMADA GRATIS PARA LA COMPRA DE ACCESORIOS (SOLAMENTE EN USA); LLAME AL 1-800-332-5368.**

Español







**IN USA CONTACT:**

Panasonic Corporation of North America  
Two Riverfront Plaza, Newark, NJ 07102-5490

**IN CANADA CONTACT:**

**AU CANADA, COMMUNIQUEZ AVEC:**

Panasonic Canada Inc.  
5770 Ambler Drive, Mississauga, Ontario L4W 2T3  
[www.panasonic.com](http://www.panasonic.com)

**EN MÉXICO CONTACTE CON:**

Panasonic de México S.A. de C.V.  
Félix Cuevas No. 6 Piso 2 y 3  
Col. Tlacoquemecatl Del Valle  
Del. Benito Juárez  
México, D.F. C.P.03200  
01 (55) 5488-1000

**EN PANAMÁ CONTACTE CON:**

Panasonic Latin America. S.A.  
P.O. Box 0816-03164  
Panamá, República de Panamá  
(507) 229-2955

Service • Assistance • Accessories  
Dépannage • Assistance • Accessoires

Call 1-800-338-0552 (In USA)

<http://shop.panasonic.com/personal-care>  
<http://shop.panasonic.com/support>

[www.panasonic.ca/english/support](http://www.panasonic.ca/english/support) (In Canada)

[www.panasonic.ca/french/support](http://www.panasonic.ca/french/support) (Au Canada)

<http://www.panasonic.com>

© EN, CA, ES

Printed in China  
Imprimé en Chine  
Impreso en China  
ES9210SL331551 Y0616-0