

Panasonic®

Operating Instructions Instrucciones de funcionamiento (Household use) Ladies Shaver (Uso doméstico) Afeitadora para damas

Model No. ES-WL60
Modelo

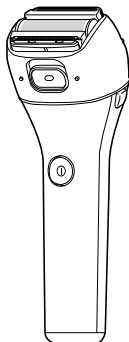

Thank you for purchasing this Panasonic product.

Before operating this unit, please read these instructions completely and save them for future use.

Gracias por comprar este producto Panasonic.

Antes de utilizar este aparato, lea todas las instrucciones y guárdelas para su uso en el futuro.

English

Español

1

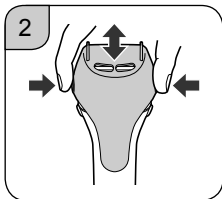
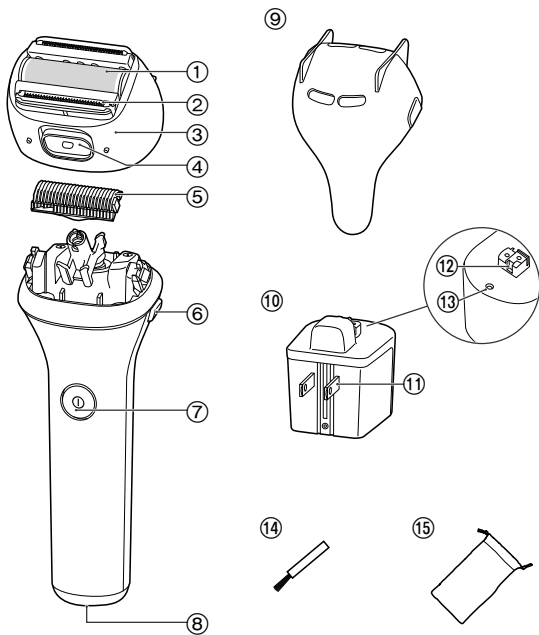

2

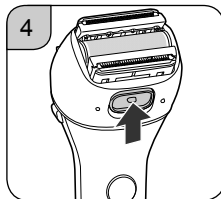
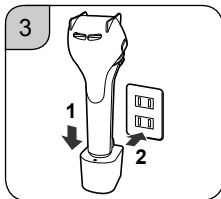

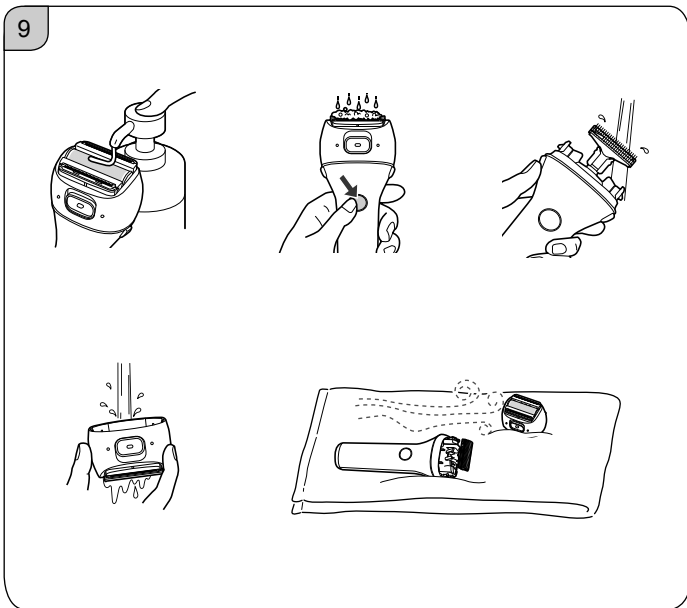
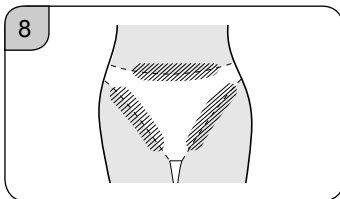
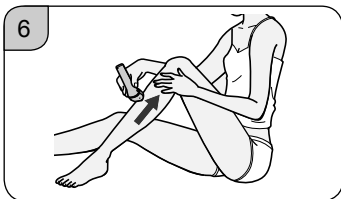
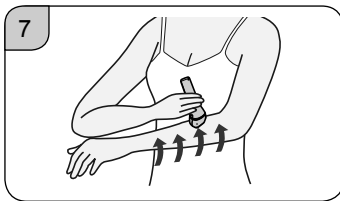
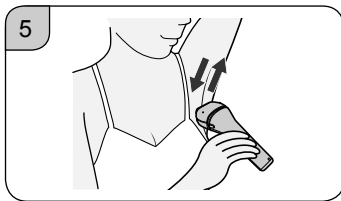

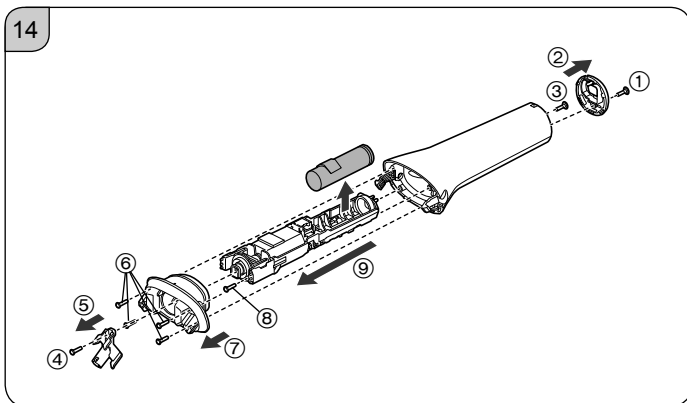
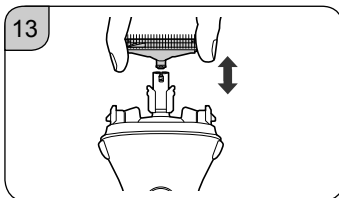
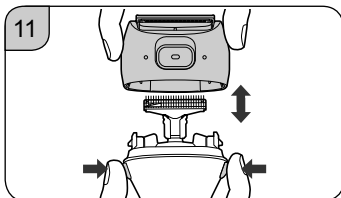
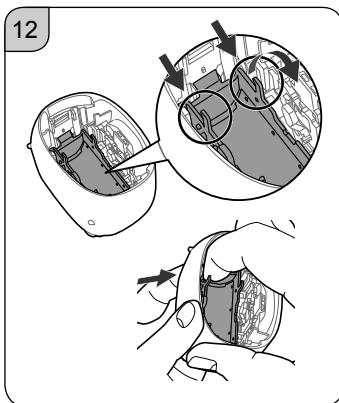
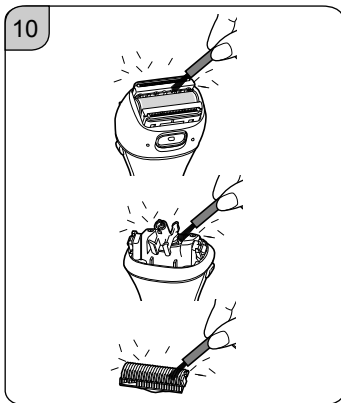

Contents

Safety precautions	6
Important information	11
Parts identification	11
Charging.....	12
How to use	13
Cleaning	14
Replacing shaving head components	14
Troubleshooting	15
Battery life	15
Removing the built-in rechargeable battery	16
Specifications	16



Contenido

Precauciones de seguridad	18
Información importante	24
Identificación de las piezas	24
Carga	25
Instrucciones de uso.....	26
Limpieza	27
Sustitución de los componentes del cabezal de afeitado	27
Resolución de problemas.....	28
Vida de la batería	28
Extracción de la batería recargable incorporada	29
Especificaciones	29

Safety precautions

Make sure to follow these instructions.

To prevent accidents, injuries or damage to property, please follow the instructions below.

 DANGER	Indicates potential hazard that will result in serious injury or death.
 WARNING	Indicates potential hazard that could result in serious injury or death.
 CAUTION	Indicates potential hazard that could result in minor injury or property damage.

IMPORTANT SAFETY INSTRUCTIONS

When using an electrical appliance, basic precautions are required to always be followed, including the following.

Read all instructions before using this appliance.

DANGER To reduce the risk of electric shock:

1. Except when charging, always unplug this appliance from the electrical outlet immediately after using.
2. Unplug this appliance before cleaning.

WARNING To reduce the risk of burns, fire, electric shock, or injury to persons:

1. This appliance is not intended for use by persons (including children) with reduced physical, sensory or mental capabilities, or lack of experience and knowledge, unless they have been given supervision or instruction concerning use of the appliance by a person responsible for their safety. Children should be supervised to ensure that they

- do not play with the appliance.
2. Use this appliance only for its intended use as described in this manual. Do not use attachments not recommended by the manufacturer.
 3. Never use this appliance if it has a damaged plug, when not working properly, if it has been dropped, damaged, or after it has been submerged under water. Return the appliance to a service center for examination and repair.
 4. Never drop or insert any object into any opening.
 5. Do not use outdoors or operate where aerosol (spray) products are being used.
 6. Do not use this appliance with a damaged or broken attachment as it has the potential to cause facial injury.
 7. Always attach the plug to the appliance first, then to the outlet. To disconnect, turn all controls to "off" then remove plug from outlet.
 8. Plug charger directly into receptacle - do not use an extension cord.
 9. Unplug charger before plugging or unplugging appliance.

SAVE THESE INSTRUCTIONS

WARNING

► Power supply

- **Do not damage the power plug.**
 - Do not deface, modify, forcefully bend or pull the power plug.
- **Do not immerse the AC adaptor in water or wash it with water**
- **Do not place the AC adaptor over or near water filled sink or bathtub.**
- **Never use the appliance if the AC adaptor is damaged or if the power plug fits loosely in a household outlet.**
Doing so may cause electric shock or fire due to a short circuit.

WARNING

- **Do not connect or disconnect the AC adaptor to a household outlet with a wet hand.**
Doing so may cause electric shock or injury.
 - **Do not use in a way exceeding the rating of the household outlet or the wiring.**
Exceeding the rating by connecting too many plugs to one household outlet may cause fire due to overheating.
 - **Do not use anything other than the supplied AC adaptor for any purpose. Also, do not use any other product with the supplied AC adaptor. (See page 11.)**
Doing so may cause burn or fire due to a short circuit.
 - **Always ensure the appliance is operated on an electric power source that matches the rated voltage as indicated on the AC adaptor.**
 - **Fully insert the AC adaptor.**
Failure to do so may cause fire or electric shock.
- **This product**
- **This product has a built-in rechargeable battery. Do not throw into flame or heat.**
Doing so may cause fluid leak, overheating, or explosion.
 - **Do not modify or repair.**
Doing so may cause fire, electric shock, or injury. Contact an authorized service center for repair (battery change etc.).
 - **Never disassemble except when disposing of the product.**
Doing so may cause fire, electric shock, or injury.
- **In case of an abnormality or malfunction**
- **Immediately stop using and remove the AC adaptor if there is an abnormality or malfunction.**
Failure to do so may cause fire, electric shock, or injury.
- <Abnormality or malfunction cases>**
- The main unit or the AC adaptor is deformed or abnormally hot.
 - The main unit or the AC adaptor smells of burning.
 - There is an abnormal sound during use or charging of the main unit or the AC adaptor.
- Immediately request inspection or repair to an authorized service center.

WARNING

► **Preventing accidents**

- **Do not place within reach of children or infants. Do not let them use it.**

Doing so may cause an accident or injury due to accidental ingestion of the inner blade, brush, etc.

► **Cleaning**

- **Regularly clean the power plug and the charging plug to prevent dust from accumulating.**

Failure to do so may cause fire due to insulation failure caused by humidity.

Disconnect the AC adaptor and wipe with a dry cloth.

CAUTION

► **To protect the skin**

- **The following persons should not use this appliance:**

Persons with sensitive or delicate skin, persons with allergies

- **Do not use in the following body area:**

· Face, vulva

· Injuries, rashes, moles, bruises, warts, pimples, etc., and the surrounding areas

· Flaccid skin

Doing so may cause injury, inflammation of the skin, or bleeding.

- **Do not apply strong pressure to the skin, move repeatedly over the same area or move back and forth in one area.**

Also, do not use with a jabbing motion.

Doing so may cause injury or inflammation of the skin, or increased pain.

- **Do not forcefully press the outer foil. Also, do not touch the outer foil with fingers or nails when in use.**

Doing so may cause injury to skin or reduce the life of the outer foil.

- **Do not touch the blade section (metallic section) of the inner blade.**

Doing so may cause injury to your hands.

- **Before using, check that the outer foil is free from deformities, cracks, and damage.**

Failure to do so may cause injury to the skin.

CAUTION

- **If skin problems appear after use, stop using the appliance and contact a dermatologist.**
Failure to do so may cause symptoms to worsen.
- **When storing or carrying, always attach the cap.**
Failure to do so may cause injury to skin or reduce the life of the outer foil.
- ▶ **This product**
- **Do not allow metal objects or trash to adhere to the power plug or the charging plug.**
Doing so may cause electric shock or fire due to a short circuit.
- **Do not share with your family or others.**
Doing so may cause infection or inflammation.
- **Do not drop or subject to shock.**
Doing so may cause injury.

Handling of the removed battery when disposing

DANGER

- **The rechargeable battery is exclusively for use with this appliance. Do not use the battery with other products.**
- **Do not charge the battery after it has been removed from the product.**
- **Do not throw into fire or apply heat.**
- **Do not solder, disassemble, or modify the battery.**
- **Do not let the positive and negative terminals of the battery get in contact with each other through metallic objects.**
- **Do not carry or store the battery together with metallic jewellery such as necklaces and hairpins.**
- **Never peel off the tube.**
Doing so may cause fluid leak, overheating, or explosion.
- **The battery contains alkaline fluid. If it comes in contact with the eyes, do not rub the eyes, and thoroughly rinse with clean water, such as tap water.**
Failure to do so may cause loss of vision.
Consult a physician immediately.

WARNING

- **After removing the rechargeable battery, do not keep it within reach of children and infants.**
The battery will harm the body if accidentally swallowed. If this happens, consult a physician immediately.
- **The battery contains alkaline fluid. If it comes in contact with the skin or clothes, rinse off with clean water, such as tap water.**
Failure to do so may cause skin injury.

Important information

- This WET/DRY shaver can be used for wet shaving using shaving lather or for dry shaving. You can use this watertight shaver in the shower and clean with water. The following symbol means suitable for use in a bath or shower.



- Charge the appliance correctly according to these Operating Instructions. (See page 12 “Charging”.)
- This appliance contains battery that is only replaceable by skilled persons. Please contact an authorized service center for the details of repair.

Parts identification (Fig. 1)

- | | |
|------------------------------------|---------------------------|
| ① Outer foil | ⑫ Charging plug |
| ② Trimmer | ⑬ Charging indicator lamp |
| ③ Outer foil frame | |
| ④ Pop-up trimmer switch | Accessories |
| ⑤ Inner blade | ⑭ Cleaning brush |
| ⑥ Outer foil frame release buttons | ⑮ Pouch |
| ⑦ Power switch | |
| ⑧ Appliance socket | |
| ⑨ Travel cap & holder (cap) | |
| ⑩ AC adaptor (RE6-71) | |
| ⑪ Power plug | |

Attaching or removing the travel cap & holder

Press down on both sides of the cap to attach or remove. (Fig. 2)

- Check that all four protrusions on the shaver are inserted securely.
- The shaver can be kept vertically or horizontally. When carrying the shaver, you can use the cap to protect the outer foil and prevent erroneous operation of the switch.

Charging (Fig. 3)

- Make sure that the shaver is turned off.
- Wipe off any water droplets on the appliance socket.
- You cannot operate the shaver while charging.

1 Place the shaver on the AC adaptor until it clicks.

2 Insert the power plug into a household outlet.

- It will take approximately 20 hours to fully charge the shaver.
- Check that the charging indicator lamp glows.

3 After charging is completed, unplug the power plug and then the shaver. (for safety and energy saving)

- The charging indicator lamp continues to glow after charging is completed. There is no indication to show that “charging is completed”.
- Charging the battery for more than 20 hours will not affect battery performance.
- Always unplug the shaver from the AC adaptor except when charging.

Notes

- If there is noise from the radio or other sources while using or charging the shaver, move to a different location to use it.
- The battery will deteriorate (leak battery fluid, etc.) if not used for over 6 months, so make sure to perform a full charge at least once every 6 months.
- When charging the shaver for the first time or when it has not been in use for more than 6 months, the charging time may change or the lamp on the AC adaptor may not glow for a few minutes, or the operating time may shorten. Please charge it for more than 30 hours in such cases.
- Recommended ambient temperature for charging is 0 °C – 35 °C (32 °F – 95 °F). Battery performance may decrease outside of the recommended temperature.

- A full charge supplies enough power for approximately 35 minutes of use. (Based on dry using at 20 °C – 30 °C (68 °F – 86 °F)) The operating time may differ depending on the frequency of use, the operating method and the ambient temperature.
- You can charge the battery before it is completely discharged. However, it is recommended to charge when the battery is completely discharged. The battery life depends mainly on factors such as how it is used and stored.

How to use

- Remove the cap and check that the outer foil is free from deformities, cracks and damage before use.
- The shaver may not operate in an ambient temperature approximately 0 °C (32 °F) or lower.

Press the power switch and shave.

For the best results, move the shaver in back and forth motion, while keeping the shaver head at a right angle (90°) to your skin. Slide the pop-up trimmer switch up when using the pop-up trimmer to cut long hair. **(Fig. 4)**

Underarms Hold your arm up enough to stretch your skin and shave back and forth. **(Fig. 5)**

Legs Move the shaver from ankle to knee. **(Fig. 6)**

Arms Move the shaver from outside to inside. **(Fig. 7)**

Bikini line Make sure the line which you would like to shave, and then trim excessive hair with the pop-up trimmer. **(Fig. 8)**

Cleaning

- Regular cleaning will keep your shaver in a hygienic state and maintain the cutting performance.
- Make sure that the shaver is turned off.
- Do not wipe with alcohol or nail polish remover. Doing so may cause malfunction, cracking of the parts or discoloration.

Wet cleaning (Fig. 9)

1. Apply some hand soap onto the outer foil.
2. Turn the shaver on and turn off after few seconds.
3. Press the outer foil frame release buttons to remove the outer foil frame.
4. Rinse the inner blade and outer foil frame with cold or lukewarm water.
 - Do not use hot water.
5. Wipe the shaver with a dry cloth and dry them well.

Dry cleaning (Fig. 10)

Clean the hair dust with the cleaning brush.

Storing

Attach the cap.

- Do not leave the shaver in a place with high temperature and high humidity. Doing so may cause malfunction.

Replacing shaving head components

Replacing the outer foil

1. Press the outer foil frame release buttons to remove the outer foil frame. **(Fig. 11)**
2. Hold the knobs on the outer foil with your finger. Lift it up in the direction of the arrow while pushing the edge of outer foil from the outside. **(Fig. 12)**
3. Align the directions of knobs as illustrated and insert the new outer foil into the frame. **(Fig. 12)**
4. Insert the plastic edges into the frame until they click.

Replacing the inner blade (Fig. 13)

1. Hold the inner blade at both ends firmly and pull it straight away from the shaver to remove.
2. Insert the new inner blade by holding it at both ends and press it downward until it clicks.

Troubleshooting

The appliance does not operate.

- Fully charge the appliance.
- If the appliance and the AC adaptor are connected to the household outlet, disconnect from the household outlet before use.
- Perform wet-cleaning. (See page 14.)

The usage time gets short.

- Fully charge the appliance.
- Use the appliance in an ambient temperature approximately 0 °C (32 °F) or higher.
- Contact to skin with gentle force.

The appliance is not cutting as well as before.

- Clean the hair dust.
- Replace the blade.
 - Guidelines for replacement

Outer foil	Approximately 1 year
Inner blade	Approximately 2 years

If the problems still cannot be solved, contact the store where you purchased the appliance or a service center authorized by Panasonic for repair.

Battery life

The life of the battery is 3 years. Have the battery replaced by an authorized service center.

Removing the built-in rechargeable battery

ATTENTION:

A nickel metal hydride battery that is recyclable powers the product you have purchased. Please call 1-800-8-BATTERY for information on how to recycle this battery.



Remove the built-in rechargeable battery before disposing of the shaver.

- The battery is to be disposed of safely.
- This figure must only be used when disposing of the shaver, and must not be used to repair it.
- If you dismantle the shaver yourself, it will no longer be waterproof, which may cause it to malfunction.

How to remove the battery

- Remove the shaver from the AC adaptor.
- Press the power switch to turn on the power and then keep the power on until the battery is completely discharged.
- Perform steps ① to ③ and lift the battery, and then remove it. (Fig. 14)
- Take care not to short circuit the positive and negative terminals of the removed battery, and insulate the terminals by applying tape to them.

Specifications

Power source	See the name plate on the AC adaptor.
Motor voltage	1.2 V===
Charging time	Approx. 20 hours

This product is intended for household use only.

Personal Care & Beauty Care Products

FOR USA ONLY

30-Day Quality Satisfaction Guarantee

If you are dissatisfied with any Panasonic Personal Care & Beauty Care Products for any reason, simply return it to the place of purchase with a dated proof of purchase, in the original packaging, with all accessories, parts and instructions, within 30 days of the date of purchase, for a full refund, or call Panasonic at 1-800-338-0552.

Abuse or misapplication of this product voids the guarantee.

PRODUCT REGISTRATION

(U.S. customers only)

Go to www.panasonic.com/register and register your product now to receive these benefits:

Safety Notification

We contact our customers in case of recall

Owner Verification

Proof of purchase in case of product theft or loss

Efficient Warranty Service

In case there is a problem with your product

Special Offers and Promotions from Panasonic



English

**FOR YOUR CONVENIENCE, WE HAVE ESTABLISHED A
TOLL-FREE (IN USA ONLY) NATIONAL ACCESSORY
PURCHASE HOT LINE AT 1-800-332-5368.**

Precauciones de seguridad

Asegúrese de seguir estas instrucciones.

Para evitar accidentes, lesiones o daños materiales, siga estas instrucciones.

 PELIGRO	Indica un peligro potencial que puede provocar lesiones graves o la muerte a personas.
 ADVERTENCIA	Indica un posible peligro que podría ocasionar lesiones graves o la muerte a personas.
 PRECAUCIÓN	Indica un posible peligro que podría ocasionar lesiones leves a personas o daños materiales.

INSTRUCCIONES DE SEGURIDAD IMPORTANTES

Cuando utilice un equipo eléctrico, es necesario que siga siempre las precauciones básicas, entre las que se incluyen las siguientes.

Lea todas las instrucciones antes de utilizar este producto.

PELIGRO Para reducir el riesgo de **descarga eléctrica:**

1. Excepto cuando se esté cargando, desenchufe siempre este producto de la toma de corriente inmediatamente después de utilizarlo.
2. Desenchufe este equipo antes de limpiarlo.

ADVERTENCIA Para reducir el riesgo de quemaduras, incendios, descargas eléctricas o lesiones a las personas:

1. Este producto no debe ser utilizado por personas (incluidos los niños) con capacidades físicas, sensoriales o mentales reducidas, o con falta de experiencia y conocimientos, a menos que sean supervisados o instruidos sobre el uso del producto por una persona responsable de su seguridad. Los niños deben ser supervisados para garantizar que no jueguen con el equipo.

2. Utilice este producto únicamente para el uso previsto, tal y como se describe en este manual. No utilice accesorios no recomendados por el fabricante.
3. No utilice nunca este producto si tiene un enchufe dañado, si no funciona correctamente, si se ha caído, si se ha dañado o si se ha sumergido en agua. Lleve el producto a un centro de servicio para que lo examinen y lo reparen.
4. Nunca deje caer ni introduzca ningún objeto en ninguna abertura.
5. No lo utilice al aire libre ni lo haga funcionar en lugares donde se utilicen productos en aerosol (spray).
6. No utilice este producto con un accesorio dañado o roto, ya que puede causar lesiones en el rostro.
7. Siempre conecte primero el enchufe al equipo y luego a la toma de corriente. Para desconectarlo, ponga todos los controles en "off" (apagado) y luego desenchufe de la toma de corriente.
8. Enchufe el cargador directamente en la toma de corriente, no utilice cables de extensión.
9. Desenchufe el cargador antes de enchufar o desenchufar el equipo.

GUARDE ESTAS INSTRUCCIONES

ADVERTENCIA

► Alimentación

- **No dañe el enchufe de alimentación.**
 - No desfigure, modifique ni doble o tire con fuerza del enchufe.
- **No sumerja el adaptador de CA en agua ni lo lave con agua.**
- **No coloque el adaptador de CA sobre o cerca de un fregadero o una bañera con agua.**
- **No utilice nunca el producto si el adaptador de CA está dañado o si el enchufe queda suelto en la toma de corriente.** Si lo hace, puede provocar una descarga eléctrica o un incendio debido a un cortocircuito.

ADVERTENCIA

- **No conecte ni desconecte el adaptador de CA de una toma de corriente doméstica si tiene las manos mojadas.**
Si lo hace, puede sufrir una descarga eléctrica o lesiones.
- **No utilice el adaptador de CA de una manera que exceda la capacidad de la toma de corriente doméstica o del cableado.**
Si se sobrepasa el valor nominal conectando demasiados enchufes a una toma de corriente doméstica, puede producirse un incendio por sobrecalentamiento.
- **Por ningún motivo utilice otro producto que no sea el adaptador de CA suministrado. Asimismo, no utilice ningún otro producto con el adaptador de CA suministrado (vea la página 24).**
Si lo hace, puede sufrir quemaduras o provocar un incendio debido a un cortocircuito.
- **Asegúrese siempre de que el equipo funcione con una fuente de alimentación eléctrica que coincida con la tensión nominal indicada en el adaptador de CA.**
- **Inserte completamente el adaptador de CA.**
Si no lo hace, puede provocar un incendio o sufrir una descarga eléctrica.
- ▶ **Este producto**
- **Este producto tiene una batería recargable incorporada. No la arroje al fuego ni la exponga a calor.**
Si lo hace, puede provocar una fuga de líquido, un sobrecalentamiento o una explosión.
- **No la modifique ni la repare.**
Si lo hace, puede provocar un incendio o sufrir una descarga eléctrica o lesiones. Póngase en contacto con un centro de servicio autorizado para la reparación (cambio de batería, etc.).
- **Nunca desarme el producto, excepto al desecharlo.**
Si lo hace, puede provocar un incendio o sufrir una descarga eléctrica o lesiones.

ADVERTENCIA

- ▶ **En caso de anomalía o falla de funcionamiento**
- **Deje de utilizar inmediatamente el producto y retire el adaptador de CA si se produce una anomalía o una falla de funcionamiento.**

Si no lo hace, puede provocar un incendio, descarga eléctrica o lesiones.

<Casos de anomalía o falla de funcionamiento>

 - La unidad principal o el adaptador de CA están deformados o anormalmente calientes.
 - La unidad principal o el adaptador de CA huelen a quemado.
 - Hay un sonido anormal durante el uso o al cargar la unidad principal o usar el adaptador de CA.

Solicite inmediatamente la inspección o reparación a un centro de servicio autorizado.
- ▶ **Prevención de accidentes**
- **No coloque el producto al alcance de los niños o bebés. No permita que lo utilicen niños o bebés.**

Si lo hace, pueden provocar un accidente o sufrir una lesión debido a la ingestión accidental de las cuchillas interiores, el cepillo, etc.
- ▶ **Limpieza**
- **Limpie regularmente el enchufe de alimentación y el enchufe de carga para evitar que se acumule polvo.**

Si no lo hace, puede provocar un incendio debido a un fallo de aislamiento causado por la humedad.

Desconecte el adaptador de CA y límpielo con un paño seco.

PRECAUCIÓN

- ▶ **Protección de la piel**
- **Las siguientes personas no deben utilizar este producto:**

Personas con piel sensible o delicada, personas con alergias
- **No utilice el dispositivo en las siguientes zonas del cuerpo:**
 - Rostro, vulva
 - Heridas, sarpullidos, lunares, hematomas, verrugas, granos, etc., y sus zonas circundantes
 - Piel flácida

Hacerlo puede causar lesiones, inflamación de la piel o sangrado.

PRECAUCIÓN

- **No aplique mucha presión sobre la piel, ni realice movimientos repetidos sobre la misma zona o movimientos de ida y vuelta en una misma zona. Tampoco lo utilice con movimientos punzantes.**
Hacerlo puede causar lesiones o inflamación de la piel, o dolor agudo.
 - **No presione con fuerza la cuchilla exterior. Tampoco toque la cuchilla exterior con los dedos o las uñas durante el uso.**
Si lo hace, puede sufrir lesiones en la piel o reducir la vida útil de la lámina exterior.
 - **No toque la sección de las cuchillas (sección metálica) de la cuchilla interior.**
Hacerlo puede causar lesiones en las manos.
 - **Antes de utilizarla, compruebe que la cuchilla exterior no presenta deformaciones, grietas ni daños.**
Si no lo hace, puede sufrir lesiones en la piel.
 - **Si aparecen problemas en la piel después del uso, deje de utilizar el producto y póngase en contacto con un dermatólogo.**
Si no lo hace, los síntomas pueden empeorar.
 - **Al guardar o transportar el dispositivo, colóquelo siempre su tapa.**
Si no lo hace, puede provocar lesiones en la piel o reducir la vida útil de la lámina exterior.
- **Este producto**
- **Evite que objetos metálicos o basura se adhieran al enchufe de alimentación o al enchufe de carga.**
Si esto ocurre, puede provocar una descarga eléctrica o un incendio debido a un cortocircuito.
 - **No lo comparta con su familia u otras personas.**
Si lo hace, puede provocar una infección o una inflamación.
 - **No lo deje caer ni lo someta a una descarga eléctrica.**
Hacerlo puede causar lesiones.

Tratamiento de la batería extraída al desecharla

PELIGRO

- **La batería recargable es de uso exclusivo para este producto. No utilice la batería con otros productos.**
- **No cargue la batería después de haberla retirado del producto.**
- **No la arroje al fuego ni le aplique calor.**
- **No suelde, desmonte ni modifique la batería.**
- **No deje que los terminales positivo y negativo de la batería entren en contacto entre sí por medio de objetos metálicos.**
- **No transporte ni guarde la batería junto con joyas metálicas como collares y horquillas del cabello.**
- **No despegue nunca el tubo.**
Si lo hace, puede provocar una fuga de líquido, un sobrecalentamiento o una explosión.
- **La batería contiene líquido alcalino. Si entra en contacto con los ojos, no se los frote y enjuáguelos a fondo con agua limpia, por ejemplo, del grifo.**
Si no lo hace, puede provocar pérdida de la visión.
Consulte inmediatamente a un médico.

ADVERTENCIA

- **Después de retirar la batería recargable, no la deje al alcance de niños y bebés.**
La batería puede dañar el cuerpo si se ingiere accidentalmente.
Si esto ocurre, consulte a un médico inmediatamente.
- **La batería contiene líquido alcalino. Si entra en contacto con la piel o la ropa, enjuague con agua limpia, por ejemplo, agua del grifo.**
Si no lo hace, puede sufrir lesiones en la piel.

Información importante

- Esta afeitadora WET/DRY puede utilizarse para el afeitado en húmedo con espuma de afeitar o para el afeitado en seco. Puede utilizar esta afeitadora hermética en la ducha y limpiarla con agua. El siguiente símbolo significa que es apta para su uso en la bañera o en la ducha.



- Cargue el equipo correctamente de acuerdo con estas instrucciones de uso (vea la página 25 "Carga").
- Este equipo contiene una batería que solo puede ser sustituida por personas cualificadas. Póngase en contacto con un centro de servicio autorizado para conocer los detalles relativos a la reparación.

Identificación de las piezas (Fig. 1)

- | | |
|---|-------------------------------------|
| ① Cuchilla exterior | ⑨ Tapa y soporte para viajes (tapa) |
| ② Recortador | ⑩ Adaptador de CA (RE6-71) |
| ③ Funda de la cuchilla exterior | ⑪ Enchufe de alimentación |
| ④ Interruptor de recorte desplegable | ⑫ Enchufe de carga |
| ⑤ Cuchilla interior | ⑬ Indicador luminoso de carga |
| ⑥ Botones de liberación de la funda de la cuchilla exterior | Accesorios |
| ⑦ Interruptor de encendido | ⑭ Cepillo de limpieza |
| ⑧ Enchufe del producto | ⑮ Bolsa |

Cómo colocar o retirar el soporte y la tapa de viaje

Presione hacia abajo en ambos lados de la tapa para colocarla o retirarla. (Fig. 2)

- Compruebe que los cuatro salientes de la afeitadora están bien insertados.

- La afeitadora puede guardarse en posición vertical u horizontal. Al transportar la afeitadora, puede utilizar la tapa para proteger la cuchilla exterior y evitar el accionamiento accidental del interruptor.

Carga (Fig. 3)

- Asegúrese de que la afeitadora esté apagada.
- Limpie las gotas de agua en el enchufe del producto.
- No puede utilizar la afeitadora mientras se está cargando.

1 Coloque la afeitadora en el adaptador de CA de modo que encaje.

2 Inserte el enchufe en una toma de corriente doméstica.

- La afeitadora tardará aproximadamente 20 horas en cargarse por completo.
- Compruebe que el indicador luminoso de carga esté encendido.

3 Una vez finalizada la carga, desconecte el enchufe y luego la afeitadora. (por seguridad y para ahorrar energía)

- El indicador luminoso de carga sigue encendido después de la carga. No hay ninguna indicación que muestre que "la carga se ha completado".
- Cargar la batería durante más de 20 horas no afectará a su rendimiento.
- Siempre desconecte la afeitadora del adaptador de CA, excepto cuando esté cargando la unidad.

Notas

- Si se produce ruido en la radio u otras fuentes de sonido mientras se utiliza o se carga la afeitadora, cámbiela de sitio para la carga.
- La batería se deteriora (pérdida de líquido de la batería, etc.) si no se utiliza durante más de 6 meses, así que asegúrese de realizar una carga completa al menos una vez cada 6 meses.
- Cuando cargue la afeitadora por primera vez o cuando no la haya utilizado durante más de 6 meses, es posible que el tiempo de carga cambie o que la luz del adaptador de CA no se encienda durante unos minutos, o que el tiempo de funcionamiento se acorte. Por favor, en estos casos, aplique una carga de más de 30 horas.

- La temperatura ambiente recomendada para la carga es de 0 °C a 35 °C (de 32 °F a 95 °F). El rendimiento de la batería puede disminuir si se usa fuera del rango de temperaturas recomendado.
- Una carga completa suministra suficiente energía para aproximadamente 35 minutos de uso. (Basado en un uso en seco a una temperatura de 20 °C a 30 °C [de 68 °F a 86 °F]). El tiempo de funcionamiento puede variar en función de la frecuencia de uso, el método de funcionamiento y la temperatura ambiente.
- Puede cargar la batería antes de que se descargue por completo. Sin embargo, se recomienda cargarla cuando la batería esté completamente descargada. La duración de la batería depende principalmente de factores como el uso y el almacenamiento.

Instrucciones de uso

- Retire la tapa y compruebe que la cuchilla exterior no presenta deformaciones, grietas ni daños antes de utilizarla.
- Es posible que la afeitadora no funcione a una temperatura ambiente de aproximadamente 0 °C (32 °F) o inferior.

Pulse el interruptor de encendido y afeítese.

Para obtener los mejores resultados, mueva la afeitadora hacia adelante y hacia atrás, manteniendo el cabezal de afeitado en ángulo recto (90°) con respecto a la piel.

Deslice el interruptor del recortador desplegable hacia arriba cuando vaya a utilizarlo para cortar el vello largo. **(Fig. 4)**

Axilas Mantenga el brazo levantado lo suficiente como para estirar la piel y afeitarse hacia adelante y hacia atrás. **(Fig. 5)**

Piernas Mueva la afeitadora desde el tobillo hacia la rodilla. **(Fig. 6)**

Brazos Mueva la afeitadora de afuera hacia adentro. **(Fig. 7)**

Línea del bikini Identifique la línea que desea afeitar y, a continuación, recorte el vello excesivo con el recortador desplegable. **(Fig. 8)**

Limpieza

- Una limpieza regular conservará su afeitadora en un estado higiénico y mantendrá el rendimiento de corte.
- Asegúrese de que la afeitadora esté apagada.
- No limpie con alcohol o removedor de esmalte de uñas. Si lo hace, puede causar un mal funcionamiento, agrietamiento de las piezas o decoloración.

Limpieza con agua (Fig. 9)

1. Aplique un poco de jabón de manos en la cuchilla exterior.
2. Encienda la afeitadora y apáguela después de unos segundos.
3. Presione los botones de liberación de la funda de la cuchilla exterior para retirar la funda de la cuchilla exterior.
4. Enjuague la cuchilla interior y la funda de la cuchilla exterior con agua fría o tibia.
 - No utilice agua caliente.
5. Limpie la afeitadora con un paño seco y séquela bien.

Limpieza en seco (Fig. 10)

Limpie los residuos de vello con el cepillo de limpieza.

Almacenamiento

Coloque la tapa.

- No deje la afeitadora en un lugar con alta temperatura y alta humedad. Si lo hace, puede causar un mal funcionamiento.

Sustitución de los componentes del cabezal de afeitado

Sustitución de la cuchilla exterior

1. Presione los botones de liberación de la funda de la cuchilla exterior para retirar la funda de la cuchilla exterior. **(Fig. 11)**
2. Sujete los botones de la funda de la cuchilla exterior con el dedo. Levante en la dirección de la flecha mientras empuja la funda de la cuchilla exterior desde el exterior. **(Fig. 12)**
3. Alinee las direcciones de los tiradores como se muestra en la ilustración e inserte la nueva cuchilla exterior en la funda. **(Fig. 12)**

4. Introduzca los extremos de plástico en la funda hasta que encajen.

Sustitución de la cuchilla interior (Fig. 13)

1. Sujete la cuchilla interior por ambos extremos con firmeza y tire de ella en línea recta para retirarla de la afeitadora.
2. Inserte la nueva cuchilla interior sujetándola por ambos extremos y presione hacia abajo hasta que encaje.

Resolución de problemas

El equipo no funciona.

- Cargue completamente el equipo.
- Si el equipo y el adaptador de CA están conectados a la toma de corriente doméstica, desconéctelos antes de utilizarlos.
- Realice una limpieza en húmedo (vea la página 27).

El tiempo de uso se reduce.

- Cargue completamente el equipo.
- Utilice el equipo a una temperatura ambiente de aproximadamente 0 °C (32 °F) o superior.
- Debe aplicarse una fuerza suave sobre la piel.

El equipo no corta tan bien como antes.

- Limpie el equipo de residuos de vello.
- Sustituya las cuchillas.

■ Pautas para la sustitución

Cuchilla exterior	Aproximadamente 1 año
Cuchilla interior	Aproximadamente 2 años

Si los problemas siguen sin solucionarse, póngase en contacto con la tienda donde compró el producto o con un centro de servicio autorizado por Panasonic para su reparación.

Vida de la batería

La vida útil de la batería es de 3 años. Haga que la batería sea reemplazada por un centro de servicio autorizado.

Extracción de la batería recargable incorporada

ATENCIÓN:

El producto que ha adquirido es alimentado por una batería de níquel-hidruro metálico reciclable. Llame al 1-800-8-BATTERY para obtener información sobre cómo reciclar esta batería.



Retire la batería recargable incorporada antes de desechar la afeitadora.

- La batería debe desecharse de forma segura.
- Esta figura solo debe utilizarse para desechar la afeitadora y no debe utilizarse para repararla.
- Si desarma la afeitadora usted mismo, dejará de ser resistente al agua, lo que puede provocar su mal funcionamiento.

Cómo extraer la batería

- Retire la afeitadora del adaptador de CA.
- Pulse el interruptor de encendido para encenderla y manténgala encendida hasta que la batería esté completamente descargada.
- Realice los pasos ① al ⑨ levante la batería, y luego retírela.

(Fig. 14)

- Tenga cuidado de no provocar un cortocircuito en los terminales positivo y negativo de la batería extraída, y aisle los terminales aplicando cinta adhesiva en ellos.

Especificaciones

Fuente de alimentación	Consulte la placa de características del adaptador de CA.
Tensión del motor	1.2 V===
Tiempo de carga	Aproximadamente 20 horas

Este producto está destinado únicamente al uso doméstico.

Productos de belleza y cuidado personal

SOLO PARA EE. UU.

**Calidad de 30 días
Satisfacción garantizada**

Si por cualquier motivo no está satisfecho con cualquiera de los productos de belleza y cuidado personal de Panasonic, simplemente devuélvalo al lugar de compra con un comprobante de compra fechado, en su embalaje original, con todos los accesorios, piezas e instrucciones, en un plazo de 30 días a partir de la fecha de compra para un reembolso total, o comuníquese con Panasonic al 1-800-338-0552. El uso inadecuado o la aplicación incorrecta de este producto anulan la garantía.

REGISTRO DEL PRODUCTO

(Solo para clientes de EE. UU.)

Vaya a www.panasonic.com/register y registre su producto ahora para recibir estos beneficios:

Notificación de seguridad

Nos comunicamos con nuestros clientes en caso de reprocesamiento

Verificación del propietario

Prueba de compra en caso de robo o pérdida del producto

Servicio eficiente de garantía

En caso de problemas con su producto

Ofertas especiales y promociones de Panasonic

PARA SU CONVENIENCIA, AHORA DISPONEMOS DE UNA LÍNEA NACIONAL DE LLAMADAS GRATUITAS PARA LA COMPRA DE ACCESORIOS (SOLO EN EE. UU.). LLAME AL 1-800-332-5368.



IN USA CONTACT:

Panasonic Corporation of North America
Two Riverfront Plaza, Newark, NJ 07102-5490

Service • Assistance • Accessories
Servicio • Asistencia • Accesorios

Call 1-800-338-0552 (In USA)
<http://shop.panasonic.com/personal-care>
<http://shop.panasonic.com/support>

© Panasonic Corporation 2021

Ⓕ EN, ES

Printed in Thailand
Impreso en Tailandia
ES9210WL603511 A0821-0