

Panasonic®

VACUUM CLEANER (HOUSEHOLD)

Aspirateur (Domestique)

Aspiradora (Domestica)

Model No. / N° de modèle / N° de modelo

MC-CG955

Operating Instructions

Manuel d'utilisation

Instrucciones de operación

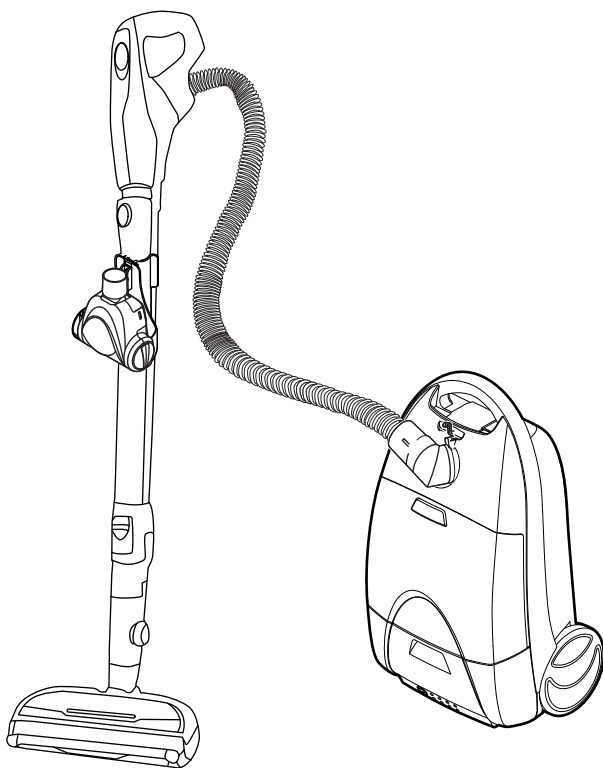

Before operating your vacuum cleaner, please read these instructions completely.

Avant d'utiliser l'appareil, il est recommandé de lire attentivement ce manuel.

Antes de usar su aspiradora, lea completamente estas instrucciones por favor.

TABLE OF CONTENTS

CONSUMER INFORMATION	6
IMPORTANT SAFETY INSTRUCTIONS	9
PARTS IDENTIFICATION	12-14
FEATURE CHART	15
ASSEMBLY	16
Multi-surface Nozzle	16
Canister	16
Hood	16
Hose	18
Tool Storage	20
Air Turbine and Caddy	20
TO OPERATE VACUUM CLEANER	22
Power Cord	22-24
On/Off Switch	24
Telescopic Wand Adjustments	24
Handle Adjustments	26
Using Tools	28-30
Vacuuming Tips	32
FEATURES	34
Multi-surface Nozzle Storage	34
Thermal Protector	34
Hose Swivel	36
Suction Control	36
ROUTINE CARE OF VACUUM CLEANER	38
Changing Dust Bag	38
Motor Safety Filter Changing	40
Exhaust Filter Changing	42
Cleaning Exterior and Tools	44
POWER NOZZLE CARE	44
Removing Belt	46
Replacing Belt	48
Removing Clogs	50
BEFORE REQUESTING SERVICE	52
WARRANTY	56-57, 58
NOTES	62-63
WHAT TO DO WHEN SERVICE IS NEEDED	64

Table des matières

Renseignements importants	7
Importantes mesures de sécurité	10
Nomenclature	12-14
Tableau des caractéristiques	15
Assemblage	17
Agitateur multi-surface	17
Chariot	17
Couvercle	17
Tuyau	19
Rangement des accessoires	21
Turbine à air et porte-turbine à air	21
Fonctionnement	23
Cordon d'alimentation	23-25
Interrupteur	25
Réglage de tube télescopique	25
Réglage de l'inclinaison du manche	27
Réglage de la hauteur des brosses	27
Utilisation des accessoires	29-31
Conseils pratiques	33
Caractéristiques	35
Rangement de la Agitateur multi-surface	35
Protecteur thermique	35
Tuyau pivotant	37
Régulateur d'aspiration	37
Entretien de l'aspirateur	39
Remplacement du sac à poussière	39
Remplacement du filtre de sécurité du moteur	41
Remplacement du filtre d'échappement	43
Nettoyage du boîtier et des accessoires	45
Entretien de la Agitateur multi-surface	45
Retrait de la courroie	47
Remplacement de la courroie	49
Dégagement des obstructions	51
Guide de dépannage	53
Garantie	59
Remarques	62-63
Service après-vente	64

Tabla de contenido

<i>Información para consumidor</i>	8
<i>Instrucciones importantes de seguridad</i>	11
<i>Identificación de piezas</i>	12-14
<i>Diagrama de características</i>	15
Montaje	17
<i>Agitador multi-superficies</i>	17
<i>Aspiradora</i>	17
<i>Cubierta</i>	17
<i>Manguera</i>	19
<i>Almacenaje de herramientas</i>	21
<i>Aire Turbine y bandeja</i>	21
Para operar la aspiradora	23
<i>Cordón eléctrico</i>	23-25
<i>Control On/Off</i>	25
<i>Ajustes del tubo telescópico</i>	25
<i>Ajustes del mango</i>	27
<i>Sugerencias sobre el ajuste de nivel de pelo de la alfombra</i>	27
<i>Uso de herramientas</i>	29-31
<i>Sugerencias para aspirar</i>	33
Características	35
<i>Tapa y almacenamiento para Power Nozzle</i>	35
<i>Protector termal</i>	35
<i>Dispositivo giratorio de la manguera</i>	37
<i>Control de aspiración</i>	37
Cuidado de rutina de la aspiradora	39
<i>Cambio de la bolsa</i>	39
<i>Limpieza del filtro</i>	41
<i>Cambio del filtro de escape</i>	43
<i>Limpieza del exterior y del los herramientas</i>	45
Cuidado del a Power Nozzle	45
<i>Sacando la correa</i>	47
<i>Cambio de la correa</i>	49
<i>Quitando de los residuos de basura en los conductos</i>	51
Antes de pedir servicio	54
Garantía	60-61
Notas	62-63
Cuando necesita servicio	64

CONSUMER INFORMATION

Please read **IMPORTANT SAFETY INSTRUCTIONS** on page 9 before use. Read and understand all instructions.

TO OUR VALUED CUSTOMER

We are very pleased to welcome you to the Panasonic family of products. Thank you for purchasing this product. Our intent is that you become one of our many satisfied customers.

Proper assembly and safe use of your vacuum cleaner are your responsibilities. Your vacuum cleaner is intended only for household use. The vacuum cleaner should be stored in a dry, indoor area. Read the Operating Instructions carefully for important use and safety information.

Special care is required when vacuuming certain types of carpet or floor covering. Always check the carpet or floor covering manufacturer's recommended cleaning instructions before vacuuming.

PLEASE PAY CLOSE ATTENTION TO ALL WARNING AND CAUTION STATEMENTS.



WARNING

WARNING statements are designed to alert you to the possibility of personal injury, loss of human life, and/or damage to the vacuum cleaner and/or personal property if the instructions given are not followed.



CAUTION

CAUTION statements are designed to alert you to the possibility of damage to the vacuum cleaner and/or personal property if the instructions given are not followed.



WARNING

TO AVOID ELECTRICAL SHOCK

Never vacuum damp or wet surfaces or liquids.

DO NOT store vacuum cleaner outdoors.

Replace worn or frayed power cord immediately.

Unplug from outlet when not in use and before servicing.

TO AVOID ACCIDENTS

- Except for hand-held vacuum cleaners, keep vacuum cleaner on floor - not chairs, tables, steps, stairs, etc.
- Store vacuum cleaner promptly after each use to prevent accidents such as tripping over power cord or vacuum cleaner.
- Use vacuum cleaner and accessories only in a manner intended by the manufacturer.
- Do not use an extension cord.
- Do not pull the vacuum cleaner beyond its power cord length. The plug might be damaged which can cause electrical sparking and fire.

Renseignements importants

Il est recommandé de lire la section IMPORTANTES MESURES DE SÉCURITÉ à la page 10 avant d'utiliser l'aspirateur. S'assurer de lire et de bien comprendre toutes les instructions du présent manuel.

À NOTRE CLIENTÈLE

Nous vous souhaitons la bienvenue parmi la grande famille des clients des appareils Panasonic. Nous vous remercions d'avoir arrêté votre choix sur cet appareil. Nous n'avons qu'un seul but : votre entière satisfaction.

L'assemblage approprié et l'utilisation adéquate de l'aspirateur sont la responsabilité de l'utilisateur. Cet aspirateur est destiné à un usage domestique seulement. Le ranger dans un endroit sec; NE PAS le laisser à l'extérieur. Lire attentivement le présent manuel et prendre connaissance des mesures de sécurité qui y sont exposées.

Des soins particuliers sont nécessaires lors du nettoyage de certains genres de tapis ou de surfaces. Toujours vérifier les recommandations de nettoyage du fabricant du tapis ou de la surface avant de passer l'aspirateur.

Porter une attention particulière à tous les avertissements et à toutes les mises en garde.



AVERTISSEMENT

Les AVERTISSEMENTS préviennent d'un risque de blessures corporelles graves, voire mortelles, ou de dommages à des biens personnels ou à l'aspirateur en cas de non-respect des instructions.



ATTENTION

Les mentions ATTENTION avisent d'un risque de dommage à l'aspirateur ou à des biens personnels en cas de non-respect des instructions.



AVERTISSEMENT

POUR PRÉVENIR LE RISQUE DE CHOCS ÉLECTRIQUES

Ne jamais utiliser l'aspirateur sur une surface humide ou pour aspirer des liquides.

NE JAMAIS ranger l'aspirateur à l'extérieur.

Remplacer immédiatement tout cordon d'alimentation usé ou éraillé.

Débrancher l'aspirateur de la prise secteur après usage et avant tout entretien.

POUR PRÉVENIR LE RISQUE D'ACCIDENTS

- À l'exception des aspirateurs à main, garder l'aspirateur au sol. NE PAS l'utiliser sur des chaises ou des tables ni le passer sur des marches ou dans un escalier, par exemple.
- Ranger l'aspirateur après usage afin de prévenir les risques de trébucher sur le cordon ou l'aspirateur.
- Utiliser l'aspirateur et les accessoires de la manière recommandée.
- NE PAS utiliser un cordon prolongateur.
- Ne pas utiliser l'aspirateur à une distance dépassant la longueur du cordon d'alimentation. Cela peut endommager la fiche et provoquer des étincelles ou un incendie.

Información para el consumidor

Por favor, lea “Instrucciones importantes de seguridad” en la página 11 antes de usar su aspiradora. Lea y comprenda todas las instrucciones.

A NUESTRO ESTIMADO CONSUMIDOR

Nos da mucho gusto el presentarle a la familia de productos Panasonic. Le damos las gracias por comprar este producto. Estamos resueltos a hacer de usted uno de nuestros muchos consumidores satisfechos.

El montaje correcto y uso seguro de su aspiradora son sus responsabilidades. Su aspiradora está fabricada para el uso de domicilio únicamente. Debe guardar la aspiradora en un lugar seco y bajo techo. Lea las “Instrucciones de operación” con cuidado para la información importante de uso y la información de seguridad.

Se requiere el cuidado especial cuando pasa la aspiradora sobre ciertas clases de alfombra o cubierta de piso. Siempre revise las instrucciones de la limpieza recomendadas por el fabricante para la alfombra o la cubierta de piso antes de pasar la aspiradora.

Preste mucha atención por favor a todos los avisos y a todas las advertencias

ADVERTENCIA

Las secciones ADVERTENCIA están incluidas para llamarle la atención a la posibilidad de la lesión corporal, la pérdida de vida humana, y/o el daño a la aspiradora y/o el daño a las propiedades personales si las instrucciones dadas no son seguidas.

CUIDADO

Las secciones CUIDADO están incluidas para llamarle la atención a la posibilidad de daño a la aspiradora, y/o del daño a las propiedades personales si las instrucciones dadas son están seguidas.

ADVERTENCIA

PARA EVITAR CHOQUE ELÉCTRICO

Nunca pase la aspiradora en las superficies húmedas o mojadas ni aspire líquidos.

No mantenga la aspiradora a la intemperie.

Cambie en seguida un cordón eléctrico gastado o roído.

Desconéctela cuando no la está usando y antes de darle servicio.

PARA EVITAR ACCIDENTES

- Excepto las aspiradoras a mano, mantenga la aspiradora sobre el suelo - no sobre las sillas, las mesas, los escalones, las escaleras, etc.
- Mantenga la aspiradora en un lugar seguro después de cada uso para evitar accidentes como tropiezo con cordón eléctrico o con aspiradora.
- Use la aspiradora y los accesorios únicamente en manera descrita en este manual.
- No utilice una extensión.
- No tire de la aspiradora más allá de la longitud del cable eléctrico. El enchufe puede ser dañado y puede causar un incendio.

IMPORTANT SAFETY INSTRUCTIONS

When using your vacuum cleaner, basic precautions should always be followed
Read all instructions in this manual before assembling or using your vacuum cleaner.

WARNING

To reduce the risk of fire, electrical shock, injury:

1. **Use** only as described in this manual. Use only manufacturer's recommended attachments.
2. **DO NOT** leave vacuum cleaner plugged in when not in use. Unplug from outlet when not in use and before servicing.
3. To reduce the risk of fire, or electric shock – **DO NOT** use outdoors or on wet surfaces.
4. **DO NOT** allow vacuum cleaner to be used as a toy. Close attention is necessary when used by or near children.
5. **DO NOT** use with damaged cord or plug. If vacuum cleaner is not working as it should, or if it has been dropped, damaged, left outdoors, or dropped into water, return it to an Authorized Panasonic Servicer.
6. **DO NOT** pull or carry by cord, use cord as a handle, close door on cord, or pull cord around sharp edges or corners. Do not run vacuum cleaner over cord. Keep cord away from heated surfaces.
7. **DO NOT** unplug by pulling on cord. To unplug, grasp the plug, not the cord.
8. **DO NOT** handle plug or vacuum cleaner with wet hands.
9. **DO NOT** put any objects into openings.
10. **DO NOT** use with any opening blocked; keep free of dust, lint, hair, and anything that may reduce air flow.
11. **Keep** hair, loose clothing, fingers, and all parts of body away from openings and moving parts.
12. **Turn off** all controls before unplugging.
13. **Use extra care** when cleaning on stairs. Do not put on chairs, tables, etc. Keep on floor.
14. **DO NOT** use vacuum cleaner to pick up flammable or combustible liquids such as gasoline or use in areas where they may be present. The fumes from these substances can create a fire hazard or explosion.
15. **DO NOT** pick up anything that is burning or smoking, such as cigarettes, matches, or hot ashes.
16. **DO NOT** use without dust bag and/or filters in place.
17. **Unplug** before connecting Air Turbine (if applicable).
18. **The hose** contains electrical wires. **DO NOT** use when damaged, cut, or punctured. Replace if cut or worn. Avoid picking up sharp objects.
19. **Always** turn off vacuum cleaner before connecting or disconnecting the hose, Air Turbine (if applicable) or nozzle.
20. **Hold plug** when rewinding onto cord reel. **DO NOT** allow plug to whip when rewinding.
21. **You** are responsible for making sure that your vacuum cleaner is not used by anyone unable to operate it properly.
22. **DO NOT** operate vacuum cleaner without the exhaust filter or exhaust filter door in place (if applicable).

SAVE THESE INSTRUCTIONS

THIS VACUUM CLEANER IS INTENDED FOR HOUSEHOLD USE ONLY

Note: Before you plug in your Panasonic vacuum cleaner, make sure that the voltage indicated on the rating plate located at the back of the vacuum cleaner is the same as your local supply.

Importantes mesures de sécurité

Lors de l'utilisation de l'appareil, prendre certaines précautions, dont les suivantes.

Lire toutes les instructions se trouvant dans ce manuel avant d'assembler ou d'utiliser cet aspirateur.

AVERTISSEMENT

Afin d'éviter tout risque d'incendie, de chocs électriques ou de blessure:

1. Utiliser l'appareil et ses accessoires conformément aux instructions du fabricant.
2. **NE PAS** laisser l'appareil sans surveillance lorsqu'il est branché. Toujours le débrancher après usage et avant d'effectuer tout entretien.
3. Afin d'éviter tout risque d'incendie ou de chocs électriques, **NE PAS** utiliser l'appareil à l'extérieur ou sur une surface mouillée.
4. **NE JAMAIS** laisser des enfants jouer avec l'appareil. Exercer une surveillance si l'appareil est utilisé par ou près des enfants.
5. **NE JAMAIS** utiliser l'appareil si son cordon d'alimentation ou sa fiche est endommagé. Si l'appareil ne semble pas fonctionner normalement, a été laissé à l'extérieur, est tombé dans l'eau ou a subi quelque dommage que ce soit, le confier à un centre de service Panasonic agréé.
6. **NE PAS** tirer sur le cordon d'alimentation, l'utiliser comme poignée, le coincer entre une porte ou le laisser frotter contre des bords ou coins coupants. **NE PAS** passer l'aspirateur sur le cordon d'alimentation et le garder éloigné de toute source de chaleur.
7. **NE PAS** débrancher l'appareil en tirant sur le cordon. Pour débrancher, tirer sur la fiche.
8. **NE PAS** toucher à l'appareil ou à la fiche avec les mains mouillées.
9. **NE JAMAIS** laisser pénétrer d'objets par les ouvertures.
10. Avant d'utiliser l'appareil, s'assurer **qu'aucune ouverture n'est bouchée**, recouverte de poussière, de peluche, de cheveux ou de toute matière pouvant empêcher ou réduire la circulation de l'air.
11. **NE JAMAIS** approcher vêtements, doigts, cheveux, etc. de toute ouverture ou de toute pièce mécanique.
12. **Couper le contact** avant de débrancher le cordon d'alimentation.
13. **Faire preuve de prudence** lors du nettoyage dans des escaliers. Ne pas déposer l'aspirateur sur des chaises, tables, etc. Le laisser sur le plancher.
14. **NE PAS** aspirer des liquides inflammables ou combustibles, comme de l'essence, des liquides nettoyants, parfums, etc. et ne pas faire fonctionner dans des endroits où peuvent se trouver de tels liquides. Les émanations de telles substances pourraient causer un risque d'incendie ou d'explosion.
15. **NE JAMAIS** aspirer des matières brûlantes ou fumantes telles que cigarettes, allumettes ou cendres chaudes.
16. **NE JAMAIS** utiliser l'appareil sans le sac à poussière et(ou) les filtres en place.
17. **Débrancher** l'appareil avant de connecter la brosse à turbine à air. (S'il y a lieu).
18. Le **tuyau** contient des fils électriques. **NE PAS** utiliser l'appareil avec un tuyau endommagé, coupé ou perforé. Le remplacer s'il est coupé ou usé. Éviter d'aspirer des objets tranchants.
19. **Toujours** arrêter l'aspirateur avant de raccorder ou détacher le tuyau flexible, la brosse à turbine à air (s'il y a lieu) ou la Agitateur multi-surface.
20. **Tenir la fiche** lorsque le cordon s'enroule. **NE PAS** laisser la fiche fouetter l'air.
21. **Vous** êtes responsable de vous assurer que l'aspirateur n'est pas utilisé par une personne incapable de le faire fonctionner correctement.
22. **NE PAS** utiliser l'aspirateur sans le filtre d'évacuation, ou sans que le couvercle du filtre d'évacuation ne soit en place (le cas échéant).

Conserver ce manuel d'utilisation

Cet aspirateur est destiné à un usage domestique seulement.

Remarque: Avant de brancher l'aspirateur, vérifier que la tension du secteur corresponde à celle de l'appareil, indiquée sur la plaque signalétique à l'arrière de l'appareil.

Instrucciones importantes de seguridad

Cuando usa su aspiradora, debe seguir las instrucciones incluso las siguientes:
Lea todas las instrucciones antes de usar esta aspiradora.

AVERTENCIA

Para reducir el riesgo de incendio, choque eléctrico o lesión corporal:

1. **Use** su aspiradora solamente como se describe en este manual. Use solamente accesorios Panasonic recomendados.
2. **No** deje la aspiradora cuando está enchufada. Desenchufe del tomacorriente cuando no está en uso y antes de hacer el servicio.
3. **Para** reducir el riesgo de choque eléctrico - **No** la use afuera o sobre superficies mojadas.
4. **No** permita que sea usada como un juguete. Gran atención es necesaria cuando sea usada por o cerca de niños.
5. **No** la use con un cordón o ficha dañados. Si la aspiradora no trabaja como debe, se la ha dejado caer, dañado, dejada afuera, o volteada en agua, retórnela a un Centro de Servicio Panasonic.
6. **No** la tire o arrastre por el cordón, use el cordón como una manija, cierre una puerta sobre el cordón, o tire el cordón alrededor de bordes afilados o esquinas. No pase la aspiradora sobre el cordón. Mantenga el cordón lejos de superficies calientes.
7. **No** desenchufe tirando del cordón. Para desenchufar, tome la ficha, no el cordón.
8. **No** tome la ficha o la aspiradora con manos mojadas.
9. **No** ponga ningún objeto en las aberturas
10. **No** la use con ninguna abertura bloqueada; manténgala libre de polvo, hilachas, pelo, y cualquier cosa que pueda reducir la circulación de aire.
11. **Mantenga** los cabellos, ropas sueltas, dedos, y todas las partes del cuerpo lejos de las aberturas y partes móviles.
12. **Apague** todos los controles antes de desenchufar.
13. **Use** precauciones extra cuando limpie escaleras. No la ponga sobre sillas, mesas, etc. Manténgala sobre el piso.
14. **No** use la aspiradora para levantar líquidos inflamables o combustibles (gasolina, fluido de limpiar, perfumes, etc.), o use en áreas donde puedan estar presentes. Los vapores de estas sustancias pueden crear un peligro de incendio o explosión.
15. **No** levante nada que esté ardiendo o echando humo, tales como cigarrillos, fósforos, o cenizas calientes.
16. **No** use la aspiradora sin la bolsa para el polvo y/o filtros en su lugar.
17. **Desenchufe** antes de conectar el AIR TURBINE. (si es aplicable).
18. **La Manguera** contiene cables eléctricos. No la use cuando está dañada, cortada, o agujereada. No levante objetos afilados.
19. **Siempre** apague la aspiradora antes de conectar o desconectar la manguera, el AIR TURBINE. (si es aplicable) o la boquilla.
20. **Tome la ficha** cuando arrolle sobre el carrete del cordón. No permita que la ficha golpee cuando está arrollando.
21. **Usted** es responsable de estar seguro que su aspiradora no es usada por nadie que sea incapaz de operarla correctamente.
22. No opere sin el filtro de escape ni la cubierta del filtro de escape instalados.

Guarde estas instrucciones

Esta aspiradora está recomendada para el uso a domicilio únicamente.

Nota: Antes de conectar su aspiradora Panasonic, asegúrese de que el voltaje indicado en el voltímetro en la parte posterior de la aspiradora sea del mismo voltaje que el de su casa.

PARTS IDENTIFICATION
Nomenclature / Identificación de piezas

Multi-surface Nozzle
Agitateur multi-surface / Agitador multi-superficies

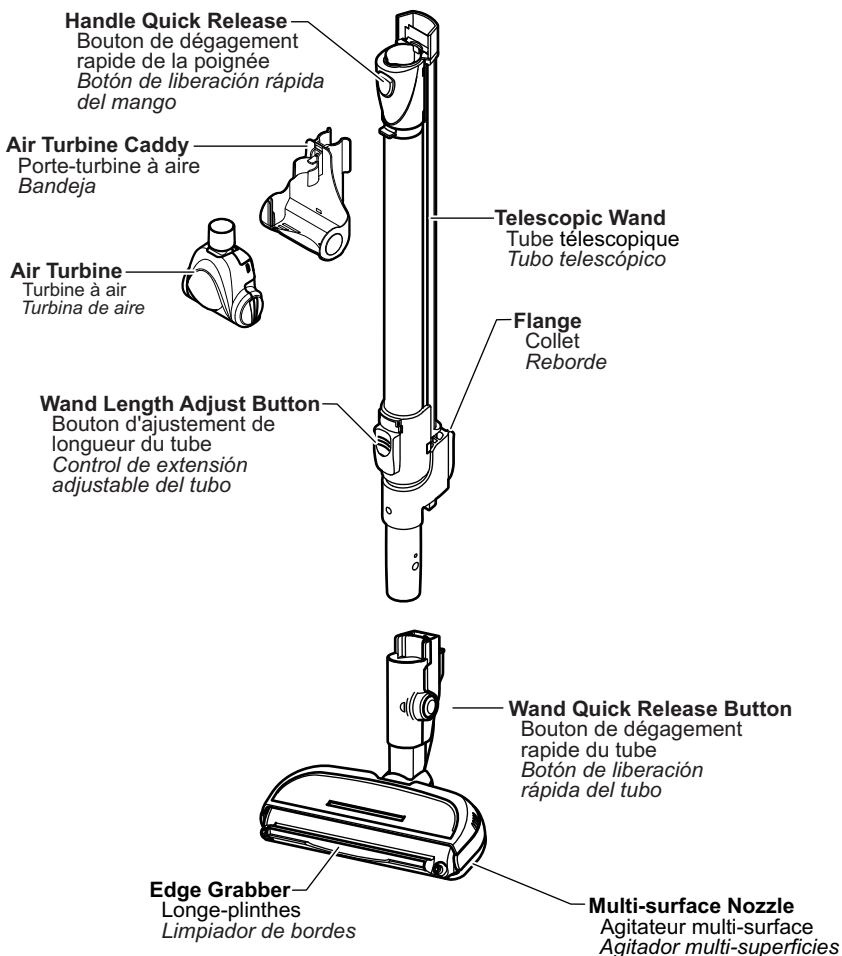

PARTS IDENTIFICATION

Nomenclature / Identificación de piezas

Canister Chariot / Receptáculo

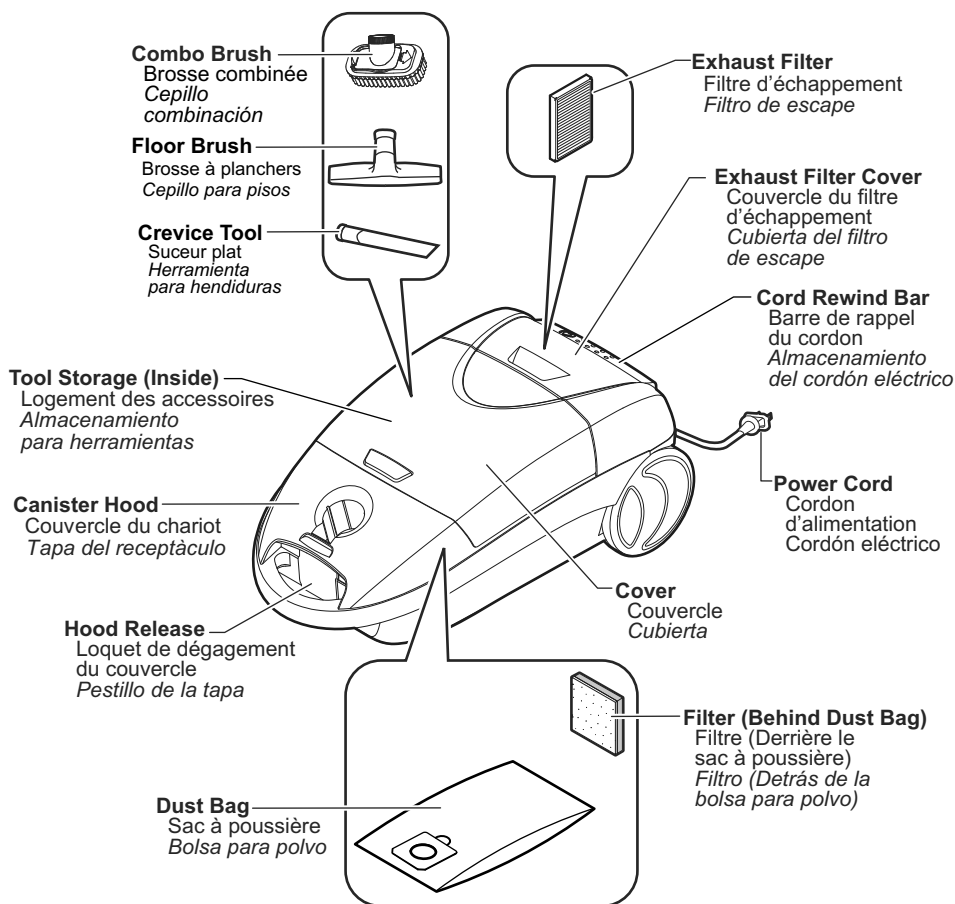

HOSE

Tuyau / Manguera

3-Way On/Off Switch (Off/Floor/Carpet)

Interrupteur à trois positions
(Arrêt/Plancher/Moquette)
Interruptor de encendido/apagado
de tres posiciones
(Apagado/Piso expuesto/Alfombra)

Suction Control

Réglage de
la puissance
de l'aspiration
Control de aspiración

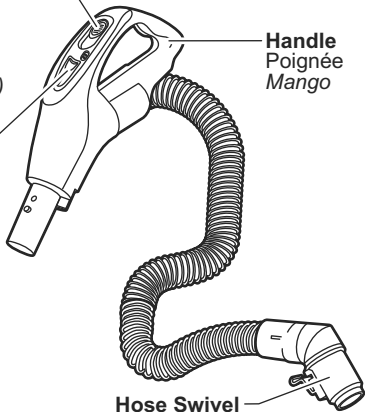

Handle
Poignée
Mango

Hose Swivel
Pivot de tuyau
Dispositivo giratorio
de la manguera

CONSUMABLE PARTS

Pièces remplaçables / Partes Consumibles

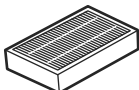
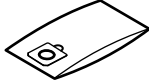
<p>HEPA Media Exhaust Filter Filtre d'évacuation Filtro de escape</p>		<p style="text-align: center;">MC-V199H</p>
<p>Dust Bag (C-19) Sac à poussière Bolva para polvo</p>		<p style="text-align: center;">MC-V295H</p>

FEATURE CHART

Tableau des caractéristiques / *Diagrama de características*

Power Alimentation <i>Voltaje</i>	120 V AC (60 Hz)
Amps Ampère Amperios	11.0
Power Cord Cordon d'alimentation <i>Cordón electrico</i>	7.3 m (24 ft.)
Cord Reel Enrouleur <i>Cordón Retractor</i>	Yes Oui <i>Sí</i>
Tools-On-Board Accessoires <i>Herramientas</i>	Yes Oui <i>Sí</i>

ASSEMBLY

Multi-surface Nozzle

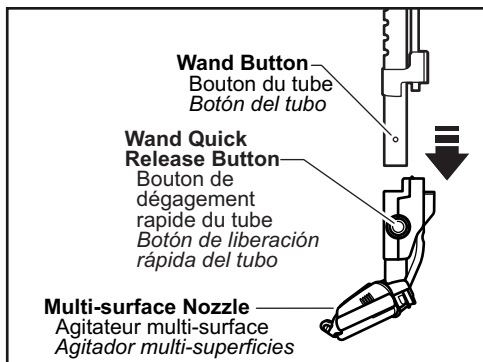

POWER NOZZLE

- Insert wand into multi-surface nozzle until the wand button snaps into place.

To remove:

- Press wand quick release button and pull wand out of floor brush.

Canister

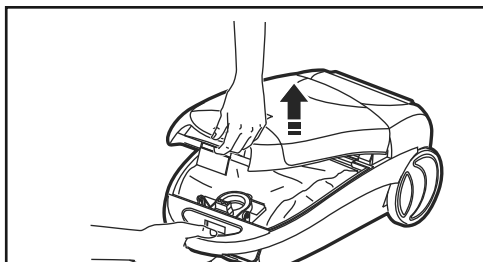

- Check dust bag (See **CHANGING DUST BAG** for instructions).

- Check filter (See **MOTOR SAFETY FILTER CHANGING** for instructions).

Hood

- It is normal for the canister hood to come off when it is opened further than needed.

- Line up the hinges, insert them, and close the hood to replace it.

Assemblage

Agitateur multi-surface

TÊTE MOTORISÉE

- Insérer le tube dans l'agitateur multi-surface jusqu'à ce que le bouton du tube s'enclenche en place.

Pour enlever:

- Appuyer sur le bouton de dégagement rapide du tube et retirer le tube de la brosse à planchers.

Chariot

- Ouvrir le couvercle du chariot.
- Vérifier le sac à poussière (Se reporter à la section REMPLACEMENT DU SAC À POUSSIÈRE).
- Vérifier le filtre de sécurité du moteur (Se reporter à la section REMPLACEMENT DU FILTRE DE SÉCURITÉ DU MOTEUR).

Couvercle

- Il est normal que le couvercle du chariot se détache lorsqu'il est ouvert plus que nécessaire.
- Aligner les charnières, les insérer, puis fermer le couvercle pour le remettre en place.

Montaje

Power Nozzle

POWER NOZZLE

- *Introduzca el tubo en el agitador multi-superficies hasta que el botón del tubo quede fijo en posición.*

Para Retirar:

- *Apreta botón de liberación rápida del tubo y retirar el tubo del cepillo para pisos.*

Aspiradora

- *Abra la tapa del receptáculo.*
- *Cheque la bolsa de polvo (Vea CAMBIAR BOLSA para instrucciones).*
- *Cheque el filtro (Vea REEMPLAZAR FILTRO para instrucciones).*

Cubierta

- *Es normal que la tapa del receptáculo se desprenda al ser abierta más de lo necesario.*
- *Para colocar nuevamente la tapa, alinee las bisagras, insértelas y cierre la tapa.*

Hose

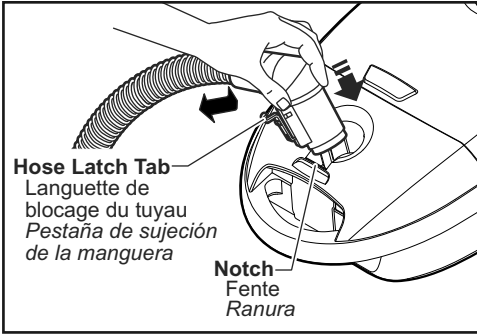

- Line up the hose latch tab and notch in canister hood and insert hose into canister until it snaps in place.

NOTE: The vacuum cleaner will not start unless hose is fully inserted and snapped in place.

To Remove:

- Lift hose latch tab upward and pull up on hose.

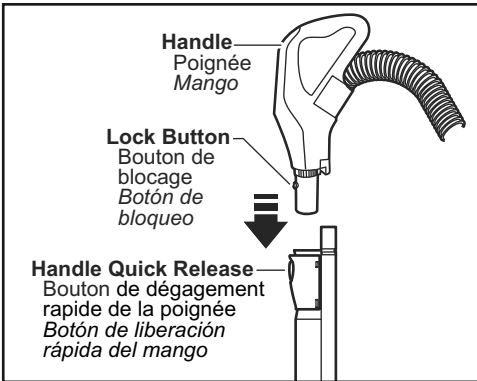

- Insert handle into wand until lock button snaps in place.

- Be sure the hose is not twisted.

To Remove:

- Press handle quick release and pull up on handle.

Tuyau

- Aligner la languette de blocage du tuyau avec l'encoche du couvercle du chariot et insérer le tuyau dans le chariot jusqu'à ce qu'il s'enclenche.

REMARQUE: L'aspirateur ne se met en marche que lorsque le tuyau est bien inséré et enclenché.

Pour enlever:

- Soulever la languette de blocage du tuyau et tirer le tuyau vers le haut.
- Insérer la poignée dans le tube jusqu'à ce que le bouton de blocage s'enclenche en place.
- S'assurer que le tuyau souple n'est pas tortillé.

Pour enlever:

- Appuyer sur le bouton de dégagement rapide de la poignée et tirer la poignée vers le haut.

Manguera

- *Introduzca la parte posterior del mango en el orificio frontal de la aspiradora hasta que este quede sujeto a la aspiradora.*

NOTA: La aspiradora no encenderá al menos que la manguera este conectada completamente en su lugar.

Para Retirar:

- *Levante el pestillo de la manguera y tire de la manguera.*
- *Introduza el mango en el tubo hasta que el botón quede en posición.*
- *Asegúrese que la manguera no esté torcida.*

Para Retirar:

- *Oprima el botón para liberar el mango y tire del mango hacia arriba.*

Tool Storage

Tool Storage (Inside)

Logement des accessoires
Almacenamiento para herramientas

Cover Release Button

Loquet de dégagement
Botón de liberación

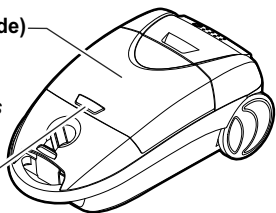

- Tools are stored on-board the vacuum cleaner in the tool storage area.
- To open, press cover release button on the tool storage cover.

Floor Brush

Brosse à planchers
Cepillo para pisos

Crevice Tool

Suceur plat
Herramienta para hendiduras

Combo Brush

Brosse combinée
Cepillo combinación

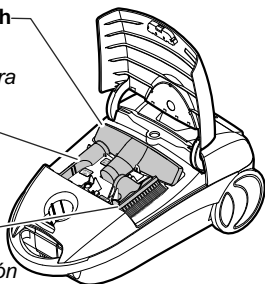

- Open cover to access tools as needed (See USING TOOLS).

Air Turbine and Caddy

Tab
Languette
Pestaña

Slot
Fente
Ranura

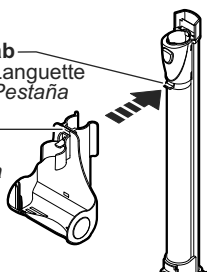

TO ATTACH CADDY

- Align the tab on the wand with the slot in the Air Turbine caddy.
- Press the caddy onto the upper wand. The caddy will snap into place

Latch
Loquet
Dispositivo de retención

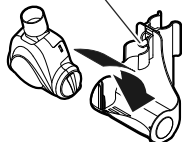

TO INSERT AIR TURBINE

- Place the front of the Air Turbine into the caddy.
- Rotate the Air Turbine back until it snaps into place.

TO REMOVE AIR TURBINE

- Press the latch and lift the Air Turbine out of the caddy.

Rangement des accessoires

- Les accessoires sont rangés sur l'aspirateur dans le logement des accessoires.
- Pour ouvrir, appuyer sur le bouton de dégagement du couvercle situé sur le couvercle du logement des accessoires.
- Ouvrir le couvercle pour accéder aux accessoires selon les besoins (voir UTILISATION DES ACCESSOIRES).

Almacenaje de herramientas

- *Las herramientas se guardan a bordo de la aspiradora en el almacén para herramientas.*
- *Para abrirse, presionar el botón de liberación en la cubierta del almacén para herramientas.*
- *Abra la cubierta de las herramientas para obtener acceso según lo necesite (véase USO DE LAS HERRAMIENTAS).*

Turbine à aire et porte-turbine à aire

FIXATION DU PORTE-TURBINE À AIRE

- Aligner la languette sur le tube avec la fente sur le porte-turbine à aire
- Appuyer sur le porte-turbine à aire pour l'enclencher sur le tube

INSERTION DE LA TURBINE À AIRE

- Insérer la devant de la turbine à aire dans le porte-turbine à aire.
- Appuyer sur la turbine à aire jusqu'à ce qu'elle s'enclenche.

RETRAIT DE LA TURBINE À AIRE

- Appuyer sur le loquet et soulever la turbine à aire pour la retirer du porte-turbine à aire.

Air Turbine y Bandeja

PARA ACOPLAR LA BANDEJA

- *Alinee la pestaña de la varilla con la ranura de la bandeja Air Turbine.*
- *Presione la bandeja en la varilla superior.*

PARA INTRODUCIR AIR TURBINE

- *Coloque la parte frontal del Air Turbine en la bandeja.*
- *Gire el Air Turbine hacia atrás hasta que encaje en su sitio.*

PARA SACAR EL AIR TURBINE

- *Presione el dispositivo de retención y saque el Air Turbine de la bandeja.*

TO OPERATE VACUUM CLEANER

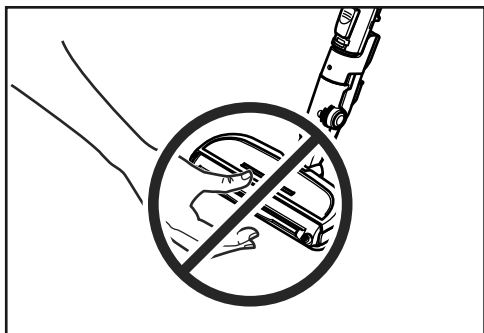

CAUTION

Moving parts! To reduce the risk of personal injury, **DO NOT** touch the agitator when vacuum cleaner is on. Contacting the agitator while it is rotating can cut, bruise or cause other injuries. Always unplug from electrical outlet before servicing.

Use caution when operating near children.

Power Cord

NOTE: To reduce the risk of electrical shock, this vacuum cleaner has a polarized plug - one blade is wider than the other. This plug will fit in a polarized outlet only one way. If the plug does not fit fully in the outlet, reverse the plug. If it still does not fit, contact a qualified electrician to install the proper outlet. **DO NOT CHANGE THE PLUG IN ANY WAY.** Only use outlets near the floor.

- Pull cord out of canister to desired length.
- Cord will not rewind until cord rewind bar is pushed.

Cord Rewind Bar

*Barre de rappel
du cordon
Almacenamiento del
cordon eléctrico*

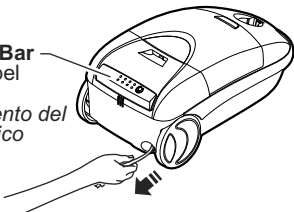

- Plug cord into 120-volt outlet located near the floor.

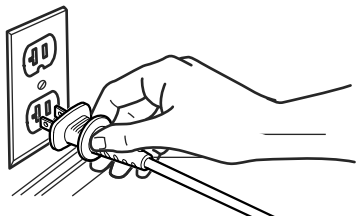

Fonctionnement

ATTENTION

Pièces mobiles ! Pour réduire le risque de blessures, ne touchez pas la brosse quand l'aspirateur est allumé. Entrer en contact avec la brosse tandis qu'il tourne peut couper, meurtrir ou causer d'autres dommages. Débranchez toujours de la sortie électrique avant l'entretien.

Faites attention en fonctionnant près de enfants.

Cordon d'alimentation

REMARQUE: Cet aspirateur est nanti d'une fiche polarisée, une broche est plus large que l'autre, pour réduire les risques de choc électrique. La fiche ne pourra être insérée dans une prise polarisée que d'une seule façon. Si la fiche s'insère mal, l'inverser. Si elle ne s'insère toujours pas, faire appel à un électricien qualifié pour l'installation d'une prise appropriée. Ne pas changer la fiche de quelque façon que ce soit. Ne brancher que dans une prise près du plancher.

- Tirer le cordon jusqu'à la longueur voulue.
- Le cordon ne s'enroulera pas jusqu'à ce que la barre de rappel du cordon ait été pressée.
- Brancher le cordon polarisé dans une prise de 120 V près du plancher.

Para operar la aspiradora

CUIDADO

¡Partes en movimiento! Para reducir el riesgo de daños corporales, no toque el agitador cuando la aspiradora está encendida. El tocar el agitador mientras que está girando puede cortar, contusionar o causar otras lesiones. Siempre desconecte del tomacorriente antes de dar mantenimiento.

Tenga cuidado al aspirar cerca de niños.

Cordón eléctrico

NOTA: Para reducir el riesgo de choque eléctrico, esta aspiradora cuenta con una clavija polarizada, uno de los contactos es más ancho que el otro. La clavija sólo puede introducirse de una manera en el enchufe. Si la clavija no cabe bien en el enchufe, invírtala. Si aún no cabe, llame a un electricista para que instale un enchufe correcto. No altere la clavija de ninguna manera. Use solamente un enchufe que se encuentre cerca del piso.

- *Tire del cordón para sacarlo del receptáculo hasta tener la longitud deseada.*
- *El cordón no se enrollará hasta que oprima la barra para enrollarlo.*
- *Conecte el cordón eléctrico polarizado en un enchufe de 120 voltios que se encuentre cerca del piso.*

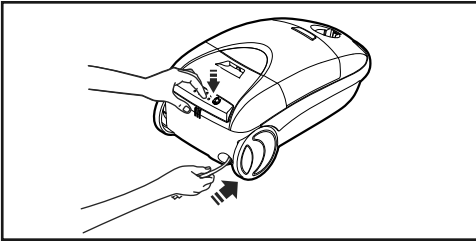

TO REWIND:

- Unplug the vacuum cleaner.
- Hold the plug while rewinding to prevent damage or injury from the moving cord.
- Push cord rewind bar.

On-Off Switch

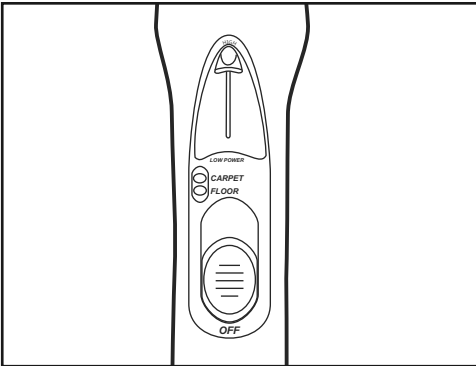

- Select a switch position on handle.
- OFF
- FLOOR - turns on canister motor only
- CARPET - turns on both canister and Multi-surface Nozzle motors

Telescopic Wand Adjustments

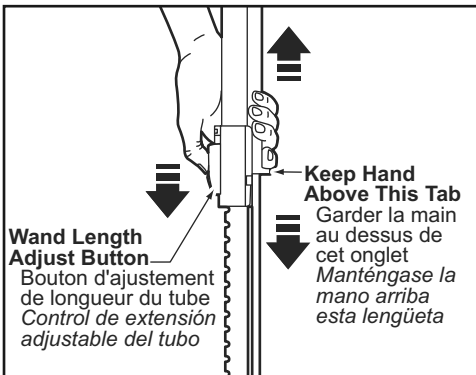

- The wand length is adjustable and requires no assembly.
- To adjust, simply push down on the wand adjust button and slide the upper wand to the desired height.
- When adjusting the wand length you may have to hold the Multi-surface Nozzle with your hand or foot.

Pour réenrouler:

- Débrancher l'aspirateur.
- Tenir la fiche durant le réenroulement afin d'éviter les dommages ou blessures causés par le cordon en mouvement.
- Appuyer sur la barre de rappel du cordon.

Interrupteur

- Sélectionner la position de l'interrupteur sur la poignée.
- OFF - Mise hors contact
- FLOOR - Mise en marche du moteur du chariot seulement
- CARPET - Mise en marche simultanée des moteurs du chariot et de la Agitateur multi-surface

Réglage de tube télescopique

- La longueur du tube peut être ajustée. Il n'y a pas besoin d'assemblage.
- Pour ajuster, appuyer sur le bouton d'ajustement et glisser le tube supérieur jusqu'à la longueur désirée.
- Lorsque vous élevez le tube, il se peut que vous soyez obligé de stabiliser de la Agitateur multi-surface avec la main ou le pied.

Para enrollar

- *Desconecte la aspiradora.*
- *Sujete el enchufe mientras enrolla el cordón para impedir daño o lesión corporal por el movimiento del cordón.*
- *Empuje la barra para enrollar el cordón eléctrico.*

Control On-Off

- *Seleccione una posición del interruptor en el mango.*
- **OFF**
- **FLOOR** - *Sólo enciende el motor del receptáculo*
- **CARPET** - *Enciende los motores del receptáculo y de la power nozzle*

Ajustes del tubo telescópico

- *La extensión del tubo es ajustable y no requiere el montaje.*
- *Para ajustar, empuje hacia abajo en el botón del tubo y mueva el tubo superior a la posición dedeada.*
- *Quando ajuste la longitud de la vara hay que tener el Agitador multi-superficies con la mano o el pie.*

Handle Adjustments

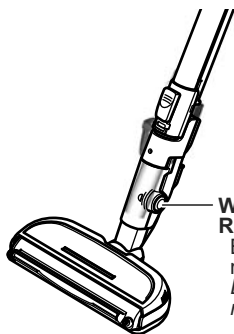

Wand Quick Release Button
Bouton de dégagement
rapide du tube
Botón de liberación
rápida del tubo

ATTACHMENTS ON WAND

- Turn off and unplug vacuum cleaner before removing wand from multi-surface nozzle.
- Press wand quick release button and pull the wand straight up and out of multi-surface nozzle.
- Put attachments on wand as needed.

Note: Always clean tools before using.

ATTACHMENTS ON HANDLE

- Turn off and unplug vacuum cleaner before removing the handle from the wand.
- The Combination Brush, Crevice Tool, Floor Brush and Air Turbine can all be attached to the handle tube for upclose cleaning.

Note: Always clean tools before using.

Réglage de l'inclinaison du manche

Accessoires sur le tube

- Mettre l'aspirateur hors marche avant de retirer le tube de l'agitateur multi-surface.
- Appuyer sur le bouton de dégagement rapide du tube et tirer sur le tube tout droit vers le haut pour le faire sortir de l'agitateur multi-surface.
- Glisser les accessoires sur l'embout du tube, si requis.

Remarque: Toujours s'assurer que les accessoires sont propres avant de les utiliser.

Accessoires sur la poignée

- Couper le contact et débrancher l'aspirateur avant de retirer la poignée du tube.
- Le suceur combiné, le suceur plat, la brosse à planchers et la turbine à air peuvent tous être fixés au tube de la poignée pour un nettoyage de près.

Remarque: Toujours s'assurer que les accessoires sont propres avant de les utiliser.

Ajustes del mango

Accesorios del tubo

- *Apague el enchufe antes de quitar el agitador multi-superficies.*
- *Pise el botón de liberación rápida del tubo y tire del tubo hacia arriba para desprenderlo del agitador de superficies.*
- *Coloque el accesorio deseado sobre el tubo.*

Nota: *Siempre limpie las herramientas antes de usarlas.*

Accesorios de la mango

- *Apague y desconecte la aspiradora antes de remover el mango de la extensión.*
- *El cepillo de combinación, la herramienta para esquinas, el cepillo para pisos y la turbina de aire todas pueden ser conectadas al mango para una limpieza corta.*

Nota: *Siempre limpie las herramientas antes de usarlas.*

Using Tools

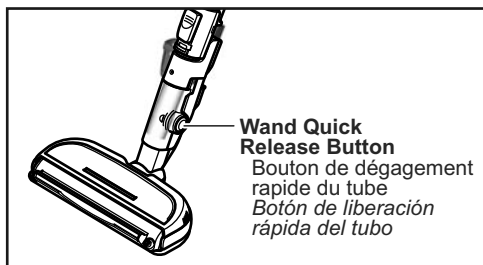
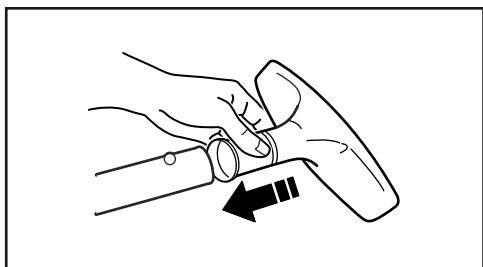
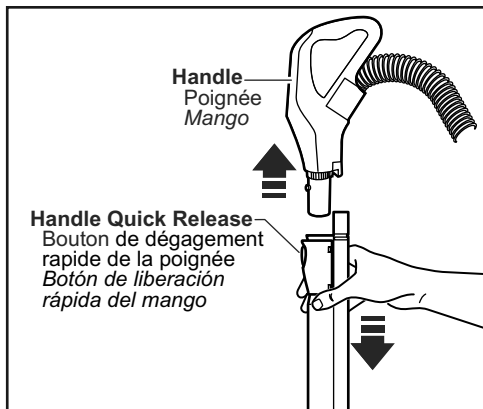

CAUTION

DO NOT attach or remove handle or wands while vacuum cleaner is **ON**. This could cause sparking and damage the electrical contacts.

ATTACHMENTS ON HANDLE

- If the Multi-surface Nozzle is attached, turn vacuum cleaner off before removing handle from wands.
- Press handle quick release, then pull to remove handle from wand.
- Slide attachments firmly on handle as needed (See page 30).

ATTACHMENTS ON WANDS

- Turn off and unplug vacuum cleaner before removing wand from multi-surface nozzle.
- Press wand quick release button and pull the wand straight up and out of multi-surface nozzle.
- Put attachments on wand as needed.

Note: Always clean tools before using.

Utilisation des accessoires



ATTENTION

NE PAS poser ou enlever le manche ou les tubes alors que l'aspirateur est en marche. Ceci pourrait causer des étincelles et endommager les contacts électriques.

Accessoires pour la poignée

- Si la Agitateur multi-surface est en place, arrêter l'aspirateur avant de retirer la poignée des tubes.
- Appuyer sur le bouton de dégagement rapide del la poignée et tirer pour séparer la poignée du tube.
- Glisser les accessoires sur l'embout de la poignée, si requis (voir la page 31).

Accessoires sur tubes

- Mettre l'aspirateur hors marche avant de retirer le tube de l'agitateur multi-surface.
- Appuyer sur le bouton de dégagement rapide du tube et tirer sur le tube tout droit vers le haut pour le faire sortir de l'agitateur multi-surface.
- Glisser les accessoires sur l'embout du tube, si requis.

Remarque: Toujours s'assurer que les accessoires sont propres avant de les utiliser.

Uso de herramientas



CUIDADO

NO instale ni retire el mango ni los tubos cuando la aspiradora esté encendida. Esto podría causar chispas y dañar los contactos eléctricos.

Accesorios del mango

- Si tiene instalada la Power Nozzle, apague la aspiradora antes de quitar el mango de los tubos.
- Oprima el botón de liberación rápida del mango.
- Deslice el accesorio deseado con firmeza sobre el mango (Consulte pagina 31).

Accesorios del tubo

- Apague el enchufe antes de quitar el agitador multi-superficies.
- Pise el botón de liberación rápida del tubo y tire del tubo hacia arriba para desprenderlo del agitador de superficies.
- Coloque el accesorio deseado sobre el tubo.

Nota: Siempre limpie las herramientas antes de usarlas.

Using Tools

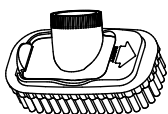

- The Combination Brush may be used on the following items:
 - Furniture
 - Drapes
 - Stairs
 - Walls



- The Crevice Tool may be used on the following items:
 - Furniture
 - Cushions
 - Drapes
 - Stairs
 - Walls

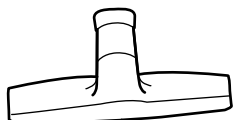

- The Floor Brush may be used on the following items:
 - Stairs
 - Bare Floors
 - Walls

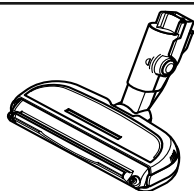

- The Multi-surface Nozzle may be used on the following items:
 - Hard Floors
 - Rugs
 - Carpeted Floors
 - Stairs

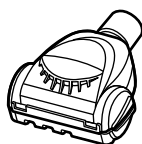

- The Air Turbine may be used on the following items:
 - Furniture
 - Stairs

Note: Always clean tools before using.

Utilisation des accessoires

- La brosse combinée peut être utilisée dans les conditions suivantes:
 - Meubles
 - Rideaux
 - Escaliers
 - Murs

- Le suceur plat peut être utilisé dans les conditions suivantes:
 - Meubles
 - Coussins
 - Rideaux
 - Escaliers
 - Murs

- La brosse à planchers peut être utilisée dans les conditions suivantes:
 - Escaliers
 - Planchers
 - Murs

- La Agitateur multi-surface peut être utilisée dans les conditions suivantes:
 - Durs planchers
 - Tapis
 - Moquettes
 - Escaliers

- La turbine à air peut être utilisée dans les conditions suivantes:
 - Meubles
 - Escaliers

Remarque: Toujours s'assurer que les accessoires sont propres avant de les utiliser.

Uso de herramientas

- *El cepillo combinación se puede utilizar en los puntos siguientes:*
 - *Muebles*
 - *Cortinas*
 - *Escaleras*
 - *Paredes*

- *La Herramienta para hendiduras puede ser usada en:*
 - *Muebles*
 - *Cojines*
 - *Cortinas*
 - *Escaleras*
 - *Paredes*

- *El Cepillo de piso puede ser usado en:*
 - *Escaleras*
 - *Pisos sin alfombras*
 - *Paredes*

- *El Agitador multi-superficies puede ser usado en:*
 - *Pisos duros*
 - *Tapetes*
 - *Pisos alfombrados*
 - *Escaleras*

- *La Turbina de Aire puede ser usada en los siguientes lugares:*
 - *Muebles*
 - *Escaleras*

Nota: *Siempre limpie las herramientas antes de usarlas*

Vacuuming Tips

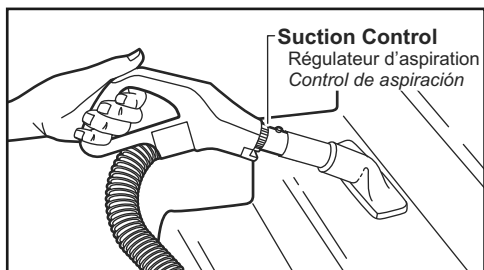

- **Fast, jerky motions do not provide complete cleaning.**
- **Small areas can be cleaned without moving the canister.**
- **Carpeted stairs need to be vacuumed regularly.**
- **For best cleaning results, fully close the suction control.**

Edge Cleaner

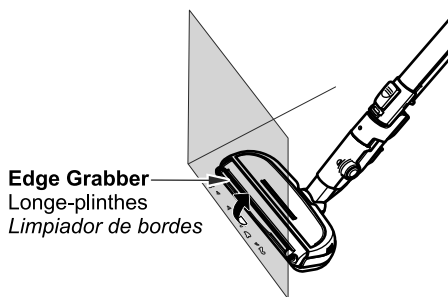

EDGE GRABBER

- **The Edge Grabber system is designed to help clean all the way up to the baseboards. The suction shutter is opened up when the floor nozzle is pushed against the wall.**
- **The Edge Grabber is also effective on stairs by pushing the nozzle up to the floor riser.**

Conseils pratiques

- Des mouvements saccadés ne permettront pas de nettoyer en profondeur.
- Les petites surfaces peuvent être nettoyées sans déplacer le chariot.
- Les escaliers recouverts de moquette doivent être nettoyés régulièrement.
- Pour de meilleurs résultats, fermer complètement le régulateur d'aspiration.

Sugerencias para aspirar

- *Las pasadas rápidas y jalonadas no logran una limpieza completa.*
- *Áreas pequeñas pueden ser limpiadas sin mover la aspiradora.*
- *Escaleras alfombradas necesitan ser aspiradas regularmente.*
- *Para mejores resultados, cierra el control de aspiración completamente.*

Nettoyeur latéral

LONGE-PLINTHES

- Le système Longe-plinthes est conçu pour effectuer un nettoyage efficace jusqu'aux plinthes. L'obturateur de succion s'ouvre lorsque la tête d'aspiration bute contre un mur.
- Le longe-plinthes est également efficace sur les escaliers lorsque la tête d'aspiration est poussée jusqu'à la contremarche.

Limpiador de orillas

LIMPIADOR DE BORDES

- *El limpiador de bordes está diseñado para limpiar la base de la pared. La boquilla de succión se abre cuando se empuja contra la pared.*
- *El limpiador de orillas es también efectivo en la limpieza de escaleras con solo empujar esta hacia el escalón vertical.*

Multi-surface Nozzle Storage

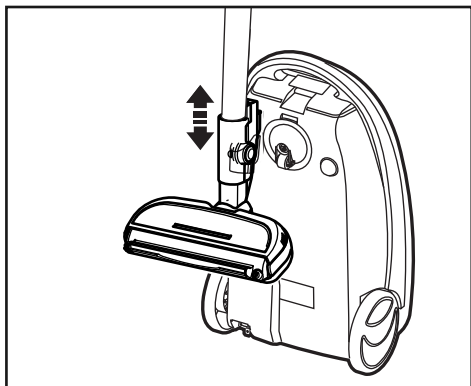

- The wand has a “U” shaped flange that slides into the “U” shaped slot on the canister.
- The slot allows the wands and Multi-surface Nozzle to be stored with the canister to conserve storage space. The canister must be stored on end for this feature to be used.
- The wand will slip out of the slot as it is lifted up for use and will slide into the slot as it is lowered for storage.
- The Multi-surface Nozzle must be in the flat position as shown in the illustration. Use the handle release pedal to place it in this position.

Thermal Protector

- If a clog prevents the normal flow of air to the canister motor, the thermal protector turns the motor off automatically to allow the motor to cool in order to prevent possible damage to the vacuum cleaner.
- To correct problem, turn off and unplug vacuum cleaner, remove clogs, and/or clean/replace filters.
- Replace full bag if necessary.
- Wait approximately fifty (50) minutes, plug vacuum cleaner in, turn on to see if thermal protector has reset.

Rangement de la Agitateur multi-surface

- Le tube comprend un collet en forme de "U" qui glisse dans la fente en forme de "U" sur le chariot.
- La fente permet le rangement des tubes et de la Agitateur multi-surface avec le chariot pour conserver de l'espace. Il faut alors ranger le chariot verticalement.
- Pour utiliser le tube, le sortir de la fente et le remettre dans la fente pour le rangement.
- La Agitateur multi-surface doit être à plat comme démontré dans l'illustration ci-contre. Se servir de la pédale de dégagement du manche pour la placer dans cette position.

Protecteur thermique

- Si une obstruction empêche l'échappement normal de l'air au moteur, le protecteur thermique coupe automatiquement le moteur afin de lui permettre de se refroidir ainsi évitant des dommages potentiels à l'aspirateur.
- Pour corriger ce problème, arrêter l'aspirateur et le débrancher, enlever les obstructions, et nettoyer/remplacer les filtres.
- Si nécessaire, remplacer le sac à poussière.
- Après un délai d'environ cinquante (50) minutes, rebrancher l'aspirateur et le mettre en marche pour vérifier si le protecteur thermique s'est réarmé.

Tapa y almacenamiento para Power Nozzle

- *El tubo tiene un reborde en forma de "U" se desliza dentro en una ranura en forma de "U" de la aspiradora.*
- *La ranura permite almacenar los tubos y la Agitador multi-superficies con el tubo para economizar el espacio requerido para su almacenamiento. Para usar esta característica es necesario almacenar el receptáculo en forma vertical.*
- *El tubo se sale de la ranura al ser levantado para usarlo y se desliza dentro de ésta al bajarlo para almacenarlo.*
- *La Agitador multi-superficies debe estar en la posición llana como se ve en el diagrama. Use el mango del pedal de liberación para moverla a esta posición.*

Protector termal

- *Si una obstrucción impide el flujo normal de aire al motor, el protector termal apaga el motor automáticamente para permitir que el motor se enfríe a fin de evitar posibles daños a la aspiradora.*
- *Para corregir, apague y desenchufe la aspiradora, saque las obstrucciones, y/o limpie/cambiar los filtros.*
- *Reemplace toda la bolsa si es necesario.*
- *Espere unos treinta (50) minutos, enchufe la aspiradora, encienda para ver si el protector termal han encendido.*

Hose Swivel

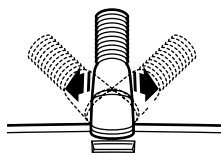

- The hose swivel allows the hose to turn without moving the canister. This is helpful for cleaning in small areas.
- Check hose for twisting before pulling canister.

Suction Control

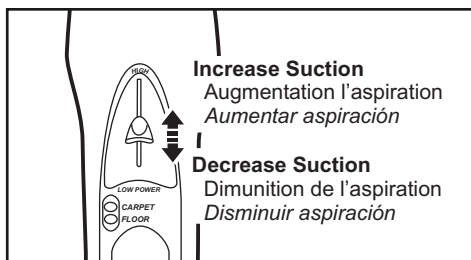

- Suction control allows you to change vacuum cleaner suction for different fabric and carpet weight.
- **LOW POWER** decreases suction for draperies and lightweight rugs
- **HIGH** increases suction for upholsteries and carpets.

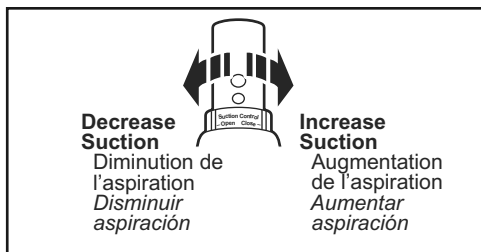

- Suction control allows you to change vacuum cleaner suction for different fabric and carpet weight.
- **Opening control** decreases suction for draperies and lightweight rugs.
- **Closing control** increases suction for upholstery and carpets.

Tuyau pivotant

- Le tuyau pivotant peut tourner sur lui-même ce qui évite d'avoir à déplacer le chariot. Idéal lors du nettoyage de petites surfaces.
- Vérifier le pivotement du tuyau avant de tirer le chariot.

Régulateur d'aspiration

- Le régulateur d'aspiration permet de changer l'aspiration pour différents types de tissu ou de moquette.
- La fonction LOW POWER réduit l'aspiration pour les rideaux et tapis légers.
- La fonction HIGH augmente l'aspiration pour les meubles capitonnés et carpettes.
- Le régulateur d'aspiration permet de changer l'aspiration pour différents types de tissu ou de moquette.
- L'ouverture du régulateur diminue l'aspiration pour les tentures et les tapis légers.
- La fermeture du régulateur augmente l'aspiration pour les tissus et les moquettes.

Dispositif giratorio de la manguera

- *El dispositivo giratorio de la manguera permite que ésta gire sin necesidad de mover el receptá culo.*
- *Asegúrese de que la manguera no esté retorcida antes de jalar el receptáculo.*

Control de aspiración

- *El control de aspiración le permite cambiar la potencia de aspiración de la aspiradora dependiendo del grosor de la tela o alfombra.*
- *En LOW POWER la succión disminuye, para limpiar cortinas y tapetes delgados.*
- *En HIGH se incrementa la succión para muebles y alfombras*
- *El control de aspiración le permite cambiar la potencia de aspiración de la aspiradora dependiendo del grosor de la tela o alfombra.*
- *Abriendo el control reduce la aspiración para cortinas y alfombras ligeras.*
- *Cerrando el control aumenta la aspiración para tapicería y alfombras.*

ROUTINE CARE OF VACUUM CLEANER

Changing Dust Bag

Always operate vacuum cleaner with genuine Panasonic dust bag installed. Panasonic dust bags may be purchased through any authorized Panasonic dealer or ordered from service company. See CONSUMABLE PARTS. (see page 14)

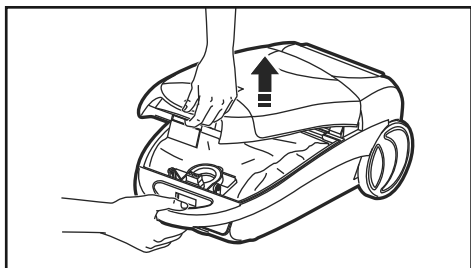

- Turn off and unplug vacuum cleaner.
- Pull hood release out and up, then lift canister hood.
- Lift bag caddy out of canister.

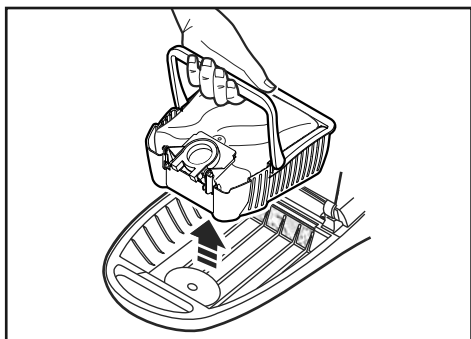

- Remove cardboard tab from red bag mount by pressing away and lifting up.
- Pull bag out of the red bag mount.
- Raise red bag mount up.

Note: Creasing the cardboard will cause it not to lock in place and dirt may not all go into the bag (some will miss the bag and end up in the bag cavity.)

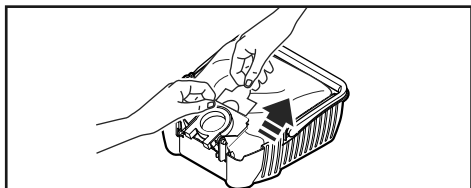

- Install bag into slots by pushing down until the cardboard tab locks into position and the holes align.

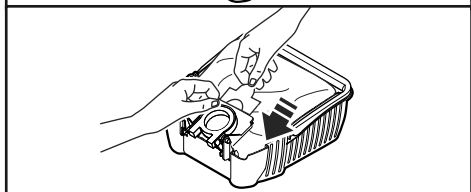

- Insert bag caddy into canister.
- Close and latch canister hood.
- Plug cord into wall outlet.

- NEVER REUSE A DUST BAG.

Entretien de l'aspirateur

Remplacement du sac à poussière

N'utiliser l'aspirateur qu'avec un sac à poussière Panasonic. Consulter un détaillant ou un centre de service Panasonic agréé pour l'achat de ces sacs à poussière. Voir Pièces remplaçables. P. 14

- Arrêter l'aspirateur et le débrancher.
- Tirer le loquet de dégagement du couvercle vers l'extérieur et le haut, puis soulever le couvercle du chariot.
- Retirer le porte-sac du chariot.
- Enlever la languette de carton de la monture rouge du sac en appuyant vers l'extérieur et en soulevant.
- Tirer le sac hors de la monture rouge du sac.
- Soulever la monture rouge du sac.

Remarque : Si le carton est froissé, il ne s'enclenchera pas et la poussière n'ira pas dans le sac (il y aura de la poussière dans le creux de l'aspirateur).

- Installer le sac dans les fentes en poussant vers le bas jusqu'à ce que la languette en carton s'enclenche en position et que les trous soient alignés.
- Insérer le porte-sac dans le chariot.
- Fermer en enclenchant le couvercle du chariot.
- Brancher l'aspirateur.
- **NE JAMAIS RÉUTILISER UN SAC À POUSSIÈRE.**

Cuidado de rutina de la aspiradora

Cambio de bolsa

Siempre opere la aspiradora con bolsas de polvo Panasonic. Las bolsas Panasonic pueden ser compradas a través de un distribuidor autorizado Panasonic u ordenadas a la compañía de servicio. Consulte Partes Consumibles. Pág. 14

- *Apague y desenchufe la aspiradora.*
- *Tire del pestillo de la tapa hacia fuera y hacia arriba; luego levante la tapa del receptáculo.*
- *Levante la porta bolsa de la aspiradora.*
- *Destrobe la pestaña de cartón del montaje rojo de la bolsa empujando hacia afuera y tirando hacia arriba.*
- *Saque la bolsa del montaje rojo.*
- *Levante el montaje rojo.*

Nota: Aplastar el empaque puede causar que no esté en posición y no todo el polvo se irá adentro de la bolsa (el polvo que no entre en la bolsa se irá al fondo del contenedor).

- *Instale la bolsa en las ranuras como se muestra en las ilustraciones. Empujando hacia abajo hasta que la pestaña de cartón quede bloqueada en posición y los orificios estén alineados.*
- *Inserte la porta bolsa de la aspiradora.*
- *Baje la cubierta del receptáculo y cierre el pestillo.*
- *Conecte el cordón eléctrico en la clavija de la pared.*
- **NUNCA REUTILICE UNA BOLSA PARA POLVO.**

Motor Safety Filter Cleaning

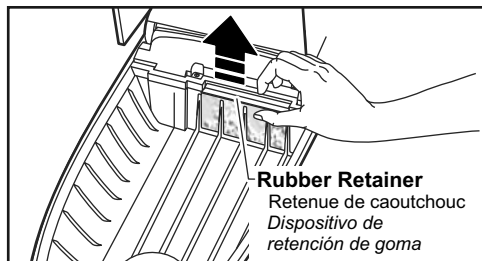

- Check motor safety filter occasionally and change when dirty.
- Turn off and unplug vacuum cleaner.
- Lift rubber retainer and pull out motor safety filter as shown.

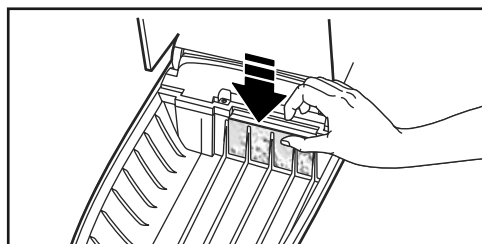

- Wash filter in warm soapy water, rinse, then dry. **DO NOT** clean in dishwasher or install while damp.
- Replace the filter by sliding it back into place under the ribs in the bag cavity. Tuck filter in so that it fits completely under the rubber retainer.
- Insert bag and bag caddy.
- **DO NOT** operate the vacuum cleaner without filter.



WARNING

Electrical Shock Hazard

Do not operate the vacuum cleaner without the motor safety filter. Be sure the filter is dry and properly installed to prevent motor failure and/or electrical shock.

Nettoyage du filtre de sécurité du moteur

- Vérifier le filtre de sécurité du moteur de temps à autre et le remplacer lorsqu'il est sale.
- Arrêter l'aspirateur et le débrancher.
- Soulever la retenue de caoutchouc et retirer le filtre de sécurité du moteur comme démontré.
- Laver le filtre à l'eau tiède savonneuse, rincer et laisser sécher à l'air. **NE PAS laver le filtre au lave-vaisselle ni l'installer lorsqu'il est humide.**
- Remplacer le filtre en glissant en place sous l'armature dans l'emplacement du sac à poussière. Doucement manoeuvrer le filtre de telle manière qu'il se trouve complètement sous la retenue de caoutchouc.
- Enlever le sac et le porte-sac.
- NE PAS utiliser l'aspirateur sans le filtre.



AVERTISSEMENT

Risque de choc électrique

Ne pas faire fonctionner l'aspirateur sans filtre. S'assurer que le filtre est sec et installé correctement pour prévenir une panne du moteur et/ou des chocs électriques.

Limpieza del filtro

- *Cheque el filtro de vez en cuando y cambiar cuando sucio*
- *Apague y desenchufe la aspiradora.*
- *Levante el dispositivo de retención de goma y saque el filtro de seguridad como se ve en el diagrama.*
- *Lavar el filtro en agua tibia con una solución baja de jabón, enjuague este y póngale a secar. **NO lo lave en la lavadora de trastes automática o instale cuando esta húmedo.***
- *Reemplace el filtro deslizándolo por la parte trasera donde se encuentran las costillas de la cavidad, asegúrese que el filtro cubra la superficie de las costillas completamente y que quede dentro del retenedor de goma.*
- *Instale la bolsa y la porta bolsa.*
- *No opere la aspiradora sin el filtro.*



ADVERTENCIA

Peligro de choque eléctrico

No opere la aspiradora sin el filtro de seguridad del motor. Asegúrese de que el filtro esté seco e instalado adecuadamente para impedir que el motor falle y/o que se produzca un choque eléctrico.

Exhaust Filter Changing

Exhaust Filter Cover

Couvercle du
filtre d'échappement
Cubierta del
filtro de escape



WARNING

Fire and/or Electrical Shock Hazard

Do not operate with a clogged exhaust filter or without the exhaust filter or exhaust filter cover installed.

EXHAUST FILTER HEPA

The exhaust filter cartridge must be replaced when dirty. The filter **CANNOT** be washed as it will lose its dust trapping ability. Replace the filter when the entire surface area is covered evenly. See **CONSUMABLE PARTS**. (see page 14)

Exhaust Filter

Filtre d'échappement
Filtro de escape

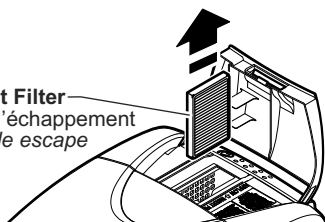

Exhaust Filter

Filtre d'échappement
Filtro de escape

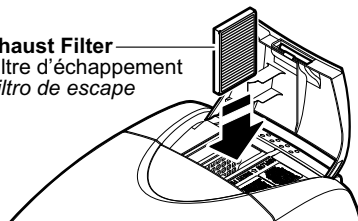

- Pull up on the exhaust filter cover.
- Grasp the exhaust filter and pull out to remove.
- Replace the exhaust filter cartridge, carefully positioning it so that the airflow direction indicated on the filter cartridge matches the direction indicated on the vacuum cleaner.
- Close the exhaust filter cover until it snaps into place.

Remplacement du filtre d'échappement



AVERTISSEMENT

Danger d'incendie et/ou choc électrique

Ne pas utiliser avec un filtre d'échappement obstrué ou sans le couvercle du filtre.

FILTRE D'ÉCHAPPEMENT HEPA

La cartouche du filtre HEPA doit être remplacée quand elle est sale. Ce filtre NE PEUT PAS être lavé étant donné qu'il perd sa capacité de retenir la poussière. Remplacer le filtre lorsque la surface entière est recouverte de manière égale. Voir Pièces remplaçables. P. 14

- Tirer sur le couvercle du filtre d'échappement.
- Enlever le filtre en le tirant.
- Remplacer la cartouche du filtre d'échappement en la plaçant soigneusement de telle manière que l'indication du sens du flux d'air indiqué sur la cartouche coïncide avec le sens indiqué sur l'aspirateur.
- Refermer le couvercle du filtre d'échappement jusqu'à ce qu'il s'enclenche en position.

Cambio del filtro de escape



ADVERTENCIA

Peligro de choque eléctrico

No opere con un filtro de escape bloqueado o sin el filtro de escape o la cubierta del filtro de escape instalados.

FILTRO DE ESCAPE HEPA

Este cartucho del filtro escape tiene que cambiar se cuando esté sucio. El filtro no se puede lavar pues perdería su capacidad para atrapar altrapar polvo. Cambie el filtro cuando el área superficial esté cubierta por completo. Consulte Partes Consumibles. Pág. 14

- *Tire hacia arriba la cubierta del filtro de escape.*
- *Tome el filtro de salida y tire hacia afuera para sacarlo.*
- *Reemplazar el filtro de escape, con mucho cuidado colocarlo de modo que la dirección del aire sea la cuisma que la direccion indicada en la aspiradora.*
- *Reemplace la cubierta del filtro de escape ajustándola en su lugar.*

Cleaning Exterior and Tools

- Turn off and unplug vacuum cleaner.
- Clean exterior using a clean, soft cloth that has been dipped in a solution of mild liquid detergent and water and wrung dry.
- DO NOT drip water on vacuum cleaner. Wipe dry after cleaning.
- DO NOT clean tools in dishwasher or clothes washer.
- Wash tools in warm soapy water, rinse and air dry.
- DO NOT use tools if they are wet.

POWER NOZZLE CARE

Always follow all safety precautions before performing maintenance to the Multi-surface Nozzle.



WARNING

Electrical Shock or Personal Injury Hazard.

Disconnect the electrical supply before performing maintenance to the vacuum cleaner. Failure to do so could result in electrical shock or personal injury from vacuum cleaner suddenly starting.

Nettoyage du boîtier et des accessoires

- Arrêter l'aspirateur et le débrancher.
- Nettoyer l'extérieur à l'aide d'un chiffon propre et doux qui a été trempé dans une solution de détergent doux et d'eau puis essoré.
- Ne pas laisser couler d'eau sur l'aspirateur. Bien essuyer après le nettoyage.
- Ne pas mettre les accessoires au lave-vaisselle ou dans une lessiveuse.
- Laver les accessoires à l'eau tiède savonneuse puis rincer et sécher à l'air.
- Ne pas utiliser les accessoires s'ils sont mouillés.

Entretien de la Agitateur multi-surface

Toujours observer toutes les mesures de sécurité avant de nettoyer et de faire l'entretien de la Agitateur multi-surface.



AVERTISSEMENT

Risque de chocs électriques ou de lésions corporelles

Débrancher avant de faire l'entretien ou de nettoyer l'appareil. L'omission de débrancher pourrait provoquer des chocs électriques ou des lésions corporelles du fait que l'aspirateur se mettrait soudainement en marche.

Limpieza del exterior y de los herramientas

- Apague y desenchufe la aspiradora.
- Limpie la parte exterior con un trapo suave y limpio que se ha metido en una solución de detergente líquido y agua y se ha escurrido hasta que esté seco.
- No deje caer el agua en la aspiradora, seque con un trapo después de limpiarla.
- No limpie las herramientas en el lavaplatos ni en la lavadora de ropa.
- Lave las herramientas en la tibia agua con jabón, enjuague y seque al aire.
- No use las herramientas si están mojados.

Cuidado de la Agitador multi-superficies

Siempre deberán seguirse todas las precauciones de seguridad al limpiar y dar servicio a la Agitador multi-superficies.



ADVERTENCIA

Peligro de choque eléctrico

Desconecte la aspiradora antes de darle servicio o limpiarla. De lo contrario podría producirse un choque eléctrico o causar lesión corporal.

Agitator Cleaning and Replacement

NOTE: In order to keep cleaning efficiency high and to prevent damage to your vacuum cleaner, the agitator must be cleaned at least every one (1) month.

Check and remove hair, string and lint build-up frequently in the agitator and end cap areas.

➤ Release cover by rotating the latch to the UNLOCK position.

➤ Remove cover.

➤ Lift agitator and pull belt sideways off the belt pulley on the end of the agitator.

➤ Remove agitator from nozzle.

➤ Remove any dirt or debris in the belt path area or in the brush unit area.

➤ Carefully remove any string or debris located on the agitator or end caps.

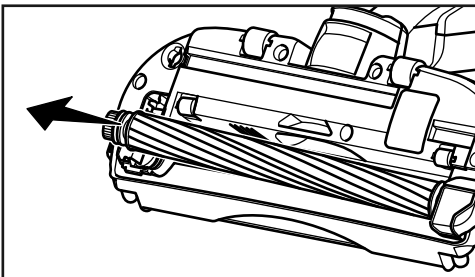
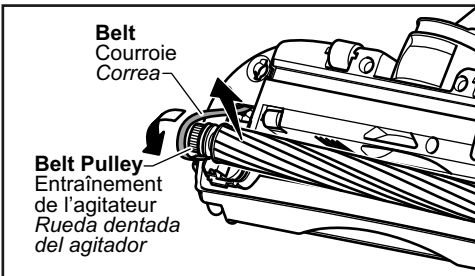
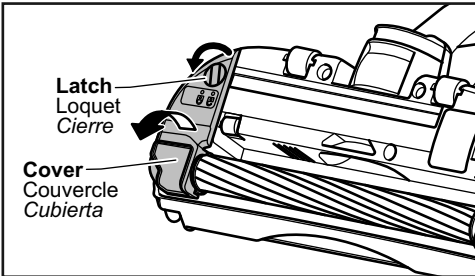

Remplacement de la agitateur

REMARQUE: L'agitateur doit être nettoyé au moins tous les mois pour assurer une aspiration optimale ainsi que pour éviter d'abîmer votre aspirateur.

Vérifier fréquemment et dégager tous cheveux, ficelle ou débris autour de l'agitateur et des bouchons.

- Libérer le couvercle en alignant les loquets à la position « UNLOCK ».
- Retirer le couvercle.
- Soulever l'entraînement de la tête d'aspiration et retirer la courroie de l'entraînement.
- Retirer l'agitateur de la tête d'aspiration.
- Retirer toute poussière ou débris autour du chemin de la courroie ou de l'agitateur.
- Retirer soigneusement tout fil ou débris sur l'agitateur ou les bouchons.

Cambio del agitador

NOTA: Para mantener una alta eficiencia de limpieza y evitar el daño a la aspiradora, hay que limpiar el agitador por lo menos cada 1 mes.

Revise y limpie cualquier cabe llo, hilo y/o pelusa que frecuentemente se acumulan en el área del agitador y sus soportes en la boquilla.

- Para liberar la cubierta, gire el pestillo de la boquilla a la posición "abierto" (UNLOCK).
- Quite la cubierta.
- Levante el agitador, sacar la correa de la polea del agitador..
- Quite el agitador de la boquilla.
- Retire todo indicio de basura o suciedad en la zona de la correa y la unidad del cepillo.
- Con cuidado qui te las tapas y quite el hilo o los restos ubicados en el agitador, o en los soportes del cepillo.

Agitator Cleaning and Replacement

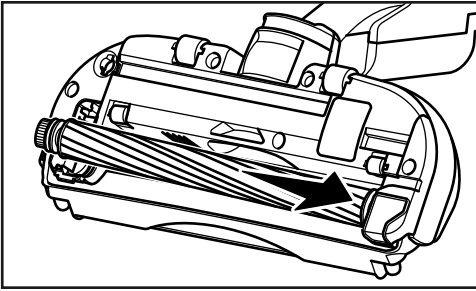

- Reinstall agitator into nozzle as shown.

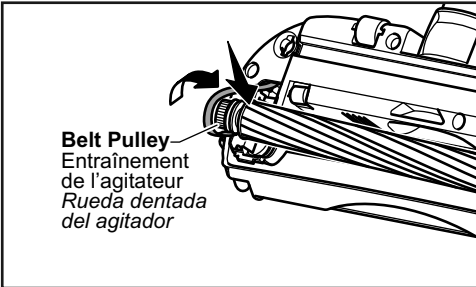

- Reinstall belt onto belt pulley and press agitator end cap into place in nozzle.

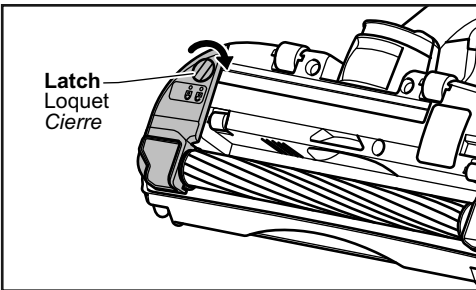

- Place cover onto nozzle and secure by rotating the latch to the LOCK position.

Remplacement de la agitateur

- Réinstaller l'agitateur dans la tête d'aspiration tel qu'indiqué.

- Réinstaller la courroie sur l'entraînement de l'agitateur et appuyer sur le bouchon de l'agitateur pour le remettre en place.

- Placer le couvercle sur la tête d'aspiration et l'enclencher en pivotant le loquet du le couvercle dans la position « LOCK ».

Cambio del agitador

- *Vuelva a instalar el agitador en la boquilla como se muestra.*

- *Vuelva a instalar la correa sobre polea y presione las tapas del agitador en la boquilla.*

- *Presione la cubierta sobre la boquilla y asegúrelo girando el pestillo de la boquilla a la posición "cerrado" (LOCK).*

Removing Clogs

The vacuum cleaner creates suction that picks up dirt. Rapidly moving air carries the dirt to the dust bag through the air flow passage. The dust bag lets the air pass through, while it traps the dirt.

For best cleaning results, keep the airflow passage open. Check the starred areas occasionally for clogs. Unplug vacuum cleaner before checking airflow.

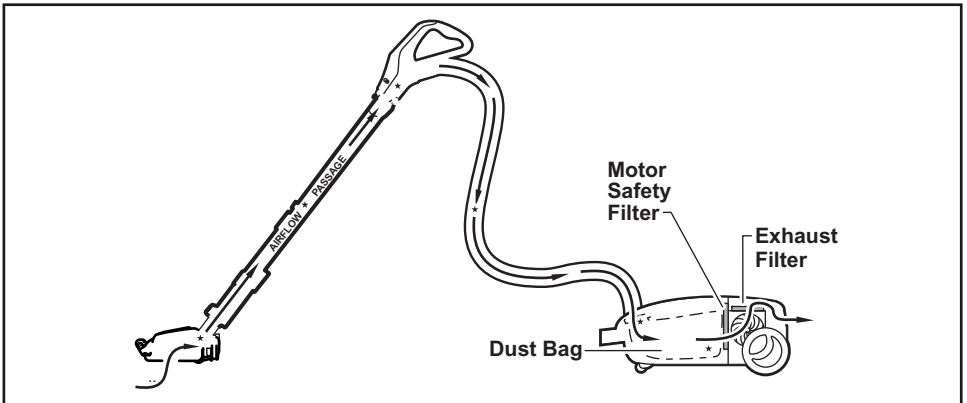

Dégagement des obstructions

L'aspirateur crée une succion qui ramasse la saleté. L'air qui se déplace rapidement transporte la saleté jusqu'au sac à poussière à travers les passages d'échappement d'air. Le sac à poussière laisse l'air passer à travers, tout en captant la saleté.

Pour obtenir de meilleurs résultats de nettoyage, garder le passage d'échappement d'air libre. Vérifier à l'occasion les endroits marqués d'un astérisque pour y relever d'éventuelles obstructions. Débrancher l'appareil avant de vérifier la circulation d'air.

Quitando los residuos de basura en los conductos

La aspiradora crea succión o aspiración que levanta la tierra. La tierra es impulsada a través de las vías de flujo aire hasta la bolsa por una rápida corriente de aire. La bolsa para polvo permite el flujo de aire, pero atrapa la tierra.

Para lograr los mejores resultados de limpieza, mantenga abiertas las vías de aire. Examine periódicamente las áreas indicadas con asteriscos para asegurarse de que no estén bloqueadas. Desconecte del receptáculo de revisarlo.

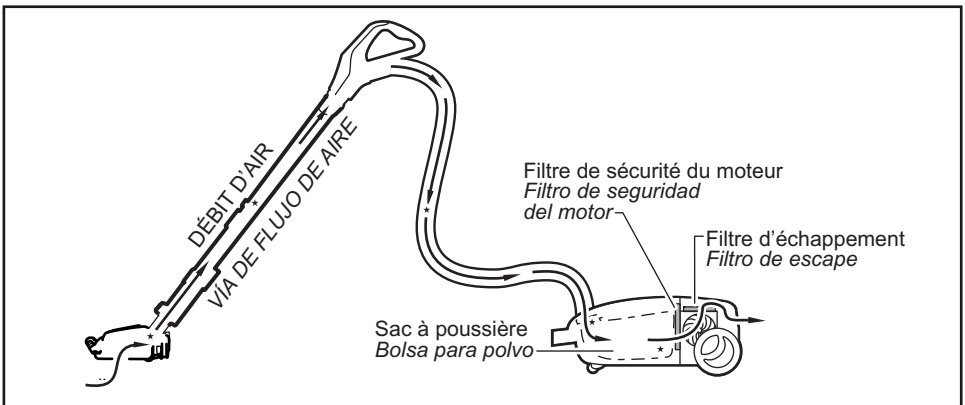

BEFORE REQUESTING SERVICE



WARNING Electric Shock or Personal Injury Hazard.

Disconnect the electrical supply before performing maintenance to the vacuum cleaner. Failure to do so could result in electric shock or personal injury from vacuum cleaner suddenly starting.

Review this chart to find do-it-yourself solutions for minor performance problems. Any service needed, other than those described in these Operating Instructions, should be performed by an authorized service representative.

PROBLEM	POSSIBLE CAUSE	POSSIBLE SOLUTION
Vacuum cleaner won't start.	<ol style="list-style-type: none"> 1. Unplugged at wall outlet. 2. Tripped circuit breaker/blown fuse at household service panel. 3. Loose hose electrical connections. 	<ol style="list-style-type: none"> 1. Plug in firmly, push ON/OFF switch to ON. (page 24) 2. Reset circuit breaker or replace fuse. 3. Reconnect hose ends. (page 18)
Poor job of dirt pick-up.	<ol style="list-style-type: none"> 1. Full or clogged dust bag. 2. Clogged airflow passages. 3. Dirty safety filter. 4. Open suction control. 5. Hole in hose. 6. Worn Multi-surface Nozzle brushes. 7. Worn or broken belt. 8. Dirty agitator or end caps. 9. Canister hood open. 	<ol style="list-style-type: none"> 1. Change bag. (page 38) 2. Clear airflow passages. (page 50) 3. Clean filter. (page 40) 4. Adjust control. (page 36) 5. Replace hose. 6. Replace agitator. (pages 46-48) 7. Replace Nozzle. 8. Clean agitator and end caps. (page 46-48) 9. Close and latch hood.
Vacuum cleaner starts but cuts off.	<ol style="list-style-type: none"> 1. Hose or hood electrical connections. 2. Tripped thermal protector 	<ol style="list-style-type: none"> 1. Check connections, reconnect hose ends. (page 18) 2. Reset thermal protector. (page 34)
Nozzle will not run when attached.	<ol style="list-style-type: none"> 1. Multi-surface Nozzle connections unplugged. 2. Worn or broken belt. 3. Dirty agitator or end caps. 4. Switch not in carpet position 	<ol style="list-style-type: none"> 1. Plug in firmly. (page 16) 2. Replace Nozzle. 3. Clean agitator and end caps. (page 46-48) 4. Move switch to Carpet Position.
Vacuum Cleaner picks up moveable rugs -or- Nozzle pushes too hard	<ol style="list-style-type: none"> 1. Suction too strong. 	<ol style="list-style-type: none"> 1. Open suction control. (page 38)
Cord won't rewind.	<ol style="list-style-type: none"> 1. Dirty power cord. 2. Cord jammed. 	<ol style="list-style-type: none"> 1. Clean the power cord. 2. Pull out cord and rewind. (page 22 & 24)

Guide de dépannage



AVERTISSEMENT Risque de choc électrique ou de blessures

Débrancher l'aspirateur avant l'entretien ou le nettoyage sinon il pourrait se mettre en marche et causer des chocs électriques ou des blessures.

Consultez ce tableau contenant des solutions que vous pourrez exécuter vous-même pour remédier à de petits problèmes de fonctionnement. Confier toute réparation à un technicien qualifié.

PROBLÈME	CAUSE POSSIBLE	SOLUTION POSSIBLE
L'aspirateur ne se met pas en marche.	<ol style="list-style-type: none"> 1. Il est débranché de la prise de courant. 2. Disjoncteur déclenché/fusible sauté au panneau de branchement de la maison. 3. Mauvaises connexions électriques. 	<ol style="list-style-type: none"> 1. Brancher fermement; mettre le commutateur marche-arrêt à la position de marche, [ON]. (page 25) 2. Réarmer le disjoncteur ou remplacer le fusible. 3. Rebrancher tous les points de montage. (page 19)
L'aspirateur ramasse mal la saleté.	<ol style="list-style-type: none"> 1. Sac à poussière rempli ou obstrué. 2. Échappement d'air bloqué. 3. Filtre de sécurité du moteur sale. 4. Régulateur d'aspiration ouvert. 5. Trou dans le tuyau souple. 6. Brosses de la Agitateur multi-surface usées 7. Courroie usée ou brisée. 8. Brosses ou supports de brosse sales. 9. Couvercle du chariot ouvert. 	<ol style="list-style-type: none"> 1. Remplacer le sac. (page 39) 2. Dégager le passage d'écoulement d'air. (page 51) 3. Nettoyer le filtre. (page 41) 4. Modifier le réglage. (page 37) 5. Remplacer le tuyau souple. 6. Remplacer l'agitateur. (page 47-49) 7. Remplacer tête. 8. Enlever l'agitateur et supports du brosse. (page 47-49) 9. Fermer et verrouiller le couvercle.
L'aspirateur se met en marche mais s'arrête.	<ol style="list-style-type: none"> 1. Connexions électriques du tuyau souple ou du couvercle. 2. Le protecteur thermique du chariot s'est déclenché. 	<ol style="list-style-type: none"> 1. Vérifier les connexions; reconnecter les extrémités du tuyau. (page 19) 2. Réarme protecteur thermique. (page 35)
La Agitateur multi-surface ne fonctionne pas.	<ol style="list-style-type: none"> 1. Les connexions de la Agitateur multi-surface sont débranchées. 2. Courroie usée ou brisée. 3. Brosses ou supports de brosse sales 4. Sélecteur hor de position TAPIS. 	<ol style="list-style-type: none"> 1. Brancher fermement. (page 17) 2. Remplacer tête. 3. Enlever l'agitateur et supports du brosse. (page 47-49) 4. Mettre le sélecteur en position TAPIS.
L'aspirateur aspire les tapis qui ne sont pas fixes, ou la tête motorisée pousse trop fort. Le cordon ne se réenroule pas.	<ol style="list-style-type: none"> 1. Aspiration trop forte. 1. Cordon d'alimentation sale. 2. Cordon coincé. 	<ol style="list-style-type: none"> 1. Ouvrir le régulateur d'aspiration. (page-39) 1. Nettoyer le cordon d'alimentation. 2. Tirer le cordon vers l'extérieur et réenrouler. (page 23 & 25)

Antes de pedir servicio



ADVERTENCIA Peligro de choque eléctrico y lesión personal.

Desconecte la aspiradora antes de darle mantenimiento. De lo contrario podría producirse un choque eléctrico o causar lesión personal si la aspiradora arranca súbitamente.

Consulte este cuadro para encontrar soluciones a problemas menores de rendimiento que usted mismo puede corregir. Cualquier otro servicio que necesite, aparte de los descritos en este manual, tiene que ser realizado por un representante de servicio autorizado.

PROBLEMA	CAUSA POSIBLE	SOLUCIÓN POSIBLE
La aspiradora no arranca.	<ol style="list-style-type: none"> 1. Está desconectada. 2. Cortacircuitos botado o fusible quemado en el tablero de servicio de la residencia. 3. Conexiones eléctricas de la manguera sueltas. 	<ol style="list-style-type: none"> 1. Conecte bien, oprima selector de encendido/apagado a la posición ON. (page 25) 2. Restablezca el cortacircuitos o cambie el fusible. 3. Vuelva a conectar los extremos de la manguera. (page 19)
No aspira satisfactoriamente.	<ol style="list-style-type: none"> 1. Bolsa para polvo llena o atascada. 2. Vías de flujo de aire atascadas. 3. Filtro del motor sucio. 4. Control de aspiración abierto. 5. Manguera rota. 6. Cepillos desgastados. 7. Correa desgastada o rota. 8. Agitador o las tapas del extremo estén sucios. 9. Tapa del receptáculo abierta. 	<ol style="list-style-type: none"> 1. Cambie la bolsa. (page 39) 2. Limpie las vías de flujo de aire. (page 51) 3. Limpie del filtro. (page 41) 4. Ajuste el control. (page 37) 5. Reemplazar la manguera. 6. Reemplazar la agitador. (page 47-49) 7. Reemplazar la Agitador multi-superficies. 8. Cambie la agitador y las tapas del extremo. (page 47-49) 9. Cierre bien la tapa.
La aspiradora arranca, pero se apaga.	<ol style="list-style-type: none"> 1. Conexiones eléctricas de la manguera o de la tapa. 2. Protector termico botado en la aspiradora. 	<ol style="list-style-type: none"> 1. Examine las conexiones eléctricas, vuelva a conectar los extremos de la manguera. (page 19) 2. Restablecer protector termico. (page 35)
La POWER NOZZLE no funciona cuando está instalada.	<ol style="list-style-type: none"> 1. Conexiones de la Agitador multi-superficies desconectadas. 2. Correa desgastada o rota. 3. Agitador o las tapas del extremo estén sucios. 4. El interruptor no está en la posición de alfombra. 	<ol style="list-style-type: none"> 1. Conecte bien. (page 17) 2. Reemplazar la Agitador multi-superficies. 3. Cambie la agitador y las tapas del extremo. (page 47-49) 4. Cambiar el interruptor a la posición de alfombra.
La aspiradora levanta tapetes –o– es difícil empujar a POWER NOZZLE	<ol style="list-style-type: none"> 1. Aspiración demasiado potente. 	<ol style="list-style-type: none"> 1. Abra el control de aspiración. (page 39)
El cordón no se enrolla.	<ol style="list-style-type: none"> 1. Cordón eléctrico sucio. 2. Cordón atascado. 	<ol style="list-style-type: none"> 1. Limpie el cordón eléctrico. 2. Tire del cordón y después enróllelo. (page 23 & 25)

LIMITED WARRANTY (ONLY FOR U.S.A.)

Panasonic Products Limited Warranty

Limited Warranty Coverage (For USA Only)

If your product does not work properly because of a defect in materials or workmanship, Panasonic Consumer Electronics Corporation (referred to as "the warrantor") will, for the length of the period indicated on the chart below, which starts with the date of original purchase ("warranty period"), at its option either (a) repair your product with new or refurbished parts, (b) replace it with a new or a refurbished equivalent value product, or (c) refund your purchase price. The decision to repair, replace or refund will be made by the warrantor.

Product or Part Name	Parts	Labor	Motor
Platinum Vacuum Cleaner	2 years	2 years	2 years
Platinum Plus Vacuum Cleaner	2 years	2 years	5 years

During the "Labor" warranty period there will be no charge for labor. During the "Parts" warranty period, there will be no charge for parts.

This warranty only applies to products purchased and serviced in the United States. This warranty is extended only to the original purchaser of a new product which was not sold "as is".

Carry-In or Mail in Service:

To find a service center please visit: <http://www.panasonic.com/support>

When shipping the unit, carefully pack and send it in the original (or supplied) carton. Include a letter detailing the complaint along with the bill of sales and provide a daytime phone number where you can be reached. A valid registered receipt is required under the Limited Warranty.

When shipping Lithium Ion batteries please visit our web site at www.panasonic.com/BatteryHandling as Panasonic is committed to providing the most up to date information.

IF REPAIR IS NEEDED DURING THE WARRANTY PERIOD, THE PURCHASER WILL BE REQUIRED TO FURNISH A SALES RECEIPT/PROOF OF PURCHASE INDICATING DATE OF PURCHASE, AMOUNT PAID AND PLACE OF PURCHASE. CUSTOMER WILL BE CHARGED FOR THE REPAIR OF ANY UNIT RECEIVED WITHOUT SUCH PROOF OF PURCHASE.

Limited Warranty Limits And Exclusions

This warranty ONLY COVERS failures due to defects in materials or workmanship, and DOES NOT COVER piezas de vidrio, piezas de plástico, probadores de temperatura (si están incluidos) y desgaste normal y o daños cosméticos. The warranty ALSO DOES NOT COVER damages which occurred in shipment, or failures which are caused by products not supplied by the warrantor, or failures which result from accidents, misuse, abuse, neglect, bug infestation, mishandling, misapplication, alteration, faulty installation, set-up adjustments, misadjustment of consumer controls, improper maintenance, power line surge, lightning damage, modification, or commercial use (such as hotel, office, restaurant, or other business), rental use of the product, service by anyone other than a Factory Service Center or other Authorized Servicer, or damage that is attributable to acts of God.

THERE ARE NO EXPRESS WARRANTIES EXCEPT AS LISTED UNDER "LIMITED WARRANTY COVERAGE".

THE WARRANTOR IS NOT LIABLE FOR INCIDENTAL OR CONSEQUENTIAL DAMAGES RESULTING FROM THE USE OF THIS PRODUCT, OR ARISING OUT OF ANY BREACH OF THIS WARRANTY. (As examples, this excludes damages for lost time, travel to and from the servicer, loss of or damage to media or images, data or other memory or recorded content. The items listed are not exclusive, but for illustration only.)

ALL EXPRESS AND IMPLIED WARRANTIES, INCLUDING THE WARRANTY OF MERCHANTABILITY, ARE LIMITED TO THE PERIOD OF THE LIMITED WARRANTY.

Some states do not allow the exclusion or limitation of incidental or consequential damages, or limitations on how long an implied warranty lasts, so the exclusions may not apply to you.

This warranty gives you specific legal rights and you may also have other rights which vary from state to state. If a problem with this product develops during or after the warranty period, you may contact your dealer or Service Center. If the problem is not handled to your satisfaction, then write to:

Consumer Affairs Department
Panasonic Consumer Marketing Company
661 Independence Pkwy
Chesapeake, VA 23320

PARTS AND SERVICE, WHICH ARE NOT COVERED BY THIS LIMITED WARRANTY, ARE YOUR RESPONSIBILITY.

**Shop
Accessories!**

for all your Panasonic gear

Go to

www.panasonic.com/accessories

Get everything you need to get the most out of your Panasonic products
Accessories & Parts for your Camera,
Phone, A/V products, TV, Computers &
Networking, Personal Care, Home
Appliances, Headphones, Batteries, Backup
Chargers & more...

Customer Services Directory

For Product Information, Operating Assistance, Parts, Owner's Manuals, Dealer and Service info go to

www.panasonic.com/support

For the hearing or speech impaired
TTY: 1 877 833 8855

WARRANTY

Panasonic Canada Inc.
5770 Ambler Drive, Mississauga, Ontario L4W 2T3

PANASONIC PRODUCT - LIMITED WARRANTY

Panasonic Canada Inc. warrants this product to be free from defects in material and workmanship under normal use and for a period as stated below from the date of original purchase agrees to, at its option either (a) repair your product with new or refurbished parts, (b) replace it with a new or a refurbished equivalent value product, or (c) refund your purchase price. The decision to repair, replace or refund will be made by Panasonic Canada Inc.

Platinum Series Vacuum Cleaner - Two (2) years, parts and labour

This warranty is given only to the original purchaser, or the person for whom it was purchased as a gift, of a Panasonic brand product mentioned above sold by an authorized Panasonic dealer in Canada and purchased and used in Canada, which product was not sold "as is", and which product was delivered to you in new condition in the original packaging.

IN ORDER TO BE ELIGIBLE TO RECEIVE WARRANTY SERVICE HEREUNDER, A PURCHASE RECEIPT OR OTHER PROOF OF DATE OF ORIGINAL PURCHASE, SHOWING AMOUNT PAID AND PLACE OF PURCHASE IS REQUIRED

LIMITATIONS AND EXCLUSIONS

This warranty ONLY COVERS failures due to defects in materials or workmanship, and DOES NOT COVER normal wear and tear or cosmetic damage. The warranty ALSO DOES NOT COVER damages which occurred in shipment, or failures which are caused by products not supplied by Panasonic Canada Inc., or failures which result from accidents, misuse, abuse, neglect, mishandling, misapplication, alteration, faulty installation, set-up adjustments, misadjustment of consumer controls, improper maintenance, power line surge, lightning damage, modification, introduction of sand, humidity or liquids, commercial use such as hotel, office, restaurant, or other business or rental use of the product, or service by anyone other than a Authorized Servicer, or damage that is attributable to acts of God.

Parts such as disposable dust bags, filters, belts, light bulbs and agitator brushes are not covered by this warranty.

THIS EXPRESS, LIMITED WARRANTY IS IN LIEU OF ALL OTHER WARRANTIES, EXPRESS OR IMPLIED, INCLUDING ANY IMPLIED WARRANTIES OF MERCHANTABILITY AND FITNESS FOR A PARTICULAR PURPOSE. IN NO EVENT WILL PANASONIC CANADA INC. BE LIABLE FOR ANY SPECIAL, INDIRECT OR CONSEQUENTIAL DAMAGES RESULTING FROM THE USE OF THIS PRODUCT OR ARISING OUT OF ANY BREACH OF ANY EXPRESS OR IMPLIED WARRANTY. (As examples, this warranty excludes damages for lost time, travel to and from the Authorized Servicer, loss of or damage to media or images, data or other memory or recorded content. This list of items is not exhaustive, but for illustration only.)

In certain instances, some jurisdictions do not allow the exclusion or limitation of incidental or consequential damages, or the exclusion of implied warranties, so the above limitations and exclusions may not be applicable. This warranty gives you specific legal rights and you may have other rights which vary depending on your province or territory.

WARRANTY SERVICE

For product operation and information assistance, please visit our Support page:
www.panasonic.ca/english/support

PRODUCT REPAIRS

Please locate your nearest Authorized Servicentre.

Link: "Support → Panasonic Servicentre® locator" on www.panasonic.ca

IF YOU SHIP THE PRODUCT TO A SERVICENTRE

Carefully pack and send prepaid, adequately insured and preferably in the original carton.
Include details of the defect claimed, and proof of date of original purchase.

GARANTIE

Panasonic Canada Inc.
5770, Ambler Drive, Mississauga (Ontario) L4W 2T3
PRODUIT PANASONIC - GARANTIE LIMITÉE

Panasonic Canada Inc. garantit que ce produit est exempt de défauts de matériaux et de main-d'œuvre dans un contexte d'utilisation normale pendant la période indiquée ci-après à compter de la date d'achat original et, dans l'éventualité d'une défectuosité, accepte, à sa discrétion, de (a) réparer le produit avec des pièces neuves ou remises à neuf, (b) remplacer le produit par un produit neuf ou remis à neuf d'une valeur équivalente ou (c) rembourser le prix d'achat. La décision de réparer, remplacer ou rembourser appartient à Panasonic Canada Inc.

Aspirateurs, série Platinum - Deux (2) ans, pièces et main-d'œuvre

La présente garantie n'est fournie qu'à l'acheteur original d'un des produits de marque Panasonic indiqués plus haut, ou à la personne l'ayant reçu en cadeau, vendu par un détaillant Panasonic agréé au Canada et utilisé au Canada. Le produit ne doit pas avoir été « vendu tel quel » et doit avoir été livré à l'état neuf dans son emballage d'origine.

POUR ÊTRE ADMISSIBLE AUX SERVICES AU TITRE DE LA PRÉSENTE GARANTIE, LA PRÉSENTATION D'UN REÇU D'ACHAT OU DE TOUTE AUTRE PIÈCE JUSTIFICATIVE DE LA DATE D'ACHAT ORIGINAL, INDIQUANT LE MONTANT PAYÉ ET LE LIEU DE L'ACHAT, EST REQUISE.

RESTRICTIONS ET EXCLUSIONS

La présente garantie COUVRE SEULEMENT les défaillances attribuables à un défaut des matériaux ou à un vice de fabrication et NE COUVRE PAS l'usure normale ni les dommages esthétiques. La présente garantie NE COUVRE PAS NON PLUS les dommages subis pendant le transport, les défaillances causées par des produits non fournis par Panasonic Canada Inc. ni celles résultant d'un accident, d'un usage abusif ou impropre, de négligence, d'une manutention inadéquate, d'une mauvaise application, d'une altération, d'une installation ou de réglages impropres, d'un mauvais réglage des contrôles de l'utilisateur, d'un mauvais entretien, d'une surtension temporaire, de la foudre, d'une modification, de la pénétration de sable, de liquides ou d'humidité, d'une utilisation commerciale (dans un hôtel, un bureau, un restaurant ou tout autre usage par affaires ou en location), d'une réparation effectuée par une entité autre qu'un centre de service Panasonic agréé ou encore d'une catastrophe naturelle.

Les pièces et accessoires tels que sacs jetables, filtres, courroies, ampoules et brosses ne sont pas couverts par la présente garantie.

CETTE GARANTIE LIMITÉE ET EXPRESSE REMPLACE TOUTE AUTRE GARANTIE, EXPRESSE OU IMPLICITE, INCLUANT LES GARANTIES IMPLICITES DU CARACTÈRE ADÉQUAT POUR LA COMMERCIALISATION ET UN USAGE PARTICULIER. PANASONIC CANADA INC. N'AURA D'OBLIGATION EN AUCUNE CIRCONSTANCE POUR TOUT DOMMAGE DIRECT, INDIRECT OU CONSÉCUTIF RÉSULTANT DE L'UTILISATION DE CE PRODUIT OU DÉCOULANT DE TOUTE DÉROGATION À UNE GARANTIE EXPRESSE OU IMPLICITE. (À titre d'exemples, cette garantie exclut les dommages relatifs à une perte de temps, le transport jusqu'à et depuis un centre de service agréé, la perte ou la détérioration de supports ou d'images, de données ou de tout autre contenu en mémoire ou enregistré. Cette liste n'est pas exhaustive et n'est fournie qu'à des fins explicatives.)

Certaines juridictions ne reconnaissent pas les exclusions ou limitations de dommages indirects ou consécutifs, ou les exclusions de garanties implicites. Dans de tels cas, les limitations stipulées ci-dessus peuvent ne pas être applicables. La présente garantie vous confère des droits précis; vous pourriez aussi avoir d'autres droits pouvant varier selon votre province ou territoire de résidence.

SERVICE SOUS GARANTIE

Pour tout renseignement sur les produits et de l'assistance technique, veuillez visiter notre page Soutien: www.panasonic.ca/french/support

RÉPARATIONS

Veuillez localiser le centre de service agréé le plus près de chez vous.

Lien : « Support à la clientèle → centres de service » à www.panasonic.ca

EXPÉDITION D'UN PRODUIT À UN CENTRE DE SERVICE

Emballer soigneusement, de préférence dans son carton d'origine, et expédiez, franco de port, suffisamment assuré. Accompagnez le tout d'une description de la défectuosité présumée et d'une pièce justificative de la date d'achat original.

GARANTÍA LIMITADA (SOLO PARA ESTADOS UNIDOS)

Garantía Limitada para productos Panasonic

Cobertura de la Garantía Limitada (Solo para USA)

Si su producto no funciona apropiadamente debido al defecto en materiales o mano de obra, Panasonic Consumer Electronics Corporation (referido como el " Emisor de la garantía") podrá, por la duración del periodo indicado en la tabla de abajo, la cual inicia con la fecha de la compra original ("periodo de garantía"), las opciones (a) de reparar su producto con partes nuevas o restauradas, (b) reemplazo con un nuevo o restaurado producto de valor equivalente, o (c) reembolsar el precio pagado. La decisión de reparar, reemplazar o reembolsar será realizada por el Emisor de la garantía.

Producto o Nombre de la parte	Partes	Mano de obra	Motor
Aspiradora Platinum	2 años	2 años	2 años
Aspiradora Platinum Plus	2 años	2 años	5 años

Durante el periodo de la garantía de "Mano de Obra, no habrá cargo por esta labor. Durante el periodo de la garantía de "Partes", no habrá cargo por las partes.

Esta Garantía solo aplica a productos comprados y servicios en Estados Unidos. Esta Garantía es extendida solo al comprador original del producto nuevo que no ha sido vendido " como es."

Llevar al centro de atención o Servicio por correo:

Para encontrar un centro de servicio, favor de visitar: <http://www.panasonic.com/support>

Cuando envíe la unidad, cuidadosamente empáquela en la caja original (o la suministrada). Incluya una carta detallando el problema junto con el recibo de compra. Incluya un número de teléfono al que pueda ser contactado durante el día.

Un recibo de registro valido es requerido dentro del límite de garantía.

Cuando envíe baterías tipo Litio Ion por favor visite nuestra página de internet

www.panasonic.com/BatteryHandling como Panasonic se ha comprometido a previendo la información más reciente.

SI NECESITA REPARACION DURANTE EL PERIODO DE GARANTIA, A EL COMPRADOR SE LE REQUERIRA PROVEER EL RECIBO DE COMPRA/PRUEBA DE LA COMPRA INDICANDO LA FECHA DE LA COMPRA, CANTIDAD PAGADA Y EL LUGAR DE COMPRA. A EL CLIENTE SE LE CARGARA POR LA REPARACION DE CUALQUIER UNIDAD RECIBIDA SIN EL COMPROBANTE DE COMPRA.

Limites y exclusiones de la Garantía Limitada

Esta garantía SOLO CUBRE fallas debido a defectos en materiales o mano de obra, y NO CUBRE Piezas de vidrio, piezas de plástico, probadores de temperatura (si están incluidos) y desgaste normal y o daños cosméticos. La Garantía TAMBIEN NO CUBRE daños que ocurran en el envío, o fallas que son causadas por productos no proveídos por el Emisor de la Garantía, o por fallas resultantes por accidentes, mal uso, abuso, negligencia, plagas, mal manejo, mal aplicación, alteración, mal instalación, falla en ajustes, mal ajuste de los controles del consumidor, mantenimiento inapropiado, falla en la línea eléctrica, daño por descarga eléctrica, modificación, introducción de área, humedad o líquidos, uso comercial como en los Hoteles, oficinas, restaurantes u otros negocios uso en renta del producto, o servicio por otro que no sea el Centro de Servicio de la Fabrica y otro Centro de Servicio Autorizado o daños que son atribuibles a los actos de Dios.

NO HAY GARANTIAS EXPRESS, EXCEPTO LAS ENLISTADAS BAJO "LA COBERTURA DE LA GARANTIA LIMITADA".

EL EMISOR DE LA GARANTIA NO ES RESPONSIBLE POR INCIDENTES O DANOS RESULTANTES POR EL USO DE ESTE PRODUCTO, O EL SURGIMIENTO FUERA DEL ALCANCE DE ESTA GARANTIA. (Como ejemplo, excluye los daños de perdida de tiempo, viaje hacia y del Centro de Servicio, la perdida de medios o imágenes, datos u otra memoria o registros. Los aspectos enlistados no son exclusivos, solo como ilustración.)

TODA GARANTIA EXPRES Y AMPLIADA, INCLUYENDO LA GARANTIA DE COMERCIALIZACION, SON LIMITADAS AL PERIODO DE LA GARANTIA LIMITADA

Algunos estados no permiten la exclusión o limitación por incidentes o daños consecuentes, o limitaciones en cuánto tiempo una garantía implicada dura, así que las exclusiones tal vez no le apliquen.

Esta garantía le da derecho legales específicos y tal vez tenga otros derechos que pueden variar de estado en estado. Si se desarrolla un problema con este producto durante o después del periodo de la garantía, puede contactar a su Proveedor o Centro de Servicio. Si el problema no es manejado a su satisfacción, entonces escriba al:

Consumer Affairs Department
Panasonic Consumer Marketing Company
661 Independence Pkwy
Chesapeake, VA 23320

PARTES Y SERVICIOS QUE NO ESTAN CUBIERTO POR ESTA GARANTIA LIMITADA, SON SU RESPONSABILIDAD.

Compra de Accesorios!

Para todas tus Panasonic
partes y accesorios

ve a:

www.panasonic.com/accessories

Obtén todo lo que necesitas para disfrutar de tus productos Panasonic partes y accesorios para tu cámara fotográfica, teléfono, productos Audio Visual, Televisores, Computadoras, y redes de trabajo, Cuidado personal, Electrodomésticos, Audífonos, Baterías, almacenadores de carga y más.

Directorio de Servicio al Cliente

Para Información del Producto, Asistencia de uso, Partes, Manuales de Operación, para agencia y servicio vaya a:

www.panasonic.com/support

Para impedimentos de audio y habla
TTY: 1 877 833 8855

Notes, Remarques, Notas

Notes, Remarques, Notas

WHAT TO DO WHEN SERVICE IS NEEDED

If your Panasonic Vacuum Cleaner needs service, look in the yellow pages of the telephone book under HOME APPLIANCE SERVICE for your nearest Panasonic Corporation of North America authorized service center, or call, 1-800-211-PANA (7262) toll free to find a convenient servicenter. **DO NOT send the product to the Executive or Regional Sales offices. They are NOT equipped to make repairs.**

If you ship the product

Carefully pack and send it prepaid, adequately insured and preferably in the original carton. Attach a postage-paid letter to the outside of the carton, which contains a description of your complaint. **DO NOT send the product to the Executive or Regional Sales Offices. They are NOT equipped to make repairs.**

PANASONIC CORPORATION OF NORTH AMERICA

Two Riverfront Plaza
Newark, NJ 07102
World Wide Web Address
<http://www.panasonic.com/repair>

What to do when service is needed Service après-vente (Canada)

WARRANTY SERVICE

For product operation and information assistance, please visit our Support page:
www.panasonic.ca/english/support

PRODUCT REPAIRS

Please locate your nearest Authorized Servicentre.

Link: "Support → Panasonic Servicentre® locator" on www.panasonic.ca

SERVICE SOUS GARANTIE

Pour tout renseignement sur les produits et de l'assistance technique, veuillez visiter notre page Soutien:
www.panasonic.ca/french/support

RÉPARATIONS

Veuillez localiser le centre de service agréé le plus près de chez vous.

Lien : « Support à la clientèle → centres de service » à www.panasonic.ca

Cuando necesita servicio

*Si su aspiradora Panasonic necesita servicio, busque un autorizado centro de servicio Panasonic bajo "Servicio de Electrodomésticos" en las páginas amarillas de la guía de teléfonos o llame gratis al 1-800-211-PANA (7262) para encontrar un centro de servicio conveniente. **No mande el producto a las Executive o Regional Sales Offices. No están equipadas para arreglar estos productos.***

Si manda el producto

*Empaquete con cuidado en el cartón original es posible y mándelo prepagado y con seguro suficiente. Ponga una carta con sellos en la que describe su problema con el producto en el exterior del cartón. **No mande el producto a las Executive o Regional Sales Offices. No están equipadas para arreglar estos productos.***

PANASONIC CORPORATION OF NORTH AMERICA

Two Riverfront Plaza
Newark, NJ 07102
World Wide Web Address
<http://www.panasonic.com/repair>

AC01ZEDRZ000
C01ZEDR20000

Printed in Mexico
Imprimé au Mexique
Impreso en Mexico