

INVERTER

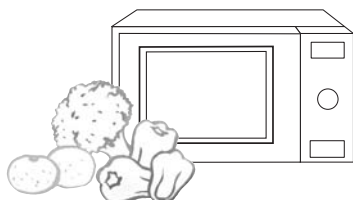

Panasonic®

Owner's Manual Microwave Oven Household Use Only

Model No. NN-SD681S NN-SD654B NN-SD654W

Safety Information

Precautions	Inside cover
Important Safety Instructions	1-3
Installation and Grounding	
Instructions	4-5
Safety Precautions	6-7

Operation

Oven Components Diagram	9
Control Panel	10
Starting to Use Your Oven	11
Setting the Clock	11
Child Safety Lock	11
Selecting Power & Cook Time	12
Quick Min Feature	12
Keep Warm Feature	12
Popcorn Feature.....	13
More/Less Feature	13
Inverter Turbo Defrost Feature.....	14
Defrosting Tips & Techniques	14-15
Recipe Store Feature	16
Sensor Reheat Feature	17
Sensor Cook Feature	17
Sensor Cook Chart.....	18-19

Operation

Inverter Melt & Soften Feature	19
Inverter Melt & Soften Chart.....	20
Microwave Recipes	20
Timer Feature (Kitchen Timer/Stand Time/Delay Start).....	21
Microwave Shortcuts	22-23
Food Characteristics.....	24
Cooking Techniques.....	24-25
Quick Guide to Operation.....	29

Maintenance

Care and Cleaning of Your Microwave Oven	26
Accessory Purchases	26
Before Requesting Service.....	27
Limited Warranty & Customer Service Directory	28

General Information

Cookware Guide.....	8
Specifications	30
User's Record.....	30

READ ALL INSTRUCTIONS CAREFULLY BEFORE USING THE OVEN.

Para instrucciones en español, voltee el libro.

For assistance, please call: 1-800-211-PANA(7262)

contact us via the web at:

<http://www.us.panasonic.com/contactinfo>

(U.S.A and Puerto Rico)

For microwave oven safety reference, please visit FDA's webpage at:

<http://www.fda.gov/Radiation-EmittingProducts/ResourcesforYouRadiationEmittingProducts/ucm252762.htm>

F00039Y44AP
IP0711-40214
Printed in China

Microwave Oven Safety

Your safety and the safety of others are very important.

We have provided important safety messages in this manual and on your appliance. Always read and obey all safety messages.



This is the safety alert symbol. It is used to alert you to potential hazards that can kill or hurt you and others.

All safety messages will follow the safety alert symbol and either the word “DANGER”, “WARNING” or “CAUTION”. These words mean:

 **DANGER**

You can be killed or seriously injured if you don't immediately follow instructions.

 **WARNING**

You can be killed or seriously injured if you don't follow instructions.

 **CAUTION**

You can be exposed to a potentially hazardous situation which, if not avoided, may result in minor or moderate injury.

All safety messages will tell you what the potential hazard is, tell you how to reduce the chance of injury, and tell you what can happen if the instructions are not followed.



PRECAUTIONS TO AVOID POSSIBLE EXPOSURE TO EXCESSIVE MICROWAVE ENERGY

- (a) Do not attempt to operate this oven with the door open since open-door operation can result in harmful exposure to microwave energy. It is important not to defeat or tamper with the safety interlocks.
- (b) Do not place any object between the oven front face and the door or allow soil or cleaner residue to accumulate on sealing surfaces.
- (c) Do not operate the oven if it is damaged. It is particularly important that the oven door close properly and that there is no damage to the:
 - (1) door (bent),
 - (2) hinges and latches (broken or loosened),
 - (3) door seals and sealing surfaces.
- (d) The oven should not be adjusted or repaired by anyone except properly qualified service personnel.

Thank you for purchasing a Panasonic Microwave Oven.

Your microwave oven is a cooking appliance and you should use as much care as you use with a stove or any other cooking appliance. When using this electric appliance, basic safety precautions should be followed, including the following:



IMPORTANT SAFETY INSTRUCTIONS

WARNING

To reduce the risk of burns, electric shock, fire, injury to persons, or exposure to excessive microwave energy:

1. Read all instructions before using this appliance.
2. Read and follow the specific “PRECAUTIONS TO AVOID POSSIBLE EXPOSURE TO EXCESSIVE MICROWAVE ENERGY,” found on the inside front cover.
3. This appliance must be grounded. Connect only to a properly grounded outlet. See “GROUNDING INSTRUCTIONS” found on page 4.
4. As with any cooking appliance, **DO NOT** leave oven unattended while in use.
5. Install or locate this appliance only in accordance with the installation instructions found on page 4.
6. **DO NOT** cover or block any openings on this appliance.
7. **DO NOT** store this appliance outdoors. **DO NOT** use this product near water—for example, near a kitchen sink, in a wet basement, or near a swimming pool or similar locations.
8. Use this appliance only for its intended use as described in this manual. **DO NOT** use corrosive chemicals, vapors, or non-food products in this appliance. This type of oven is specifically designed to heat, or cook food. It is not designed for industrial or laboratory use. The use of corrosive chemicals in heating or cleaning will damage the appliance and may result in radiation leaks.
9. When cleaning surfaces of the door and oven that come together on closing the door, use only mild, non-abrasive soaps or detergents applied with a sponge or soft cloth.
10. **DO NOT** allow children to use this appliance, unless closely supervised by an adult. **DO NOT** assume that because a child has mastered one cooking skill he/she can cook everything.
11. **DO NOT** operate this appliance if it has a damaged cord or plug, if it is not working properly, or if it has been damaged or dropped.
12. **DO NOT** immerse cord or plug in water.
13. Keep cord away from heated surfaces.
14. **DO NOT** let cord hang over edge of a table or counter.
15. This appliance should be serviced only by qualified service personnel. Contact the nearest authorized service center for examination, repair or adjustment.



IMPORTANT SAFETY INSTRUCTIONS

(continued)

16. Some products such as whole eggs with or without shell, narrow neck bottles and sealed containers—for example, closed glass jars—may explode and should not be heated in this oven.
17. To reduce the risk of fire in the oven cavity:
 - (a) **DO NOT** overcook food. Carefully attend appliance when paper, plastic, or other combustible materials are placed inside the oven to facilitate cooking.
 - (b) Remove wire twist-ties from paper or plastic bags before placing bag in oven.
 - (c) **If material inside the oven ignites, keep oven door closed, turn oven off, and disconnect the power cord, or shut off power at the fuse or circuit breaker panel.**
 - (d) **DO NOT** use the cavity for storage purposes. **DO NOT leave paper products, cooking utensils or food in the cavity when not in use.**
18. **Superheated Liquids**

Liquids, such as water, coffee, or tea are able to be overheated beyond the boiling point without showing evidence (or signs) of boiling. Visible bubbling is not always present when the container is removed from the microwave oven. THIS COULD RESULT IN VERY HOT LIQUIDS SUDDENLY BOILING OVER WHEN THE CONTAINER IS DISTURBED OR A UTENSIL IS INSERTED INTO THE LIQUID.

To reduce the risk of injury to persons:

 - (a) **STIR THE LIQUID BOTH BEFORE AND HALFWAY THROUGH HEATING IT.**
 - (b) **Do not heat water and oil, or fats together. The film of oil will trap steam, and may cause a violent eruption.**
 - (c) **DO NOT** use straight-sided containers with narrow necks.
 - (d) After heating, allow the container to stand in the microwave oven for a short time before removing the container.
19. **DO NOT** cook directly on the turntable. It can crack, and cause injury or damage to the oven
20. For the oven designed for installation into a wall cabinet:
 - (a) **DO NOT** operate any heating or cooking appliance beneath this appliance.
 - (b) **DO NOT** mount unit over or near any portion of a heating or cooking appliance.
 - (c) **DO NOT** mount over a sink.
 - (d) **DO NOT** store anything directly on the top of the appliance surface when the appliance is in operation.



IMPORTANT SAFETY INSTRUCTIONS

(continued)

! WARNING

TO AVOID THE RISK OF SHOCK:

DO NOT remove outer panel from oven. Repairs must be done only by a qualified service person.

TO REDUCE THE RISK OF EXPOSURE TO MICROWAVE ENERGY:

DO NOT tamper with, or make any adjustments or repairs to Door, Control Panel Frame, Safety Interlock Switches, or any other part of oven, microwave leakage may result.

TO AVOID THE RISK OF FIRE:

1. **DO NOT** operate the microwave oven empty or use metal containers. When using the microwave oven without water or food, microwave energy cannot be absorbed and will continuously reflect throughout the cavity. This will cause arcing and damage the oven cavity, door or other components, which can lead to a fire hazard.
2. **DO NOT** store flammable materials next to, on top of, or in the oven.
3. **DO NOT** dry clothes, newspapers or other materials in the oven, or use newspaper or paper bags for cooking.
4. **DO NOT** hit or strike Control Panel. Damage to controls may occur.
5. **DO NOT** use recycled paper products unless the paper product is labeled as safe for microwave oven use. Recycled paper products may contain impurities which may cause sparking.

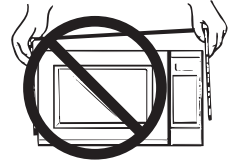

TO AVOID THE RISK OF SCALDING:

POT HOLDERS should always be used when removing items from the oven. Heat is transferred from the **HOT** food to the cooking container and from the container to the Glass Tray. The Glass Tray can also be very **HOT** after removing the cooking container from the oven.

SAVE THESE INSTRUCTIONS

For proper use of your oven, read remaining safety cautions and operating instructions.

Glass Tray

1. **DO NOT** operate the oven without the Roller Ring and the Glass Tray in place.
2. **DO NOT** operate the oven without the Glass Tray fully engaged on the drive hub. Improper cooking or damage to the oven could result. Verify that the Glass Tray is properly engaged and rotating by observing its rotation when you press Start. **NOTE:** The Glass Tray can turn in either direction.
3. Use only the Glass Tray specifically designed for this oven. **DO NOT** substitute any other glass tray.
4. If the Glass Tray is hot, allow to cool before cleaning or placing in water.
5. **DO NOT** cook directly on the Glass Tray. Always place food in a microwave safe dish, or on a rack set in a microwave safe dish.
6. If food or utensil on the Glass Tray touches oven walls, causing the tray to stop moving, the tray will automatically rotate in the opposite direction.

Roller Ring

1. The Roller Ring and oven floor should be cleaned frequently to prevent excessive noise.
2. Always replace the Roller Ring and the Glass Tray in their proper positions.
3. The Roller Ring must always be used for cooking along with the Glass Tray.



INSTALLATION AND GROUNDING INSTRUCTIONS

Examine Your Oven

Unpack oven, remove all packing material and examine the oven for any damage such as dents, broken door latches or cracks in the door. Notify dealer immediately if oven is damaged. DO NOT install if oven is damaged.

Placement of Oven

1. The oven must be placed on a flat, stable surface. Place the front surface of the door three inches or more from the counter top edge to avoid accidental tipping of the microwave oven during normal use. For proper operation, the oven must have sufficient air flow. Allow 3-inches (7.6 cm) of space on both sides of the oven and 1-inch (2.5 cm) of space on top of the oven.
 - (a) **DO NOT** block air vents. If they are blocked during operation, the oven may be overheated and damaged.
 - (b) **DO NOT** place oven near a hot, damp surface such as a gas or electric range, or dishwasher.
 - (c) **DO NOT** operate oven when room humidity is excessive.
2. This oven is manufactured for household use only. It is not approved or tested for mobile vehicle, marine, or commercial use.

Installation

1. **DO NOT** block air vents. If they are blocked during operation, the oven may overheat. If the oven overheats, a thermal safety device will turn the oven off. The oven will remain inoperable until it has cooled.
2. If the oven is designed for installation into a wall cabinet by using the proper trim kit available from a local Panasonic dealer, follow all instructions packed with the kit.

WARNING

IMPROPER USE OF THE GROUNDING PLUG CAN RESULT IN A RISK OF ELECTRIC SHOCK.

Consult a qualified electrician or service person if the grounding instructions are not completely understood, or if doubt exists as to whether the appliance is properly grounded. If it is necessary to use an extension cord, use only a three wire extension cord that has a three prong polarized grounding plug, and a three slot receptacle that will accept the plug on the appliance. The marked rating of the extension cord should be equal to or greater than the electrical rating of the appliance.

Grounding Instructions

THIS APPLIANCE MUST BE GROUNDED. In the event of an electrical short circuit, grounding reduces the risk of electric shock by providing an escape wire for the electric current. This appliance is equipped with a cord having a grounding wire with a grounding plug. The plug must be plugged into an outlet that is properly installed and grounded.

- **Plug into properly installed and grounded 3 prong outlet.**
- **DO NOT** remove ground prong.
- **DO NOT** use an adapter.



INSTALLATION AND GROUNDING INSTRUCTIONS

(continued)

Power Supply

1. A short power-supply cord is provided to reduce the risks resulting from becoming entangled in or tripping over a longer cord.
2. Longer cord sets or extension cords are available and may be used if care is exercised in their use. **Do not** let cord hang over edge of a table or counter.
3. If a long cord or extension cord is used, (1) the marked electrical rating of the cord set or extension cord should be at least as great as the electrical rating of the appliance, (2) the extension cord must be a grounding-type 3-wire cord, and (3) the longer cord should be arranged so that it will not drape over the counter top or table-top where it can be pulled on by children or tripped over accidentally.

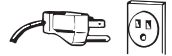

Wiring Requirements

The oven must be operated on a SEPARATE CIRCUIT. No other appliance should share the circuit with the microwave oven. If it does, the branch circuit fuse may blow or the circuit breaker may trip. The oven must be plugged into at least a 20 AMP, 120 VOLT, 60 Hz GROUNDED OUTLET. Where a standard two-prong outlet is encountered, it is the personal responsibility and obligation of the consumer to have it replaced with a properly grounded three-prong outlet. The VOLTAGE used must be the same as specified on this microwave oven (120 V, 60 Hz). Using a higher voltage is dangerous and may result in a fire or oven damage. Using a lower voltage will cause slow cooking. Panasonic is NOT responsible for any damages resulting from the use of the oven with any voltage other than specified.

TV / Radio Interference

1. Operation of the microwave oven may cause interference to your radio, TV or similar equipment.
2. When there is interference, it may be reduced or eliminated by taking the following measures:
 - (a) Place the radio, TV, etc. away from the microwave oven as far as possible.
 - (b) Use a properly installed antenna to obtain stronger signal reception.
 - (c) Clean door and sealing surfaces of the oven. (See Care and Cleaning of Your Microwave Oven)



Safety Precautions

Follow These Safety Precautions When Cooking in Your Oven.

IMPORTANT

Proper cooking depends upon the power, the time setting and quantity of food. If you use a smaller portion than recommended but cook at the time for the recommended portion, fire could result.

1) HOME CANNING / STERILIZING / DRYING FOODS / SMALL QUANTITIES OF FOODS

- **DO NOT** use your oven for home canning. Your oven cannot maintain the food at the proper canning temperature. The food may be contaminated and then spoil.
- **DO NOT** use the microwave oven to sterilize objects (baby bottles, etc.). It is difficult to keep the oven at the high temperature needed for sterilization.
- **DO NOT** dry meats, herbs, fruits or vegetables in your oven. Small quantities of food or foods with low moisture content can dry out, scorch or catch on fire if overheated.

2) POPCORN

Popcorn may be popped in a microwave oven corn popper. Microwave popcorn which pops in its own package is also available. Follow popcorn manufacturers' directions and use a brand suitable for the cooking power of your microwave oven.

CAUTION: When using pre-packaged microwave popcorn, you can follow recommended package instructions or use the popcorn button (refer to page 13). Otherwise, the popcorn may not pop adequately or may ignite and cause a fire. Never leave oven unattended when popping popcorn. Allow the popcorn bag to cool before opening, always open the bag facing away from your face and body to prevent steam burns.

3) DEEP FAT FRYING

- **DO NOT** deep fat fry in your microwave oven. Cooking oils may burst into flames and may cause damage to the oven and perhaps result in burns. Microwave utensils may not withstand the temperature of the hot oil, and can shatter or melt.

4) FOODS WITH NONPOROUS SKINS

- **DO NOT COOK/REHEAT WHOLE EGGS, WITH OR WITHOUT THE SHELL.** Steam buildup in whole eggs may cause them to explode, and possibly damage the oven or cause injury. Reheating SLICED hard-boiled eggs and cooking SCRAMBLED eggs is safe.
- **Potatoes, apples, whole squash and sausages** are examples of foods with nonporous skins. These types of foods must be pierced before microwave cooking to prevent them from exploding.
- **CAUTION:** Cooking dry or old potatoes can cause fire.



Safety Precautions

(continued)

5) GLASS TRAY / COOKING CONTAINERS / FOIL

- Cooking containers get hot during microwaving. Heat is transferred from the HOT food to the container and the Glass Tray. Use pot holders when removing containers from the oven or when removing lids or plastic wrap covers from cooking containers, to avoid burns.
- The Glass Tray will get hot during cooking. It should be allowed to cool before handling or before paper products, such as paper plates or microwave popcorn bags, are placed in the oven for microwave cooking.
- When using foil in the oven, allow at least 1-inch (2.5 cm) of space between foil and interior oven walls or door.
- Dishes with metallic trim should **not** be used, as arcing may occur.

6) PAPER TOWELS / CLOTHS

- **DO NOT** use paper towels or cloths which contain a synthetic fiber woven into them. The synthetic fiber may cause the towel to ignite. Use paper toweling under supervision.

7) BROWNING DISHES / OVEN COOKING BAGS

- Browning dishes or grills are designed for microwave cooking only. Always follow instructions provided by the manufacturer. **DO NOT** preheat browning dish more than 6 minutes.
- If an oven cooking bag is used for microwave cooking, prepare according to package directions. **DO NOT** use a wire twist-tie to close bag, instead use plastic ties, cotton string or a strip cut from the open end of the bag.

8) THERMOMETERS

- **DO NOT** use a conventional meat thermometer in your oven. Arcing may occur. Microwave safe thermometers are available for both meat and candy.

9) BABY FORMULA / BABY FOOD

- **DO NOT** heat baby formula or baby food in the microwave oven. The glass jar or surface of the food may appear warm while the interior can be so hot as to burn the infant's mouth and esophagus.

10) REHEATING PASTRY PRODUCTS

- When reheating pastry products, check temperatures of any fillings before eating. Some foods have fillings which heat faster and can be extremely hot, while the surface remains warm to the touch (ex. Jelly Donuts).

11) GENERAL OVEN USAGE GUIDELINES

- **DO NOT** use the oven for any purpose other than the preparation of food.



Cookware Guide

ITEM	MICROWAVE	COMMENTS
Aluminum Foil	Yes for Shielding only	Small strips of foil can be molded around thin parts of meat or poultry to prevent overcooking. Arcing can occur if foil is too close to oven wall or door and damage to your oven will result.
Browning Dish	Yes	Browning dishes are designed for microwave cooking only. Check browning dish information for instructions and heating chart. Do not preheat for more than 6 minutes.
Brown paper bags	No	May cause a fire in the oven.
Dinnerware: Labeled "Microwave Safe"	Yes	Check manufacturers' use and care directions for use in microwave heating. Some dinnerware may state on the back of the dish, "Oven-Microwave Safe".
Unlabeled Dinnerware	?	Use CONTAINER TEST below.
Disposable polyester Paperboard Dishes	Yes	Some frozen foods are packaged in these dishes. Can be purchased in grocery stores.
Fast Food Carton with Metal Handle	No	Metal handle may cause arcing.
Frozen Dinner Tray Metal	No	Metal can cause arcing and damage to your oven.
Frozen Dinner Tray Microwave safe	Yes	Heat only 1 tray in the oven at one time.
Glass Jars	No	Most glass jars are not heat resistant. Do not use for cooking or reheating.
Heat Resistant Oven Glassware & Ceramics	Yes	Ideal for microwave cooking and browning. (See CONTAINER TEST below)
Metal Bakeware	No	Not recommended for use in microwave ovens. Metal can cause arcing and damage to your oven.
Metal Twist-Ties	No	May cause arcing which could cause a fire in the oven.
Oven Cooking Bag	Yes	Follow manufacturers' directions. Close bag with the nylon tie provided, a strip cut from the end of the bag, or a piece of cotton string. Do not close with metal twist-tie. Make six 1/2-inch (1 cm) slits near the closure.
Paper Plates & Cups	Yes	Use to warm cooked foods, and to cook foods that require short cooking times such as hot dogs.
Paper Towels & Napkins	Yes	Use to warm rolls and sandwiches, only if labeled safe for microwave use.
Recycled Paper Towels & Napkins	No	Recycled paper products may contain impurities which may cause sparks.
Parchment Paper	Yes	Use as a cover to prevent spattering. Safe for use in microwave, microwave/convection and conventional ovens.
Plastic: Microwave Safe Cookware	Yes, use caution	Should be labeled, "Suitable for Microwave Heating." Check manufacturers' directions for recommended uses. Some microwave safe plastic containers are not suitable for cooking foods with high fat or sugar content. The heat from hot food may cause the plastic to warp.
Plastic, Melamine	No	This material absorbs microwave energy. Dishes get HOT!
Plastic Foam Cups	Yes, use caution	Plastic foam will melt if foods reach a high temperature. Use to reheat foods to a low serving temperature only.
Plastic Wrap	Yes	Use to cover food during cooking to retain moisture and prevent spattering. Should be labeled "Suitable for Microwave Heating". Check package directions.
Straw, Wicker, Wood	Yes, use caution	Use only for short term reheating and to bring food to a low serving temperature. Wood may dry out & split or crack when used.
Thermometers- Microwave safe	Yes	Use only microwave safe meat and candy thermometers.
Thermometers- Conventional	No	Not suitable for use in microwave oven, will cause sparks and get hot.
Wax paper	Yes	Use as a cover to prevent spattering and to retain moisture.

CONTAINER TEST

TO TEST A CONTAINER FOR SAFE MICROWAVE OVEN USE: Fill a microwave safe cup with cool water and place it in the microwave oven alongside the empty container to be tested; **heat one (1) minute at P10 (HIGH)**. If the container is microwave oven safe (transparent to microwave energy), the empty container should remain comfortably cool and the water should be hot. If the container is hot, it has absorbed some microwave energy and should NOT be used. This test cannot be used for plastic containers.

Oven Components Diagram

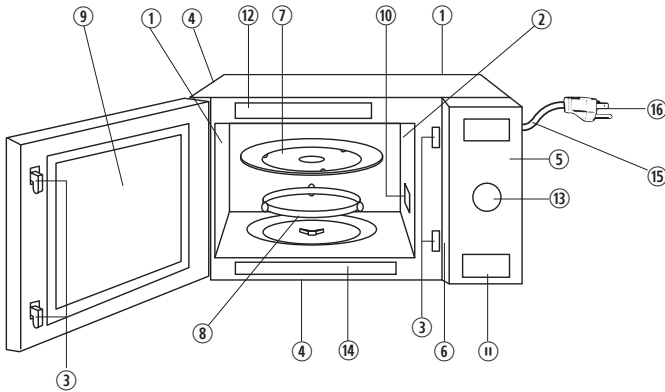

- ① External Air Vent
- ② Internal Air Vent
- ③ Door Safety Lock System
- ④ Exhaust Air Vent
- ⑤ Control Panel
- ⑥ Identification Plate
- ⑦ Glass Tray
- ⑧ Roller Ring
- ⑨ Heat/Vapor Barrier Film
(do not remove)

- ⑩ Waveguide Cover
(do not remove)
- ⑪ Door Release Button
- ⑫ Warning Label
- ⑬ Dial
- ⑭ Menu Label
- ⑮ Power Supply Cord
- ⑯ Power Supply Plug

Control Panel

*The control panels of NN-SD681S/SD654B/SD654W have same key layout.

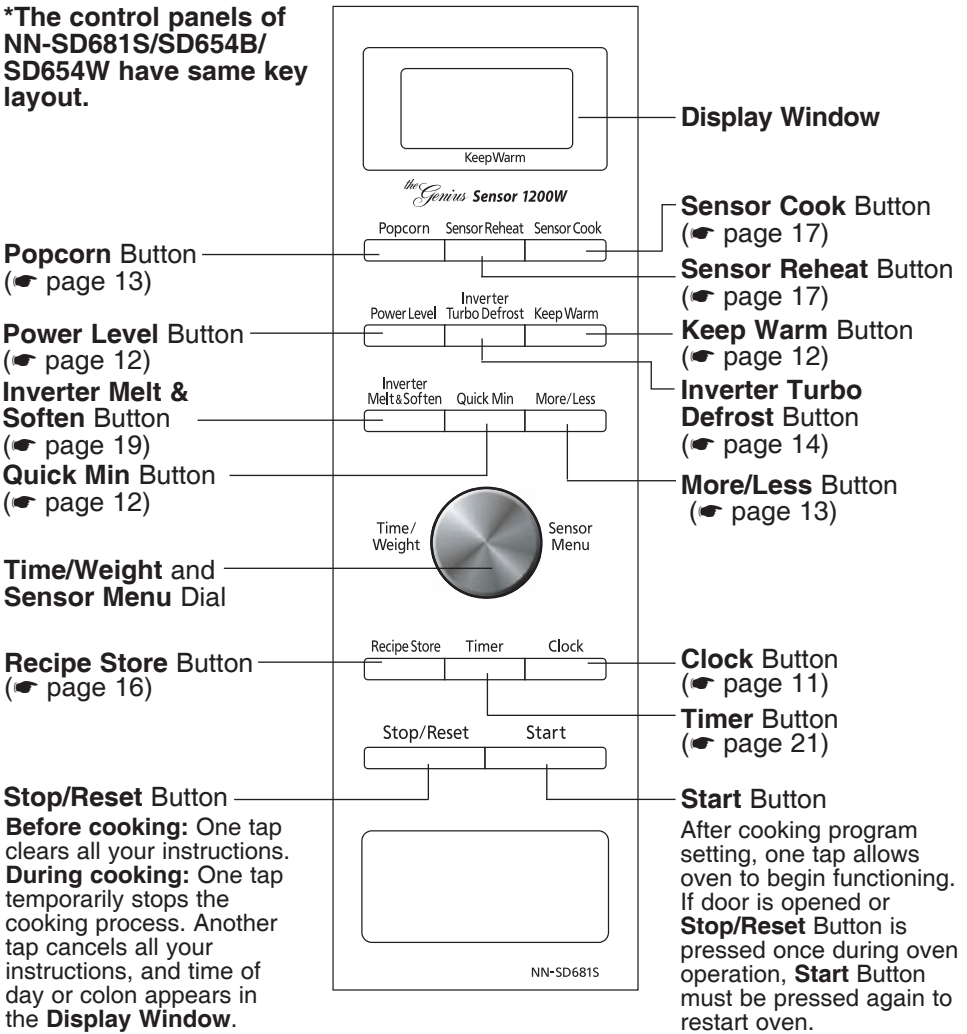

Beep Sound:

When a button is pressed correctly, a beep will be heard.

If a button is pressed and no beep is heard, the unit did not or cannot accept the instruction.



When operating, the oven will beep twice between programmed stages. At the end of any complete program, the oven will beep 5 times.

NOTE:

If no operation after cooking program setting, 6 minutes later, the oven will automatically cancel the cooking program. The display will return to clock or colon display.



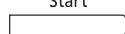
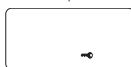

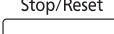
Child Safety Lock

This feature prevents the electronic operation of the oven until cancelled. It does not lock the door.

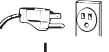

<p>To Set:</p> <p>Start</p> <p>↓</p>  <p>↓</p> 	<ul style="list-style-type: none"> • Press Start 3 times. The symbol “” appears in the display window. <ul style="list-style-type: none"> ▶ The symbol “” continues to be displayed until Child Lock is cancelled. Any button may be pressed but the microwave will not start.
<p>To Cancel:</p> <p>Stop/Reset</p> <p>↓</p> 	<ul style="list-style-type: none"> • Press Stop/Reset 3 times. <ul style="list-style-type: none"> ▶ The display will return to colon or time of day when Child Lock has been cancelled.

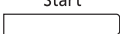
NOTE:
You can set Child Lock feature when the display shows a colon or time of day.

Starting to Use Your Oven

<p>1. </p> <p>↓</p> <p>Display Window</p> 	<ul style="list-style-type: none"> • Plug into a properly grounded electrical outlet. The oven automatically defaults to the imperial measure system (oz/lb).
<p>2. If you wish to use metric system (g/kg):</p> <p>Start</p> <p>↓</p>  <p>↓</p> 	<ul style="list-style-type: none"> • Press Start to convert to metric. Verify your selection in the display window.
<p>3. Stop/Reset</p> <p>↓</p> 	<ul style="list-style-type: none"> • Press Stop/Reset. <ul style="list-style-type: none"> ▶ Colon appears in the display window.

Setting the Clock

<p>1. Clock</p> <p>↓</p> 	<ul style="list-style-type: none"> • Press Clock. <ul style="list-style-type: none"> ▶ Colon flashes.
<p>2. Time/Weight</p>  <p>Sensor Menu</p>	<ul style="list-style-type: none"> • Set time of day using Time Select Dial. <ul style="list-style-type: none"> ▶ Time appears in the display window; colon continues flashing.
<p>3. Clock</p> <p>↓</p> 	<ul style="list-style-type: none"> • Press Clock. <ul style="list-style-type: none"> ▶ Colon stops flashing; time of day is entered.

- NOTES:**
1. To reset the clock, repeat step 1-3.
 2. The clock will retain the time of day as long as the oven is plugged in and electricity is supplied.
 3. Clock is a 12-hour display.
 4. Oven will not operate while colon is flashing.

Selecting Power & Cook Time

Example: To cook at P 6 (MEDIUM) power for 1 minute 30 seconds

<p>1.</p> <p>Power Level</p> <p><input type="text"/></p> <p>Press 5 times</p>	<ul style="list-style-type: none"> • Press Power Level until the desired power level appears in the display window.
<p>2.</p> <p>Time/Weight</p>  <p>Sensor Menu</p>	<ul style="list-style-type: none"> • Set Cooking Time to 1 minute and 30 seconds using Time Select Dial.
<p>3.</p> <p>Start</p> <p><input type="text"/></p>	<ul style="list-style-type: none"> • Press Start. ▶Cooking will start. The time in the display window will count down.

Press	Power Level
once	P10 (HIGH)
twice	P9
3 times	P8
4 times	P7 (MED-HIGH)
5 times	P6 (MEDIUM)
6 times	P5
7 times	P4
8 times	P3 (MED-LOW)/DEFROST
9 times	P2
10 times	P1 (LOW)

NOTES:

1. For more than one stage cooking, repeat steps 1 and 2 for each stage of cooking before pressing **Start** Button. The maximum number of stages for cooking is 3. When operating, two beeps will sound between each stage. Five beeps will sound at the end of the entire sequence.
2. When selecting P10 (HIGH) power for the first stage, you may begin at step 2.
3. When selecting P10 (HIGH) power, the maximum programmable time is 30 minutes. For other power levels, the maximum time is 90 minutes.
4. For reheating, use P10 (HIGH) for liquids, P7 (MED-HIGH) for most foods and P6 (MEDIUM) for dense foods.
5. For defrosting, use P3 (MED-LOW).

DO NOT OVER COOK. This oven requires less time to cook than an older unit. Over cooking will cause food to dry out and may cause a fire. A microwave oven's cooking power tells you the amount of microwave power available for cooking.

Quick Min Feature

This feature allows you to set or add cooking time in 1 minute increments up to 10 minutes.

To Set Cooking Time:

<p>1.</p> <p>Quick Min</p> <p><input type="text"/></p>	<ul style="list-style-type: none"> • Press Quick Min until the desired cooking time (up to 10 minutes) appears in the display window. Power Level is pre-set at P10.
<p>2.</p> <p>Start</p> <p><input type="text"/></p>	<ul style="list-style-type: none"> • Press Start. Cooking begins and the time will count down. At the end of cooking, 5 beeps sound.

NOTES:

1. If desired, you can use other power levels. Select desired power level before setting cooking time.
2. After setting the time by **Quick Min** Button, you can not use Time Dial.
3. **Quick Min** Button can be used to add more time during manual cooking.



Keep Warm Feature

This feature will keep food warm for up to 30 minutes after cooking.

Example: To keep 2 cups of gravy warm for 10 minutes.

<p>1.</p> <p>Keep Warm</p> <p><input type="text"/></p>	<ul style="list-style-type: none"> • Press Keep Warm.
<p>2.</p> <p>Time/Weight</p>  <p>Sensor Menu</p>	<ul style="list-style-type: none"> • Set warming time using Time Select Dial, up to 30 minutes.
<p>3.</p> <p>Start</p> <p><input type="text"/></p>	<ul style="list-style-type: none"> • Press Start. ▶Keep Warm will start. The time in the display window will count down.

NOTE:

Keep Warm can be programmed as the final stage after cook time/s have been manually entered. It cannot be used in combination with sensor features.



Popcorn Feature

Example: To pop 3.5 oz. of popcorn

<p>1.</p> <p>Popcorn</p> <p><input type="text"/></p> <p>Press once</p>	<ul style="list-style-type: none"> • Press Popcorn until the desired size appears in the display window. <table border="1"> <thead> <tr> <th>Press</th> <th>Weight</th> </tr> </thead> <tbody> <tr> <td>once</td> <td>3.5 oz. (99 g)</td> </tr> <tr> <td>twice</td> <td>3.0 oz. (85 g)</td> </tr> <tr> <td>3 times</td> <td>1.75 oz. (50 g)</td> </tr> </tbody> </table>	Press	Weight	once	3.5 oz. (99 g)	twice	3.0 oz. (85 g)	3 times	1.75 oz. (50 g)
Press	Weight								
once	3.5 oz. (99 g)								
twice	3.0 oz. (85 g)								
3 times	1.75 oz. (50 g)								
<p>2.</p> <p>More/Less</p> <p><input type="text"/></p> <p>Optional</p>	<ul style="list-style-type: none"> • (see More/Less Feature.) 								
<p>3.</p> <p>Start</p> <p><input type="text"/></p>	<ul style="list-style-type: none"> • Press Start. <ul style="list-style-type: none"> ➤ After several seconds, cooking time appears in the display window and begins to count down. 								

NOTES ON POPCORN FEATURE:

1. Pop one bag at a time.
2. Place bag in oven according to manufacturer's directions.
3. Start with popcorn at room temperature.
4. Allow popped corn to sit unopened for a few minutes.
5. Open bag carefully to prevent burns, because steam will escape.
6. Do not reheat unpopped kernels or reuse bag.

NOTE:

If popcorn is of a different weight than listed, follow instructions on popcorn package. **Never leave the oven unattended.** If popping slows to 2 to 3 seconds between pops, stop oven. **Overcooking can cause fire.**

REMARKS:

When popping multiple bags one right after the other, the cooking time may vary slightly. This does not affect the popcorn results.



More/Less Feature

For Popcorn:

By using the **More/Less** button, the programs can be adjusted to cook popcorn for a longer or shorter time if desired.

- 1 tap = Adds Approx. 10 secs.
- 2 taps = Adds Approx. 20 secs.
- 3 taps = Subtracts Approx. 10 secs.
- 4 taps = Subtracts Approx. 20 secs.
- 5 taps = original setting

Press **More/Less** button before pressing **Start**.

For Sensor Reheat/Cook:

Preferences for food doneness vary with each individual. After having used the **Sensor Reheat/Cook** feature a few times, you may decide you would prefer your food cooked to a different doneness.

- 1 tap = More (Adds Approx. 10% time)
- 2 taps = Less (Subtracts Approx. 10% time)
- 3 taps = original setting

Press **More/Less** button before pressing **Start**.





Inverter Turbo Defrost Feature

This feature allows you to defrost foods such as: meat, poultry and seafood simply by entering the weight.

Example: To defrost 1.5 pounds of meat

Place food on microwave safe dish.

1. 	<ul style="list-style-type: none"> • Press Inverter Turbo Defrost.
2. 	<ul style="list-style-type: none"> • Set weight of the food to 1.5 pounds, using Serving/Weight Dial.
3. 	<ul style="list-style-type: none"> • Press Start. Defrosting will start. The time will count down. Larger weight foods will cause a signal midway through defrosting. If 2 beeps sound, turn over, rearrange foods or shield with aluminum foil.

Conversion Chart:

Follow the chart to convert ounces or hundredths of a pound into tenths of a pound. To use Inverter Turbo Defrost, enter the weight of the food in lbs. (1.0) and tenths of a lb. (0.1). If a piece of meat weighs 1.95 lbs. or 1 lb. 14 oz., enter 1.9 lbs.

Ounces	Hundredths of a Pound	Tenths of a Pound
0	.01 - .05	0.0
1 - 2	.06 - .15	0.1
3 - 4	.16 - .25	0.2
5	.26 - .35	0.3
6 - 7	.36 - .45	0.4
8	.46 - .55	0.5
9 - 10	.56 - .65	0.6
11 - 12	.66 - .75	0.7
13	.76 - .85	0.8
14 - 15	.86 - .95	0.9

NOTE: The maximum weight for Inverter Turbo Defrost is 6 lbs. (3 kg).



Defrosting Tips & Techniques

Preparation For Freezing:

1. Freeze meats, poultry, and fish in packages with only 1 or 2 layers of food. Place wax paper between layers.
2. Package in heavy-duty plastic wraps, bags (labeled "For Freezer"), or freezer paper.
3. Remove as much air as possible.
4. Seal securely, date, and label.

To Defrost:

1. Remove wrapper. This helps moisture to evaporate. Juices from food can get hot and cook the food.
2. Set food in microwave safe dish.
3. Place roasts fat-side down. Place whole poultry breast-side down.
4. Select power and minimum time so that items will be under-defrosted.
5. Drain liquids during defrosting.
6. Turn over (invert) items during defrosting.
7. Shield edges and ends if needed. (See Cooking Techniques).

After Defrosting:

1. Large items may be icy in the center. Defrosting will complete during **STANDING TIME**.
2. Let stand, covered, following stand time directions on page 15.
3. Rinse foods indicated in the chart.
4. Items which have been layered should be rinsed separately or have a longer stand time.



Defrosting Tips & Techniques *(continued)*





FOOD	DEFROST TIME at P3 mins (per lb)	DURING DEFROSTING	AFTER DEFROSTING	
			Stand Time	Rinse (cold water)
Fish and Seafood [up to 3 lbs. (1.4 kg)]				
Crabmeat	6	Break apart/Rearrange	5 min.	YES
Fish Steaks	4 to 6	Turn over		
Fish Fillets	4 to 6	Turn over/Rearrange/Shield ends		
Sea Scallops	4 to 6	Break apart/Remove defrosted pieces		
Whole fish	4 to 6	Turn over		
Meat				
Ground Meat	4 to 5	Turn over/Remove defrosted portion/Shield edges	10 min.	NO
Roasts [2½-4 lbs. (1.1-1.8 kg)]	4 to 8	Turn over/Shield ends and defrosted surface	30 min. in refrig.	
Chops/Steak	6 to 8	Turn over/Rearrange/Shield ends and defrosted surface	5 min.	
Ribs/T-bone	6 to 8	Turn over/Rearrange/Shield ends and defrosted surface		
Stew Meat	4 to 8	Break apart/Rearrange/Remove defrosted pieces		
Liver (thinly sliced)	4 to 6	Drain liquid/Turn over/Separate pieces		
Bacon (sliced)	4	Turn over	---	
Poultry				
Chicken, Whole [up to 3 lbs. (1.4 kg)]	4 to 6	Turn over/Shield	20 min. in refrig.	YES
Cutlets	4 to 6	Break apart/Turn over/Remove defrosted Pieces	5 min.	
Pieces	4 to 6	Break apart/Turn over/Shield	10 min.	
Comish Hens	6 to 8	Turn over/Shield		
Turkey Breast [5-6 lbs. (2.3-2.7 kg)]	6	Turn over/Shield	20 min. in refrig.	





Recipe Store Feature

This feature allows you to conveniently program one recipe program into memory.

Example: To program - 1 minute and 30 seconds at P7 power - into the Recipe Store Button

1. Recipe Store 	• Press Recipe Store once.
2. Power Level 	• Press Power Level 4 times.
3. 	• Set Cooking time by using Time Dial to 1 minute and 30 seconds.
4. Start 	• Press the Start button. Cooking starts and cooking program is set. If you press Recipe Store again, the time of day or colon appears in the display window.

To use **Recipe Store**:

1. Recipe Store 	• Press Recipe Store once.
2. Start 	• Press Start . ▶ Cooking time in the display begins to count down.

NOTE:

1. Auto Control Functions cannot be programmed into **Recipe Store**.
2. A new recipe program will cancel the recipe program previously stored.
3. The recipe program will be cancelled if the oven is unplugged.



Sensor Reheat Feature

This sensor feature allows you to reheat cooked, refrigerated food without setting time. The oven simplifies programming.

Example: To reheat a plate of food

1. SensorReheat <input type="text"/>	• Press Sensor Reheat .
2. More/Less <input type="text"/> Optional	• (see More/Less Feature) (☛page 13)
3. Start <input type="text"/>	• Press Start . ▶ Cooking starts.

Cooking is complete when 5 beeps sound. (When steam is detected by the Genius Sensor and 2 beeps sound, the remaining cooking time will appear in the display window.)

NOTE:

Casseroles - Add 3 to 4 tablespoons of liquid, cover with lid or vented plastic wrap. Stir when time appears in the display window.

Canned foods - Empty contents into casserole dish or serving bowl, cover dish with lid or vented plastic wrap. After reheating, let stand for a few minutes.

Plate of food - Arrange food on plate; top with butter, gravy, etc. Cover with lid or vented plastic wrap. After reheating, let stand for a few minutes.

DO NOT USE SENSOR REHEAT:

1. To reheat bread and pastry products. Use manual power and time for these foods.
2. For raw or uncooked foods.
3. If oven cavity is warm.
4. For beverages.
5. For frozen foods.



Sensor Cook Feature

This sensor feature allows you to cook food without setting time. The oven simplifies programming.

Example: To cook Frozen Entrées

1. SensorCook <input type="text"/>	• Press Sensor Cook .
2. 	• Select the desired food number using the Sensor Menu Dial to select Frozen Entrées.
3. More/Less <input type="text"/> Optional	• (see More/Less Feature) (☛page 13)
4. Start <input type="text"/>	• Press Start . ▶ Cooking starts.

Cooking is complete when 5 beeps sound. (When steam is detected by the Genius Sensor and 2 beeps sound, the remaining cooking time will appear in the display window.)

For the best results with the **GENIUS SENSOR**, follow these recommendations.

BEFORE Reheating/Cooking:

1. The room temperature surrounding the oven should be below 95 °F (35 °C).
2. Food weight should exceed 4 oz. (110 g).
3. Be sure the glass tray, the outside of the cooking containers and the inside of the microwave oven are dry before placing food in the oven. Residual beads of moisture turning into steam can mislead the sensor.
4. Cover food with lid, or with vented plastic wrap. Never use tightly sealed plastic containers—they can prevent steam from escaping and cause food to overcook.

DURING Reheating/Cooking:

DO NOT open the oven door until 2 beeps sound and cooking time appears on the Display Window. Doing so will cause inaccurate cooking since the steam from food is no longer contained within the oven cavity. Once the cooking time begins to count down, the oven door may be opened to stir, turn or rearrange foods.

AFTER Reheating/Cooking:

All foods should have a stand time.



Sensor Cook Chart

Recipe	Serving/Weight	Hints
1. Oatmeal	1/2 - 1 cup (40 - 80 g)	Place oatmeal in a microwave safe serving bowl with no cover. Follow manufacturers' directions for preparation.
2. Breakfast Sausage	2 - 8 links	Follow manufacturers' directions for preparation of pre-cooked breakfast sausage. Place in a radial pattern.
3. Omelet	2 - 4 eggs	Follow basic Omelet recipe on page 20.
4. Soup	1 - 2 cups (250 - 500 ml)	Pour soup into a microwave safe serving bowl. Do not cover. Stir after cooking.
5. Frozen Entrées	8 - 28 oz. (220 - 800 g)	Follow manufacturers' directions for preparation. After 2 beeps, stir or rearrange. Be careful when removing the film cover after cooking. Remove facing away from you to avoid steam burns. If additional time is needed, continue to cook manually.
6. Frozen Pizza (single)	8 oz. (220 g)	Follow manufacturers' directions for preparation. Add more time of cooking if needed.
7. Potatoes	1 - 4 potatoes (6 - 8 oz. each) (170 - 220 g)	Pierce each potato with a fork 6 times spacing around urface. Place potato or potatoes around the edge of paper-towel-lined glass tray (Turntable), at least 1 inch (2.5 cm) apart. Do not cover. Turn over after 2 beeps. Let stand 5 minutes to complete cooking.
8. Fresh Vegetables	4 - 16 oz. (110 - 450 g)	All pieces should be the same size. Wash thoroughly, add 1 tbsp. of water per 1/2 cup of vegetables, and cover with lid or vented plastic wrap. Do not salt/butter until after cooking.
9. Frozen Vegetables	6 - 16 oz. (170 - 450 g)	Wash thoroughly, add 1 tbsp. of water per 1/2 cup of vegetables, and cover with lid or vented plastic wrap. Do not salt/butter until after cooking. (Not suitable for vegetables in butter or sauce.)
10. White Rice	1/2 - 1 1/2 cups (110 - 335 g)	Place 1 part of rice with 2 part of hot water in a mirowave safe casserole. Cover with lid or vented plastic wrap. Let stand 5 to 10 minutes before serving.
11. Brown Rice	1/2 - 1 1/2 cups (110 - 335 g)	Place 1 part of rice with 2 part of hot water in a mirowave safe casserole. Cover with lid or vented plastic wrap. Let stand 5 to 10 minutes before serving.
12. Frozen Dinners	11 - 16 oz. (300 - 450 g)	Follow manufacturers' directions for covering or removing covers. Do not use frozen foods packaged in foil trays. After 2 beeps, stir or rearrange.



Sensor Cook Chart (continued)





Recipe	Serving/Weight	Hints
13. Pasta	2 - 8 oz. (55 - 220 g)	Place 2 oz. pasta with 3 cups hot tap water in a microwave safe 2 qt casserole, salt and oil, if desired, covered with lid or vented plastic wrap. For 4 oz. pasta use 4 cups water, for 6 oz. pasta use 6 cups water in 3 qt casserole, for 8 oz. pasta use 7 cups water.
14. Fish Fillets	4 - 16 oz. (110 - 450 g)	Arrange in a single layer. Cover with lid or vented plastic wrap.







Inverter Melt & Soften Feature

This feature allows you to melt or soften food listed in the chart on Page 20.

Example: To Soften 64 oz. of Ice Cream

1. 	<ul style="list-style-type: none"> Press Inverter. Melt&Soften 3 times.
2. 	<ul style="list-style-type: none"> Select the desired weight by using the Weight Dial.
3.  Optional	<ul style="list-style-type: none"> (see More/Less feature) (page 13)
4. 	<ul style="list-style-type: none"> Press Start. ► Cooking begins and the time will count down.

Example: To Melt 6 oz. of Chocolate

1. 	<ul style="list-style-type: none"> Press Inverter. Melt&Soften 4 times.
2. 	<ul style="list-style-type: none"> Select the desired weight by using the Weight Dial.
3.  Optional	<ul style="list-style-type: none"> (see More/Less feature) (page 13)
4. 	<ul style="list-style-type: none"> Press Start. ► Cooking begins and the time will count down.



Inverter Melt & Soften Chart

Recipe	Serving/Weight	Hints
15. Melt Butter	2, 4, 8 tablespoons	Remove wrapper, cut butter into 2 tbsp cube, and place into a microwave safe dish. Melt with lid or plastic wrap. Stir after cooking.
16. Soften Cream Cheese	3, 8, 16 oz. (85, 220, 450 g)	Remove wrapper and place in a microwave safe bowl/dish. Soften without cover.
17. Soften Ice Cream	16, 32, 64, 128 oz. (0.5, 1, 2, 4 L)	Soften slightly without lid.
18. Melt Chocolate	4, 6, 8 oz. (110, 170, 220 g)	Remove wrapper and place chocolate into a microwave safe dish. Cook without cover. After heating, stir until completely melted. Note: Chocolate holds its shape even when softened.

NOTE: If food needs more time cooking or weight exceeds range, cook using MED-LOW power for melting and LOW power for softening.

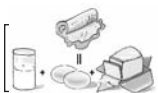

Microwave Recipes

OMELET

Basic Omelet

- 1 tablespoon butter or margarine
- 2 eggs
- 2 tablespoons milk
- salt and ground black pepper, if desired

Heat butter in a microwave safe 9-inch pie plate, 20 seconds at P10, or until melted. Turn the plate to coat the bottom with butter.

Meanwhile, combine the remaining ingredients in a separate bowl, beat together and pour into the pie plate.

Cook, covered with vented plastic wrap, using OMELET selection. Let stand 2 minutes. With a spatula, loosen the edges of the omelet from the plate, fold into thirds to serve. **Always use scrambled eggs.**

Yield: 1 serving

Approx. cooking time: 4 minutes.

NOTE: Double ingredients for a 4 egg Omelet.

CASSEROLE

Shepherd's Pie

- 1 pound lean ground beef
- 1/2 cup frozen peas, thawed
- 1/4 cup chopped onion
- 1 tablespoon gravy powder
- 1/2 teaspoon curry powder
- 1/4 teaspoon salt
- 1/4 teaspoon ground black pepper
- 2 cups mashed potatoes

In a 2-Qt. casserole dish, crumble the ground beef and cook for 5-7 minutes at P6 or until the meat is cooked, stirring twice. Add the remaining ingredients, except for potatoes. Stir well, and then spread the potatoes evenly on the top. Cover with a lid or vented plastic wrap and cook at P6 power for 16-18 minutes.

Yield: 4 servings





Timer Feature

This feature allows you to program the oven as a kitchen timer. It can also be used to program a standing time after cooking is completed and/or to program a delay start.





To Use as a Kitchen Timer:

Example: To count down 5 minutes.

1. 	• Press Timer once.
2. 	• Set time to 5 minutes, using Time Select Dial. (up to 90 minutes)
3. 	• Press Start . ▶ Time will count down without oven operating.

To Set Stand Time:

Example: To cook at P6 power for 3 minutes, with stand time of 5 minutes.

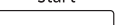



1.  Press 5 times	• Enter the desired Power Level (see page 12 for directions).
2. 	• Set cooking time to 3 minutes, using Time Select Dial.
3. 	• Press Timer once.
4. 	• Set stand time to 5 minutes, using Time Select Dial. (up to 90 minutes)
5. 	• Press Start . ▶ Cooking will start. After cooking, stand time will count down without oven operating.

CAUTION:

If oven lamp is lit while using the timer feature, the oven is incorrectly programmed. Stop oven immediately and re-read instructions.

To Set Delay Start:

Example: To delay the start of cooking for 5 minutes, and cook at P6 power for 3 minutes.

1. 	• Press Timer once.
2. 	• Set delay time to 5 minutes, using Time Select Dial. (up to 90 minutes)
3.  Press 5 times	• Enter the desired Power Level (see page 12 for directions).
4. 	• Set cooking time to 3 minutes, using Time Select Dial.
5. 	• Press Start . ▶ Delay time will count down. Then cooking will start.

NOTE:

1. When each stage finishes, a two-beep signal sounds. At the end of the program, the oven will beep five times.
2. If the oven door is opened during Stand Time, Kitchen Timer or Delay Time, the time on the display will continue to count down.
3. Stand time and Delay Start cannot be programmed before any automatic Function. This is to prevent the starting temperature of food from rising before defrosting or cooking begins. A change in starting temperature could cause inaccurate results.
4. The maximum programmable time of Standing Time, Kitchen Time or Delay Time is up to 90 minutes.



Microwave Shortcuts

FOOD	POWER	TIME (in mins.)	DIRECTIONS
To separate refrigerated Bacon , 1 pound (450 g)	P10 (HIGH)	30 sec.	Remove wrapper and place in microwave safe dish. After heating, use a plastic spatula to separate slices.
To soften Brown Sugar 1 cup (250 ml)	P10 (HIGH)	20 - 30 sec.	Place brown sugar in microwave safe dish with a slice of bread. Cover with lid or plastic wrap.
To soften refrigerated Butter , 1 stick, 1/4 pound (110 g)	P3 (MED-LOW)	1	Remove wrapper and place butter in a microwave safe dish.
To melt refrigerated Butter , 1 stick, 1/4 pound (110 g)	P6 (MEDIUM)	1 1/2 - 2	Remove wrapper and place butter in a microwave safe dish covered with lid or vented plastic wrap.
To melt Chocolate , 1 square, 1 oz. (28 g)	P6 (MEDIUM)	1 - 1 1/2	Remove wrapper and place chocolate in a microwave safe dish. After heating, stir until completely melted. <i>NOTE: Chocolate holds its shape even when softened.</i>
To melt Chocolate , 1/2 cup (125 ml) chips	P6 (MEDIUM)	1 - 1 1/2	
To toast Coconut , 1/2 cup (125 ml)	P10 (HIGH)	1	Place in a microwave safe dish. Stir every 30 seconds.
To soften Cream Cheese , 8 oz. (220 g)	P3 (MED-LOW)	1 - 2	Remove wrapper and place in a microwave safe bowl.
To brown Ground Beef , 1 pound (450 g)	P10 (HIGH)	4 - 5	Crumble into a microwave safe colander set into another dish. Cover with plastic wrap. Stir twice. Drain grease.
To cook Vegetables , Fresh (1/2 lb.) (225 g)	P8	3 1/2 - 4	All pieces should be the same size. Wash thoroughly, add 1 tbsp of water per 1/2 cup of vegetables, and cover with lid or vented plastic wrap. Do not salt/butter until after cooking.
Frozen (10 oz.) (280 g)	P8	3 1/2 - 4	Wash thoroughly, add 1 tbsp of water per 1/2 cup of vegetables, and cover with lid or vented plastic wrap. Do not salt/butter until after cooking. (Not suitable for vegetables in butter or sauce.)
Canned (15 oz.) (430 g)	P8	3 1/2 - 4	Empty contents into microwave safe serving bowl. Do not cover.



Microwave Shortcuts

(continued)

FOOD	POWER	TIME (in mins.)	DIRECTIONS
To cook baked Potato , (6 - 8 oz. each) (170 - 220 g) 1 2	P8 P8	3½ - 4 6 - 7	Pierce each potato with a fork 6 times spacing around surface. Place potato or potatoes around the edge of paper-towel-lined glass tray (Turntable), at least 1 inch (2.5 cm) apart. Do not cover. Let stand 5 minutes to complete cooking.
To steam Hand Towels - 4	P10 (HIGH)	20 - 30 sec.	Soak in water, then wring out excess. Place on a microwave safe dish. Heat. Present immediately.
To soften Ice Cream , ½ gallon (2 L)	P3 (MED-LOW)	1 - 1½	Check often to prevent melting.
Cup of liquid To boil water, broth, etc. 1 cup, 8 oz. (250 ml) 2 cups, 16 oz. (500 ml)	P10 (HIGH) P10 (HIGH)	1½ - 2 2½ - 3	Heated liquids can erupt if not stirred. Do not heat liquids in microwave oven without stirring before heating.
Cup of liquid To warm Beverage , 1 cup, 8 oz. (250 ml) 2 cups, 16 oz. (500 ml)	P7 (MED-HIGH) P7 (MED-HIGH)	1½ - 2 2½ - 3	
To roast Nuts , 1½ cups (375 ml)	P10 (HIGH)	3 - 4	Spread nuts into a 9-inch (23 cm) microwave safe pie plate. Stir occasionally.
To toast Sesame Seeds , ¼ cup (60 ml)	P10 (HIGH)	2 - 2½	Place in a small microwave safe bowl. Stir twice.
To skin Tomatoes , (one at a time)	P10 (HIGH)	30 sec.	Place tomato into a microwave safe bowl containing boiling water. Rinse and peel. Repeat for each tomato.
To remove Cooking Odors ,	P10 (HIGH)	5	Combine 1 to 1½ cups (250 - 375 ml) water with the juice and peel of one lemon in a 2 quart microwave safe bowl. After water finishes boiling, wipe interior of oven with a cloth. You can also use a combination of several whole cloves and ¼ cup of vinegar with 1 cup of water.

Food Characteristics

Bone and Fat

Both bone and fat affect cooking. Bones may cause irregular cooking. Meat next to the tips of bones may overcook while meat positioned under a large bone, such as a ham bone, may be undercooked. Large amounts of fat absorb microwave energy and the meat next to these areas may overcook.



Density

Porous, airy foods such as breads, cakes or rolls take less time to cook than heavy, dense foods such as potatoes and roasts. When reheating donuts or other foods with different centers be very careful. Certain foods have centers made with sugar, water, or fat and these centers attract microwaves (For example, jelly donuts). When a jelly donut is heated, the jelly can become extremely hot while the exterior remains warm to the touch. This could result in a burn if the food is not allowed to cool properly in the center.



Quantity

Two potatoes take longer to cook than one potato. As the quantity of the food decreases so does the cooking time. Overcooking will cause the moisture content in the food to decrease and a fire could result. Never leave microwave unattended while in use.



Shape

Uniform sizes heat more evenly. The thin end of a drumstick will cook more quickly than the meaty end. To compensate for irregular shapes, place thin parts toward the center of the dish and thick pieces toward the edge.



Size

Thin pieces cook more quickly than thick pieces.



Starting Temperature

Foods that are at room temperature take less time to cook than if they are chilled, refrigerated, or frozen.



Cooking Techniques

Piercing

Foods with skins or membranes must be pierced, scored or have a strip of skin peeled before cooking to allow steam to escape. Pierce clams, oysters, chicken livers, whole potatoes and whole vegetables. Whole apples or new potatoes should have a 1-inch strip of skin peeled before cooking. Score sausages and frankfurters. Do not Cook/Reheat whole eggs with or without the shell. Steam build up in whole eggs may cause them to explode, and possibly damage the oven or cause injury. Reheating SLICED hard-boiled eggs and cooking SCRAMBLED eggs is safe.



Browning

Foods will not have the same brown appearance as conventionally cooked foods or those foods which are cooked utilizing a browning feature. Meats and poultry may be coated with browning sauce, Worcestershire sauce, barbecue sauce or shake-on browning sauce. To use, combine browning sauce with melted butter or margarine and brush on before cooking. For quick breads or muffins, brown sugar can be used in place of granulated sugar, or the surface can be sprinkled with dark spices before baking.



Spacing

Individual foods, such as baked potatoes, cupcakes and appetizers, will cook more evenly if placed in the oven equal distances apart. When possible, arrange foods in a circular pattern.





Cooking Techniques

(continued)

Covering

As with conventional cooking, moisture evaporates during microwave cooking. Casserole lids or plastic wrap are used for a tighter seal. When using plastic wrap, vent the plastic wrap by folding back part of the plastic wrap from the edge of the dish to allow steam to escape. Loosen or remove plastic wrap as recipe directs for stand time. When removing plastic wrap covers, as well as any glass lids, be careful to remove them away from you to avoid steam burns. Various degrees of moisture retention are also obtained by using wax paper or paper towels.

Shielding

Thin areas of meat and poultry cook more quickly than meaty portions. To prevent overcooking, these thin areas can be shielded with strips of aluminum foil. Wooden toothpicks may be used to hold the foil in place.

▲ CAUTION is to be exercised when using foil. Arcing can occur if foil is too close to oven wall or door and damage to your oven will result.

Cooking time

A range of cooking time is given in each recipe. The time range compensates for the uncontrollable differences in food shapes, starting temperature, and regional preferences. Always cook food for the minimum cooking time given in a recipe and check for doneness. If the food is undercooked, continue cooking. It is easier to add time to an undercooked product. Once the food is overcooked, nothing can be done.

Stirring

Stirring is usually necessary during microwave cooking. Always bring the cooked outside edges toward the center and the less cooked center portions toward the outside of the dish.

Rearranging

Rearrange small items such as chicken pieces, shrimp, hamburger patties or pork chops. Rearrange pieces from the edge to the center and pieces from the center to the edge of the dish.

Turning

It is not possible to stir some foods to distribute the heat evenly. At times, microwave energy will concentrate in one area of the food. To help insure even cooking, these food need to be turned. Turn over large foods, such as roasts or turkeys, halfway through cooking.

Stand Time

Most foods will continue to cook by conduction after the microwave oven is turned off. In meat cookery, the internal temperature will rise 5 °F to 15 °F (3 °C to 8 °C), if allowed to stand, tented with foil, for 10 to 15 minutes. Casseroles and vegetables need a shorter amount of standing time, but this standing time is necessary to allow foods to complete cooking to the center without overcooking on the edges.

Test for Doneness

The same tests for doneness used in conventional cooking may be used for microwave cooking. Meat is done when fork-tender or splits at fibers. Chicken is done when juices are clear yellow and drumstick moves freely. Fish is done when it flakes and is opaque. Cake is done when a toothpick or cake tester is inserted and comes out clean.

ABOUT FOOD SAFETY AND COOKING TEMPERATURE

Check foods to see that they are cooked to the United States Department of Agriculture's recommended temperatures.

TEMP	FOOD
160 °F	...for fresh pork, ground meat, boneless white poultry, fish, seafood, egg dishes and frozen prepared food.
165 °F	...for leftover, ready-to-reheat refrigerated, and deli and carryout "fresh" food.
170 °F	...white meat of poultry.
180 °F	...dark meat of poultry.

To test for doneness, insert a meat thermometer in a thick or dense area away from fat or bone. NEVER leave the thermometer in the food during cooking, unless it is approved for microwave oven use.



Care and Cleaning of Your Microwave Oven

BEFORE CLEANING:

Unplug oven at wall outlet. If outlet is inaccessible, leave oven door open while cleaning.

AFTER CLEANING:

Be sure to place the Roller Ring and the Glass Tray in the proper position and press **Stop/Reset** Button to clear the Display.

Label:

Do not remove, wipe with a damp cloth.

Glass Tray:

Remove and wash in warm soapy water or in a dishwasher.

Outside oven surfaces:

Clean with a damp cloth. To prevent damage to the operating parts inside the oven, water should not be allowed to seep into ventilation openings.

Inside of the oven:

Wipe with a damp cloth after using. Mild detergent may be used if needed. Do not use harsh detergents or abrasives.

Oven Door:

Wipe with a soft dry cloth when steam accumulates inside or around the outside of the oven door. During cooking, especially under high humidity conditions, steam is given off from the food. (Some steam will condense on cooler surfaces, such as the oven door. This is normal.)

Inside surface is covered with a heat and vapor barrier film. **Do not remove.**

Roller Ring and oven cavity floor:

Clean the bottom surface of the oven with mild detergent water or window cleaner, and dry. Roller Ring may be washed in mild soapy water or dishwasher. These areas should be kept clean to avoid excessive noise.

Do not remove Waveguide Cover: It is important to keep cover clean in the same manner as the inside of the oven.

Control Panel:

* Covered with a removable protective film to prevent scratches during shipping. Small bubbles may appear under this film. (Hint - To remove film, apply masking or clear tape to an exposed corner and pull gently.)

* If the Control Panel becomes wet, clean it with a soft dry cloth. Do not use harsh detergents or abrasives.

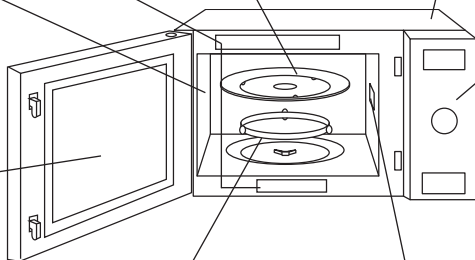

IT IS IMPORTANT TO KEEP THE OVEN CLEAN AND DRY. FOOD RESIDUE AND CONDENSATION MAY CAUSE RUSTING OR ARCING AND DAMAGE TO THE OVEN. AFTER USE, WIPE DRY ALL SURFACES-INCLUDING VENT OPENINGS, OVEN SEAMS, AND UNDER GLASS TRAY.

PARTS DESCRIPTION

Instructions / Operating Manual (this book)

Glass Tray

Roller Ring Assembly

PART NUMBER

F00039Y40AP

F06015Q00AP

F290D6W51XP

Accessory Purchases (United States and Puerto Rico)

Purchase Parts, Accessories and Owner's Manual online for all Panasonic Products by visiting our Web Site at: <http://www.pstc.panasonic.com>
Or, send your request by E-mail to: nppcparts@us.panasonic.com

You may also contact us directly at:

1-800-332-5368 (Phone) 1-800-237-9080 (Fax Only) (Monday-Friday 9am-9pm EST)

Panasonic National Parts Center

20421 84th Avenue South

Kent, WA 98032

(We accept Visa, MasterCard, Discover Card, American Express)

For hearing or speech impaired TTY users, TTY: 1-866-605-1277



Before Requesting Service

These things are normal:

The oven causes interference with my TV.

Some radio and TV interference might occur when you cook with the microwave oven. This interference is similar to the interference caused by small appliances such as mixers, vacuums, blow dryers, etc. It does not indicate a problem with your oven.

Steam accumulates on the oven door and warm air comes from the oven vents.

During cooking, steam and warm air are given off from the food. Most of the steam and warm air are removed from the oven by the air which circulates in the oven cavity. However, some steam will condense on cooler surfaces such as the oven door. This is normal. After use, the oven should be wiped dry (see page 26).

PROBLEM

POSSIBLE CAUSE

REMEDY

Oven will not turn on.

The oven is not plugged in securely.

Remove plug from outlet, wait 10 seconds and re-insert.

Main circuit breaker or main fuse is tripped or blown.

Reset main circuit breaker or replace main fuse.

There is a problem with the outlet.

Plug another appliance into the outlet to check if it is working.

Oven will not start cooking.

The door is not closed completely.

Close the oven door securely.

Start Button was not pressed after programming.

Press **Start** Button.

Another program is already entered into the oven.

Press **Stop/Reset** Button to cancel the previous program and enter new program.

The program is not correct.

Program again according to the Operating Instructions.

Stop/Reset Button has been pressed accidentally.

Program oven again.

The Glass Tray wobbles.

The Glass Tray is not positioned properly on the Roller Ring or there is food under the Roller Ring.

Take out Glass Tray and Roller Ring. Wipe with a damp cloth and reset Roller Ring and Glass Tray properly.

When the oven is operating, there is noise coming from the glass tray.

The Roller Ring and oven bottom are dirty.

Clean these parts according to **Care and Cleaning of your Microwave Oven** (see page 26).

The symbol "🔒" appears in the **Display Window**.

The CHILD LOCK was activated by pressing **Start** Button 3 times.

Deactivate LOCK by pressing **Stop/Reset** Button 3 times.

The oven stops cooking and "H00", "H97" or "H98" appears in the display window.

This displaying indicates a problem with the microwave generation system.

Please contact an authorised Service Center (see page 28).

Limited Warranty & Customer Services Directory (For U.S.A and Puerto Rico only)

Panasonic Consumer Microwave Oven Limited Warranty

Limited Warranty Coverage (For USA and Puerto Rico Only)

If your product does not work properly because of a defect in materials or workmanship, Panasonic Corporation of North America (referred to as "the warrantor") will, for the length of the period indicated on the chart below, which starts with the date of original purchase ("warranty period"), at its option either (a) repair your product with new or refurbished parts, (b) replace it with a new or a refurbished equivalent value product, or (c) refund your purchase price. The decision to repair, replace or refund will be made by the warrantor.

Product or Part Name	Labor	Parts
ALL PARTS (EXCEPT MAGNETRON TUBE)	1 (ONE) YEAR	1 (ONE) YEAR
MAGNETRON TUBE	1 (ONE) YEAR	5 (FIVE) YEAR

During the "Labor" warranty period there will be no charge for labor. During the "Parts" warranty period, there will be no charge for parts.

This warranty only applies to products purchased and serviced in the United States or Puerto Rico. This warranty is extended only to the original purchaser of a new product which was not sold "as is".

Carry-In or Mail in Service:

To find a service center please visit <http://www.us.panasonic.com/help> or call 1-800-211-PANA (7262).

When shipping the unit, carefully pack and send it in the original (or supplied) carton. Include a letter detailing the complaint along with the bill of sales and provide a daytime phone number where you can be reached.

IF REPAIR IS NEEDED DURING THE WARRANTY PERIOD, THE PURCHASER WILL BE REQUIRED TO FURNISH A SALES RECEIPT/PROOF OF PURCHASE INDICATING DATE OF PURCHASE, AMOUNT PAID AND PLACE OF PURCHASE. CUSTOMER WILL BE CHARGED FOR THE REPAIR OF ANY UNIT RECEIVED WITHOUT SUCH PROOF OF PURCHASE.

Limited Warranty Limits And Exclusions

This warranty ONLY COVERS failures due to defects in materials or workmanship, and DOES NOT COVER glass, plastic parts, temperature probes (if included) and normal wear and tear or cosmetic damage. The warranty ALSO DOES NOT COVER damages which occurred in shipment, or failures which are caused by products not supplied by the warrantor, or failures which result from accidents, misuse, abuse, neglect, bug infestation, mishandling, misapplication, alteration, faulty installation, set-up adjustments, maladjustment of consumer controls, improper maintenance, power line surge, lightning damage, modification, or commercial use (such as in a hotel, office, restaurant, or other business), rental use of the product, service by anyone other than a Factory Service center or other Authorized Servicer, or damage that is attributable to acts of God.

THERE ARE NO EXPRESS WARRANTIES EXCEPT AS LISTED UNDER "LIMITED WARRANTY COVERAGE". THE WARRANTOR IS NOT LIABLE FOR INCIDENTAL OR CONSEQUENTIAL DAMAGES RESULTING FROM THE USE OF THIS PRODUCT, OR ARISING OUT OF ANY BREACH OF THIS WARRANTY. (As examples, this excludes damages for lost time, travel to and from the servicer, loss of or damage to media or images, data or other memory or recorded content. The items listed are not exclusive, but for illustration only.)

ALL EXPRESS AND IMPLIED WARRANTIES, INCLUDING THE WARRANTY OF MERCHANTABILITY, ARE LIMITED TO THE PERIOD OF THE LIMITED WARRANTY.

Some states do not allow the exclusion or limitation of incidental or consequential damages, or limitations on how long an implied warranty lasts, so the exclusions may not apply to you.

This warranty gives you specific legal rights and you may also have other rights which vary from state to state. If a problem with this product develops during or after the warranty period, you may contact your dealer or Service Center. If the problem is not handled to your satisfaction, then write to:

Consumer Affairs Department
Panasonic Corporation of North America
661 Independence Pkwy
Chesapeake, VA 23320

PARTS AND SERVICE, WHICH ARE NOT COVERED BY THIS LIMITED WARRANTY, ARE YOUR RESPONSIBILITY.

Customer Services Directory (United States and Puerto Rico)

Obtain Product Information and Operating Assistance; locate your nearest Dealer or Service Center; purchase Parts and Accessories; or make Customer Service and Literature requests by visiting our Web Site at:

<http://www.us.panasonic.com/help>















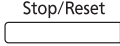









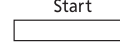

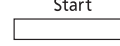



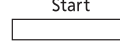

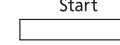
or, contact us via the web at: <http://www.us.panasonic.com/contactinfo>

You may also contact us directly at: 1-800-211-PANA (7262)

Monday-Friday 9am-9pm, Saturday-Sunday 10am-7pm EST

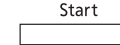
For hearing or speech impaired TTY users, TTY: 1-877-833-8855

Quick Guide to Operation

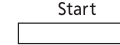
Feature	How to Operate			
To set Clock (☛page 11)	 →		 →	Press twice. Set time of day. Press once.
To Use Child Safety Lock (☛page 11)	To Set:  Press 3 times.		To Cancel:  Press 3 times.	
To set Power and Time (☛page 12)	 →			Press to select Power Level. Set cooking time. Press once.
To cook using Quick Min (☛page 12)	 →			(up to 10 min.) Press once.
To use Keep Warm (☛page 12)	 →			Press once. Set keep warm time. (up to 30 min.) Press once.
To cook using Popcorn (☛page 13)	 →			Select weight. Optional. Press once.
To defrost using Inverter Turbo Defrost (☛page 14)	 →			Press once. Set weight. Press once.
To set Recipe Store (☛page 16)	 →	 →		 Press once. Press to select Power Level. Set cooking time. Press once.
To use Recipe Store (☛page 16)	 →			Press once. Press once.
To reheat using Sensor Reheat (☛page 17)	 →			Press once. Optional. Press once.
To cook using Sensor Cook (☛page 17)	 →		 →	 Press once. Select food. Optional. Press once.
To Use Inverter Melt & Soften (☛page 19)	 →		 →	 Press to select desired menu. Set weight. Optional. Press once.



Specifications

	NN-SD681S/NN-SD654B/NN-SD654W
Power Source:	120 V, 60 Hz
Power Consumption:	12.4 A, 1,480 W
Cooking Power:*	1,200 W
Outside Dimensions (W x D x H):	20 ¹¹ / ₁₆ " x 16 ⁵ / ₁₆ " x 12 ¹ / ₄ " (525 mm x 414 mm x 310 mm)
Overall Oven Cavity Dimensions (W x D x H):	13 ¹⁵ / ₁₆ " x 14 ³ / ₈ " x 9 ¹⁵ / ₁₆ " (355 mm x 365 mm x 251 mm)
Operating Frequency:	2,450 MHz
Net Weight:	Approx. 26.5 lbs. (12 kg)

Trim Kit for NN-SD681S only:

Model Number:	NN-TK621SSAP (Stainless)
Outside Dimensions (W x H):	27" x 16 ¹ / ₂ " (684 mm x 419 mm)
Cabinet Opening (W x D x H):	25 ¹ / ₂ " x 21" x 15 ⁵ / ₁₆ " (648 mm x 533 mm x 389 mm)

*IEC Test procedure

Specifications subject to change without notice.

User's Record

The serial number of this product may be found on the left side of the control panel. You should note the model number and the serial number of this oven in the space provided and retain this book as a permanent record of your purchase for future reference.

Model No. _____

Serial No. _____

Date of Purchase _____

Panasonic Corporation of North America
Two Riverfront Plaza, Newark, NJ 07102-5490

Panasonic Appliances Microwave Oven (Shanghai) Co., Ltd.



Panasonic®

Manual de Instrucciones

Horno de Microondas Solo para uso Domestico

Modelo NN-SD681S

NN-SD654B

NN-SD654W

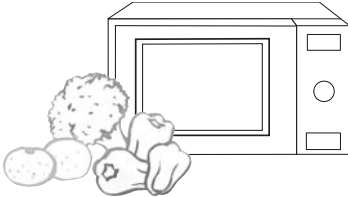

Información de Seguridad

Precauciones	Cubierta Interior
Instrucciones Importantes de seguridad	1-3
Instrucciones para instalación y conexión a tierra	4-5
Precauciones de seguridad	6-7

Operación

Diagrama de Componentes del Horno ...	9
Panel de Control.....	10
Vamos a empezar a usar su Horno ...	11
Para ajuste del reloj.....	11
Seguro para niños	11
Para seleccionar potencia y tiempo de Cocción.....	12
Función de minuto automático	12
Función de mantener caliente	12
Función de Palomitas de Maíz	13
Función de Más/menos	13
Función de Descongelación Turbo Inverter	14
Consejos y Técnicas de Descongelación	14-15
Característica de Almacenar Receta...	16
Función de Recalentamiento por Sensor	17
Función de Cocción por Sensor.....	17

Operación

Gráfico de cocción por Sensor.....	18-19
Característica Inverter Derretir y Suavizar.....	19
Gráfica Inverter Derretir y Suavizar.....	20
Recetas de Microondas.....	20
Función de Cronómetro (Cronómetro de Cocción/Cronómetro de reposo/Comienzo tardío)	21
Consejos Rápidos	22-23
Características de los alimentos	24
Técnicas para cocinar	24-25
Guía rápida de Operación	29

Mantenimiento

Cuidado y Limpieza de su Horno de Microondas	26
Compra de Accesorios	26
Antes de solicitar Servicio Técnico	27
Garantía Limitada y Directorio de Servicios al Consumidor.....	28

Información General

Guía de utensilios.....	8
Especificaciones	30
Registro del usuario	30

ANTES DE OPERAR ESTE PRODUCTO, LEA ESTE INSTRUCTIVO EN SU TOTALIDAD.

For English Instructions, turn over the book.

Para asistencia, por favor llame: 1-800-211-PANA(7262)

contáctenos nuestro sitio web en:

<http://www.us.panasonic.com/contactinfo>

(U.S.A y Puerto Rico)

Para obtener referencias sobre la seguridad de hornos de microondas, visite la página web de la FDA en:

<http://www.fda.gov/Radiation-EmittingProducts/ResourcesforYouRadiationEmittingProducts/ucm252762.htm>

F00039Y44AP

IP0711-40214

Impreso en China

Información de Seguridad del Horno de Microondas

Su seguridad y la seguridad de otros es muy importante.

Hemos proporcionado mensajes de seguridad importantes en este manual y en su aparato. Lea y obedezca siempre todos los mensajes de seguridad.



Éste es el símbolo de la alarma de seguridad, se utiliza para alertarle de los peligros potenciales que pueden dañar o lastimar a usted y a otros.

Todos los mensajes de seguridad seguirán el símbolo de la alarma de seguridad y cualquiera de las siguientes palabras PELIGRO, ADVERTENCIA o PRECAUCIÓN. Estas palabras significan:



PELIGRO

Usted puede resultar lastimado o dañado seriamente si usted no sigue las instrucciones de inmediato.



ADVERTENCIA

Usted puede resultar lastimado o dañado seriamente si usted no sigue las instrucciones.



PRECAUCIÓN

PRECAUCIÓN indica una situación potencialmente peligrosa que, si no es evitada, puede dar lugar a una lesión de menor importancia o moderada.

Todos los mensajes de seguridad le indicaran cuál es el peligro potencial, el cómo reducir la posibilidad de lesionarse y le advierte qué puede suceder al no seguir las instrucciones.



PRECAUCIONES PARA EVITAR POSIBLE EXPOSICIÓN EXCESIVA A ENERGÍA DE MICROONDAS

- (a) No intente hacer funcionar este horno con la puerta abierta ya que esto puede resultar peligroso. Es importante no anular o forzar los mecanismos de seguridad.
- (b) No coloque ningún objeto entre el panel frontal del horno y la puerta, ni permita que se acumule basura o residuos de limpiadores en las superficies de sellado.
- (c) No haga funcionar el horno si está dañado, es importante que la puerta del horno abra y cierre apropiadamente y no haya ningún daño en:
 - (1) la puerta (combada),
 - (2) bisagras y seguro de la puerta (rotos o sueltos),
 - (3) sellos de las puertas y superficies de sellado.
- (d) El horno no deberá ser ajustado o reparado por ninguna persona, excepto el personal de servicio debidamente calificado.

Gracias por comprar este Horno de Microondas Panasonic. Su horno de microondas es un artículo para cocinar y usted debe usarlo con tanto cuidado como usa una estufa o cualquier otro artículo para cocinar. Cuando utilice este aparato eléctrico, se deben seguir precauciones básicas de seguridad, incluyendo las siguientes:

INSTRUCCIONES IMPORTANTES DE SEGURIDAD

ADVERTENCIA

Para reducir el riesgo de quemaduras, descarga eléctrica, incendio, heridas a personas o exposición excesiva a energía de microondas:

1. Lea todas las instrucciones antes de usar el aparato.
2. Lea y siga las “PRECAUCIONES PARA EVITAR POSIBLE EXPOSICIÓN EXCESIVA A ENERGÍA DE MICROONDAS” específicas, que se encuentran abajo.
3. Este aparato debe ser conectado a tierra. Conecte solamente a la toma eléctrica debidamente conectada a tierra. Vea las “**INSTRUCCIONES PARA CONEXIÓN A TIERRA**” que se encuentran en la página 4.
4. Como cualquier otro aparato para cocinar, **NO DEJE** el horno desatendido cuando esta en uso.
5. Instale o ubique este aparato solamente de acuerdo con las instrucciones de instalación que se encuentran en la página 4.
6. **No** cubra ni tape ninguna de las rendijas de este aparato.
7. **No** almacene o use este aparato en exteriores. No use este aparato cerca del agua - por ejemplo, cerca del fregadero de la cocina, en una base mojada, o cerca de una alberca, y similares.
8. Use este aparato sólo para los fines para los que fue hecho, tal como se describen en este manual. **No** use químicos o vapores corrosivos en este aparato. Este tipo de horno está específicamente diseñado para calentar o cocinar alimentos. No fue diseñado para uso industrial o de laboratorio.
9. Cuando limpie las superficies de la puerta y el horno que vienen juntas al cerrar la puerta, use solamente jabones no abrasivos o detergentes suaves aplicados con una esponja o con tela suave.
10. **No** permita a los niños usar este aparato, a menos que sean supervisados muy de cerca por un adulto. **No** asuma que porque un niño ha dominado una habilidad para cocinar el/ella puede cocinar todo sin supervisión.
11. **No** use este aparato si tiene dañado el cordón o la clavija, si no está trabajando adecuadamente, o si ha sido dañado o se ha dejado caer.
12. **No** sumergir en agua el cable o la clavija.
13. Mantenga el cable lejos de superficies calientes.
14. **No** deje el cable colgando en el borde de la mesa o mostrador.
15. Este aparato debe recibir mantenimiento sólo de personal calificado. Contacte las instalaciones de servicio autorizadas más cercanas para revisión, reparación o ajuste.



INSTRUCCIONES IMPORTANTES DE SEGURIDAD

(continuación)

16. Algunos productos, tales como los huevos completos y contenedores sellados - por ejemplo frascos de vidrio cerrados - pueden explotar y no deben ser calentados en este horno.
17. Para reducir el riesgo de incendio en la cavidad del horno:
 - (a) **No** sobrecocine los alimentos. Preste atención cuidadosa al aparato. El papel, plástico u otros materiales combustibles son colocados dentro del horno para facilitar la cocción pero si no se utilizan adecuadamente esto puede producir incendio en su horno.
 - (b) Quite los sujetadores de alambre de las bolsas de papel o plástico antes de colocar la bolsa en el horno.
 - (c) **Si el material dentro del horno se enciende, mantenga la puerta del horno cerrada, apáguelo y desconecte el cable eléctrico o apague la energía en el switch (braker) del fusible o del circuito.**
 - (d) No use la cavidad con propósitos de almacenaje. No deje productos de papel, utensilios de cocina o alimentos en la cavidad cuando no esté en uso.
18. **Líquidos muy calientes**

Líquidos como agua, café o té pueden ser sobrecalentados bajo el punto de ebullición sin mostrar una ebullición o signos de este. No siempre burbujea cuando el recipiente se retira del Microondas. ESTO PUEDE RESULTAR EN UNA EBULLICIÓN REPENTINA DEL LÍQUIDO MUY CALIENTE CUANDO SE INTRODUCZA UNA CUCHARA U OTRO UTENSILIO DENTRO DEL LÍQUIDO.

Para reducir el riesgo de heridas a personas:

 - (a) **REVUELVA EL LÍQUIDO ANTES Y DURANTE EL CALENTAMIENTO.**
 - (b) **NO caliente el agua y aceite, o las grasas juntas. La película del aceite atraparé vapor, y puede causar una erupción violenta.**
 - (c) **No** utilice recipientes de lados rectos con cuello angosto.
 - (d) Luego del calentamiento, deje el recipiente dentro del horno de microondas por un corto tiempo antes de retirarlo.
19. **NO** cocine directamente sobre el plato giratorio. Este puede quebrarse, causando lesiones o daño al horno.
20. Destinado para horno que fue diseñado para instalarse en un gabinete de pared:
 - (a) **No** intente poner en funcionamiento ningún aparato de calefacción o de cocina bajo este aparato.
 - (b) **No** ubicar la unidad cerca de ningún aparato de calefacción o de cocina o sobre él.
 - (c) **No** ubicar sobre un fregadero.
 - (d) **No** almacenar nada directamente en la superficie superior del aparato cuando éste se encuentre en funcionamiento.

! INSTRUCCIONES IMPORTANTES DE SEGURIDAD

(continuación)

! ADVERTENCIA

PARA EVITAR EL RIESGO DE DESCARGA ELÉCTRICA:

NO quite el panel externo del horno. Las reparaciones se deben hacer solamente por una persona calificada del servicio.

PARA REDUCIR EL RIESGO DE EXPOSICIÓN A ENERGÍA DE MICROONDAS:

NO altere o haga ningún ajuste o reparación a la puerta, al alojamiento del panel de control, interruptores entrecruzados de seguridad o a cualquier otra parte del horno.

PARA EVITAR EL RIESGO DE INCENDIO:

1. **NO** opere el horno de microondas vacío ni utilice recipientes de metal. Si se utiliza el horno de microondas sin agua o comida dentro del mismo, la energía de microondas no puede ser absorbida y se reflejará continuamente en la cavidad. Esto ocasionará la formación de arcos eléctricos y daños a la cavidad del horno u otros componentes, lo que podría derivar en un peligro de incendio.
2. **NO** almacene los materiales inflamables al lado, encima, o dentro del horno.
3. **NO** seque telas, periódicos u otros materiales en el horno. Pueden incendiarse.
4. **NO** golpee ni pegue en el panel de control. Pueden causarse daños a los controles.
5. **NO** use productos de papel reciclado, a menos que en la etiqueta del papel se indique que puede ser utilizado en horno de microondas, ya que pueden contener impurezas que pueden causar chispas y/o incendios cuando se usen.



PARA EVITAR EL RIESGO DE QUEMADURAS:

Las manoplas para tomar cosas calientes siempre deben ser utilizadas cuando se retiren cosas del horno. El calor se transfiere de los alimentos calientes a los contenedores para cocinar y de los contenedores a la bandeja de cristal. La bandeja de cristal puede estar muy caliente después de sacar los contenedores para cocinar del horno.

GUARDE ESTAS INSTRUCCIONES

Para el uso apropiado del horno lea las precauciones restantes de seguridad e instrucciones de funcionamiento.

Plato giratorio de cristal

1. **NO** opere el horno sin el anillo giratorio y el plato de cristal en su lugar.
2. **NO** ponga a funcionar el horno sin el plato giratorio de cristal ensamblado completamente en el cubo de la impulsión. El cocinar de manera incorrecta podría resultar en daños al horno. Verifique que el plato giratorio de cristal sea enganchado correctamente y observe que la rotación sea apropiada cuando presiona Encender. **NOTA:** El plato giratorio puede dar vuelta en cualquier dirección.
3. Utilice solamente el plato giratorio diseñado específicamente para este horno. **NO** substituya ningún otro plato giratorio.
4. Si el plato giratorio está caliente, permita que se enfríe antes de la limpieza o de colocar en agua.
5. **NO** cocine directamente en el plato giratorio. Coloque siempre el alimento en un plato seguro para microondas.
6. Si el alimento o el utensilio en el plato giratorio toca las paredes del horno, ocasionará que el plato giratorio deje de moverse, el plato de cristal rotará automáticamente en la dirección opuesta.

Anillo Giratorio

1. El anillo giratorio y el piso del horno se deben limpiar con frecuencia para prevenir ruido excesivo.
2. Siempre vuelva a colocar el anillo giratorio y el plato de cristal en sus posiciones apropiadas.
3. El anillo giratorio se debe utilizar siempre para cocinar junto con el plato de cristal.



INSTRUCCIONES DE INSTALACIÓN

Examine Su Horno

Desempaque el horno, quite todo el material de empaque y examine que su horno no tenga ningún daño, tal como abolladuras, seguros de la puerta rotos o resquebrajaduras en la puerta. Notifique inmediatamente a su distribuidor si el horno está dañado.

Ubicación del Horno

1. El horno debe ser colocado en una superficie plana y estable. Ponga la superficie delantera de la puerta tres pulgadas o más del borde superior contrario para evitar inclinar accidentalmente el horno de microondas durante su uso normal. Para su operación apropiada, el horno debe tener suficiente corriente de aire. Deje 7,6 cm (3-pulgadas) de espacio de ambos lados del horno y 2,5 cm (1-pulgada) de espacio en la parte superior del horno.
 - (a) **NO** bloquee la ventilas del aire. Si es bloqueada la ventilación del aire durante la operación, el horno puede sobrecalentarse y quemarse.
 - (b) **NO** coloque el horno cerca de una superficie húmeda caliente, tal como un registro de gas o eléctrico.
 - (c) **NO** haga funcionar el horno cuando la humedad del lugar es excesiva.
2. Este horno fue manufacturado para el uso domestico únicamente. No fue probado para usarse en ningún tipo de vehículo terrestre, marítimo o de uso comercial.

Instalación

1. **NO** bloquee las salidas de aire. Si se bloquean durante la operación, el horno puede recalentarse. Si el horno se recalienta, un dispositivo de seguridad termal apagará el horno. El horno seguirá siendo inoperable hasta que se haya enfriado.
2. Si el horno es diseñado para la instalación en un gabinete de la pared usando el kit de ajuste apropiado disponible de un distribuidor local de Panasonic. Siga toda la instrucción de embalaje del kit.

! ADVERTENCIA

EL USO INAPROPIADO DE LA CLAVIJA PARA CONEXIÓN A TIERRA PUEDE RESULTAR EN RIESGO DE DESCARGA ELÉCTRICA.

Si es necesario usar un cable de extensión, use solamente cable de extensión de tres hilos que tenga una clavija de tres entradas para conectar a tierra, y un receptor de tres ranuras que acepte la clavija del aparato. El calibre marcado en el cable de extensión debe ser igual o mayor al calibre eléctrico del aparato.

Instrucciones de Conexión a Tierra

ESTE APARATO DEBE SER CONECTADO A TIERRA. En el caso de un corto circuito, la conexión a tierra reduce el riesgo de una descarga eléctrica proporcionando una línea de escape para la corriente eléctrica. Este aparato está equipado con un cable y clavija para conexión a tierra. La clavija debe ser conectada en un receptor que esté instalado adecuadamente y conectado a tierra.

- **Enchufe en la conexión correctamente instalado y puesto a tierra de 3 entradas.**
- **NO quite el diente de tierra.**
- **NO utilice adaptador.**



INSTRUCCIONES DE INSTALACIÓN

(continuación)

Suministro Eléctrico

1. Se provee un cable de suministro eléctrico corto para reducir los riesgos resultantes de enredarse o tropezarse con un cable más largo.
2. Juegos de cable más largos o extensiones están disponibles y pueden utilizarse si se usan con cuidado. **NO** deje el cable colgar sobre el borde de la mesa o mostrador.
3. Si se usa un cable más largo o extensión, (1) el calibre eléctrico marcado en el juego de cable o extensión debe ser al menos tan grande como el calibre eléctrico del aparato, (2) el cable de extensión debe ser de tres hilos del tipo de conexión a tierra, y (3) un cable más largo debe ser arreglado de tal forma que no caiga sobre la cubierta del mostrador o de la mesa donde pueda ser jalado por niños o alguien pueda tropezarse accidentalmente

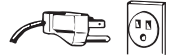

Requerimientos de cableado

El horno debe estar en un circuito separado. Ningún otro aparato debe compartir el circuito con el horno. Si lo hace el fusible del circuito puede estallar, el bloqueador del circuito trabarse o la comida cocinarse más lento que en los tiempos recomendados en este manual. El horno debe ser conectado en un enchufe a tierra de al menos 20 A 120 V, 60 Hz. Donde se encuentre un enchufe estándar de 2 entradas será responsabilidad - y obligación - del consumidor reemplazarlo por un enchufe a tierra de 3 entradas. El voltaje usado debe ser el mismo al especificado en el horno de microondas (120 V, 60 Hz) Usar un voltaje más alto es peligroso y puede resultar en fuego u otro accidente causando daño al horno. Usar un bajo voltaje dará como resultado un cocinado más lento. Panasonic NO es responsable por cualquier daño que haya resultado del uso del horno con un voltaje distinto al especificado.

Interferencia de Radio o Televisión

1. La operación de su horno de microondas puede causar interferencia en su radio, TV o equipo similar.
2. Cuando hay interferencia, se puede reducir o eliminar tomando las siguientes medidas:
 - (a) Limpie la puerta y las superficies selladoras del horno.
 - (b) Ponga el radio, TV, etc. lo más lejos posible del horno de microondas.
 - (c) Use una antena instalada adecuadamente para obtener una recepción de señal más fuerte.



Sugerencias Útiles

Siga Estas Precauciones de Seguridad Cuando Cocine en Su Horno

IMPORTANTE

La cocción adecuada depende del tiempo designado y del peso de los alimentos. Si usa una porción menor de la recomendada y cocina por el tiempo para la porción recomendada, puede resultar en un incendio. Si ocurre un incendio, ponga el horno en posición de apagado y manténgalo cerrado. Desconecte la energía eléctrica o desconecte la caja de fusibles o el panel de control.

1) ENLATADO CASERO / ESTERILIZACIÓN / ALIMENTOS DESHIDRATADOS / PEQUEÑAS CANTIDADES DE ALIMENTOS

- **No use** el horno para el enlatado casero o para calentar cualquier frasco cerrado. La presión aumentará y el frasco puede explotar. Su horno no puede mantener los alimentos a la temperatura apropiada de enlatado.
- **No use** el horno de microondas para esterilizar objetos (mamas de bebe, etc). Es difícil mantener el horno a la temperatura necesaria para la esterilización.
- **No seque** carne, hierbas, frutas o vegetales en su horno. Pequeñas cantidades de alimento o alimentos con bajo contenido de humedad se pueden secar, quemar o incendiarse.

2) PALOMITAS DE MAÍZ

Las palomitas de maíz deben prepararse en un recipiente para palomitas de maíz adecuado para horno de microondas. Palomitas de maíz para horno de microondas que se preparan en su propio paquete también están disponibles. Siga las instrucciones del fabricante de palomitas de maíz y use una marca adecuada para la potencia de su horno de microondas. Nunca deje desatendido el horno cuando prepare palomitas de maíz.

PRECAUCIÓN: Cuando use palomitas de maíz para microondas previamente empacadas siga las instrucciones recomendadas en el paquete o utilice la tecla de palomitas de maíz (revise página 13). Si no se siguen estas instrucciones, las palomitas de maíz pueden no reventar adecuadamente o pueden encenderse y causar un incendio.

Nunca deje el horno desatendido, cuando están reventando las palomitas. Permita que la bolsa de palomitas se enfríe antes de abrirse, abra siempre la bolsa lejos de su cara y cuerpo para prevenir quemaduras del vapor.

3) FREIR CON MUCHA GRASA

- **NO** trate de freír con mucha grasa en su horno de microondas. Cocinar aceites puede estallar en flamas y puede causar daño al horno y quizá acabar en quemaduras. Los utensilios de microondas pueden no ser útiles para soportar la temperatura del aceite caliente, y podrían romperse

4) ALIMENTOS CON PIELS NO POROSAS

- **NO COCINE / RECALIENTE HUEVOS ENTEROS, CON O SIN LA CÁSCARA.** La acumulación del vapor en huevos enteros puede hacerlos estallar, y es causa de daño al horno o causa de lesión. Recalentar los huevos duros **REBANADOS** y cocinar los huevos revueltos es seguro.
 - Papas, manzanas, calabazas completas y salchichas son ejemplos de alimentos con pieles no porosas. Estos tipos de alimentos deben ser perforados antes de cocinarlos en microondas para evitar que estallen.
- PRECAUCIÓN:** Cocinar papas secas o viejas pueden ocasionar fuego.



Sugerencias Útiles

(continuación)

5) BANDEJA DE CRISTAL / UTENSILIOS DE COCINA / PAPEL ALUMINIO

- Los utensilios para cocinar se calientan durante la cocción en microondas. Use soportes para lo caliente, cuando saque los utensilios del horno o cuando quite tapas o cubiertas de envoltura de plástico de los utensilios de cocina, para evitar quemaduras.
- La bandeja de cristal se calentará durante la cocción. Debe permitirse que se enfríe antes de manejarla o antes de colocar productos de papel, tales como platos de papel o bolsas de palomitas de maíz para microondas, para cocinar.
- Al usar papel aluminio en el horno, permita por lo menos de 1 pulgada (2,5 centímetros) de espacio entre el papel aluminio y las paredes del horno o la puerta interior.
- Platos con adornos metálicos no deberán ser usados, ya que puede producirse arco eléctrico.

6) TOALLAS DE PAPEL / TELAS

- **No use** toallas de papel o telas que contengan fibras sintéticas en su tejido. La fibra sintética puede causar que la toalla se incendie. Utilice toallas de papel bajo supervisión.

7) BANDEJA DORADORA / BOLSAS PARA COCINAR EN HORNO

- Las bandejas doradoras o asadoras son diseñadas para cocinar en microondas solamente. Siempre siga las instrucciones dadas por el fabricante. **No precaliente** la bandeja doradora más de 6 minutos.
- Si se utiliza una bolsa para cocinar en Microondas, prepare de acuerdo a las instrucciones del paquete. **No use** sujetadores de alambre para cerrar la bolsa, en su lugar utilice sujetadores de plásticos, un cordón de algodón, o la tira del extremo abierto de la bolsa.

8) TERMÓMETROS

- **No use** termómetros convencionales para alimentos en su horno. Puede producir arco. Están disponibles termómetros seguros para microondas para carne y dulce.

9) FÓRMULA DE BEBÉ / ALIMENTOS PARA BEBÉ

- **No caliente** la fórmula o los alimentos para el bebé en el horno de microondas. El tarro o la superficie de cristal del alimento pueden parecer tibios mientras que el interior puede resultar tan caliente que podría ocasionar quemaduras en la boca y esófago del bebe.

10) RECALENTAMIENTO DE PRODUCTOS DE REPOSTERÍA

- Cuando recaliente productos de repostería, compruebe la temperatura de cualquier relleno antes de comer. Algunos alimentos tienen rellenos que se calientan más rápidamente y puedan resultar extremadamente calientes, mientras que la superficie sigue siendo tibia al tacto (Ej. Donas de jalea).

11) GUÍA DE USO GENERAL DEL HORNO / PUERTA DEL HORNO

- **No use** el horno por cualquier razón que no sea la preparación de alimentos.



Guía de Utensilios

UTENSILIO	MICROONDAS	COMENTARIOS
Papel aluminio	Si, para protección únicamente	Pequeñas tiras de papel aluminio pueden ser utilizadas para proteger las partes más delicadas de carnes y aves. Pueden ocurrir chispas si el aluminio se encuentra muy cerca de las paredes o la puerta del horno y dañar el horno como resultado.
Platos para dorar	Si	Los platos para dorar están diseñados para cocinar con microondas solamente. Cheque la información del plato dorador para instrucciones y el gráfico de calentamiento. No precaliente por más de 6 minutos.
Bolsas de papel común	No	Pueden incendiarse.
Utensilios de cocina: Etiquetados "Para uso de microondas"	Si	Cheque las instrucciones de uso y cuidado de los fabricantes para calentar en microondas. Algunos utensilios de cocina pueden tener en la parte posterior del plato "Seguro para uso de microondas".
Utensilios de cocina no etiquetados	Si o No	Utilice PRUEBA DE RECIPIENTES abajo.
Platos desechables de poliéster o cartón	Si	Algunos alimentos congelados están empacados en estos platos. Pueden ser comprados en tiendas de productos comestibles
Comida rápida en caja de cartón con mango de metal	No	El mango de metal puede ocasionar chispas.
Comida congelada en bandeja de metal	No	El metal puede causar chispas y dañar su horno.
Comida congelada en bandeja para Microondas	Si	Caliente solo una bandeja en el horno a la vez.
Tarros de vidrio	No	La mayoría de los tarros de cristal no son resistentes al calor. No utilice para cocinar o recalentar.
Cerámica y vidrios refractarios	Si	Ideales para cocción en horno de microondas común y dorador (Vea PRUEBA DE RECIPIENTE abajo).
Utensilios de metal para hornear	No	No recomendado para utilizar en hornos de microondas. El metal puede ocasionar chispas y dañar su horno.
Sujetadores de Alambre	No	Pueden causar chispas que causen fuego en el horno.
Bolsas para cocinar en el horno	Si	Siga las instrucciones del fabricante. Cierre la bolsa con el sujetador de nylon incluido.
Vasos y platos de papel	Si	Utilice para alimentos cocidos y para cocinar alimentos que requieren corto tiempo de cocción como los Hot dogs.
Toallas y servilletas de papel	Si	Utilice para calentar rollos y sandwiches, solo si esta etiquetado para uso seguro de microondas.
Toallas y servilletas de papel reciclado	No	Productos de papel reciclado pueden contener impurezas que pueden ocasionar chispas.
Papel pergamino	Si	Utilice como cubierta para prevenir que salpique. Seguro para uso en microondas, microondas/ convección y hornos convencionales.
Plástico: Utensilios de cocina seguros para microondas	Si, utilice con precaución	Debe estar etiquetado: "Conveniente para calentar en microondas", Siga las instrucciones y recomendaciones del fabricante. Algunos contenedores plásticos seguros para uso de microondas no son convenientes para alimentos con altos contenidos de grasa o azúcar. El calor de los alimentos calientes pueden ocasionar que el plástico se deforme.
Plástico, Melamine	No	Este material absorbe la energía de microondas. Los platos se calientan.
Tazas de uniceal	Si, use con precaución	El uniceal se derretirá si los alimentos alcanzan altas temperaturas. Utilice para recalentar alimentos únicamente a un bajo nivel de temperatura.
Plástico para envolver	Si	Use para envolver los alimentos durante la cocción, para retener la textura y prevenir que salpique. Deberá ser etiquetada "Conveniente para Calentar en Microondas". Revise las instrucciones del empaque.
Termómetros apropiados para hornos de microondas	Si	Use solamente termómetros para carne y dulce seguros para microondas.
Termómetro convencional	No	No convenientes para el uso en horno de microondas, puede causar chispas y calentarse.
Papel encerado	Si	Utilice como cubierta para prevenir salpicaduras y retener la textura.

PRUEBA DE RECIPIENTES

Prueba de seguridad del recipiente para uso en Horno de Microondas: Coloque un vaso de agua en el Horno de microondas junto al recipiente que será probado, caliente por un minuto a Potencia P10. Si el recipiente es seguro para el uso en microondas debe estar frío y el agua debe estar caliente. Si el recipiente esta caliente es porque absorbió alguna energía del microondas y no debe ser utilizado. Esta prueba no puede ser utilizada para recipientes plásticos.

Diagrama de Componentes del Horno

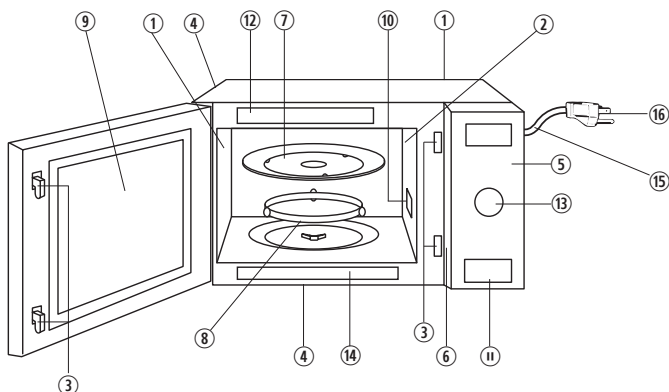

① Ventilaciones de Aire Externas

② Ventilaciones de Aire Internas

③ Sistema de Cierre de Seguridad de la Puerta

④ Ventilaciones de aire externas

⑤ Panel de control

⑥ Placa de Identificación

⑦ Bandeja de Cristal

⑧ Aro de Rodillo

⑨ Película de Barrera contra el Calor/Vapor (no extraer)

⑩ Cubierta del guía de ondas (no remover)

⑪ Botón para abrir la puerta

⑫ Etiqueta de Advertencia

⑬ Dial

⑭ Etiqueta de Menú

⑮ Cable de suministro eléctrico

⑯ Enchufe del suministro eléctrico

Panel de Control

*El paneles control del NN-SD681S/SD654B/SD654W tiene la misma disposición de teclas.

Botón para Palomitas de maíz
(☛ página 13)

Botón de Potencia
(☛ página 12)

Botón Inverter derretir y suavizar
(☛ página 19)

Botón minuto Automático
(☛ página 12)

Marcador de Tiempo/Peso y Menú del Sensor

Botón de Almacenaje de Recetas
(☛ página 16)

Botón para Pausa/Cancelar
Antes de Cocinar: Un toque borra todas sus instrucciones.

Durante la cocción: Un toque detiene temporalmente el proceso de cocción. Otro toque cancela todas sus instrucciones y la hora del día aparece en la pantalla.

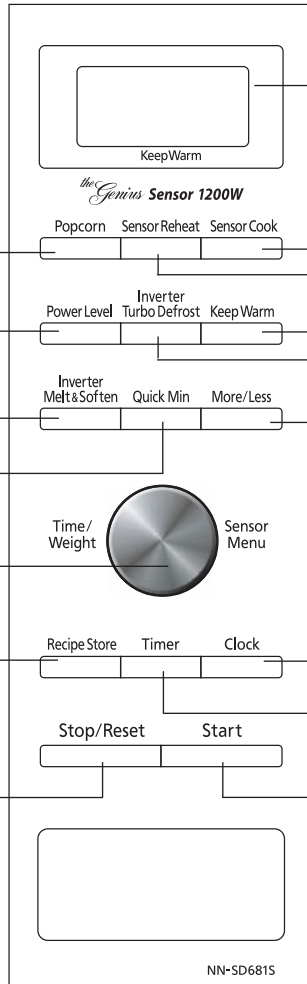

Pantalla indicadora

Botón de Cocción por Sensor
(☛ página 17)

Botón del Recalentamiento por Sensor
(☛ página 17)

Botón Mantener Caliente
(☛ page 12)

Botón del Descongelación Turbo Inverter
(☛ página 14)

Botón Más/Menos
(☛ página 13)

Botón del Reloj
(☛ página 11)

Botón del Cronómetro
(☛ página 21)

Botón para Encender
Tras ajustar el programa de cocina, pulse una vez para que el horno empiece a operar. Si se abre el puerta o se pulsa la botón de

Pausa/Cancelar una vez durante una operación, pulse el botón de **Encender** de nuevo para reiniciar el horno.

Bip:

Cuando una botón es presionada correctamente, se escuchará un "bip". Si un botón es presionado y no se escucha un "bip", significa que la unidad no aceptó o no pudo aceptar la instrucción. El horno hará 2 veces "bip" entre las etapas programadas. Al final de cada programa completado, el horno hará 5 veces "bip".

NOTA:

Si no se lleva a cabo ninguna operación tras ajustar un programa de cocina, el horno cancelará automáticamente el programa de cocina tras 6 minutos de inactividad. La pantalla mostrará de nuevo la hora o dos puntos.





Seguro Para Niños

Esta función evita la operación del horno hasta que se cancela. No asegura la puerta.

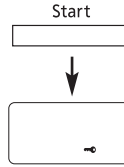
Para activar:



- Presione **Encender** 3 veces. El símbolo  aparece en la ventana de visualización.
- ▶ El símbolo  continúa apareciendo hasta que la función Seguro para niños se cancele. Puede presionarse cualquier botón, pero el microondas no arrancará.

Para cancelar:

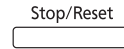





- Presione **Pausa/Cancelar** 3 veces.
- ▶ La Ventana de Visualización regresa a los dos puntos o la hora cuando el seguro de niños ha sido cancelado.

NOTA:

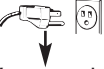

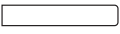
Se puede configurar la función de "Seguro para niños" cuando la visualización muestra dos puntos o tiempo del día.

¡Vamos a empezar a usar su horno!

<p>1. </p> <p>Ventana de Visualización</p> 	<ul style="list-style-type: none"> • Enchufe en una toma eléctrica debidamente conectada a tierra. Este horno automáticamente ajusta el sistema inglés de medida.
<p>2. Si desea usar g/kg:</p> <p>Start</p>  <p>↓</p> 	<ul style="list-style-type: none"> • Presione Encender para convertir el sistema de medida. Verifique su selección en la ventana de visualización.
<p>3. Stop/Reset</p> 	<ul style="list-style-type: none"> • Presione Pausa/Cancelar. ▶ Dos puntos aparecerán en la Ventana de Visualización.



Reloj



<p>1. Clock</p> 	<ul style="list-style-type: none"> • Presione Reloj. ▶ punto comienza a parpadear.
<p>2. Time/Weight</p>  <p>Sensor Menu</p>	<ul style="list-style-type: none"> • Fije hora del día usando Dial Selector de Tiempo. ▶ La hora aparece en la ventana de visualización; el punto continúa parpadeando.
<p>3. Clock</p> 	<ul style="list-style-type: none"> • Presione Reloj. ▶ punto deja de parpadear. La hora está ingresada y ubicada en la pantalla indicadora.

NOTAS:

1. Para reiniciar el reloj. Repetir el paso 1 hasta el 3.
2. El Reloj seguirá marcando la hora siempre que siga recibiendo alimentación eléctrica.
3. El Reloj visualiza el horario normal basado en las 12 horas, no utiliza el horario militar.
4. El horno no funcionará mientras los dos puntos estén parpadeando.

Para seleccionar Potencia y Tiempo de cocción

Ejemplo: Para cocinar en P6 durante 1 minuto 30 segundos.

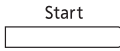
<p>1.</p> <p>Power Level</p>  <p>Presione 5 veces</p>	<ul style="list-style-type: none"> Presione el botón de Potencia hasta que el nivel de potencia deseado aparezca en la ventana de visualización.
<p>2.</p> <p>Time/Weight</p>  <p>Sensor Menu</p>	<ul style="list-style-type: none"> Seleccione el tiempo de cocción utilizando el Selector de Tiempo en 1 minuto 30 segundos.
<p>3.</p> <p>Start</p> 	<ul style="list-style-type: none"> Presione Encender. ► El tiempo de cocción aparece y empieza la cuenta regresiva.

Pulse	Nivel de Potencia
1 vez	P10 (ALTO)
2 veces	P9
3 veces	P8
4 veces	P7 (MEDIO-ALTO)
5 veces	P6 (MEDIO)
6 veces	P5
7 veces	P4
8 veces	P3 (MEDIO-BAJO)/DESC.
9 veces	P2
10 veces	P1 (BAJO)

NOTAS:



- Para la cocción de más de una etapa, repetir los pasos 1 y 2 para cada etapa de cocción antes de presionar el botón **Encender**. Cuando esta funcionando, sonarán dos "bips" entre cada etapa de la programación. Sonarán 3 "bips" al final de toda la secuencia.
- Cuando se selecciona la potencia P10 (ALTO) para la primera etapa, podrá empezar en el paso 2.
- Cuando seleccione Nivel de potencia 10 (ALTO), el máximo tiempo programable es de 30 minutos. Para otros niveles de potencia, el tiempo máximo es 90 minutos.
- Para el recalentamiento, utilizar P10 (ALTO) para líquidos, P7 (MEDIO-ALTO) para la mayoría de los alimentos y P6 (MEDIO) para los alimentos densos.
- Para descongelamiento P3 (MEDIO-BAJO).

No sobrecocine los alimentos. Este horno requiere menos tiempo para cocinar que las unidades viejas. Sobrecocinar puede ocasionar que los alimentos se sequen y puede causar fuego. La potencia de cocción del horno de microondas le indica la cantidad de potencia de microondas disponible para cocinar.

Minuto Automático

Esta función le permite ajustar y/o añadir tiempos de cocción fácilmente en múltiplos de un minuto.

Para seleccionar tiempo de cocción:

<p>1.</p> <p>Quick Min</p> 	<ul style="list-style-type: none"> Seleccione Minuto Automático hasta seleccionar el tiempo deseado de cocción (hasta 10 minutos) aparece en la ventana de visualización. El nivel de potencia pre-seleccionado es P10.
<p>2.</p> <p>Start</p> 	<ul style="list-style-type: none"> Presione Encender. Inicia la cocción y el tiempo empieza a transcurrir. Al final de la cocción, sonarán 5 "bips".

NOTAS:



- Para utilizar otros niveles de potencia, presionar de nivel de Potencia y a continuación minuto automático.
- Si utiliza **Minuto Automático** no podrá, utilizar el marcador de tiempo.
- El botón de **Minuto Automático** puede ser utilizada para agregar más tiempo durante la cocción manual.



Mantener Caliente

Esta característica permite mantener caliente los alimentos después de 30 minutos de cocinar.

Ejemplo: Para mantener calientes 2 tazas de salsa por 10 minutos.

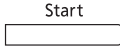
<p>1.</p> <p>Keep Warm</p> 	<ul style="list-style-type: none"> Presione la botón de Mantener Caliente.
<p>2.</p> <p>Time/Weight</p>  <p>Sensor Menu</p>	<ul style="list-style-type: none"> Seleccione el tiempo de calentamiento utilizando el Selector de Tiempo hasta 30 minutos.
<p>3.</p> <p>Start</p> 	<ul style="list-style-type: none"> Presione Encender. ► Mantener Caliente iniciará. El tiempo en la ventana de visualización empezará el conteo.

NOTA:

La función de Mantener caliente puede ser programada como paso final después de que el tiempo de cocción ha sido manualmente programado. Esta no puede ser utilizada en combinación con funciones de sensor.



Palomitas de Maíz

Ejemplo: Para cocinar 99 g de palomitas de maíz

<p>1.</p> <p>Popcorn</p> <p><input type="text"/></p> <p>Presione 1 vez</p>	<ul style="list-style-type: none"> Presione el botón de Palomitas de maíz hasta que el peso deseado aparezca en la ventana de visualización. <table border="1" data-bbox="251 330 507 437"> <thead> <tr> <th>Presionar</th> <th>Peso</th> </tr> </thead> <tbody> <tr> <td>1 vez</td> <td>99 g (3,5 oz.)</td> </tr> <tr> <td>2 veces</td> <td>85 g (3,0 oz.)</td> </tr> <tr> <td>3 veces</td> <td>50 g (1,75 oz.)</td> </tr> </tbody> </table>	Presionar	Peso	1 vez	99 g (3,5 oz.)	2 veces	85 g (3,0 oz.)	3 veces	50 g (1,75 oz.)
Presionar	Peso								
1 vez	99 g (3,5 oz.)								
2 veces	85 g (3,0 oz.)								
3 veces	50 g (1,75 oz.)								
<p>2.</p> <p>More/Less</p> <p><input type="text"/></p> <p>Opcional</p>	<ul style="list-style-type: none"> (vea la función de Más/Menos.) 								
<p>3.</p> <p>Start</p> <p><input type="text"/></p>	<ul style="list-style-type: none"> Presione Encender. <ul style="list-style-type: none"> Tras varios segundos, se muestra el tiempo de preparación en la ventana de visualización y comienza a transcurrir el tiempo. 								

NOTAS PARA PALOMITAS DE MÁIZ:

- Cocine una bolsa de palomitas a la vez.
- Ponga la bolsa en el interior del horno de acuerdo a las instrucciones del fabricante.
- Inicie a cocinar las palomitas a la temperatura ambiente.
- Permita que las palomitas de maíz preparadas permanezcan cerradas por unos minutos.
- Abra la bolsa cuidadosamente para prevenir quemaduras, el vapor puede salir.
- No recaliente las palomitas que no se hicieron ni vuelva a usar las bolsas.

NOTA:

Si el paquete de palomitas es de un peso diferente al listado, siga las instrucciones que aparecen en el paquete. **Nunca deje el paquete desatendido.** Pare el horno cuando las palomitas tardan en estallar de 2 segundos a 3 segundos. Sobrecocinar puede causar un incendio.

NOTA:

Cuando se preparen varias bolsas una tras otra, el tiempo de preparación puede variar ligeramente. Esto no afecta al resultado de las palomitas.

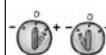

Función Más/Menos

Para Palomitas de Maíz:

Utilizando la función de **Más/Menos**, los programas para cocinar palomitas pueden ser ajustados por más largo o corto tiempo si se desea.

- 1 pulsación = Agrega aproximadamente 10 segundos
- 2 pulsaciones = Agrega aproximadamente 20 segundos
- 3 pulsaciones = Reduce aproximadamente 10 segundos
- 4 pulsaciones = Reduce aproximadamente 20 segundos
- 5 pulsaciones = Ajuste original

Presione el botón **Más/Menos** antes de presionar **Encender.**

Para el Recalentamiento/Cocción por sensor:

Las preferencias para el punto de cocción varían de acuerdo a la persona. Luego de utilizar la función de **Recalentamiento /Cocción por sensor** algunas veces, podrá decidir si prefiere que su comida sea cocinada en un punto de cocción diferente.

- 1 pulsación = Más (Agrega aproximadamente 10% de tiempo)
- 2 pulsaciones = Menos (Reduce aproximadamente 10% de tiempo)
- 3 pulsaciones = Selección original

Presione el botón **Más/Menos** antes de presionar **Encender.**



Descongelación Turbo Inverter

Esta función le permite descongelar carne, productos avícolas y pescado con sólo introducir el peso.

Ejemplo: Para descongelar 1,5 kg de carne.

Coloque la comida en un plato adecuado para el uso de microondas.



1. 	<ul style="list-style-type: none"> Presione el botón de Descongelación Turbo Inverter.
2. 	<ul style="list-style-type: none"> Introducir el Porción/ Peso del alimento utilizando el Selector de Peso en 1,5 libras.
3. 	<ul style="list-style-type: none"> Presione Encender. El tiempo de descongelado aparece y empieza la cuenta regresiva. A la mitad del descongelamiento, cuando suene "bip". Apáguelo, reacomode la comida, remueva las áreas descongeladas o protéjalas con láminas de papel aluminio.

Tabla de Conversión:

Siga la tabla para convertir onzas o cientos de una libra en décimos de una libra. Para utilizar la Descongelación Turbo Inverter, ingrese el peso de los alimentos en libras (1,0) y décimos de una libra (0,1). Si una pieza de carne pesa 1,95 libras o 1 libra 14 onzas, ingrese 1,9 libras.

Onzas	Centésimos de una libra	Décimos de una libra
0	0,01 - 0,05	0,0
1 - 2	0,06 - 0,15	0,1
3 - 4	0,16 - 0,25	0,2
5	0,26 - 0,35	0,3
6 - 7	0,36 - 0,45	0,4
8	0,46 - 0,55	0,5
9 - 10	0,56 - 0,65	0,6
11 - 12	0,66 - 0,75	0,7
13	0,76 - 0,85	0,8
14 - 15	0,86 - 0,95	0,9

NOTA: El peso máximo para el uso del Descongelado Turbo Inverter es de 3 kg (6 libras).

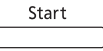

Consejos y Técnicas de Descongelación

Preparación para Congelar:

1. Congelar carnes, carne de ave y pescado en paquetes con sólo 1 capa o 2 capas de alimentos. Colocar papel encerado entre las capas.
2. Empacar en envolturas de plástico resistentes (etiquetadas "Para Congelador") o papel congelador.
3. Remover tanto aire como sea posible.
4. Coloque el sello de seguridad con fecha y etiqueta.

Para Descongelar:

1. Quitar la envoltura. Esto ayuda a que la humedad se evapore. Los jugos de los alimentos pueden calentarse y cocinar los alimentos.
2. Colocar los alimentos en un plato adecuado para uso de microondas.
3. Colocar el lado de la grasa del asado hacia abajo. Colocar el lado de la pechuga del ave entera hacia abajo.
4. Seleccionar potencia y tiempo mínimo para que estos alimentos debajo sean descongelados.
5. Drene los líquidos durante el descongelamiento.
6. Voltee los alimentos durante el descongelamiento.
7. Proteja bordes y extremos si es necesario (Vea Técnicas de Cocción).

Después de Descongelar:

1. Los artículos grandes pueden estar congelados del centro. La descongelación será completada durante el TIEMPO DE REPOSO.
2. Reposo, cubierta, instrucciones después del tiempo de reposo en página 15.
3. Enjuague los alimentos como se indica en el cuadro.
4. Artículos que han sido colocados en capas deberán ser enjuagados por separado o tener mayor tiempo de reposo.



Consejos y Técnicas de Descongelación

(continuación)

Alimento	Tiempo de descongelación (min/kg) (P3)	Durante la descongelación	Después de la descongelación	
			Tiempo de reposo	Enjuagar (agua fría)
Pescado y Marisco [hasta 1,4 kg (3 libras)]				
Carne de Cangrejo	6	Romper y separar/Reordenar	5 minutos	Sí
Bistecs de Pescado	4 a 6	Dar la vuelta		
Filetes de Pescado	4 a 6	Dar la vuelta/Reordenar/Proteger extremos		
Raciones preparadas	4 a 6	Separar/Extraer trozos congelados		
Pescado entero	4 a 6	Dar la vuelta		
Carne				
Carne Molida	4 a 5	Dar la vuelta/Extraer parte descongelada/ Proteger bordes	10 minutos	No
Asados [1,1-1,8 kg (2½-4 lbs.)]	4 a 8	Dar la vuelta/Proteger extremos y superficie descongelada	30 minutos en frigorífico	
Chuletas/Bistec	6 a 8	Dar la vuelta/Volver a ordenar/ Proteger extremos y superficie descongelada	5 minutos	
Costillas/T-bone	6 a 8	Dar la vuelta/Volver a ordenar/ Proteger extremos y superficie descongelada		
Carne de Cocido	4 a 8	Separar/Volver a ordenar/ Extraer partes descongeladas		
Hígado (cortado finamente)	4 a 6	Extraer el líquido/Dar la vuelta/ Separar piezas		
Tocino, rebanadas	4	Dar la vuelta		
Carne de Ave				
Pollo entero [hasta 1,4 kg (3 libras)]	4 a 6	Dar la vuelta/Proteger	20 minutos en frigorífico	Sí
Cortes	4 a 6	Separar/Dar la vuelta/ Extraer partes descongeladas	5 minutos	
Trozos	4 a 6	Separar/Dar la vuelta/Proteger	10 minutos	
Aves de Caza	6 a 8	Dar la vuelta/Proteger		
Pechuga de Pavo [2,3-2,7 kg (5-6 lbs.)]	6	Dar la vuelta/Proteger	20 minutos en frigorífico	



Característica Almacenar Receta

Esta función le permite descongelar carne, productos avícolas y pescado con sólo introducir el peso.

Ejemplo: Para programar - 1 minuto y 30 segundo a la potencia P7 - Presione el botón Almacenar Receta

1. <input type="text"/> Recipe Store	<ul style="list-style-type: none"> • Pulse una vez Almacenar Receta
2. <input type="text"/> Power Level	<ul style="list-style-type: none"> • Pulse Nivel de Potencia 4 veces.
3. 	<ul style="list-style-type: none"> • Establezca el tiempo de cocción usando el Marcador de Tiempo a 1 minuto y 30 segundos.
4. <input type="text"/> Start	<ul style="list-style-type: none"> • Presione el botón Encender. Se comienza a cocinar y el programa de cocción se establece. Si presiona Almacenar Receta nuevamente, la pantalla mostrará de nuevo la hora o dos puntos.

Para utilizar Almacenar Receta:

1. <input type="text"/> Recipe Store	<ul style="list-style-type: none"> • Pulse una vez Almacenar Receta
2. <input type="text"/> Start	<ul style="list-style-type: none"> • Presione Encender. ▶ El tiempo de cocción en el display comenzará a decremen-tarse.

NOTA:

1. Las Funciones de Control Automático no se pueden programar en **Almacenar Receta**.
2. Una nueva receta programada, cancelará la receta programada previamente almacenada.
3. La receta programada se cancelará si el horno se desconecta.



Cocción por Sensor

Esta función del sensor le permite cocinar cualquier cantidad de alimentos pulsando un botón. El horno lo hace todo por usted.

Ejemplo: Para cocinar Comidas Congeladas

1. <input type="text" value="SensorCook"/>	<ul style="list-style-type: none"> • Presione Cocción por Sensor.
2. <input type="text" value="More/Less"/> Opcional	<ul style="list-style-type: none"> • Seleccione el número de comida deseada usando el regulador de del menú del sensor para elegir entradas frías.
3. <input type="text" value="More/Less"/> Opcional	<ul style="list-style-type: none"> • (ver Función Más/Menos) (☛ página 13)
4. <input type="text" value="Start"/>	<ul style="list-style-type: none"> • Presione Encender. ➤ Empieza la cocción.

El cocinado estará completo cuando suenen los 5 "bips". (Cuando el vapor es detectado por el Sensor Genius y 2 bips suenen, el tiempo de cocción restante aparecerá en la ventana de visualización.)

Para obtener mejores resultados con la función Sensor GENIUS, siga las siguientes recomendaciones:

ANTES de calentar/cocinar:

1. La temperatura ambiente de la habitación donde se encuentra el Horno debe ser menor a 35 °C (95 °F).
2. El peso de los alimentos puede exceder 110 g (4 onzas).
3. Asegúrese que la bandeja de cristal, la parte exterior de los contenedores para cocinar y dentro del horno de microondas, se encuentren secos antes de colocar la comida en el horno. Los residuos de humedad al convertirse en vapor pueden engañar el sensor.
4. Cubra los alimentos con tapa, o con plástico autoadherible ventilado. Nunca use contenedores plásticos sellados fuertemente – estos previenen que el vapor escape y causa que los alimentos se sobrecocinen.

DURANTE el calentamiento/cocción: NO abrir la puerta del horno hasta que suenen 2 "bips" y el tiempo aparezca en la Pantalla de Visualización porque se produciría una cocción inadecuada ya que el vapor de los alimentos no permanece en la cavidad del horno. Una vez que el temporizador inicia la cuenta atrás, la puerta del horno puede abrirse para remover, dar la vuelta los alimentos, cubrir, disponer de nuevo los alimentos, mezclar o añadir alimentos.

DESPUÉS del calentamiento/cocción: Todos los alimentos deben permanecer cubiertos durante un determinado tiempo.

Recalentamiento por Sensor



La función del sensor le permite recalentar alimentos previamente cocidos y refrigerados sin necesidad de ajustar el tiempo. El horno lo hace todo por usted.

Ejemplo: Para recalentar un plato de comida

1. <input type="text" value="SensorReheat"/>	<ul style="list-style-type: none"> • Presione el botón de Recalentamiento por Sensor.
2. <input type="text" value="More/Less"/> Opcional	<ul style="list-style-type: none"> • (ver Función Más/Menos) (☛ página 13)
3. <input type="text" value="Start"/>	<ul style="list-style-type: none"> • Presione Encender. ➤ Empieza la cocción.

El cocinado estará completo cuando suenen los 5 "bips". (Cuando el vapor es detectado por el Sensor Genius y 2 bips suenen, el tiempo de cocción restante aparecerá en la ventana de visualización.)

NOTAS:

Cazuelas - Añadir de 3 cucharadas a 4 cucharadas de líquido; cubrir con una tapa o con un envoltorio de plástico. Remover cuando suenen los 5 "bips".

Alimentos Envasados - Vaciar el contenido en una cazuela o en un cuenco; cubrir el recipiente con una tapa o con un envoltorio de plástico. Después de calentar, retirar el envoltorio de plástico y dejar reposar.

Plato de Comida - Colocar la comida en un plato; cubrir con mantequilla, salsa, etc. Después de calentar, retirar el envoltorio de plástico y dejar reposar. Seguir los consejos para la cocción con sensor, además de los consejos abajo indicados:

NO:

1. NO calentar pan o alimentos de pastelería. Utilizar la potencia y el cronómetro manual para estos alimentos.
2. NO calentar alimentos crudos o no cocinados.
3. NO utilizar si el horno está caliente.
4. NO utilizar para bebidas.
5. NO utilizar para alimentos congelados.



Tabla de Cocción con Sensor

Receta	Porción/Peso	Consejos
1. Cereal	40 - 80 g (½ - 1 taza)	Coloque la harina de avena en un tazón para servir apto para microondas sin tapa. Siga las instrucciones del fabricante para preparar una rápida avena.
2. salchicha	2 - 8 enlaces	Seguir las instrucciones del fabricante para la preparación de las salchichas precocinadas. Colocar de forma radial.
3. Omelet	2 - 4 huevos	Seguir la receta básica para tortilla de la página 20.
4. Sopa	1 - 2 tazas (250 - 500 ml)	Verter la sopa en un recipiente para microondas. No cubrir. Revuelva después de cocinar.
5. Comidas Congeladas	220 - 800 g (8 - 28 oz.)	Siga las instrucciones del fabricante para la preparación. Después de 2 tonos, revuelva o cambie. Tenga cuidado al quitar la cubierta de la película después de cocinar. Aléjelo de usted al quitar la cubierta para evitar quemaduras de vapor. Si es necesario tiempo adicional continúe cocinando manualmente.
6. Pizza congelada (individual)	220 g (8 oz.)	Seguir las instrucciones del fabricante. Agregue más tiempo de cocinado si es necesario.
7. Papas	1 - 4 patatas (170 - 220 g) (6 - 8 oz. cada uno)	Perfore cada papa con un tenedor 6 veces alrededor de toda la superficie. Coloque la papa o papas alrededor del borde del plato giratorio alineado de una toalla de papel por lo menos a 1 pulgada (2,5 cm) de distancia. No cubrir. Voltee después de 2 "beeps". Déjelo estar 5 minutos para completar la cocción.
8. Vegetales Frescos	110 - 450 g (4 - 16 oz.)	Todos los trozos deben ser del mismo tamaño. Lave profundamente, agregue 1 cucharada de agua por cada ½ taza de vegetales, y cubra sin cerrar con la tapa o una envoltura de plástico perforada. No agregue sal o mantequilla hasta después de cocinar.
9. Vegetales Congelados	170 - 450 g (6 - 16 oz.)	Lave profundamente, agregue 1 cucharadas de agua por cada ½ taza de vegetales y cubra sin cerrar con la tapa o una envoltura de plástico perforada. No agregue sal o mantequilla hasta después de cocinar. (No se recomienda para los vegetales en mantequilla o salsa.)
10. Arroz Blanco	½ - 1½ tazas (110 - 335 g)	Coloque 1 taza de arroz con 2 tazas de agua caliente en una fuente segura para microondas. Cubra con la tapa o con una envoltura de plástico perforada. Deje reposar de unos 5 a 10 minutos antes de servir.
11. Arroz Precocido	½ - 1½ tazas (110 - 335 g)	Coloque 1 taza de arroz con 2 tazas de agua caliente en una fuente segura para microondas. Cubra con la tapa o con una envoltura de plástico perforada. Deje reposar de unos 5 a 10 minutos antes de servir.
12. Cena Congelada	300 - 450 g (11 - 16 oz.)	Siga las instrucciones del fabricante de cuando poner o remover las tapas. No use alimentos congelados empaquetado en plato con papel de aluminio. Después de 2 tonos, revuelva o cambie.



Tabla de Cocción con Sensor

(continuación)

Receta	Porción/Peso	Consejos
13. Pasta	56 g - 225 g (2 oz - 8 oz)	Coloque 2 oz. de pasta con 3 tazas de agua del grifo caliente en una cacerola apta para microondas de 2 cuartos, agregue sal y aceite, si lo desea, y cubra con un envoltorio de plástico con ventilación o con una tapa. Para 4 oz. de pasta utilice 4 tazas de agua, para 6 oz. de pasta utilice 6 tazas de agua en una cacerola de 3 cuartos, para 8 oz. de pasta utilice 7 tazas de agua.
14. Filetes de pescado	110 g - 450 g (4 oz- 16 oz)	No montar unos filetes sobre otros. Cubrir con película plástica perforada.



Función del botón Inverter Derretir y Suavizar

Esta función permite derretir o suavizar los alimentos enumerados en el cuadro de la página 20.

Ejemplo: Para suavizar 64 oz. de helado

1. Inverter Turbo Defrost <input type="text"/>	• Presione el botón Inverter Derretir y Suavizar 3 veces.
2. Time/ Weight  Sensor Menu	• Seleccione el peso deseado utilizando el Selector de Peso.
3. More/Less <input type="text"/> Opcional	• (vea la función de Más/Menos.) (☛ página 13)
4. Start <input type="text"/>	• Presione Encender . ➤ Comenzará la cocción y el tiempo se irá decrementando.

Ejemplo : Para suavizar 6 oz. de chocolate

1. Inverter Melt&Softn <input type="text"/>	• Presione el botón Inverter Derretir y Suavizar 4 veces.
2. Time/ Weight  Sensor Menu	• Seleccione el peso deseado utilizando el Selector de Peso.
3. More/Less <input type="text"/> Opcional	• (vea la función de Más/Menos.) (☛ página 13)
4. Start <input type="text"/>	• Presione Encender . ➤ Comenzará la cocción y el tiempo se irá decrementando.



Cuadro del botón Inverter Derretir y Suavizar

Receta	Porción/Peso	Consejos
15. Derretir Mantequilla	2, 4, 8 cucharadas	Quita la envoltura, corte la mantequilla en 2 cubos y colóquelos en un recipiente seguro para horno. Cubra con una tapa o un envoltorio plástico al derretir. Revuelva después de cocinar.
16. Suavizar Queso Crema	3, 8, 16 oz. (85, 220, 450 g)	Quite la envoltura y colóquelo en un plato seguro para microondas. Suavícelo sin la tapa.
17. Suavizar Helado	16, 32, 64, 128 oz. (0.5, 1, 2, 4L)	Suavícelo levemente sin tapa.
18. Derretir Chocolate	4, 6, 8 oz. (110, 170, 220 g)	Quite la envoltura y coloque el chocolate en un plato seguro para microondas. Cocine sin tapa. Después de calentar, revuelva hasta que esté derretido por completo. Nota: el chocolate conserva su forma aun cuando se suaviza.

NOTA: Si los alimentos necesitan más tiempo de cocción o el peso excede el límite, cocine utilizando la potencia MEDIA para derretir y la potencia BAJA para suavizar.

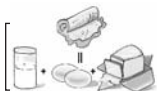

Recetas de Microondas

OMELET (TORTILLA)

Omelet básica (Tortilla)

- 1 cucharada de mantequilla o margarina
- 2 huevos
- 2 cucharadas de leche
- sal y pimienta negra, si así se desea

Calentar mantequilla de 9 pulgadas del plato del pie, 20 segundos en Potencia P10, o hasta derretirla. Gire el plato para cubrir todo el fondo con mantequilla. Mientras tanto, combine el resto de los ingredientes en un tazón separado, bata todo y colóquelo en el plato del pay. Cocine, cubierto con plástico auto adherible ventilado, utilice la selección OMELET. Deje en reposo 2 minutos. Con una espátula, afloje los bordes del omelet del plato, doble en 3 para servir. Siempre utilice huevos revueltos.

1 servicio

Tiempo aprox. 4 minutos.

NOTA: duplicar la cantidad de ingredientes para un omelet (tortilla) de 4 huevos.

GUISOE

Pastel de carne

- 1 kilo de ternera picada
- 125 g de guisantes congelados, ya descongelados
- 60 g de cebolla picada
- 1 cucharada sopera de caldo de carne
- 1/2 cucharada pequeña de curry en polvo
- 1/4 cucharada pequeña de sal
- 1/4 cucharada pequeña de pimienta negra molida
- 500 g de puré de papa

En una cacerola 2 cuartos. revuelva el fondo de la carne y cocina por 5 minutos – 7 minutos a Potencia P6 o hasta que la carne este cocida, remueva dos veces. Agregar el resto de los ingredientes, excepto las papas. Remueva bien, y después unte uniformemente las papas uniformemente en la parte de arriba. Cubrir con una tapa o plástico auto adherible ventilado y cocine en Potencia P5 por 16 minutos – 18 minutos.

Servicios: 4





Cronómetro

Esta característica le permite programar el tiempo después de que la cocción ha sido completada y programar el horno con un tiempo de espera y/o un comienzo tardío.





Para usar como cronómetro en la cocina:

Ejemplo: Para contar 5 minutos

1. 	<ul style="list-style-type: none"> • Presione Cronómetro 1 vez.
2. 	<ul style="list-style-type: none"> • Seleccione el tiempo en 5 minutos utilizando el Selector de Tiempo (hasta 90 minutos).
3. 	<ul style="list-style-type: none"> • Presione Encender. <ul style="list-style-type: none"> ► El Cronómetro realizará la cuenta regresiva. No se realizará ningún tipo de cocción.

Para fijar un tiempo de espera o tiempo de reposo:

Ejemplo: Para cocinar con la potencia P6 por 3 minutos, con un tiempo de reposo de 5 minutos.





1. 	<ul style="list-style-type: none"> • Indique el programa de cocción deseado (ver página 12 para instrucciones).
2. 	<ul style="list-style-type: none"> • Seleccione el tiempo de cocción en 3 minutos utilizando el Selector de Tiempo.
3. 	<ul style="list-style-type: none"> • Presione Cronómetro 1 vez.
4. 	<ul style="list-style-type: none"> • Seleccione el tiempo de reposo en 5 minutos utilizando el Selector de Tiempo (hasta 90 minutos).
5. 	<ul style="list-style-type: none"> • Presione Encender. <ul style="list-style-type: none"> ► Después de la cocción el tiempo de reposo empezará a contar en forma descendente sin que el horno esté funcionando.

PRECAUCIÓN.

Si la lámpara del horno está encendida cuando se está utilizando el cronómetro, el horno está programado incorrectamente. Detenga el horno inmediatamente y vuelva a leer las instrucciones.

Para programar un comienzo tardío:

Ejemplo: Para retrasar el comienzo por 5 minutos, y cocinar a la Potencia P6 por 3 minutos.

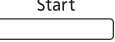
1. 	<ul style="list-style-type: none"> • Presione Cronómetro 1 vez.
2. 	<ul style="list-style-type: none"> • Seleccione el tiempo de espera en 5 minutos utilizando el Selector de Tiempo (hasta 90 minutos).
3. 	<ul style="list-style-type: none"> • Seleccione el programa de cocción (ver página 12 para instrucciones).
Presione 5 veces	
4. 	<ul style="list-style-type: none"> • Seleccione el tiempo de cocción en 3 minutos utilizando el Selector de Tiempo.
5. 	<ul style="list-style-type: none"> • Presione Encender. <ul style="list-style-type: none"> ► Cuando el tiempo demorado comience con la cuenta regresiva y éste haya finalizado, la cocción iniciará.

NOTA:

1. Cuando cada etapa finalice, sonarán 2 bips como indicación. Al final del programa, el horno hará 5 bips.
2. Si la puerta del horno es abierta durante el Tiempo de Reposo, El Cronómetro de Cocina o el comienzo tardío, el tiempo en la ventana de visualización seguirá contando el tiempo.
3. El tiempo de reposo y comienzo tardío no pueden ser programados antes de ninguna función automática. Est previene que el inicio de temperatura de los alimentos de antes de descongelar o al comienzo de la cocción. Un cambio en la temperatura de inicio puede causar resultados inapropiados.
4. El máximo tiempo programable de Tiempo de Reposo, Cronómetro de Cocción o Tiempo de Comienzo Tardío es de hasta 90 minutos.



Consejos Rápidos

ALIMENTOS	POTENCIA	TIEMPO	INSTRUCCIONES
Tocino, Separado, 1 libra (450 g)	P10 (ALTO)	30 s	Quite la envoltura. Después de calentar, use una espátula de plástico para separar las rebanadas.
Azúcar Morena, Suavizada 1 taza (250 ml)	P10 (ALTO)	20 s a 30 s	Coloque 1 taza de azúcar morena (250 g) en el plato con una rebanada de pan o un trozo de manzana. Cubra con envoltura plástica.
Para ablandar la Mantequilla, 1 varilla, 1/4 de libra (110 g)	P3 (MEDIO-BAJO)	1	Retirar el envoltorio y poner la mantequilla en un recipiente adecuado para el microondas.
Para derretir la Mantequilla, 1 varilla, 1/4 de libra (110 g)	P6 (MEDIO)	1 min. 30 s a 2 min.	Retirar el envoltorio y poner la mantequilla en un recipiente adecuado para microondas cubierto con un envoltorio de plástico.
Chocolate, Derretido, 1 cuadro (28 g) Chocolate, Derretido, 1/2 taza de chispas (125 ml)	P6 (MEDIO) P6 (MEDIO)	1 min. a 1 min. 30 s 1 min. a 1 min. 30 s	Quite la envoltura y coloque el chocolate en el plato, remueva antes de añadir más tiempo. El chocolate conserva su forma aún cuando se suaviza.
Coco, Pan Tostado, 1/2 taza (125 ml)	P10 (ALTO)	1 min.	Colóquelos en un molde de tarta o en tazón. Remueva cada 30 segundos.
Queso Crema, Suavizado, 220 g (8 onzas)	P3 (MEDIO-BAJO)	1 min. a 2 min.	Quite la envoltura y colóquelo en un plato.
Para Dorar La orilla de la Carne, 450 g (1 libra)	P10 (ALTO)	4 min. a 5 min.	Deshebre en un colador seguro para uso de microondas en otro plato. Cubra con papel auto adherible. Revolver 2 veces. Drenar la grasa.
Para cocinar Vegetales, Frescos (225 g) (1/2 libra)	P8	3 min. 30 s a 4 min.	Todos los trozos deben ser del mismo tamaño. Lave profundamente, agregue 1 cucharada de agua por cada 1/2 taza de vegetales, y cubra sin cerrar con la tapa o una envoltura de plástico perforada. No agregue sal o mantequilla hasta después de cocinar.
Descongelar (280 g) (10 onzas)	P8	3 min. 30 s a 4 min.	Lave profundamente, agregue 1 cucharada de agua por cada 1/2 taza de vegetales, y cubra sin cerrar con la tapa o una envoltura de plástico perforada. No agregue sal o mantequilla hasta después de cocinar. (No se recomienda para los vegetales en mantequilla o salsa.)
Enlatados (430 g) (15 onzas)	P8	3 min. 30 s a 4 min.	Vacíe los contenedores en un tazón para uso seguro en microondas. No Cubrir.



Consejos Rápidos

(continuación)

ALIMENTOS	POTENCIA	TIEMPO	INSTRUCCIONES
Para cocinar Papa Horneada, (170 - 220 g) (6 - 8 onzas cada una) 1 2	 P8 P8	 3 min. 30 s a 4 min. 6 min. a 7 min.	Perforar cada papa con un tenedor 6 veces alrededor de toda la superficie. Coloque las papas en todo el borde del plato revertido de papel toalla, por lo menos 1 pulgada (2,5 cm) de espacio entre ellas. No cubrir. Deje en reposo 5 minutos para completar la cocción.
Para vapor en las toallas de mano – 4	P10 (ALTO)	20 s a 30 s	Remojar en agua, después escurrir el exceso. Coloque en un plato seguro para uso en microondas. Caliente. Presente inmediatamente.
Helado, Suavizado, ½ galón (2 litro)	P3 (MEDIO-BAJO)	1 min. a 1 min. 30 s	Revise frecuentemente para evitar que se derrita.
Taza de agua 1 taza (250 ml) 2 tazas (500 ml)	P10 (ALTO) P10 (ALTO)	1 min. 30 s a 2 min. 2 min. 30 s a 3 min.	Los líquidos calientes pueden hacer erupción si no son mezclados con aire. No caliente líquidos en su horno de microondas sin removerlos primero.
Taza de leche 1 taza (250 ml) 2 tazas (500 ml)	P7 (MEDIO-ALTO) P7 (MEDIO-ALTO)	1 min. 30 s a 2 min. 2 min. 30 s a 3 min.	
Para asar nueces, 1½ tazas (375 ml)	P10 (ALTO)	3 min. a 4 min.	Esparcir las nueces a 9 pulgadas (23 cm) en una bandeja para postres segura para uso de microondas. Revolver ocasionalmente.
Para asar Semillas de Sésamo, ¼ taza (60 ml)	P10 (ALTO)	2 min. a 2 min. 30 s	Colocar en un tazón pequeño seguro para uso en microondas. Remover 2 veces.
Para piel de tomates, (uno a la vez)	P10 (ALTO)	30 s	Colocar el tomate en un tazón seguro para el uso en microondas que contenga agua hirviendo. Enjuagar y Pelar. Repita para cada tomate.
Para Quitar Olores, del Horno	P10 (ALTO)	5 min.	Combine 1 taza (250 ml) a 1 ½ (375 ml) taza de agua con el jugo y piel de un limón en una taza pequeña. Después de calentar limpie el interior del horno con una tela suave. Usted puede también utilizar una combinación de varios clavos enteros y ¼ de taza de vinagre con 1 taza de agua.

Características de los Alimentos

Huesos y Grasas

Tanto los huesos como la grasa afectan la cocción. Los huesos pueden causar cocción irregular. La carne cercana a las puntas de los huesos puede sobre cocinarse en tanto que la carne ubicada bajo un hueso largo, tal como un hueso de jamón, puede resultar crudo. Grandes cantidades de grasa absorben energía de microondas y la carne cercana a estas áreas puede sobre cocinarse.



Densidad

Alimentos porosos, como panes, pasteles o rollos toman menos tiempo para cocinar que los alimentos pesados y densos como papas y asados. Cuando recalienta donas o otros alimentos con diferentes centros sea muy cuidadoso. Algunos alimentos tienen centros hechos con azúcar, agua, o grasa y estos centros atraen las microondas (Por ejemplo, donas de jalea). Cuando la jalea de la dona es calentada, la jalea esta extremadamente caliente y el exterior solo parece tibio al tacto. Esto puede resultar en una quemadura si no se permite que el alimento se enfríe apropiadamente del centro.



Cantidad

Dos papas toman más tiempo para cocinarse que una papa. Así como se aumenta la cantidad de alimento se incrementa el tiempo de cocción. Cuando se cocinan cantidades pequeñas de alimento, tales como una o dos papas, no deje el horno desatendido. El contenido de humedad en el alimento puede disminuir y puede resultar un incendio.



Forma

Tamaños uniformes se calentarán más uniformemente. El final delgado de un muslo se cocinará mas rápido que un final carmoso. Para compensar las formas irregulares, coloque las partes delgadas hacia el centro del plato y las piezas gruesas hacia la orilla.



Tamaño

Piezas delgadas se cocinan más rápido que piezas gruesas.



Temperatura para Empezar:

Los alimentos que están a temperatura ambiente toman menos tiempo para cocinarse que aquellos que están refrigerados o congelados.



Técnicas para Cocinar

Perforado

Alimentos con piel o membrana deben ser perforados, abiertos o tener abierta una tira de piel antes de cocinar, para permitir que el vapor escape. Perforar las yemas y claras de los huevos enteros, almejas, ostiones, hígados de pollo, papas enteras y vegetales enteros. Las manzanas enteras o las papas sin pelar deben tener una tira de 2,5 cm de piel pelada antes de cocinarse. Perfore salchichas y embutidos.



Dorador

Los alimentos no tendrán la misma apariencia dorada que aquellos que son cocidos convencionalmente o aquellos alimentos que sean cocinados utilizando la característica de dorado. Las carnes y aves pueden ser bañados con salsa para dorar: salsa inglesa, salsa de barbacoa o la salsa para dorar con aplicador. Para usarlas combine la salsa para dorar con mantequilla o margarina derretidas; barmicelas antes de cocinarlas. Para dorar panes o panecillos rápidos se puede usar azúcar morena en la receta en lugar de azúcar granulada y se puede espolvorear la superficie con especias oscuras antes de hornear.



Espaciado

Alimentos individuales, tales como papas cocidas, panquecitos y aperitivos, se cocinarán más parejo si se colocan en el horno a distancias iguales. Cuando sea posible, arregle los alimentos en un platón circular.





Técnicas para Cocinar *(continuación)*

Cubierta

Como en la cocina convencional, el vapor se evapora durante la cocción por microondas. Las tapas de las cacerolas o cubiertas de plástico son usadas para sellar ajustadamente. Cuando utilice envoltura plástica, ventile la cubierta plástica doblando parte de la misma de una esquina del plato para permitir que el vapor escape. Suelte para tiempo de reposo. Cuando quite la cubierta plástica así como cualquier tapa de cristal, tenga cuidado de quitarla alejada de usted para evitar quemaduras por vapor. Varios grados de retención de humedad se obtienen también usando papel encerado o toallas de papel. Sin embargo, a menos que se especifique, las recetas se cocinan descubiertas.

Protección

Áreas delgadas de carnes o aves se cocinan más rápido que las porciones carnosas. Para evitar la sobrecocción, estas áreas delgadas pueden ser protegidas con tiras de papel de aluminio. Palillos de dientes de madera pueden ser usados para sostener al aluminio en su lugar.

▲ PRECAUCIÓN se debe tener cuidado cuando se utilice papel aluminio. Arcos eléctricos pueden ocurrir si el papel aluminio está muy cerca de las paredes o puerta del horno, pudiendo resultar en daños al horno.

Tiempo de Cocción

Un rango de tiempo de cocción se da en cada receta. El rango de tiempo se compensa por las diferencias incontrolables en las formas de los alimentos, la temperatura al inicio y las preferencias regionales. Siempre cocine los alimentos al tiempo mínimo de cocción dado en la receta y revise su término. Si los alimentos están crudos, continúe cocinando. Es más fácil añadir tiempo a un producto crudo. Una vez que los alimentos están sobrecocinados, nada se puede hacer.

Remover

Remover es necesario normalmente durante la cocción por microondas. Hemos anotado cuando remover es necesario usando las palabras “una vez”, “dos veces”, “frecuentemente” u “ocasionalmente” para describir la cantidad de veces que es necesario remover.

Reacomodar

Reacomodar piezas pequeñas tales como partes de pollo, camarones, hamburguesas o cortes de puerco. Reacomode las piezas de las orillas al centro y piezas del centro a las orillas del plato.

Voltear

No es posible mezclar algunos alimentos para redistribuir el calor. A veces la energía del microondas se concentrará en un área del alimento. Para asegurar una cocción pareja, estos alimentos necesitan ser volteados. Voltee alimentos grandes, tales como asados o pavos, de medio giro mientras se cocinan.

Tiempo de Reposo

La mayoría de los alimentos continuarán cocinándose por conducción después de que el horno de microondas se apague; durante la cocción de la carne, la temperatura interna se incrementará de 3 °C a 8 °C si se permite el reposo, cubierto con papel de aluminio de 10 minutos a 15 minutos. Guisados y vegetales necesitan una cantidad menor de tiempo de reposo, pero este tiempo es necesario para permitir a los alimentos completar su cocción en el centro sin sobrecocinarse las orillas.

Prueba de Término

Las mismas pruebas de término usadas en la cocción convencional pueden ser usadas para cocinar con microondas. La carne está lista cuando el tenedor se encaja o desliza entre las fibras. El pollo está listo cuando sus jugos son amarillo claro o el muslo se mueve libremente. Los pescados están listos cuando se separa la carne y está opaco.

Sobre la Seguridad del Alimento y Temperatura de Cocción

Revisar los alimentos para ver si están cocinados a las temperaturas recomendadas por el Departamento de Agricultura de los Estados Unidos.

TEMPERATURA DE LOS ALIMENTOS

71 °C (160 °F)... para carne de puerco fresco, carne de res, carne blanca de ave sin huesos, pescado, alimentos de mar, huevos, y alimentos preparados congelados.

74 °C (165 °F)... para lo demás, listo para recalentar lo refrigerado y deli, y comida fresca para llevar.

77 °C (170 °F)... carne blanca de ave.

82 °C (180 °F)... Carne roja de ave.

Para probar que esta hecho, inserte un termómetro de carne en un área espesa o densa, lejos de la grasa o hueso. NUNCA deje el termómetro en la comida durante la cocción, a menos que este sea aprobado para el uso en horno de microondas.



Cuidado y Limpieza de su Horno de Microondas

ANTES DE LIMPIAR:

Desenchufar en la toma mural del horno. En caso de que sea imposible, dejar el horno abierto para impedir que se ponga en marcha de manera accidental.

DESPUÉS DE LIMPIAR:

Asegúrese de que se vuelve a colocar el Aro de Rodillo y Bandeja de Cristal en la posición correcta, después pulsar el botón **Pausa/Cancelar** para borrar la pantalla.

Etiqueta:

No remueva. Limpiar con un trapo suave.

Bandeja de cristal:

Extraer y lavar con agua jabonosa y tibia o en un lavaplatos.

Las superficies exteriores del horno:

Limpiar con un trapo suave. Para impedir daños en las piezas en operación en el interior del horno, no se debe permitir que el agua entre por las aperturas de ventilación.

Interior del horno:

Limpiar con un trapo húmedo. Se puede utilizar un detergente suave si el horno se ensucia mucho. No utilizar detergentes muy fuertes o abrasivos.

Puerta de Horno:

Limpiar con un trapo suave cuando el vapor se acumula en el interior o alrededor del exterior de la puerta del horno. Durante la cocción, especialmente bajo condiciones de mucha humedad, los alimentos expelen vapor. (Parte del vapor se condensará en las superficies más frías, como la puerta del horno. Esto es normal.) La superficie del interior está cubierta con una película que actúa como barrera contra el calor y vapor. **No extraer.**

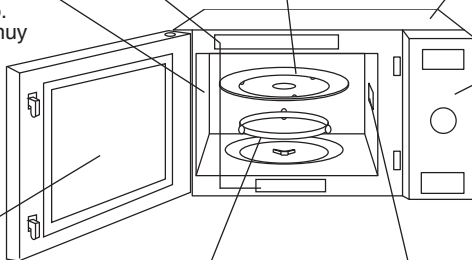

Aro de Rodillo y el suelo de la cavidad del horno:

Limpiar la superficie inferior del horno con agua con un detergente suave o un producto de limpieza de ventanas y secar. El aro de Rodillo se puede lavar con agua con un detergente suave o con un producto para la limpieza de ventanas. Estas zonas se deberán mantener limpias para así evitar un ruido excesivo.

Panel de Control:

* Cubierta con una película extraíble para impedir ralladuras durante el envío. (Consejo - Para extraer la película, aplicar cinta adhesiva transparente o de uso eléctrico en una esquina expuesta y tirar suavemente.)
* Si el panel de control se humedece, limpiar con un trapo seco y blando. No utilizar detergentes muy fuertes o abrasivos.

No quite la cubierta de la guía de las ondas:
Esta es importante para mantener la cubierta limpia de la misma manera que el interior del Horno.

ES IMPORTANTE MANTENER EL HORNO LIMPIO Y SECO. LOS RESIDUOS Y LA CONDENSACIÓN DE VAPOR DEL ALIMENTO PUEDEN CAUSAR ENMOHECIMIENTO Y / O ACUMULACIONES QUE DANEN AL HORNO. DESPUÉS DE USARSE EL HORNO LIMPIE CON UN TRAPO SECO TODAS LAS SUPERFICIES INCLUYENDO LAS ABERTURAS DE VENTILACIÓN, HENDIDURAS DEL HORNO, Y DEBAJO DE LA BANDEJA DE CRISTAL.

DESCRIPCIÓN DE LAS PARTES

Instrucciones/Manual de uso (este libro)

Bandeja de Cristal

Aro de Rodillo

NÚMERO DE LAS PARTES

F00039Y40AP

F06015Q00AP

F290D6W51XP

Compra de Accesorios (Estados Unidos y Puerto Rico)

Adquiera partes, accesorios y manuales de usuario para todos los productos de Panasonic por Internet a través de nuestro sitio web: <http://www.pstc.panasonic.com>

O envíe su requisición por correo: npcparts@us.panasonic.com

Usted también puede contactarnos directamente al:

1-800-332-5368 (teléfono) 1-800-237-9080 (Solo fax) (Lunes-Viernes 9am-9pm Tiempo del Este)

Panasonic National Parts Center

20421 84th Avenue South

Kent, WA 98032

(Aceptamos Visa, MasterCard, Discover Card, American Express)

Para usuarios TTY con problemas de audición y habla: 1-866-605-1277



Antes de Acudir a Servicio

Estos casos son normales:

Mi horno de microondas causa interferencia con mi televisor.

En algunos radios y televisores puede ocurrir interferencia cuando usted cocine con su horno de microondas. Esta interferencia es similar a la interferencia por pequeños aparatos eléctricos como batidoras, aspiradoras, secadoras de aire, esto no indica ningún problema.

Se acumula vapor en la puerta del horno y aire caliente sale de las rejillas de ventilación.

Durante la cocción los alimentos despiden vapor. La mayoría de este vapor es removido por el aire que circula en la cavidad del horno, sin embargo, algo de vapor se condensará en las superficies frías tales como la puerta del horno. Esto es normal. Después de usarse el horno se debe limpiar en seco (ver página 26).

PROBLEMA	POSIBLE CAUSA	ACCIÓN
El horno no se pone en marcha.	El horno no está enchufado de manera segura.	Extraer el enchufe de la toma, esperar 10 segundos y volver a enchufar.
	El interruptor (breaker) del circuito o el fusible se ha fundido o disparado.	Reinicie el interruptor (breaker) del circuito o reemplace el fusible.
	Existe un problema con la toma eléctrica.	Enchufar otro electrodoméstico en la toma para comprobar si ésta funciona correctamente.
El horno no empieza a cocinar.	La puerta no está cerrada completamente.	Cerrar bien la puerta del horno.
	El botón Encender no ha sido presionada.	Presione Encender .
	Ya se había introducido otro programa en el horno.	Presione Pausa/Cancelar para anular el programa anterior e introducir un programa nuevo.
	El programa no es correcto.	Programar otra vez de acuerdo con las instrucciones de Operación.
El plato giratorio tambalea.	La botón Pausa/Cancelar se presionó accidentalmente.	Programar el horno otra vez.
	El plato giratorio no está colocado correctamente en el Aro del Rodillo o existen alimentos debajo del Aro del Rodillo.	Retire la Bandeja de Cristal y el Aro de Rodillo. Limpie con un paño húmedo y reajuste el Aro de Rodillo y la Bandeja de Cristal correctamente.
Cuando el horno está funcionando, la Bandeja de Cristal produce ruidos.	El(Los) Anillo(s) del Rodillo y el fondo del horno están sucios.	Limpie estas partes de acuerdo al Cuidado y Limpieza de su Horno de Microondas (ver página 26).
Se muestra el símbolo "☹" (seguro) en la pantalla.	El SEGURO DE NIÑOS fue activado al presionar la tecla de Encender 3 veces.	Desactivar el SEGURO al presionar el botón de Pausa/Cancelar 3 veces.
El horno detiene la cocción y en la pantalla indicadora aparece "H00", "H97" o "H98".	Este mensaje indica problemas con el sistema de generación de microondas.	Favor contactar a su Centro de Servicios Autorizado (ver página 28).

GARANTÍA LIMITADA Y DIRECTORIO DE SERVICIOS AL CONSUMIDOR (U.S.A. y Puerto Rico)

Garantía limitada del horno Microonda Panasonic

Cobertura de Garantía Limitada (Solo para USA y Puerto Rico)

Si su producto no funciona apropiadamente debido a un defecto en materiales o mano de obra, Panasonic Corporation of North America (referido como el "Emisor de la garantía") podrá, por la duración del período indicado en la tabla de abajo, la cual inicia con la fecha de la compra original ("período de garantía"), las opciones (a) de reparar su producto con partes nuevas o restaurado, (b) reemplazo con un nuevo o producto restaurado de valor equivalente, o (c) rembolsar el precio pagado. La decisión de reparar, reemplazar o rembolsar será realizada por el Emisor de la garantía.

Producto o Nombre de la parte

Todas las Partes (EXCEPTO EL TUBO MAGNETRÓN)

Tubo Magnetron

Mano de Obra

1 (UN) AÑO

1 (UN) AÑO

Partes

1 (UN) AÑO

5 (CINCO) AÑOS

Durante el período de la garantía de "Trabajo" no habrá cobros por el trabajo de reparación o mano de obra. Durante el período de la garantía de "Partes" no habrá cargo alguno del costo de las piezas. Usted debe llevar o enviar por correo su producto durante el período de garantía. Esta garantía sólo se aplica a productos comprados y pagados en Estados Unidos y Puerto Rico. Esta garantía se extiende solamente al comprador original de un producto nuevo y no a quien lo compre de segunda mano. Para el servicio de garantía se requiere una prueba de la fecha de compra original para obtener servicio bajo esta garantía limitada **Servicio de entrega o envío por correo:**

Para el Servicio de Entrega o Envío por Correo en Estados Unidos y Puerto Rico, por favor llame al 1-800-211- PANA(7262) o visite nuestro Sitio Web Panasonic: <http://www.us.panasonic.com/help>

Al enviar la unidad, embálela y envíe cuidadosamente en cartón original (o proveído). Incluya una carta detallando la queja, junto con la factura de la venta y proporcione un número de teléfono durante el día donde se puede ser contactado.

SI LA REPARACIÓN ES NECESARIA DURANTE EL PERIODO DE GARANTIA, EL COMPRADOR SERÁ OBLIGADO A PROPORCIONAR UNA PRUEBA DE RECIBO DE COMPRA INDICANDO LA FECHA DE COMPRA, LA CANTIDAD PAGADA Y LUGAR DE COMPRA. EL CLIENTE SERA RESPONSABLE FOR LA REPARACION DE CUALQUIER UNIDAD RECIBIDA SIN ESA PRUEBA DE LA COMPRA

Limites y exclusiones de la Garantía Limitada

Esta garantía SÓLO CUBRE fallos debido a defectos en materiales o en la fabricación y NO CUBRE vidrios, piezas plásticas, o algún tipo de termómetro (si es que está incluido), deterioros o rasguños normales o daños cósmicos. La garantía TAMPOCO CUBRE daños producidos por el transporte o fallas causadas por productos no proporcionados por el garante, o fallas que hayan sido el resultado de accidentes, mal uso, abuso, negligencia, plaga de insectos, mal embalaje, mala aplicación, alteración, instalación defectuosa, ajustes de montaje, mal ajuste del control del consumidor, mantenimiento inapropiado, sobretensión en la línea de conducción eléctrica, daños en la iluminación, modificaciones, o uso comercial (por ejemplo en un hotel, oficina, restaurante u otros usos comerciales), arriendo del producto, reparado por cualquier otro servicio que no sea el Servicio Técnico de la Fábrica o algún Servicio Técnico Autorizado, o cualquier daño que se atribuya a un acto de Dios. **NO HAY GARANTIA EXPRESA, EXCEPTO LAS MENCIONADAS EN "LA COBERTURA DE LA GARANTIA LIMITADA". EL EMISOR DE LA GARANTIA NO ES RESPONSABLE POR DAÑOS, INCIDENTES O CONSECUENTES QUE RESULTEN DEL USO DE ESTE PRODUCTO O QUE SURJA DE CUALQUIER INCUMPLIMIENTO DE ESTA GARANTIA.** (Como ejemplo, excluye los daños de pérdida de tiempo, viaje hacia y del Centro de Servicio, la pérdida de medios o imágenes, datos u otra memoria o registros. Los aspectos enlistados no son exclusivos, solo como ilustración) **TODAS LAS GARANTIAS EXPRESA E IMPLÍCITAS, INCLUYENDO LA GARANTIA DE COMERCIABILIDAD, ESTAN LIMITADAS A LA DURACION DE LA GARANTIA LIMITADA.** Algunos estados no permiten la exclusión o limitación por incidentes o daños consecuentes, o limitaciones en cuánto tiempo una garantía implicada dura, así que las exclusiones tal vez no le apliquen.

Esta garantía le da derecho legales específicos y tal vez tenga otros derechos que pueden variar de estado en estado. Si se desarrolla un problema con este producto durante o después del período de la garantía, puede contactar a su Proveedor o Centro de Servicio. Si el problema no es manejado a su satisfacción, entonces escriba al:

Consumer Affairs Department
Panasonic Corporation of North America
661 Independence Pkwy
Chesapeake, VA 23320

PARTES Y SERVICIOS QUE NO ESTAN CUBIERTO POR ESTA GARANTIA LIMITADA, SON SU RESPONSABILIDAD.

Directorio de Servicio a Clientes (Estados Unidos y Puerto Rico)

Obtenga información sobre Productos y Asistencia de funcionamiento; localizar su distribuidor mas cercano o Centro de Servicio; compra de partes y accesorios; o solicitud de servicio para cliente y literatura, Visite nuestro sitio Web en: <http://www.us.panasonic.com/help>













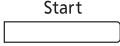
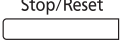

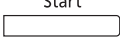

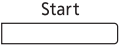





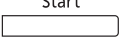

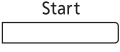

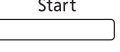

o, contáctenos vía web a: <http://www.us.panasonic.com/contactinfo>

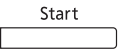
Usted también puede contactarnos directamente a: 1-800-211-PANA (7262)

Lunes-Viernes 9am-9pm, Sabado-Domingo 10am-7pm Tiempo del Este

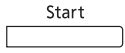
Para usuarios TTY con problemas de audición y habla: 1-877-833-8855

Guía rápida de operación

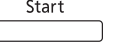
Característica	Como Operarla		
Para Poner el Reloj en la Hora (☛ página 11)	 →		 → Presione 2 veces. Registre la hora. Presione 1 vez.
Para utilizar Candado de Seguridad de Niños (☛ página 11)	Para Seleccionar:  → Presione 3 veces.	Para cancelar:  → Presione 3 veces.	
Para Ajuste de Potencia y Tiempo (☛ página 12)	 →		 → Seleccione potencia. Establezca el tiempo de cocción. Presione 1 vez.
Minuto Automático (☛ página 12)	 → (hasta 10)	 →	Presione 1 vez.
Para utilizar Mantener Caliente (☛ página 12)	 →		 → Presione 1 vez. Seleccione el tiempo de mantener caliente (hasta 30 minutos) Presione 1 vez.
Para Cocinar usando el botón de Palomitas (☛ página 13)	 →	 →	 → Registre el peso del paquete. Opcional. Presione 1 vez.
Para Descongelar usando el botón Descongelación Turbo Inverter (☛ página 14)	 →		 → Presione 1 vez. Fije el peso. Presione 1 vez.
Para configurar Almacenar Receta (☛ página 16)	 →	 →	 → Presione 1 vez. Seleccione potencia. Establezca el tiempo de cocción. Presione 1 vez.
Para utilizar Almacenar Receta (☛ página 16)	 → Presione 1 vez.	 →	Presione 1 vez.
Para Recalentamiento usando el botón Recalentamiento de Sensor (☛ página 17)	 →	 →	 → Presione 1 vez. Opcional. Presione 1 vez.
Para Cocinar usando botón de Cocción de Sensor (☛ página 17)	 →		 →  → Presione 1 vez. Seleccione categoría. Opcional. Presione 1 vez.
Para utilizar el botón Inverter Derretir y Suavizar (☛ página 19)	 →		 →  → Presione para seleccionar el menú deseado. Fije el peso. Opcional. Presione 1 vez.



Especificaciones

	NN-SD681S/NN-SD654B/NN-SD654W
Fuente de Energía:	120 V, 60 Hz
Potencia Fuente de Poder:	12,4 A, 1 480 W
Potencia de Cocción*:	1 200 W
Dimensiones Exteriores (Ancho x Fondo x Alto):	525 mm x 414 mm x 310 mm (20 ¹¹ / ₁₆ " x 16 ⁵ / ₁₆ " x 12 ¹ / ₄ ")
Dimensiones Interiores Generales (Ancho x Fondo x Alto):	355 mm x 365 mm x 251 mm (13 ¹⁵ / ₁₆ " x 14 ³ / ₈ " x 9 ¹⁵ / ₁₆ ")
Frecuencia:	2 450 MHz
Peso Neto:	Aprox. 12 kg (26,5 lbs.)

Kit de cuidado solamente para NN-SD681S:

Número de Modelo:	NN-TK621SSAP (inoxidable)
Dimensiones Exteriores (Ancho x Alto):	684 mm x 419 mm (27" x 16 ¹ / ₂ ")
Abertura del Gabinete (Ancho x Fondo x Alto):	648 mm x 533 mm x 389 mm (25 ¹ / ₂ " x 21" x 15 ⁵ / ₁₆ ")

*Determinado de acuerdo a procedimientos contemplados en la norma IEC.
Las especificaciones están sujetas a cambios sin previo aviso.

Registro de Usuario

El número de serie de este producto se puede encontrar en el lado izquierdo del panel de control. Usted deberá anotar el número de modelo y número de serie de este horno en el espacio indicado y guardar este libro como un registro permanente de su compra para futuras referencias.

Número de modelo: _____

Número de serie: _____

Fecha de Compra: _____

Panasonic Corporation de Norteamérica
Two Riverfront Plaza, Newark, NJ 07102-5490

Panasonic Electrodomésticos Horno de Microondas de Shanghai