

Panasonic®

Model No.
TC-50A410C

Owner's Manual

50" Class 1080p LED LCD TV

(49.5 inches measured diagonally)

VIERA

For assistance (Canada), please visit:
www.panasonic.ca/english/support

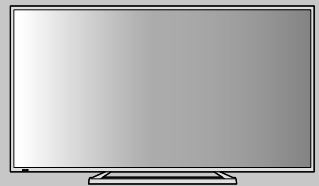

English

Français

Thank you for purchasing this Panasonic product.
Please read these instructions before operating your set and retain them for future reference. The images shown in this manual are for illustrative purposes only.

F0314-1034



TQB2AC0136

Contents

Safety Precautions	4
Setting Up the TV	8
Connecting the TV	10
First Time Setup	12
Operating the TV	13
Watching External Inputs	15
Favorite Channels	15
Using Media Player	16
Using the Menu Functions	18
Auto Program	22
Manual Program	22
Input Labels	23
Ratings List for Parental Control	23
Additional Information	25
Maintenance	27
Troubleshooting	27
Specifications	29
Limited Warranty (for Canada)	30

Illustrations shown may be different between models and countries.

This product incorporates the following software:

- (1) the software licensed under the GNU General Public License, Version 2.0 (GPL V2.0) and/or,
- (2) open sourced software other than the software licensed under the GPL.

The software categorized as (1) - (2) are distributed in the hope that it will be useful, but WITHOUT ANY WARRANTY, without even the implied warranty of MERCHANTABILITY or FITNESS FOR A PARTICULAR PURPOSE. Please refer to the detailed terms and conditions thereof shown in the "License" menu on this product.

At least three (3) years from delivery of this product, Panasonic Corporation will give to any third party who contacts us at the contact information provided below, for a charge no more than our cost of physically performing source code distribution, a complete machine-readable copy of the corresponding source code covered under GPL V2.0 or the other licenses with the obligation to do so, as well as the respective copyright notice thereof.

Contact Information: cdrequest@unipf.jp

The source code and the copyright notice are also available for free in our website below.

<http://www.unipf.jp/dl/DTV13UM/>

Panasonic does not guarantee operation and performance of peripheral devices made by other manufacturers; and we disclaim any liability or damage arising from operation and/or performance from usage of such other maker's peripheral devices.



Energy Star is a joint program of the US Environmental Protection Agency and the U.S. Department of Energy. It is administered in Canada by Natural Resources Canada (NRC) through the Office of Energy Efficiency (OEE). This program is helping to protect the environment and save money through energy efficient products and practices. This product qualifies for ENERGY STAR in the "Home use" setting and this is the setting in which energy savings will be achieved. Any modifications to the "Home use" setting or other factory default settings could result in greater energy consumption beyond levels that meet ENERGY STAR qualifications.

HDMI, the HDMI Logo, and High-Definition Multimedia Interface are trademarks or registered trademarks of HDMI Licensing LLC in the United States and other countries.



Manufactured under license from Dolby Laboratories. Dolby and the double-D symbol are trademarks of Dolby Laboratories.



Safety Precautions



CAUTION
RISK OF ELECTRIC SHOCK
DO NOT OPEN



WARNING: To reduce the risk of electric shock, do not remove cover or back. No user-serviceable parts inside. Refer servicing to qualified service personnel.



The lightning flash with arrowhead within a triangle is intended to tell the user that parts inside the product are a risk of electric shock to persons.



The exclamation point within a triangle is intended to tell the user that important operating and servicing instructions are in the papers with the appliance.

Note to CATV System Installer

This reminder is provided to direct the CATV system installer's attention to Article 820-40 of the NEC that provides guidelines for proper grounding and, in particular, specifies that the cable ground shall be connected to the grounding system of the building, as close to the point of cable entry as practical.

Secure Ventilation

Slots and openings in the cabinet and the back or bottom are provided for ventilation, and to ensure reliable operation of the TV and to protect it from overheating. These openings must not be blocked or covered. There should be at least 4 inches (10 cm) of space around the TV. The openings should never be blocked by placing the TV on a bed, sofa, rug or other similar surface. This TV should not be placed in a built-in installation such as a bookcase unless proper ventilation is provided.

Important Safety Instructions (TV set)

- 1) Read these instructions.
- 2) Keep these instructions.
- 3) Heed all warnings.
- 4) Follow all instructions.
- 5) Do not use this apparatus near water.
- 6) Clean only with dry cloth.
- 7) Do not block any ventilation openings. Install in accordance with the manufacturer's instructions.

- 8) Do not install near any heat sources such as radiators, heat registers, stoves or other apparatus (including amplifiers) that produce heat.
- 9) Do not defeat the safety purpose of the polarized or grounding-type plug. A polarized plug has two blades with one wider than the other. A grounding type plug has two blades and a third grounding prong. The wide blade or the third prong are provided for your safety. If the provided plug does not fit into your outlet, consult an electrician for replacement of the obsolete outlet.
- 10) Protect the power cord from being walked on or pinched particularly at plugs, convenience receptacles, and the point where they exit from the apparatus.
- 11) Only use attachments / accessories specified by the manufacturer.
- 12) Use only with the cart, stand, tripod, bracket or table specified by the manufacturer, or sold with the apparatus. When a cart is used, use caution when moving the cart / apparatus combination to avoid injury from tip-over.
- 13) Unplug this apparatus during lightning storms or when unused for long periods of time.
- 14) Refer all servicing to qualified service personnel. Servicing is required when the apparatus has been damaged in any way, such as power-supply cord or plug is damaged, liquid has been spilled or objects have fallen into the apparatus, the apparatus has been exposed to rain or moisture, does not operate normally, or has been dropped.
- 15) Operate only from the type of power source indicated on the marking label. If you are not sure of the type of power supplied to your home, consult your television dealer or local power company.
- 16) Follow all warnings and instructions marked on the TV.
- 17) Never push objects of any kind into this TV through cabinet slots as they may touch dangerous voltage points or short out parts that could result in a fire or electric shock. Never spill liquid of any kind on the TV.
- 18) If an outside antenna is connected to the television equipment, be sure the antenna system is grounded so as to provide some protection against voltage surges and built up static charges. In the U.S. Section 810-21 of the National Electrical Code provides information with respect to proper grounding of the mast and supporting structure, grounding of the lead-in wire to an antenna discharge unit, size of grounding conductors, location of antenna discharge unit, connection to grounding electrodes, and requirements for the grounding electrode.



EXAMPLE OF ANTENNA GROUNDING AS PER (NEC) NATIONAL ELECTRICAL CODE

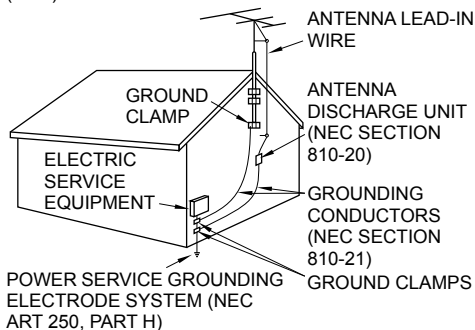

- 19) An outside antenna system should not be located in the vicinity of overhead power lines, other electric light, power circuits, or where it can fall into such power lines or circuits. When installing an outside antenna system, extreme care should be taken to keep from touching such power lines or circuits as contact with them might be fatal.
- 20) Unplug this TV from the wall outlet and refer servicing to qualified service personnel under the following conditions:
- When the power cord or plug is damaged or frayed.
 - If liquid has been spilled into the TV.
 - If the TV has been exposed to rain or water.
 - If the TV does not operate normally by following the operating instructions.

Adjust only those controls that are covered by the operating instructions as improper adjustment of other controls may result in damage and will often require extensive work by a qualified technician to restore the TV to normal operation.
 - If the TV has been dropped or the cabinet has been damaged.
 - When the TV exhibits a distinct change in performance - this indicates a need for service.
- 21) When replacement parts are required, be sure the service technician uses replacement parts specified by the manufacturer that have the same characteristics as the original parts. Unauthorized substitutions may result in fire, electric shock, or other hazards.

22) **WARNING:**

TO REDUCE THE RISK OF FIRE OR ELECTRIC SHOCK, DO NOT EXPOSE THIS APPARATUS TO RAIN, MOISTURE, DRIPPING OR SPLASHING.

DO NOT PLACE LIQUID CONTAINERS (FLOWER VASES, CUPS, COSMETICS, ETC.) ABOVE THE SET (INCLUDING ON SHELVES ABOVE, ETC.).

23) **WARNING:**

SMALL PARTS CAN PRESENT CHOKING HAZARD IF ACCIDENTALLY SWALLOWED. KEEP SMALL PARTS AWAY FROM YOUNG CHILDREN. DISCARD UNNEEDED SMALL PARTS AND OTHER OBJECTS, INCLUDING PACKAGING MATERIALS AND PLASTIC BAGS/SHEETS TO PREVENT THEM FROM BEING PLAYED WITH BY YOUNG CHILDREN, CREATING THE POTENTIAL RISK OF SUFFOCATION.

24) **WARNING:**

To prevent the spread of fire, keep candles or other open flames away from this product at all times.



25) **WARNING:**

Do not place this TV in any medical institutions or locations with medical devices.

Radio waves from this TV may interfere with the medical devices and cause accidents due to the malfunction.

26) **WARNING:**

Do not use this TV near any automatic control devices such as automatic doors or fire alarms.

Radio waves from this TV may interfere with the automatic control devices and cause accidents due to the malfunction.

27) **WARNING:**

Keep this TV away at least 9 inches (22 cm) from the location where a cardiac pacemaker is implanted.

Radio waves from this TV may interfere with the operation of the pacemaker.

28) **CAUTION:**

The Power switch on this unit will not completely shut off all power from AC outlet. Since the power cord serves as the main disconnect device for the unit, you will need to unplug it from the AC outlet to shut down all power.

Therefore, make sure the unit has been installed so that the power cord can be easily unplugged from AC outlet in case of an accident. To avoid fire hazard, the power cord should also be unplugged from the AC outlet when left unused for a long period of time (for example, when on vacation).

29) **CAUTION:**

TO PREVENT ELECTRIC SHOCK, DO NOT USE THIS PLUG WITH A RECEPTACLE OR OTHER OUTLET UNLESS THE BLADES CAN BE FULLY INSERTED TO PREVENT BLADE EXPOSURE.

30) **CAUTION:**

USE WITH OTHER STAND MAY RESULT IN INSTABILITY POSSIBLY CAUSING INJURY.

31) **CAUTION:**

DANGER OF EXPLOSION IF BATTERY IS INCORRECTLY REPLACED. REPLACE ONLY WITH THE SAME OR EQUIVALENT TYPE.

FCC and IC STATEMENT

This equipment has been tested and found to comply with the limits for an Other Class B digital device, pursuant to Part 15 of the FCC Rules. These limits are designed to provide reasonable protection against harmful interference in a residential installation. This equipment generates, uses and can radiate radio frequency energy and, if not installed and used in accordance with the instructions, may cause harmful interference to radio communications. However, there is no guarantee that interference will not occur in a particular installation. If this equipment does cause harmful interference to radio or television reception, which can be determined by turning the equipment off and on, the user is encouraged to try to correct the interference by one or more of the following measures:

- Reorient or relocate the receiving antenna.
- Increase the separation between the equipment and receiver.
- Connect the equipment into an outlet on a circuit different from that to which the receiver is connected.
- Consult the Panasonic Service Center or an experienced radio/TV technician for help.

FCC Caution:

To assure continued compliance, follow the attached installation instructions and use only shielded interface cables when connecting to peripheral devices. Any changes or modifications not expressly approved by Panasonic Corp. of North America could void the user's authority to operate this device.

Responsible Party:

Panasonic Corporation of North America
Two Riverfront Plaza, Newark, NJ 07102-5490

Support Contact:

<http://www.panasonic.com/contactinfo>

This device complies with Part 15 of the FCC Rules and all applicable IC RSS standards.

Operation is subject to the following two conditions:

- (1) This device may not cause harmful interference, and
- (2) this device must accept any interference received, including interference that may cause undesired operation.

WARNING

Flat panel displays are not always supported on the proper stands or installed according to the manufacturer's recommendations. Flat panel displays that are inappropriately situated on dressers, bookcases, shelves, desks, speakers, chests, or carts may fall over and may cause personal injury or even death.

The Consumer Electronics Association (CEA), of which Panasonic is a member, is committed to making home entertainment enjoyable and safe. To prevent personal injury or death, be sure to follow these following safety guidelines:

CEA CHILD SAFETY NOTICES

THE CONSUMER ELECTRONICS INDUSTRY CARES

- Manufacturers, retailers and the rest of the consumer electronics industry are committed to making home entertainment safe and enjoyable.
- As you enjoy your television, please note that all televisions – new and old- must be supported on proper stands or installed according to the manufacturer's recommendations. Televisions that are inappropriately situated on dressers, bookcases, shelves, desks, speakers, chests, carts, etc., may fall over, resulting in injury.

TUNE IN TO SAFETY

- ALWAYS follow the manufacturer's recommendations for the safe installation of your television.
- ALWAYS read and follow all instructions for proper use of your television.
- NEVER allow children to climb on or play on the television or the furniture on which the television is placed.
- NEVER place the television on furniture that can easily be used as steps, such as a chest of drawers.
- ALWAYS install the television where it cannot be pushed, pulled over or knocked down.
- ALWAYS route cords and cables connected to the television so that they cannot be tripped over, pulled or grabbed.

WALL OR CEILING MOUNT YOUR TELEVISION

- ALWAYS contact your retailer about professional installation if you have any doubts about your ability to safely mount your television.
- ALWAYS use a mount that has been recommended by the television manufacturer and has a safety certification by an independent laboratory (such as UL, CSA, ETL).
- ALWAYS follow all instructions supplied by the television and mount manufacturers.
- ALWAYS make sure that the wall or ceiling where you are mounting the television is appropriate. Some mounts are not designed to be mounted to walls and ceilings with steel studs or cinder block construction. If you are unsure, contact a professional installer.
- Televisions can be heavy. A minimum of two people is required for a wall or ceiling mount installation.

MOVING AN OLDER TELEVISION TO A NEW PLACE IN YOUR HOME

- Many new television buyers move their older CRT televisions into a secondary room after the purchase of a flat-panel television. Special care should be made in the placement of older CRT televisions.
- ALWAYS place your older CRT television on furniture that is sturdy and appropriate for its size and weight.
- NEVER place your older CRT television on a dresser where children may be tempted to use the drawers to climb.
- ALWAYS make sure your older CRT television does not hang over the edge of your furniture.

Panasonic recommends that a qualified installer perform the wall-mount installation. See page 9.



CEA
Consumer Electronics Association

www.CE.org/safety

The American Academy of Pediatrics discourages media viewing for children younger than two years. For more details, see www.aap.org.

NOTE:

This equipment is designed to operate in North America and other countries where the broadcasting system and AC house current are exactly the same as in North America.

Setting Up the TV

Supplied accessories

- Check that all the following items have been included with your TV

Remote Control

- N2QAYB000820



Batteries (2)

- AA Battery
- Installation ➔ (p. 8)



Power cord

- Connection ➔ (p. 10)

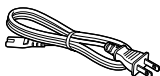

Pedestal

- Assembly screws

A  (M5 × 15) × 4

B  (M4 × 12) × 4

- Bracket



- Base



Owner's Manual

Quick start guide

Child safety sheet

Installing the remote's batteries

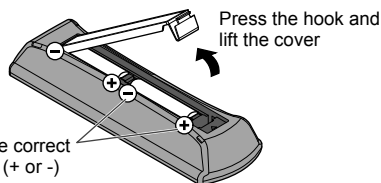

Caution

- Incorrect installation may cause battery leakage and corrosion, resulting in damage to the remote control.
 - Do not mix old and new batteries.
 - Do not mix different battery types (such as alkaline and manganese batteries).
 - Do not use rechargeable (Ni-Cd) batteries.
- Do not burn or break batteries.

Attaching the pedestal to TV

Warning

Do not disassemble or modify the pedestal.

- Otherwise, the TV may fall over and become damaged, and personal injury may result.

Caution

Do not use any pedestal other than that provided with this TV.

- Otherwise, the TV may fall over and become damaged, and personal injury may result.

Do not use the pedestal if it becomes warped or physically damaged.

- If you use the pedestal when it is physically damaged, personal injury may result. Contact your nearest Panasonic Dealer immediately.

During set-up, make sure that all screws are securely tightened.

- If sufficient care is not taken to ensure screws are properly tightened during assembly, the pedestal will not be strong enough to support the TV, and it might fall over and become damaged, and personal injury may result.

When removing the pedestal, do not remove the pedestal by any methods other than the specified procedure. ➔ (p. 9)

- Otherwise, the TV and/or pedestal may fall over and become damaged, and personal injury may result.

1 Assemble the pedestal

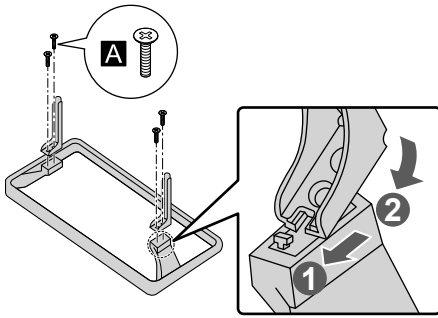

2 Attach the TV to the pedestal

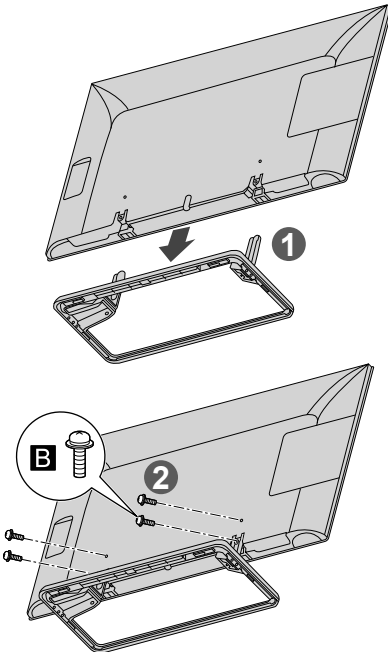

Removing the pedestal from the TV

Be sure to remove the pedestal in the following way when using the wall-hanging bracket or repacking the TV.

- 1 Remove the assembly screws **B** from the TV.
- 2 Pull out the pedestal from the TV.
- 3 Remove the assembly screws **A** from the bracket.

Wall mounting the TV (optional)

Please contact a professional installer to purchase the recommended UL qualified wall-hanging bracket. For additional details, please refer to the wall-hanging bracket installation manual.

Rear of the TV

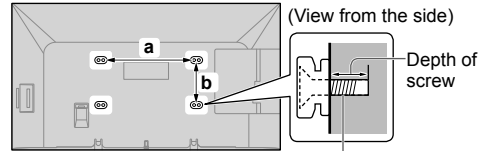

Screw for fixing the TV onto the wall-hanging bracket (not supplied)

■ Holes for wall-hanging bracket installation

a: 15.8" (400 mm)

b: 7.9" (200 mm)

■ Screw specification

Type	Depth of screw	
	Minimum	Maximum
M6	0.40" (10 mm)	1.10" (28 mm)

Warning

- Always be sure to ask a qualified technician to carry out set-up.
- Do not mount the unit directly below ceiling lights (such as spotlights, floodlights or halogen lights) that typically give off high heat. Doing so may warp or damage plastic cabinet parts.
- Take care when fixing wall brackets to the wall. Always ensure that there are no electrical cables or pipes in the wall before hanging bracket.
- To prevent fall and injury, remove the TV from its fixed wall position when it is no longer in use.
- Incorrect wall-hanging bracket or incorrect fitting may cause equipment to fall, resulting in injury and product damage.
- Panasonic disclaims liability for any damage or injury arising from incorrect wall-hanging bracket, incorrect fitting or otherwise failure to follow the above instructions.

Connecting the TV

Terminals

Rear of the TV

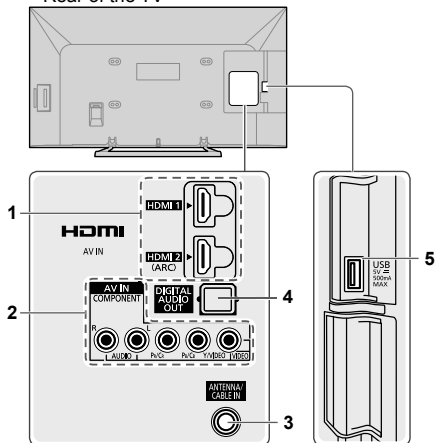

- 1 HDMI 1 - 2
- 2 AV IN
- 3 ANTENNA/CABLE IN
- 4 DIGITAL AUDIO OUT
- 5 USB port

Connections

Antenna or cable and power cord connection

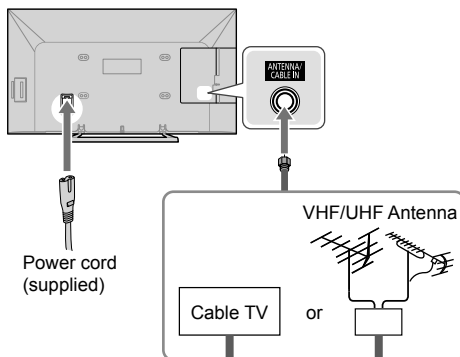

Insert the power cord plug (included) firmly into place.

Important:

- Disconnect the power cord plug from the wall outlet first.
- The included power cord is for use with this unit only.

VHF/UHF Antenna

- NTSC (National Television System Committee): Analog television system
- ATSC (Advanced Television Systems Committee): Digital TV Standards include digital high-definition television (HDTV), standard-definition television (SDTV), data broadcasting, multi-channel surround sound audio and interactive television.

Cable

- You need to subscribe to a cable TV service to enjoy viewing their programming.
- You may need to subscribe to a high-definition (HD) cable service to enjoy HD programming. The connection for high-definition can be done with the use of an HDMI or Component Video cable (p. 11).

Note

- When using a Cable box, external equipment and video cables shown in this manual are not supplied with the TV.
- When disconnecting the power cord, be absolutely sure to disconnect the power cord plug from the wall outlet first.
- For additional assistance, visit us at: www.panasonic.com/support

- If the antenna is placed in the wrong location, interference might happen.

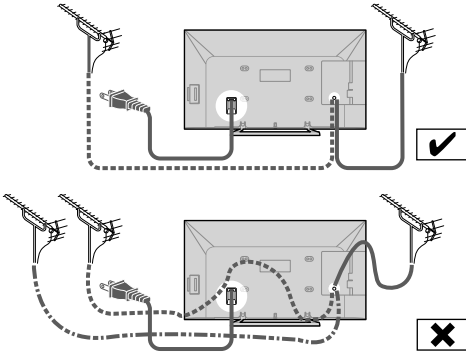

AV / Game equipment

■ Using HDMI terminal

(Set-top-box / DVD recorder / Blu-ray Disc player / Camcorder / etc.)

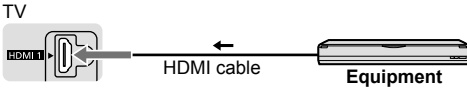

- You can also make similar connection via HDMI 2.
- If you are using HDMI-DVI conversion cable, connect as shown below:

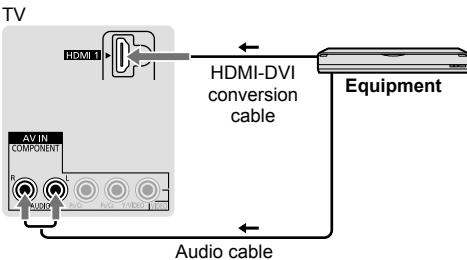

■ Using COMPONENT terminals

(DVD recorder / Blu-ray Disc player / etc.)

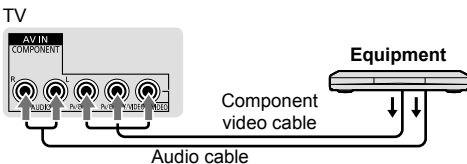

■ Using COMPOSITE terminals

(Camcorder / Game system / DVD recorder / etc.)

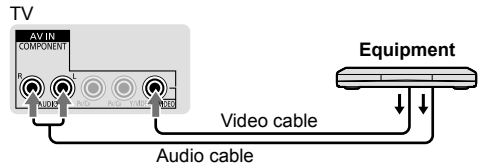

Speaker system

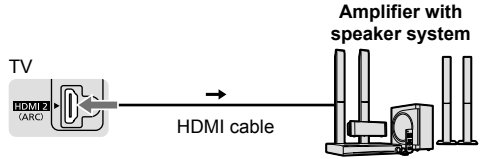

- Use HDMI 2 for connecting an amplifier that has ARC (Audio Return Channel) function. As for an amplifier without ARC function, use DIGITAL AUDIO OUT.
- To enjoy the sound from the external equipment in multi-channel sound (e.g. Dolby Digital 5.1ch), connect the equipment to the amplifier. For the connections, read the manuals of the equipment and amplifier.

First Time Setup

When you first turn on the TV, a series of steps will pop-up to guide you to setup your TV.

- These steps are not necessary if the setup has been completed by your local dealer.

1 Plug the power cord into the socket outlet

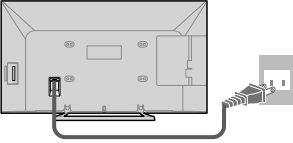

2 Turn the TV on with the POWER button



or



3 Select your language

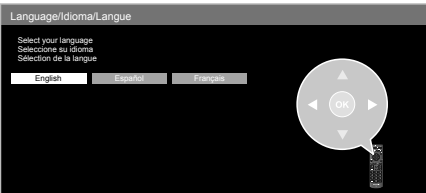

4 Select [Home use]

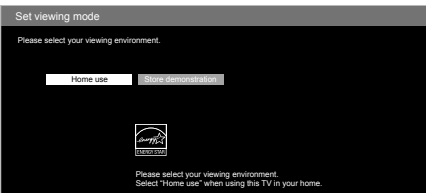

- [Store demonstration] is for shop display.
- To display the [Set viewing mode] screen again as shown above and select [Home use], perform [Reset to defaults] in the [Setup] menu (p. 21). If you perform [Reset to defaults], please do not unplug the AC Cord while the TV is being reset.

5 Select ANTENNA/Cable setup method

Do you use a Cable, Satellite or Fiber Optic box with this TV?

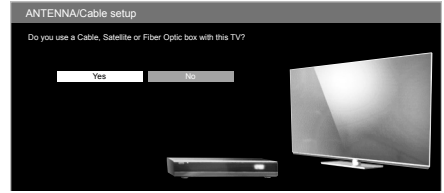

If you select [Yes], select the wiring method used to connect your box to the TV.

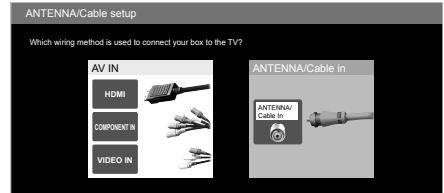

If you select [No], select the signal type.

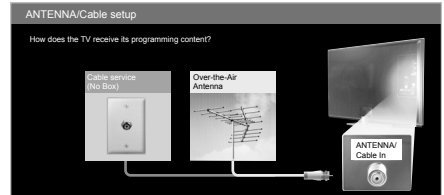

6 Select [Auto program] and start scanning

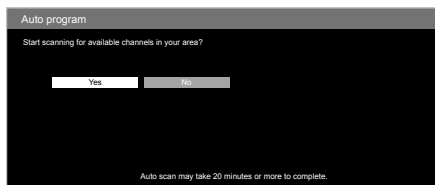

Scanning in progress...

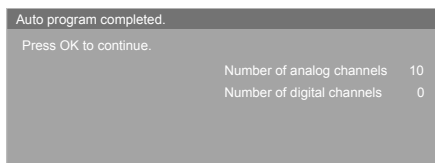
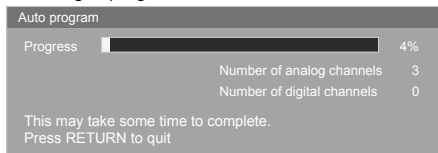

First Time Setup completes when scanning is done.

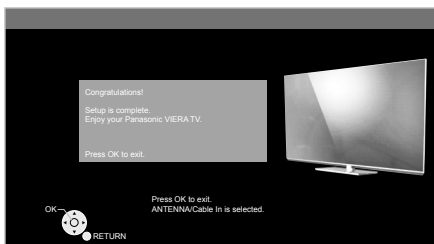

To watch TV via a Cable box, Satellite receiver, or any other source (DVD, DVR, gaming device, etc.), press the **INPUT** button and select the appropriate input (p. 15).

Note

- If you turn off the TV by pulling out the power cord before completing "First Time Setup", "First Time Setup" will launch again when you next turn on the TV. On the other hand, if you turn off the TV with the **POWER** button on the TV or remote control, this procedure will not launch again on your next power on.
- You can repeat "First Time Setup" by selecting [Reset to defaults] in the [Setup] menu (p. 21).
- After "First Time Setup", you can change [Language] from the [Setup] menu (p. 21) or retune the TV using [Auto program] or [Manual program] (p. 22).

Operating the TV

Using the TV controls

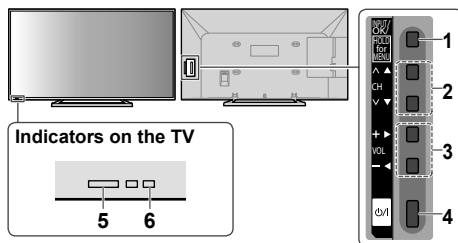

1 Changes the input mode

Chooses Menu and Submenu entries
Press and hold for 3 seconds for MENU function

- Press again and hold for 3 seconds to return to the previous screen from submenus / exit from main menu page.

2 Selects channels in sequence

Makes selections or adjustments when in the menu system

3 Volume Up / Down

Makes selections or adjustments when in the menu system.

4 Power button

- Switches TV On or Off (Standby).
- To completely turn off the TV, remove the power plug from the wall socket.

5 Remote control signal receiver

- Remote control sensor range is about 23 feet (7 meters) in front of the TV set.

6 Power LED

- On: Red
- Off: No light
- The TV consumes a small amount of electric energy even when turned off.

Note

- Do not place any objects between the TV remote control signal receiver and remote control.

Using the remote control

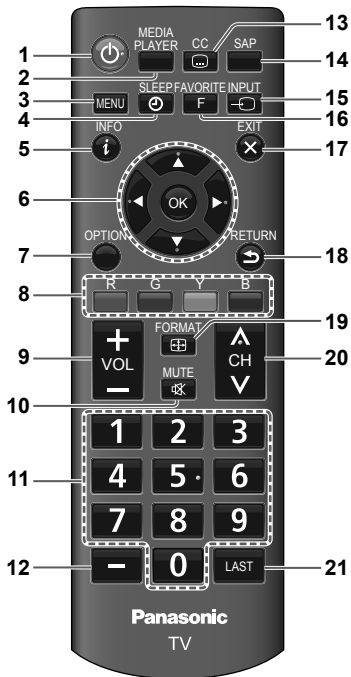

- 1 Switches TV On or Off (Standby)
- 2 MEDIA PLAYER → (p. 16)
- 3 Displays the menu screen → (p. 18)
- 4 Sets the sleep timer
 - [Off / 15 / 30 / 60 / 90 minutes]
 - After the set time elapsed, the TV will turn to standby automatically.
- 5 Displays/hides information and channel banner → (p. 25).
- 6 Select / OK / Change
- 7 Displays [Options menu]

(only available when the TV input is "Antenna/Cable")

 - [Channel surf mode]: Specify favorites or type of channels to view. [All / Favorite / Digital only / Analog only]
 - [Signal meter]: Check the signal strength if interference is found or freezing occurs on a digital image.
- 8 Colored buttons
 - Performs multiple operations which correspond to the operation guide displayed on the menu screen.
- 9 Volume Up / Down
- 10 Sound Mute On / Off
- 11 Numeric keypad to select channel

12 Selects digital channel number

- Example: CH15-1: **1** **5** **-** **1**

13 Selects Closed Caption mode

- Digital TV: [Off / Service 1-6]
- Analog TV: [Off / CC1-4 / TEXT1-4]
- The selected mode is only set for the program you are watching at the moment.
- Closed Caption is not available when watching TV with a Cable or Satellite box connected via HDMI.
- Contact your Cable or Satellite operator for instructions on enabling CC with their box.
- Closed Caption settings are memorized in [Closed caption] of [Setup] menu → (p. 21).

14 Selects the Audio mode for watching TV

- Digital mode: Selects next Audio track (if available) when receiving a digital channel.
- Analog mode: Selects the desired Audio mode [Stereo / SAP / Mono]
- Not available when watching TV with a Cable or Satellite box connected via HDMI.
- To set desired Audio for all channels → "[Audio language]" (p. 20).

15 Input mode selection

- Display [Input select] screen (p. 15) or press repeatedly to select the input mode.

16 Operates the Favorite channel list function → (p. 15)

17 Exits to TV viewing screen

18 Returns to the previous menu / page

19 Changes aspect ratio and zoom

- Press repeatedly to select the mode. [FULL] / [4:3] / [JUST] / [ZOOM] / [H-FILL] → (p. 25)

20 Channel Up / Down

- When viewing from ANTENNA/Cable source

21 Returns to the last viewed channel or input

About operation guide

When operating the TV with the remote control, follow the operation guide available at the bottom of the screen to perform the operation you want.

Example: [Input select]

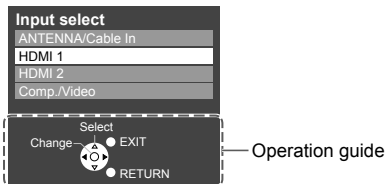

Referring to the operation guide:

- To select the input



- To change to the selected mode



- To return to the previous screen



- To exit the menu



Watching External Inputs

1 Connect the external equipment

➔ (p. 11)

2 Display the [Input select] menu, then select the input of the connected equipment

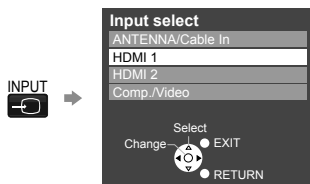

Note

- You can label or skip each input mode
➔ "Input Labels" (p. 23)

Favorite Channels

You can add your favorite channels in the [Favorite list] for easy channel selection.

Creating Favorite List

1 While viewing the channel that you want to set, display [Favorite list]

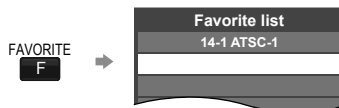

2 Select an empty slot and register the channel



Note

- You can set up to 10 channels as Favorite.
- You cannot save a new channel in a used slot. If you want to change your Favorite channel, first delete the existing channel (➔ below), then save the new channel in the empty slot.

■ To watch a Favorite channel

While [Favorite list] is displayed:



Note

- When watching a Favorite channel, the icon "♥" is displayed on the channel banner (p. 25).

■ To delete a Favorite channel

While [Favorite list] is displayed:

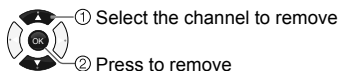

Using Media Player

Media Player allows you to enjoy photo or music recorded on a USB Flash Memory.

- During the operation, audio signal is output from DIGITAL AUDIO OUT and HDMI 2 (ARC function) terminals. To use HDMI 2 with ARC function, connect an amplifier that has ARC function and set to use theatre speakers.
- The picture may not appear correctly on this TV depending on the digital cameras used.
- Display may take some time when there are many files and folders in the USB Flash Memory.
- Partly degraded files might be displayed at a reduced resolution.
- The folder and file names may be different depending on the digital camera used.

Inserting / Removing the USB Flash Memory

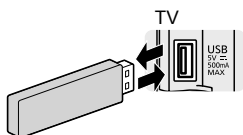

- Insert or remove straight and completely.

Starting Media Player

1 Insert the USB Flash Memory
→ (p. 16)

2 Start Media Player



3 Select the mode

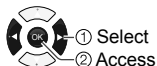

[Photos]: Displays the thumbnail of all photos in the USB Flash Memory.

[Music]: Displays the thumbnail of music folders in the USB Flash Memory.

[Media select]

Switching between modes

When you are in the thumbnail view of any mode, you can change to the other mode by accessing the [Media select] screen.



[Info]

Information panel



Displays data information (file name, date, size, etc.)

- Information differs depending on selected data.

[Options menu]

Displays setup menu for each mode.



- Photos : Slideshow settings → (p. 17)

- Music : Music options → (p. 17)

Photo mode

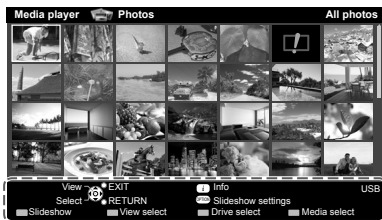

Operation guide

: Error display

Follow the operation guide to perform available operations in Photo mode.

To display / hide the operation guide during [Single view] and [Slideshow]



[Single view]

Enters single view mode to view photo one at a time

[Slideshow]

Views all photos in the slideshow mode

[View select]

Toggles between thumbnail view and folder view

- 1 Display the view selection in the thumbnail view



- 2 Select the sort type
[Folders]: Displays the thumbnail grouped by folder.

[Slideshow settings]

OPTION

- Contains items to set up the slideshow.

■ [Transition effect]

Effect for photo switching during slideshow [None / Dissolve / Wipe → / Wipe ← / Wipe ↑ / Wipe ↓ / Box in / Box out / Random]

■ [Photo size]

Photo size for Single view and Slideshow [Zoom / Normal]

- Depending on the original photo size, [Zoom] may not work.

■ [Display interval]

Interval for each image to be displayed in the slideshow [5 / 10 / 15 / 30 / 60 / 90 / 120 seconds]

■ [Repeat]

Slideshow repeat [Off / On]

■ [Background music]

Background music during photo viewing [Off / Type 1 / Type 2 / Type 3]

Note

- Picture quality may suffer depending on the slideshow settings.
- Picture setting may not work depending on the slideshow settings.

Music mode

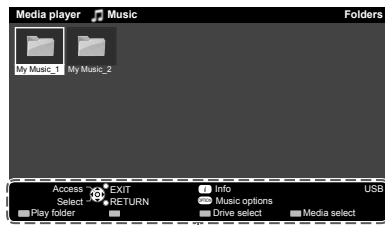

Operation guide

Follow the operation guide to perform available operations in Music mode.

To display / hide the operation guide during playback



[Play folder]

Plays all music in the selected folder.

- To playback the selected file only

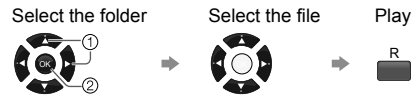

[Music options]

Lets you set up the play mode.

■ [Repeat]

[Off]: Repeat off

[One]: Playback repeat on the selected one file

[Folder]: Playback repeat within the selected folder

Other settings

You can adjust some settings for picture and audio using the TV menu functions. For details, refer to the [Picture] and [Sound] menus in "Using the Menu Functions" ➔ (p. 18 - 19).

Note

- Some items are grayed out to indicate that these items are not available. Availability depends on the contents you are enjoying.

Using the Menu Functions

1 Display the menu

MENU

Example:

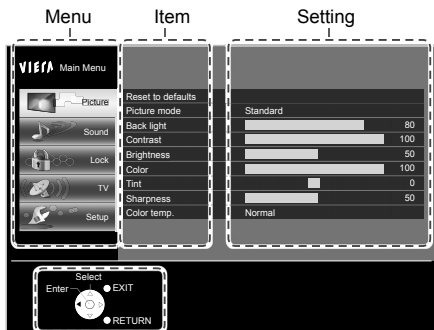

Operation guide

2 Select the menu



3 Select an item, then change the setting

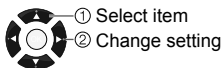

Some items have submenus, press OK or right cursor to enter the submenu.

Example:

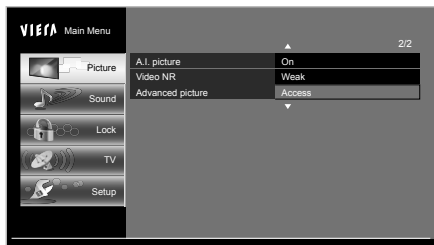

Note

Some menus/items are grayed out depending on the input signal or condition. For example, [3:2 pulldown] in the [Picture] menu will be grayed out if the input signal is high-definition or you are viewing photos, etc.

Picture

[Reset to defaults]

Resets all picture adjustments to factory default settings.

- Press **OK** to proceed.

[Picture mode]

Sets the picture mode for each input.

[Vivid]: Provides enhanced picture contrast and sharpness for viewing in a well-lit room.

[Standard]: Recommended for normal viewing conditions with subdued room lighting.

[Cinema]: For watching movies in a darkened room. It provides a soft, film-like picture.

[Game]: For playing video games.

[Custom (Photo)]: Customizes each item according to your preference. [Photo] is displayed in JPEG menu (full screen).

[Back light]

Adjusts the luminance of the back light.

[Contrast], [Brightness], [Color], [Tint], [Sharpness]

Adjusts these items for each picture mode to suit your preferences.

[Color temp.]

Selects a choice of Cool (blue), Normal, or Warm (red) color. **[Cool / Normal / Warm]**

[A.I. picture]

Controls dark areas without affecting the black level or brightness in the overall picture. **[Off / On]**

[Video NR]

Reduces noise, commonly called snow. Leave it off when receiving a strong signal. **[Off / Weak / Medium / Strong]**

[Advanced picture]

■ [3D Y/C filter]

Minimizes noise and cross-color in the picture. **[Off / On]**

- Available during Analog TV and composite video input only.

■ [Color matrix]

Selects image resolution of component-connected devices. **[SD / HD]**

- SD: Standard-Definition
- HD: High-Definition

- Only used with 480p video signal.

■ [Black level]

Adjusts the black level. Valid only for external input signals. **[Dark / Light]**

■ [MPEG NR]

Reduces picture noise in MPEG-compressed video.
[Off / On]

- For Digital TV only and except for [Game] in [Picture mode].

■ [3:2 pulldown]

Adjusts the picture recorded in 24 fps for optimum quality. **[Off / Auto]**

■ [Aspect adjustments]

- **[Screen format]:** Changes the format (aspect ratio) depending on the format of received signal (p. 25). **[FULL / 4:3 / JUST / ZOOM / H-FILL]**
- **[HD size]:** Selects the scanning area with High-definition signal. **[Size 1 / Size 2]**
 - [Size 1]: Scanning 95 % (select [Size 1] if noise is generated on the edges of the screen).
 - [Size 2]: Scanning 100 %
 - Available when the input signal is HD.
- **[H size]:** Adjusts the horizontal display range to reduce noise of both side edges of an image. **[Size 1 / Size 2]**
 - Available when the input signal is SD.
 - [Size 2]: Adjusts the image size according to the aspect mode to reduce noise (p. 25).
- **[Zoom adjustments]:** Adjusts vertical image position and size. **[V-position / V-size]**
 - [V-position]: Vertical position adjustment
 - [V-size]: Vertical size adjustment
 - Available when aspect setting is [Zoom].

Note

Some menus/items are grayed out depending on the input signal or condition. For example, [3:2 pulldown] will be grayed out if the input signal is high-definition or you are viewing photos, etc.

Sound

[Reset to defaults]

Resets all audio adjustments to factory default settings.

- Press **OK** to proceed.

[Sound mode]

Sets your favorite sound mode.

[Music]*1: Improves sound quality for watching music videos, etc.

[Speech]*1: Improves sound quality for watching news, drama, etc.

[User]*2: Adjusts the sounds manually by using the equalizer.

*1 In [Music] and [Speech] modes, you can adjust the [Bass] and [Treble] settings, and those settings will be stored for each mode.

*2 When you select [User] mode, [Equalizer] is active instead of [Bass] and [Treble].

[Bass] / [Treble]

Adjusts the level of bass/treble effect respectively.

[Equalizer]

Adjusts the frequency level to suit your favorite sound quality

- Available when [Sound mode] is set to [User].
- Select the frequency and change the frequency level by using the cursor buttons.
- To enhance the bass sound, raise the level of the lower frequency. To enhance the treble sound, raise the level of the higher frequency.
- To reset the levels of each frequency to the default settings, select [Reset to Defaults] by using the cursor button, and then press **OK**.

[Balance]

Adjusts the left / right speaker volume.

[Surround]

Enhances audio left / right response when listening to stereo. **[Off / On]**

[TV speakers]

Lets you switch the TV speaker off/on when using external speakers. **[Off / On]**

- When you set to [Off], [Surround], [Bass], [Treble] and [Balance] are not available.

[Digital audio out]

Selects the initial setting for digital audio output signal from DIGITAL AUDIO OUT and HDMI 2 (ARC function) terminals.

[Auto]: Dolby Digital is output as Dolby Digital Bitstream. MPEG is output as PCM.

[PCM]: Digital output signal is fixed to PCM.

- When the TV receives NTSC signal, the output is PCM.
- For Digital TV or video contents of Media Player.

[Audio input]

Selects to fit the input signal.

■ [HDMI1-2 in]

[Digital]: When sound is carried via the HDMI cable connection.

[Analog]: When sound is not carried via the HDMI-DVI adaptor cable connection.

Lock

You will be asked to enter your password each time you display the [Lock] menu.

[Password]

Input your 4-digit password.

- Enter "1234" for the first time. This is the default password.
- To change the password ► "[Change password]" (p. 20)
- Make a note of your password in case you would forget it. If you have forgotten your password, consult your local dealer.
- When you select a locked channel, a message will be displayed that allows you to view the channel after you input your password.

[Mode]

Selects lock mode.

[Custom]: Locks specified settings of [Channel], [Program] and [Inputs].

[Off]: Unlocks all the Lock settings of [Channel], [Program] and [Inputs].

[All]: Locks all the inputs regardless of the Lock settings of [Channel], [Program] and [Inputs].

[Channel]

Selects channel to lock.

- The selected channels will be blocked regardless of the program rating.

[Program]

Sets rating level.

[Mode]: Sets program lock status. **[Off / On]**

- "V-chip" technology enables restricted shows to lock according to TV ratings.
- [On]: Sets each rating level (U.S.TV Ratings, U.S. Movie Ratings, C.E.L.R., C.F.L.R.)

[U.S. TV ratings]: U.S. TV program ratings.

[U.S. Movie ratings]: U.S. movie ratings.

[Canadian English ratings]: Canadian English ratings.

[Canadian French ratings]: Canadian French ratings.
• For more information about ratings ► (p. 23).

[Inputs]

Locks external inputs accordingly. **[HDMI 1-2 / Comp./Video]**

[Change password]

Changes the password.

- Input the new 4-digit password, then input again to confirm.

Note

- This TV is designed to support the "Downloadable U.S. Region Rating System" when available (available only in the U.S.A.).
- The Off rating is independent of other ratings.
- When placing a lock on a specific-age-based-rating level, the Off rating and any other more restrictive ratings will also be blocked.

TV

[ANTENNA/Cable signal]

Selects the input for [Auto program] (p. 22) and [Manual program] (p. 22). **[Antenna / Cable]**

[Auto program] ► (p. 22)

[Manual program] ► (p. 22)

[MTS]

Selects the Audio mode for watching TV.

[Mono / Stereo / SAP]

[Audio language]

Selects the language for TV programs. **[English / Spanish / French]**

- Set [Audio language] to preferred language for all broadcast channels.
- Language selection using the **SAP** button on the remote control (p. 14) is temporary (channel changes according to [Audio language] setting).

[Preferred audio type]

Narration settings for impaired users.

[Main audio / Hearing impaired / Visually impaired]

- [Hearing impaired]: Activates closed captioning when available on broadcasts.
 - [Visually impaired]: Activates the narration soundtrack when available on broadcasts.
- For Digital TV only

Setup

[Language]

Changes language for on-screen displays. **[English / Español / Français]**

[Timer set]

■ [Sleep timer]

Sets the period after which the TV will turn off automatically. **[Off / 15 / 30 / 60 / 90 minutes]**

■ [No signal for 10 minutes]

To conserve energy, the TV automatically turns off when NO SIGNAL and NO OPERATION continue for more than 10 minutes. **[Stay on / Power TV off]**

- The on-screen display will pop-up 3, 2, and 1 (minutes) to indicate the last three (3) remaining minutes prior to the shut-off.

■ [No activity for 3 hours]

To conserve energy, the TV automatically turns off when no operation of remote control and TV buttons continue for more than 3 hours.

[Stay on / Power TV off]

- The on-screen display will pop-up 3, 2, and 1 (minutes) to indicate the last three (3) remaining minutes prior to the shut-off.

[Closed caption]

This TV includes a built-in decoder that is capable of providing a text display of the audio. The program being viewed must be transmitting Closed Caption (CC) information ➔ (p. 27).

The settings in "Analog" or "Digital" depend on the broadcaster.

■ [Analog closed caption]

Selects the Closed Caption service of Analog broadcasting. **[Off / CC1-4 / TEXT1-4]**

- [CC1-4]: Information related to pictures (appears at the bottom of the screen).
- [TEXT1-4]: Textual information (appears over the entire screen).

■ [Digital closed caption]

Lets you configure the way you choose to view the digital captioning. **[Off / Service 1-6]**

■ [Digital setting]

Sets display settings in digital program.

[Caption style: Auto]: The default settings are displayed.

[Caption style: Custom]: You can personalize below items to your preference:

- Font size
- Font style
- Font color
- Font opacity
- Background color
- Background opacity
- Outline color
- Outline opacity

[Input labels] ➔ (p. 23)

[HDMI control]

■ [CEC function]

Sets how the TV responds when you operate an HDMI connected equipment. **[Off / On]**

- [On]: The TV will automatically switch to the appropriate HDMI input whenever an HDMI connected equipment is initially turned on and the Play mode is selected.

■ [Power off link]

Sets how an HDMI connected equipment responds when you turn off the TV. **[No / Yes]**

- [Yes]: When the TV is turned off, all HDMI connected equipment is also automatically turned off.
 - A Panasonic DVD Recorder will not turn off if it is still in Rec mode.
 - The TV remains on even if the HDMI connected equipment is turned off.

[About]

Displays TV version and software license.

[Reset to defaults]

Performing reset will clear all settings made in the [Setup] menu, such as channel settings.

After reset, "First Time Setup" will launch when you next power on the TV (p. 12).

Auto Program

This function lets you retune and add all available channels to the channel list automatically.

Before performing this function, be sure to set [ANTENNA/Cable signal] to the input you want to tune.

Note

- This functions is only available in TV mode.
- How to navigate the menu ➔ (p. 18)

1 Display the menu

MENU

2 Select [TV], then select [Auto program]

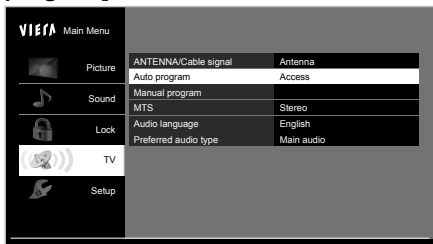

Scanning starts.



- The TV automatically searches and adds available channels to the memory.
- After the scan is completed, all previously saved channels will be erased.

To cancel scanning process

RETURN



Manual Program

This function lets you add or remove channels from the channel list.

Before performing this function, be sure to set [ANTENNA/Cable signal] to the input you want to edit.

Note

- This functions is only available in TV mode.
- How to navigate the menu ➔ (p. 18)

1 Display the menu

MENU

2 Select [TV], then select [Manual program]

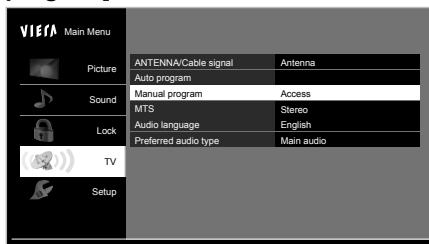

3 Select the channel you want to set/ remove from the channel list

2	Analog	<input checked="" type="checkbox"/>
3	Analog	<input checked="" type="checkbox"/>
4	Analog	<input checked="" type="checkbox"/>
5	Analog	<input checked="" type="checkbox"/>
6	Analog	<input checked="" type="checkbox"/>
7	Analog	<input checked="" type="checkbox"/>
8	Analog	<input checked="" type="checkbox"/>
9	Analog	<input checked="" type="checkbox"/>
10	Analog	<input checked="" type="checkbox"/>

: channel will be removed from the channel list
(You cannot select the channel using **CH up/down** button.)

: channel will remain on the channel list

To change channel list pages

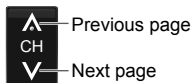

Input Labels

You can label the terminal with the type of equipment connected to it. This makes selecting the correct input easier (Input select ➔ p. 15).

You can also skip any unused terminal with this feature.

Note

- How to navigate the menu ➔ (p. 18)

1 Display the menu

MENU

2 Select [Setup], then select [Input labels]

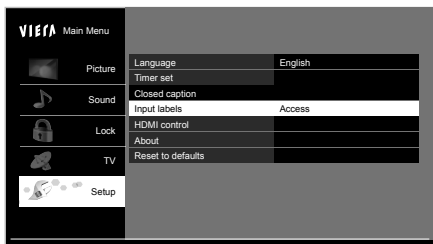

3 Select an input terminal and set

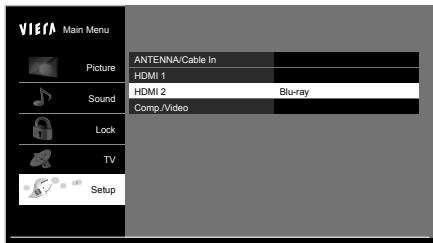

- The labels you set will be displayed in the [Input select] screen (p. 15).
- If [Not used] is selected, you cannot select the input.

Ratings List for Parental Control

“V-chip” technology enables you to lock channels or shows according to standard ratings set by the entertainment industry.

U.S. TV programs ratings [U.S. TV ratings]

NR (Not Rated)

■ TV-NR

Not Rated.

Possible content selections:

- Viewable
- Blocked

Youth

■ TV-Y

All children. The themes and elements in this program are specifically designed for a very young audience, including children from ages 2-6.

Possible content selections:

- Viewable
- Blocked

■ TV-Y7

Directed to older children. Themes and elements in this program may include mild physical or comedic violence, or may frighten children under the age of 7.

Possible content selections:

- FV blocked
- Viewable
- Blocked

Guidance

■ TV-G

General audience. It contains little or no violence, no strong language, and little or no sexual dialogue or situations.

Possible content selections:

- Viewable
- Blocked

■ TV-PG

Parental guidance suggested. The program may contain infrequent coarse language, limited violence, some suggestive sexual dialogue and situations.

Possible content selections:

- D, L, S, V (all selected)
- Any combination of D, L, S, V

■ TV-14

Parents strongly cautioned. This program may contain sophisticated themes, sexual content, strong language and more intense violence.

Possible content selections:

- D, L, S, V (all selected)
- Any combination of D, L, S, V

■ TV-MA

Mature audiences only. This program may contain mature themes, profane language, graphic violence, and explicit sexual content.

Possible content selections:

- L, S, V (all selected)
- Any combination of L, S, V

FV: Fantasy/Cartoon Violence

V: Violence

S: Sex

L: Offensive Language

D: Dialogue with sexual content

[U.S. Movie ratings]

■ NR

NO RATING (NOT RATED) AND NA (NOT APPLICABLE) PROGRAMS. Movie which has not been rated or where rating does not apply.

■ G

GENERAL AUDIENCES. All ages admitted.

■ PG

PARENTAL GUIDANCE SUGGESTED. Some material may not be suitable for children.

■ PG-13

PARENTS STRONGLY CAUTIONED. Some material may be inappropriate for children under 13.

■ R

RESTRICTED. Under 17 requires accompanying parent or adult guardian.

■ NC-17

NO ONE 17 AND UNDER ADMITTED.

■ X

ADULTS ONLY.

CANADIAN ENGLISH RATINGS [C. E. L. R.]

■ E

Exempt - Exempt programming includes: news, sports, documentaries and other information programming, talk shows, music videos, and variety programming.

■ C

Programming intended for children under age 8. No offensive language, nudity or sexual content.

■ C8+

Programming generally considered acceptable for children 8 years and over. No profanity, nudity or sexual content.

■ G

General programming, suitable for all audiences.

■ PG

Parental Guidance suggested. Some material may not be suitable for children.

■ 14+

Programming contains themes or content which may not be suitable for viewers under the age of 14. Parents are strongly cautioned to exercise discretion in permitting viewing by pre-teens and early teens.

■ 18+

18+ years old. Programming restricted to adults. Contains constant violence or scenes of extreme violence.

CANADIAN FRENCH RATINGS [C. F. L. R.]

■ E

Exempt - Exempt programming.

■ G

General - Programming intended for audience of all ages. Contains no violence, or the violence content is minimal or is depicted appropriately.

■ 8 ans+

8+ General - Not recommended for young children. Programming intended for a broad audience but contains light or occasional violence. Adult supervision recommended.

■ 13 ans+

Programming may not be suitable for children under the age of 13 - Contains either a few violent scenes or one or more sufficiently violent scenes to affect them. Adult supervision strongly suggested.

■ 16 ans+

Programming may not be suitable for children under the age of 16 - Contains frequent scenes of violence or intense violence.

■ 18 ans+

Programming restricted to adults. Contains constant violence or scenes of extreme violence.

Caution

- The V-Chip system that is used in this set is capable of blocking "NR" programs (non rated, not applicable and none) as per FCC Rules Section 15.120(e)(2). If the option of blocking "NR" programs is chosen "unexpected and possibly confusing results may occur, and you may not receive emergency bulletins or any of the following types of programming:"
 - Locally originated programming
 - News
 - Political
 - Public Service Announcements
 - Religious
 - Sports
 - Weather

Additional Information

Channel banner

Channel banner is available when watching programs via the Antenna/Cable input.

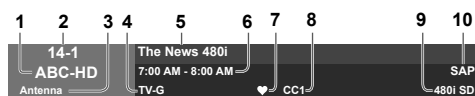

- 1 Station identifier
- 2 Channel
- 3 Input signal
- 4 Rating level
- 5 Program
- 6 Program duration
- 7 Favorite channel
- 8 Closed caption
- 9 Signal resolution
- 10 Audio mode available

Format (aspect ratio)

■ [FULL]

Displays a 4:3 image enlarged horizontally to fit the screen.

- Recommended for anamorphic picture.

■ [4:3]

Displays the image at the standard 4:3 without distortion.

- Note that "Image retention" of the side bar may occur from displaying it for a long time.

■ [JUST]

Stretches to justify the 4:3 image to the four corners of the screen.

- Recommended for normal TV broadcast.

■ [ZOOM]

Enlarges the 4:3 image to the entire screen.

- Recommended for Letter Box.

■ [H-FILL]

Enlarges the 4:3 image horizontally to the side edges of the screen. The side edges of the image are cut off.

Note

- Options available for:
 - 480i, 480p: [FULL / 4:3 / JUST / ZOOM]
 - 1080p, 1080i, 720p: [FULL / 4:3 / JUST / ZOOM / H-FILL]
- Some contents, such as film-based movies, are available in extra-wide format. Top and bottom bars are unavoidable.

[H size]

- For aspect ratio 4:3:

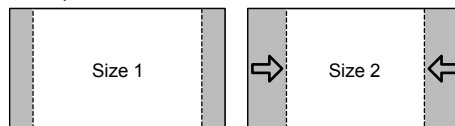

- [Size 2]: The width will be decreased on both sides to reduce noise.

- For aspect ratio FULL/JUST (H-FILL/ZOOM):

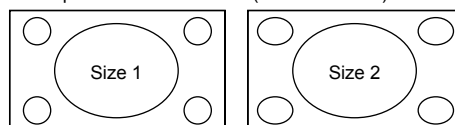

- [Size 2]: The width will be increased on both sides to reduce noise.

Input signal that can be displayed

Signal name	COMPONENT	HDMI
525 (480) / 60i, 60p	○	○
750 (720) / 60p	○	○
1,125 (1,080) / 60i	○	○
1,125 (1,080) / 60p, 24p		○

○ : Applicable input signal

- Signals other than above may not be displayed properly.
- The above signals are reformatted for optimal viewing on your display.

Supported file format in Media Player

Media	Compatible format
Photo	<ul style="list-style-type: none">• JPEG files (DCF and EXIF standards) <p>Sub-sampling: 4:4:4, 4:2:2 and 4:2:0</p> <p>Image resolution:</p> <ul style="list-style-type: none">• Baseline JPEG: 15,360 (W) × 8,640 (H)• Progressive JPEG: 1,920 (W) × 1,440 (H)
Music	<ul style="list-style-type: none">• MP3 files (MPEG Audio Layer-3)

Note

- Even if these conditions are fulfilled, some files may not play depending on how they are encoded.
- The folder and file names may be different depending on the digital camera used.
- Connected devices may become unusable with this TV if the file or folder names are changed.
- Do not use two-byte characters or other special codes for data.

USB Connections

■ USB Flash Memory

Format: FAT16, FAT32

Compliance:

Supports only USB1.1 or USB2.0 standard.

Maximum USB capacity supported is 16GB.

USB Hub or card adapter is not supported.

Note

- Data modified with a PC may not be displayed.
- Do not remove the device while the TV is accessing data. Otherwise this can damage the device or TV.
- Do not touch the pins on the device.
- Insert the device in the correct direction. Otherwise this can damage the device or TV.
- Electrical interference, static electricity, or erroneous operation may damage the data or device. Panasonic is not liable for any deterioration or damage of data or device during operations with the TV.
- It is recommended to connect the USB Flash Memory directly to the TV's USB port.
- Some USB devices or USB HUB may not be used with this TV.
- You cannot connect any devices by using USB card reader.
- Additional information for USB devices may be on the following website. (English only)
<http://panasonic.jp/support/global/cs/tv/>

HDMI connection

This TV incorporates HDMI™ technology. HDMI (high-definition multimedia interface) is the world's first complete digital consumer AV interface complying with a non-compression standard.

HDMI allows you to enjoy high-definition digital images and high-quality sound by connecting the TV and the equipment.

■ Applicable HDMI features

- Input audio signal:
2ch Linear PCM (sampling frequencies - 48 kHz, 44.1 kHz, 32 kHz)

- Input video signal:

➔ **“Input signal that can be displayed” (p. 25)**

Match the output setting of the digital equipment.

- Audio Return Channel* (HDMI 2 terminal only)

■ DVI connection

If the external equipment has only a DVI output, connect to the HDMI terminal via a DVI to HDMI adaptor cable. When the DVI to HDMI adaptor cable is used, connect the audio cable to the audio input terminal (use AV audio terminals).

Note

- Audio settings can be made on [HDMI1-2 in] in the [Sound] menu.
- All signals are reformatted before being displayed on the screen.
- If the connected device has an aspect adjustment function, set the aspect ratio to “16:9”.
- These HDMI connectors are “type A”.
- These HDMI connectors are compatible with HDCP (High-Bandwidth Digital Content Protection) copyright protection.
- Equipment having no digital output terminal may be connected to the input terminal of COMPONENT or VIDEO to receive analogue signals.

* Audio Return Channel (ARC) is a function to send digital sound signals via an HDMI cable.

DIGITAL AUDIO OUT terminal

You can enjoy your Home theater by connecting a Dolby Digital (5.1 channel) decoder and “Multi Channel” amplifier to the DIGITAL AUDIO OUT terminals.

Caution

- Depending on your DVD player and DVD-Audio software, the copyright protection function may operate and disable optical output.

Closed Caption (CC)

- For viewing the CC of digital broadcasting, set the aspect to [FULL]. (If viewing with [H-FILL], [JUST], [ZOOM] or [4:3]; charatlite might be cut off).
- The CC can be displayed on the TV only when the receiver (such as a Cable box or satellite receiver) has the CC set to "On" within the device itself. Check with your Cable or Satellite provider for instructions.
- If the CC is set to "On" on both the receiver and TV when the signal is 480i (except for the HDMI connection), the CC may overlap on the TV.
- If a digital program is being output in analog format, the CC data will also be output in analog format.
- If the recorder or output monitor is connected to the TV, the CC needs to be set up on the recorder or output monitor.

Maintenance

First, unplug the power cord plug from the wall outlet.

Power cord plug

Wipe the plug with a dry cloth at regular intervals. (Moisture and dust can lead to fire or electrical shock.)

Display panel

The front of the display panel has been specially treated. Wipe the panel surface gently, using only a cleaning cloth or a soft, lint-free cloth.

- If the surface is particularly dirty, soak a soft, lint-free cloth in diluted, mild liquid dish soap (1 part mild liquid dish soap diluted by 100 times the amount of water) and then wring the cloth to remove excess liquid. Use this cloth to wipe the surface of the display panel, then wipe it evenly with a dry cloth of the same type until the surface is dry.
- Do not scratch or hit the surface of the panel with fingernails or other hard objects. Furthermore, avoid contact with volatile substances such as insect sprays, solvents, and thinner; otherwise, the quality of the surface may be adversely affected.

Cabinet

- If the cabinet becomes dirty, wipe it with a soft, dry cloth.
- If the cabinet is particularly dirty, soak the cloth in diluted, mild liquid dish soap and then wring the cloth dry. Use this cloth to wipe the cabinet and then wipe it dry with a dry cloth.
 - Do not allow any mild liquid dish soap to come into direct contact with the surface of the TV. If water droplets get inside the unit, operating problems may result.
 - Avoid contact with volatile substances such as insect sprays, solvents, and thinner; otherwise, the quality of the cabinet surface may be adversely affected or the coating may peel off.
 - Do not let articles made from rubber or PVC be in contact with the TV for long periods of time.

Pedestal

- Wipe the surfaces with a soft, dry cloth. If the unit is particularly dirty, clean it using a cloth soaked with water to which a small amount of mild liquid dish soap has been added and then wipe with a dry cloth. Do not use products such as solvents, thinner, or household wax for cleaning, as they can damage the surface coating. (If using a chemically-treated cloth, follow the instructions supplied with the cloth.)
- Do not attach sticky tape or labels, as they can make the surface of the pedestal dirty. Do not allow long-term contact with rubber, vinyl products, or the like. (Doing so will cause deterioration.)

Troubleshooting

Before requesting service or assistance, please follow these simple guides to resolve the problem.

If an error message appears, follow the message's instructions.

If the problem still persists, please contact your local Panasonic dealer for assistance.

Picture

Why is there no picture or just a blue, black or snowy screen being displayed?

- Check if the power cord is plugged in and the TV is turned on (front red LED light should be on; not blinking).
- Press the **INPUT** button on the remote control to select the correct input source.
- Ensure all connections are correct and secure.
- When using external video source, such as a Cable/Satellite box or DVD player, check that the device is on and functioning correctly.
- Press **MENU** on the remote control. If the menu is displayed, then the TV is working; recheck above steps.

Why doesn't the picture look like it is in High-Definition?

- Press **INFO** on the remote control to confirm the type of signal being received. HD signal should be 720p, 1080i or 1080p.
- Select a High-Definition channel from your HD source (Cable, Satellite or fiber optic service). HD channels sometimes broadcast non-HD content.
- Ensure that your HD source (HD box, Blu-ray player, etc.) is connected to the TV with an HDMI or COMPONENT cable and set to output an HD video signal.

Why do black bars appear on the top and bottom and/or sides of the screen?

- Change the format (aspect ratio) of the picture by pressing **FORMAT** on the remote control (p. 14).
 - Check the aspect settings on your external video source, such as Cable/Satellite box, DVD/Blu-ray Disc player, etc.
- Note: Some content, such as film-based movies, are available in extra-wide format. Top and bottom bars are unavoidable.

Why is the picture snowy when [ANTENNA/Cable In] is selected?

- When using a cable service (without a box), check that all connections are secure.
- When using a cable or satellite box, change the connection to COMPOSITE, COMPONENT or HDMI (p. 11).
- If you're using an antenna, then check that connections are secure. Change the position or direction of the antenna and check the [Signal meter] (p. 14).

Why is the picture chaotic and/or torn and/or with a buzz in the speakers?

- Check if electrical products such as kitchen appliances, fluorescent lights or light dimmers are nearby. They may interfere with the TV's picture.
- Try viewing a picture from another device, such as a DVD player or a game console, to narrow down the source of the problem.

Why is there a black box on the screen?

- Change settings of Closed Caption (CC) (p. 14, 27).

Why is the screen blank and the power indicator blinking?

- The TV has gone into shutdown mode to protect itself. Try unplugging it for a few minutes and connecting it again. If there was a temporary power surge on the AC line it may now be OK. If the blinking returns, visit www.panasonic.com/support (U.S.A.) or www.panasonic.ca/english/support (Canada).

Why do some small spots on the screen remain bright or dark?

- The TV panel is made up of a few million pixels and is produced with advanced technology through an intricate process. Sometimes a few pixels may be bright or dark. These pixels do not indicate a defective panel and will have no impact on the performance of the TV.

Sound

Why is there no sound coming from the TV?

- Make sure the volume is up and MUTE is off.
- Check that the correct SAP (Secondary Audio Program) is selected by pressing **SAP** on the remote control (p. 14).
- If the TV is connected to a Home Theater via optical cable, then: Check the connection, the audio system is on, the correct input is selected.
- Check [HDMI1-2 in] analog/digital audio settings (p. 19).

Why is the sound unusual, distorted, low volume or in another language?

- Check that the correct SAP (Secondary Audio Program) is selected by pressing **SAP** on the remote control (p. 14).
- Check that all connections of external equipment connected to the TV are secure.
- When using Cable or Satellite box, check the device's audio settings (example: try changing the box's Audio Range to "narrow").

Why is there a clicking, ticking or buzzing sound coming from the TV unit?

- When TV power is turned on or shut off there are electrical components that make a click sound. This is normal.
- Changes in the temperature and humidity of the room may cause thermal expansion and contraction that can produce sounds. This is not a sign of faulty operation or a malfunction.

Other

Why does the CC button not display Closed Caption?

- When viewing TV via an HDMI connected device, such as a Cable or Satellite box, CC must be enabled at the device.
- Closed Caption is available only at supported TV programming.

Why do parts of the TV become hot?

- The main unit radiates heat and some of the parts may become hot. Even if the temperature of parts of the front, top and rear panels has risen, these temperature rises do not cause any problems in terms of performance or quality.
- Ensure good ventilation.
- Do not block the ventilation holes of the TV and do not place the TV on top of other equipment.

Why doesn't the Remote Control work?

- Check that the batteries are fresh, are of the same type and are installed with the correct polarity (+ and -).
- To operate other devices, such as changing channels when using Cable or Satellite boxes or operating non-Panasonic Blu-ray players, use the remote control of the devices.

Specifications

Display Panel

Panel System

LCD panel (LED backlight)

Screen size

50" class (49.5 inches measured diagonally)

W × H × Diagonal

43.1" × 24.2" × 49.5"

(1,096 mm × 616 mm × 1,257 mm)

Number of pixels

1,920 × 1,080

Speaker Output

20 W [10 W + 10 W] (10 % THD)

Channel Capability (Digital/Analog)

VHF/ UHF: 2 - 69, CATV: 1 - 135

Operating Conditions

Temperature: 32 °F - 95 °F (0 °C - 35 °C)

Humidity: 20 % - 80 % RH (non-condensing)

Connection Terminals

VIDEO IN

RCA PIN (VIDEO, AUDIO-L, AUDIO-R)

COMPONENT IN

RCA PIN (Y, P_B, P_R, AUDIO-L, AUDIO-R)

HDMI IN 1/2

TYPE A Connector

USB

USB2.0 Type A connector

DC 5V, Max. 500mA

DIGITAL AUDIO OUT

PCM / Dolby Digital, Fiber Optic

Dimensions

Including pedestal (W × H × D)

44.4" × 27.5" × 10.3"

(1,126 mm × 697 mm × 260 mm)

TV set only (W × H × D)

44.4" × 25.7" × 2.1"

(1,126 mm × 652 mm × 53 mm)

Mass

Including pedestal

35.3 lb. (16.0 kg) NET

TV set only

33.1 lb. (15.0 kg) NET

Note

- Design and Specifications are subject to change without notice. Mass and Dimensions shown are approximate.
- For information about the power source and power consumption, refer to the nameplate on the rear enclosure.

Limited Warranty (for Canada)

Panasonic Canada Inc.
5770 Ambler Drive, Mississauga, Ontario L4W 2T3
PANASONIC PRODUCT – LIMITED WARRANTY

Panasonic Canada Inc. warrants this product to be free from defects in material and workmanship under normal use and for a period as stated below from the date of original purchase agrees to, at its option either (a) repair your product with new or refurbished parts, (b) replace it with a new or a refurbished equivalent value product, or (c) refund your purchase price. The decision to repair, replace or refund will be made by Panasonic Canada Inc.

Viera TV (46" & over)	In-home service	One (1) year, parts (including panel) and labour.
Viera TV (under 46")	Carry-in service	One (1) year, parts (including panel) and labour.

In-home Service will be carried out only to locations accessible by roads and within 50 km of an authorized Panasonic service facility.

In-home service requires clear, complete and easy access to the product by the Authorized Servicer and does not include removal or re-installation of an installed product. If removal is required to service the product, it will be at the discretion of the Servicer and in no event will Panasonic Canada Inc. or the Servicer be liable for any special, indirect or consequential damages.

This warranty is given only to the original purchaser, or the person for whom it was purchased as a gift, of a Panasonic brand product mentioned above sold by an authorized Panasonic dealer in Canada and purchased and used in Canada, which product was not sold "as is", and which product was delivered to you in new condition in the original packaging.

IN ORDER TO BE ELIGIBLE TO RECEIVE WARRANTY SERVICE HEREUNDER, A PURCHASE RECEIPT OR OTHER PROOF OF DATE OF ORIGINAL PURCHASE, SHOWING AMOUNT PAID AND PLACE OF PURCHASE IS REQUIRED

LIMITATIONS AND EXCLUSIONS

This warranty ONLY COVERS failures due to defects in materials or workmanship, and DOES NOT COVER normal wear and tear or cosmetic damage. The warranty ALSO DOES NOT COVER damages which occurred in shipment, or failures which are caused by products not supplied by Panasonic Canada Inc., or failures which result from accidents, misuse, abuse, neglect, mishandling, misapplication, alteration, faulty installation, set-up adjustments, misadjustment of consumer controls, improper maintenance, power line surge, lightning damage, modification, introduction of sand, humidity or liquids, commercial use such as hotel, office, restaurant, or other business or rental use of the product, or service by anyone other than a Authorized Servicer, or damage that is attributable to acts of God. Dry cell batteries are also excluded from coverage under this warranty.

THIS EXPRESS, LIMITED WARRANTY IS IN LIEU OF ALL OTHER WARRANTIES, EXPRESS OR IMPLIED, INCLUDING ANY IMPLIED WARRANTIES OF MERCHANTABILITY AND FITNESS FOR A PARTICULAR PURPOSE. IN NO EVENT WILL PANASONIC CANADA INC. BE LIABLE FOR ANY SPECIAL, INDIRECT OR CONSEQUENTIAL DAMAGES RESULTING FROM THE USE OF THIS PRODUCT OR ARISING OUT OF ANY BREACH OF ANY EXPRESS OR IMPLIED WARRANTY. (As examples, this warranty excludes damages for lost time, travel to and from the Authorized Servicer, loss of or damage to media or images, data or other memory or recorded content. This list of items is not exhaustive, but for illustration only.)

In certain instances, some jurisdictions do not allow the exclusion or limitation of incidental or consequential damages, or the exclusion of implied warranties, so the above limitations and exclusions may not be applicable. This warranty gives you specific legal rights and you may have other rights which vary depending on your province or territory.

WARRANTY SERVICE

For product operation, repairs and information assistance, please visit our Support page on:

www.panasonic.ca/english/support

IF YOU SHIP THE PRODUCT TO A SERVICENTRE

Carefully pack and send prepaid, adequately insured and preferably in the original carton.
Include details of the defect claimed, and proof of date of original purchase.

Panasonic®

Modèle
TC-50A410C

Manuel d'utilisation

Téléviseur ACL à DEL 1080p de
classe 50 po
(49,5 po en diagonale)

VIERA

Pour obtenir de l'assistance (Canada), visitez :
www.panasonic.ca/french/support

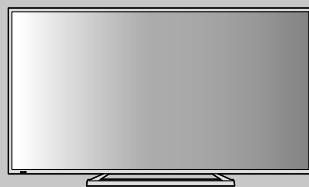

Français

Nous vous remercions d'avoir arrêté votre choix sur cet appareil Panasonic. Avant d'utiliser l'appareil, lire attentivement le présent manuel et le conserver pour référence ultérieure. Les images montrées dans le présent manuel n'y sont qu'à des fins d'illustration.

F0314-1034

Table des matières

Mesures de sécurité	4
Installation du téléviseur	8
Connexion du téléviseur	10
Réglage initial	12
Utilisation du téléviseur	13
Visionnement d'entrées externes	15
Canaux favoris	15
Utilisation du lecteur multimédia	16
Utilisation des fonctions du menu	18
Program. auto (programmation automatique)	22
Program. manuelle	22
Identification des prises	23
Liste des classifications pour contrôle parental	23
Informations complémentaires	25
Entretien	27
Dépannage	27
Spécifications	29
Garantie limitée (pour le Canada)	30

Les illustrations peuvent varier selon les modèles ou les pays.

Cet appareil intègre les logiciels suivants :

- (1) le logiciel utilisé sous licence en vertu la Licence publique générale GNU, version 2.0 (GPL V2.0) et(ou),
- (2) logiciels libres autres que ceux utilisés sous licence en vertu de GPL.

Les logiciels catégorisés comme (1) et (2) sont distribués dans l'espoir qu'ils puissent être utiles, mais SANS AUCUNE GARANTIE, sans même la garantie implicite de COMMERCIALISATION ou D'ADÉQUATION À UN USAGE PARTICULIER. Veuillez vous reporter aux conditions détaillées affichées dans le menu « Licence » sur ce produit.

Au moins trois (3) ans après la livraison de ce produit, Panasonic Corporation fournira à tout tiers qui communiquera avec nous à l'adresse fournie ci-dessous, contre des frais ne dépassant pas notre coût de distribution du code source, une copie complète lisible par machine du code source correspondant couvert par GPL V2.0 ou les autres licences avec l'obligation de le faire, ainsi que l'avis de copyright respectif.

Écrivez à : cdrequest@unipf.jp

Le code source et l'avis de copyright sont également disponibles gratuitement sur notre site Web ci-dessous.

<http://www.unipf.jp/dl/DTV13UM/>

Panasonic ne garantit pas le fonctionnement et la performance d'équipement périphérique en provenance d'autres fabricants et décline toute obligation ou tout dommage causé par l'utilisation de tel équipement périphérique.



Energy Star est un programme conçu conjointement par l'Agence américaine de protection de l'environnement et le Ministère américain de l'énergie. Il est administré au Canada par Ressources naturelles Canada (RNCan) à travers l'Office de l'efficacité énergétique (OEE). Ce programme contribue à protéger l'environnement et à faire des économies grâce à des produits et des pratiques éconénergétiques. Ce produit est conforme aux normes ENERGY STAR dans le mode « Usage à domicile » lequel permet des économies d'énergie. Toute modification du paramétrage du mode « Usage à domicile » ou des autres paramètres par défaut pourrait entraîner une consommation d'énergie dépassant les normes ENERGY STAR.



HDMI, le logo HDMI et High-Definition Multimedia Interface sont des marques de commerce ou des marques déposées de HDMI Licensing LLC aux États-Unis et dans d'autres pays.



Fabriqué sous licence de Dolby Laboratories. Dolby et le symbole double D sont des marques de commerce de Dolby Laboratories.



Mesures de sécurité



ATTENTION

RISQUE DE CHOC ÉLECTRIQUE NE PAS OUVRIR



AVERTISSEMENT : Pour réduire les risques de choc électrique, ne pas retirer le couvercle ni le panneau arrière. Pour toute intervention, adressez-vous à un technicien qualifié.



Le symbole de l'éclair, inscrit dans un triangle équilatéral, a pour objet d'appeler l'attention de l'utilisateur sur la présence, à l'intérieur du produit, de pièces non isolées portées à une « tension dangereuse » qui peut avoir une amplitude suffisante pour provoquer un choc électrique.



Le symbole du point d'exclamation, inscrit dans un triangle équilatéral, a pour objet d'appeler l'attention de l'utilisateur sur la présence, dans la documentation accompagnant le produit, d'importantes instructions concernant son mode opératoire et son entretien.

Conseils pour l'installateur du système de câblodistribution

Il est recommandé de consulter le Code canadien de l'électricité en ce qui a trait à la mise à la terre du fil de câblodistribution. Ce code spécifie que le fil doit être relié au système de mise à la terre de l'édifice, le plus près possible du point d'entrée.

Ventilation sûre

Les fentes et les ouvertures situées à l'arrière ou en dessous du téléviseur sont prévues pour assurer sa ventilation, et garantir ainsi son bon fonctionnement en évitant toute surchauffe. Ces ouvertures ne doivent pas être recouvertes ou obstruées. Laissez un espace libre d'au moins 10 cm (4 pouces) tout autour du téléviseur. Ainsi, ne posez jamais le téléviseur sur un lit, un canapé, un tapis ou toute autre surface qui risquerait de gêner la ventilation. Ce téléviseur ne doit pas être encastré dans un meuble, à moins de prévoir une ventilation adéquate.

Précautions de sécurité importantes (téléviseur)

- 1) Lisez ces instructions.
- 2) Conservez ces instructions en lieu sûr.
- 3) Respectez toutes les consignes de sécurité.
- 4) Suivez toutes les instructions fournies.
- 5) N'utilisez pas ce téléviseur à proximité d'une source d'eau.
- 6) Ne nettoyez cet appareil qu'avec un chiffon sec.
- 7) N'obstruez pas les événements de ventilation de l'appareil. Installez-le en respectant les instructions du fabricant.

- 8) N'installez pas l'appareil près d'une source de chaleur, par exemple un radiateur, un réchaud ou tout autre appareil (y compris des amplificateurs) produisant de la chaleur.
- 9) N'invalidez pas les caractéristiques de sécurité de la fiche polarisée ou avec mise à la terre. Une fiche polarisée possède deux lames dont une est plus large que l'autre. Une fiche avec mise à la terre possède deux lames plus une troisième lame pour la mise à la terre. La lame large ou la lame de mise à la terre sont conçues pour des raisons de sécurité. Si la fiche fournie ne peut pas être branchée dans votre prise secteur, consultez un électricien pour faire remplacer la prise.
- 10) Faites en sorte que personne ne puisse marcher sur le cordon d'alimentation ou le plier, tout particulièrement à ses deux extrémités.
- 11) Utilisez uniquement les fixations/accessoires prévus par le fabricant.
- 12) N'utilisez l'appareil qu'avec un chariot, meuble, trépied, support ou table recommandé par le fabricant ou vendu avec l'appareil. Lors de l'utilisation d'un chariot, déplacez-le avec le plus grand soin afin d'éviter tout dommage.
- 13) Débranchez l'appareil pendant les orages ou lorsque vous ne comptez pas vous en servir pendant une période prolongée.
- 14) Pour toute intervention, adressez-vous à un technicien qualifié. Une intervention est nécessaire lorsque l'appareil a été endommagé, par exemple en cas de rupture du cordon secteur ou de sa fiche, lorsque du liquide s'est répandu sur le téléviseur ou qu'un objet est tombé à l'intérieur, lorsque l'appareil a été exposé à la pluie ou à l'humidité, quand il ne fonctionne pas normalement ou quand il est tombé.
- 15) N'alimentez l'appareil que par une source électrique conforme aux indications apposées sur l'étiquette de l'appareil. Si vous avez des doutes sur les caractéristiques de votre courant domestique, consultez votre détaillant de télévision ou votre fournisseur d'électricité.
- 16) Respectez toutes les instructions et consignes de sécurité figurant sur le téléviseur.
- 17) N'introduisez aucun objet par les ouvertures du téléviseur ; il pourrait entrer en contact avec des composants sous tension élevée ou provoquer un court-circuit susceptible d'engendrer un incendie ou un choc électrique. Ne répandez jamais de liquide sur le téléviseur.
- 18) Si une antenne extérieure est reliée à ce téléviseur, assurez-vous que celle-ci a été mise à la terre afin de protéger l'appareil contre les surtensions et l'accumulation d'électricité statique. La partie 1 du Code canadien de l'électricité contient des informations concernant la mise à la terre des mâts d'antenne et de leurs structures, celle du fil de descente, le calibre du fil de descente requis et les exigences concernant la tige de la mise à la terre.



EXEMPLE DE MISE À LA TERRE DE L'ANTENNE
RECOMMANDÉ PAR LE CODE CANADIEN DE L'ÉLECTRICITÉ

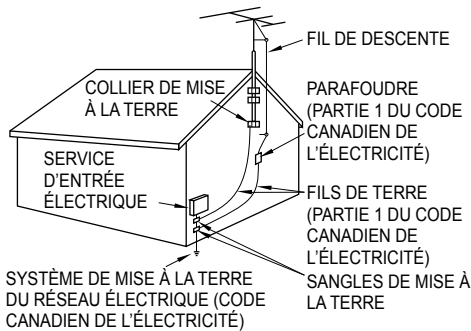

19) Un système d'antenne extérieur ne doit jamais se situer à proximité de lignes électriques aériennes ou de tout autre circuit d'éclairage ou circuit électrique, ni à un endroit où il risque d'en être trop près. Lors de l'installation d'un système d'antenne extérieur, prenez bien soin de ne pas toucher ces lignes ou ces circuits électriques, car le moindre contact peut être fatal.

20) Débranchez le téléviseur de la prise murale et demandez les services d'un technicien qualifié dans les cas suivants :

- Quand le cordon d'alimentation ou sa fiche est endommagé ou usé.
- Si du liquide a été renversé sur le téléviseur.
- Si le téléviseur a été en contact avec la pluie ou l'eau.
- Si le téléviseur ne fonctionne pas normalement alors que vous respectez son manuel d'utilisation.

Réglez uniquement les paramètres décrits dans le manuel d'utilisation, car des réglages incorrects d'autres paramètres risquent de provoquer des dommages et de demander davantage de travail à un technicien qualifié pour une remise en état du téléviseur.

- Si le téléviseur est tombé ou si son coffret a été endommagé.
 - Lorsque le téléviseur subit un changement notable au niveau des performances (cela indique qu'il faut le réparer).
- 21) Lorsqu'il faut remplacer des pièces, assurez-vous que le technicien utilise les pièces préconisées par le fabricant, avec les mêmes caractéristiques que celles d'origine. L'utilisation de pièces de rechange non autorisées peut provoquer un incendie, une électrocution ou d'autres dangers.

22) **AVERTISSEMENT :**

POUR RÉDUIRE LES RISQUES D'INCENDIE ET DE CHOC ÉLECTRIQUE, N'EXPOSEZ PAS CET APPAREIL À L'HUMIDITÉ, À LA PLUIE ET AUX ÉCLABOUSSURES.

NE PLACEZ AUCUN RÉCIPENT CONTENANT DE L'EAU (VASE DE FLEUR, TASSE, BOUTEILLE DE PRODUIT DE BEAUTÉ, ETC.) SUR L'APPAREIL (OU SUR UNE ÉTAGÈRE LE DOMINANT).

23) **AVERTISSEMENT :**

LES PETITES PIÈCES PEUVENT PRÉSENTER DES DANGERS D'ÉTOUFFEMENT SI ELLES SONT AVALÉES PAR ACCIDENT. GARDEZ LES PETITES PIÈCES HORS DE LA PORTÉE DES ENFANTS. JETEZ LES PETITES PIÈCES INUTILES, AINSI QUE LES AUTRES OBJETS INUTILES, Y COMPRIS LES MATÉRIAUX D'EMBALLAGE ET LES SACS/FEUILLES EN PLASTIQUE, AFIN D'ÉVITER QUE DES ENFANTS JOUENT AVEC, CRÉANT UN RISQUE POTENTIEL DE SUFFOCATION.

24) **AVERTISSEMENT :**

Pour prévenir un incendie, gardez les bougies ou toute autre source de flamme nue loin de l'appareil en tout temps.



25) **AVERTISSEMENT :**

Ne pas placer ce téléviseur dans des institutions médicales ou des lieux avec des appareils médicaux.

Les ondes radio de ce téléviseur peuvent interférer avec les appareils médicaux et provoquer des accidents dus à une anomalie.

26) **AVERTISSEMENT :**

Ne pas utiliser ce téléviseur à proximité de dispositifs de commande automatique tels que les portes automatiques ou les alarmes-incendie.

Les ondes radio de ce téléviseur peuvent interférer avec les dispositifs de commande automatique et provoquer des accidents dus à une anomalie.

27) **AVERTISSEMENT :**

Conservez ce téléviseur à une distance minimale de 22 cm (9 pouces) de l'emplacement où un stimulateur cardiaque est implanté.

Les ondes radio de ce téléviseur peuvent interférer avec le fonctionnement du stimulateur cardiaque.

28) **ATTENTION :**

L'interrupteur de cet appareil ne coupera pas entièrement l'alimentation de la prise secteur. Le cordon d'alimentation étant le dispositif principal de déconnexion de l'appareil, il sera nécessaire de le débrancher de la prise secteur afin de couper toute l'alimentation.

Il convient donc de s'assurer d'installer l'appareil de manière à ce que le cordon d'alimentation puisse être facilement débranché de la prise secteur en cas d'accident. Pour éviter tout risque d'incendie, débranchez également le cordon d'alimentation de la prise secteur dans le cas d'une inutilisation prolongée (par exemple, lorsqu'en vacances.)

29) **ATTENTION :**

POUR ÉVITER LES CHOC ÉLECTRIQUES, N'UTILISEZ PAS CETTE FICHE POLARISÉE DANS UNE PRISE OÙ ELLE NE PEUT ÊTRE INSÉRÉE COMPLÈTEMENT.

30) **ATTENTION :**

UNE UTILISATION AVEC UN AUTRE SUPPORT QUE CELUI FOURNI OU RECOMMANDÉ PEUT RENDRE L'ENSEMBLE INSTABLE ET ÊTRE CAUSE DE BLESSURES CORPORELLES.

31) **ATTENTION :**

IL EXISTE UN RISQUE D'EXPLOSION EN CAS D'UTILISATION DE PILES NON CONFORMES. NE REMPLACEZ LES PILES QUE PAR DES PILES IDENTIQUES OU DE TYPE ÉQUIVALENT.

DÉCLARATION FCC et IC

Cet appareil a été testé et déclaré conforme aux limitations d'un appareil numérique de Classe B, selon la partie 15 de la Réglementation FCC. Ces limitations sont conçues pour offrir un niveau de protection raisonnable contre les interférences nuisibles dans une zone résidentielle. Cet équipement produit, utilise et peut émettre une énergie de fréquence radio et, s'il n'est pas installé ni utilisé conformément aux instructions, il risque de causer des interférences nuisibles pour les communications radio. Il n'y a toutefois aucune garantie que des interférences ne se produisent pas dans une installation en particulier. Si cet équipement cause des interférences gênantes pour la réception radio ou télévision, ce qui peut être aisément déterminé en l'éteignant puis en le rallumant, l'utilisateur est invité à prendre les mesures correctives suivantes :

- Réorientez ou déplacez l'antenne de réception.
- Augmentez la distance entre l'équipement et le récepteur.
- Branchez l'équipement dans une prise située sur un autre circuit que celui auquel est relié le récepteur.
- Consultez le Centre de service Panasonic ou un technicien qualifié radio/TV pour obtenir de l'aide.

Précautions FCC :

Pour assurer une compatibilité continue, suivez les instructions de ce manuel et utilisez uniquement un câble d'interface blindé lors de la connexion du téléviseur aux appareils périphériques. Tout changement ou modification non expressément approuvée par la partie responsable peut causer des interférences nuisibles et peut annuler l'autorité de l'utilisateur d'utiliser l'appareil.

Responsable :

Panasonic Corporation of North America
Two Riverfront Plaza, Newark, NJ 07102-5490

Contact de soutien :

<http://www.panasonic.com/contactinfo>

Cet appareil est conforme à la section 15 de la réglementation FCC et à toutes les normes RSS applicables de l'IC.

Son fonctionnement est sujet aux deux conditions suivantes :

- (1) Cet appareil ne peut être cause d'interférences nuisibles et
- (2) doit pouvoir accepter toute interférence reçue, incluant toute interférence pouvant perturber son fonctionnement.



AVERTISSEMENT

Les écrans plats ne sont pas toujours installés sur des supports de montage appropriés ou selon les recommandations du fabricant. Les écrans plats qui sont installés sur des commodes, bibliothèques, étagères, bureaux, haut-parleurs, coffres ou chariots peuvent tomber et causer des blessures graves, voire mortelles.

L'association des consommateurs de produits électroniques (CEA), dont Panasonic est membre, est dévouée à rendre le divertissement au foyer agréable et sécuritaire. Afin de prévenir les risques d'accident, suivez les conseils de sécurité suivants :

AVIS DE SÉCURITÉ CEA POUR LES ENFANTS

L'INDUSTRIE DE L'ÉLECTRONIQUE GRAND PUBLIC EST SOUCIEUSE DE VOTRE SÉCURITÉ

- Les fabricants, les détaillants et l'industrie de l'électronique grand public dans son ensemble sont déterminés à faire en sorte que le divertissement domestique soit sûr et plaisant.
- Alors que vous vous divertissez devant la télévision, n'oubliez pas que tous les téléviseurs, neufs comme anciens, doivent être : soit positionnés sur un socle approprié, soit installés selon les recommandations spécifiques du fabricant. Les téléviseurs placés de façon non appropriée sur des commodes, des bibliothèques, des étagères, des bureaux, des haut-parleurs, des armoires, des chariots, etc. peuvent tomber et entraîner des blessures.

RESTER À L'ÉCOUTE DE LA SÉCURITÉ

- Respectez TOUJOURS les recommandations du fabricant pour une installation sûre de votre téléviseur.
- Lisez et suivez TOUJOURS toutes les instructions données pour un bon usage de votre téléviseur.
- Ne permettez JAMAIS aux enfants de grimper ou de jouer sur le téléviseur ou le meuble sur lequel le téléviseur est placé.
- Ne placez JAMAIS le téléviseur sur un meuble pouvant facilement être utilisé comme marche-pied, telle qu'une commode par exemple.
- Installez TOUJOURS le téléviseur à un endroit où il ne peut pas être poussé, tiré ou renversé.
- Faites TOUJOURS passer les prises et câbles connectés au téléviseur à un endroit où ils ne pourront pas faire trébucher quelqu'un ou encore où ils ne pourront pas être tirés ou attrapés.

FIXATION DU TÉLÉVISEUR SUR LE MUR OU LE PLAFOND

- Contactez TOUJOURS votre revendeur pour une installation professionnelle au moindre doute quant à votre capacité à fixer le téléviseur de manière sûre.
- Utilisez TOUJOURS un support recommandé par le fabricant du téléviseur et dont la sécurité a été certifiée par un laboratoire indépendant (tel que UL, CSA, ETL).
- Suivez TOUJOURS toutes les instructions fournies par les fabricants du téléviseur et du support.
- Assurez-vous TOUJOURS que le mur ou le plafond sur lequel vous fixez le téléviseur est approprié. Certains supports ne sont pas conçus pour être fixés aux murs ou aux plafonds ayant une armature en acier ou construits avec des parpaings. En cas de doute, contactez un installateur professionnel.
- Les téléviseurs peuvent être lourds. Deux personnes minimum sont nécessaires pour la fixation au mur ou au plafond.

DÉPLACER UN ANCIEN TÉLÉVISEUR DANS VOTRE MAISON

- Nombreuses sont les personnes déplaçant leur ancien téléviseur CRT dans une autre pièce de la maison après l'achat d'un téléviseur à écran plat. Une attention particulière doit être portée au nouvel emplacement d'un ancien téléviseur CRT.
- Placez TOUJOURS votre ancien téléviseur CRT sur un meuble solide et adapté à la taille et au poids du téléviseur.
- Ne placez JAMAIS votre ancien téléviseur CRT sur une commode dont les enfants sont susceptibles d'utiliser les tiroirs pour grimper.
- Assurez-vous TOUJOURS que votre ancien téléviseur CRT ne dépasse pas le bord de votre meuble.

Panasonic recommande qu'un technicien qualifié procède à toute installation murale. Pour plus de détails, reportez-vous à la page 9.



www.CE.org/safety

L'American Academy of Pediatrics (Académie américaine de pédiatrie) recommande de ne pas exposer les enfants de moins de deux ans aux médias. Pour plus de renseignements, consultez www.aap.org.

REMARQUE :

Cet équipement est conçu pour être utilisé en Amérique du Nord et dans tout pays où le système de télévision et le courant alternatif domestique sont exactement les mêmes qu'en Amérique du Nord.

Installation du téléviseur

Accessoires fournis

- Vérifiez que tous les éléments suivants ont été livrés avec votre téléviseur.

Télécommande

- N2QAYB000820



Piles (2)

- Pile AA
• Installation ➔ (p. 8)



Cordon d'alimentation

- Connexions ➔ (p. 10)

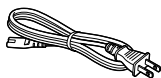

Piédestal

- Vis de montage

A  (M5 × 15) × 4

B  (M4 × 12) × 4

- Supports



- Base



Manuel d'utilisation

Sécurité des enfants

Fiche de sécurité des enfants

Mise en place des piles de la télécommande

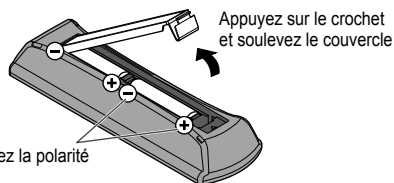

Mises en garde

- L'installation incorrecte des piles peut entraîner une fuite de l'électrolyte provoquant la corrosion de la télécommande.
 - N'utilisez pas à la fois une pile neuve et une pile usagée.
 - N'utilisez pas en même temps deux types de piles (par exemple, une pile au carbone zinc et une pile alcaline).
 - N'utilisez pas de piles rechargeables (Ni-Cd).
- Ne démontez pas et ne chauffez pas les piles.

Fixation du téléviseur sur le piédestal

Avertissement

Ne démontez ni ne modifiez le piédestal.

- Cela pourrait faire basculer l'appareil et l'endommager ou blesser quelqu'un.

Mises en garde

N'utilisez que le piédestal fourni avec ce téléviseur.

- Cela pourrait faire basculer l'appareil et l'endommager ou blesser quelqu'un.

N'utilisez pas le piédestal s'il est tordu ou endommagé.

- Si vous utilisez le piédestal alors qu'il est rompu, il risque d'être endommagé encore davantage, et vous risqueriez de vous blesser. Adressez-vous dès que possible à votre détaillant Panasonic.

Lors de l'installation, veillez à bien serrer toutes les vis.

- Si vous ne serrez pas suffisamment les vis lors du montage, le piédestal ne sera pas assez solide pour supporter le téléviseur ACL, et il risquerait de tomber et d'être endommagé, ce qui pourrait causer des blessures.

Lors du retrait du piédestal, n'enlevez pas ce dernier selon une autre méthode que celle indiquée. ➔ (p. 9)

- Cela pourrait faire basculer le téléviseur et(ou) le piédestal et les endommager ou blesser quelqu'un.

1 Montez le piédestal.

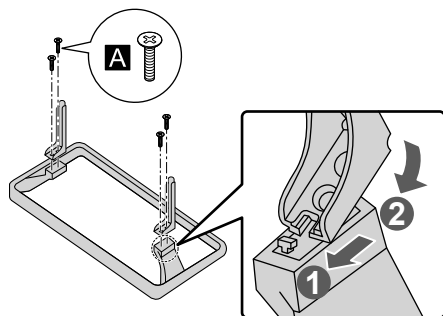

2 Fixez le téléviseur au piédestal.

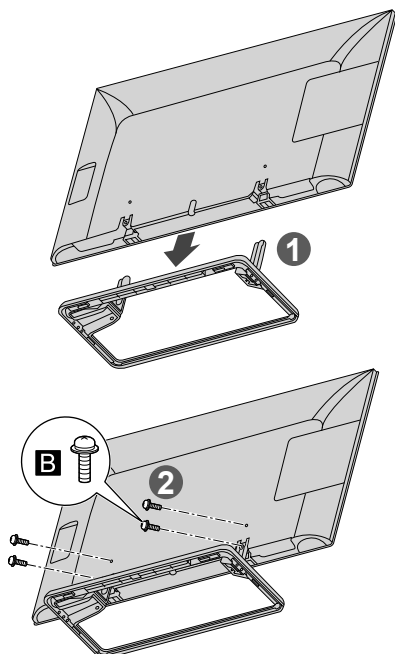

Retrait du piédestal du téléviseur

Assurez-vous de retirer le piédestal de la manière suivante lorsque vous utilisez le support d'installation murale ou réemballez le téléviseur.

- 1 Retirez les vis de montage **B** du téléviseur.
- 2 Tirez sur le piédestal du téléviseur.
- 3 Retirez les vis de montage **A** du support.

Fixation murale du téléviseur (en option)

Veillez contacter un installateur professionnel pour l'achat du support de suspension murale qualifié UL recommandé. Pour de plus amples renseignements, reportez-vous à la notice d'installation du support de montage mural.

Arrière du téléviseur

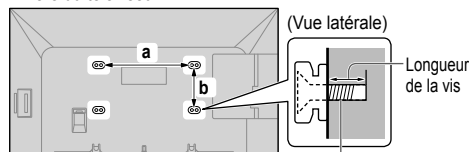

Vis pour fixation du téléviseur au support de montage mural (non fournies)

■ Trous pour l'installation du support de montage mural

a : 400 mm (15,8 po)

b : 200 mm (7,9 po)

■ Spécifications des vis

Type	Longueur de la vis	
	Minimum	Maximum
M6	10 mm (0,40 po)	28 mm (1,10 po)

Avertissement

- Confiez l'installation à un technicien qualifié.
- N'installez jamais ce téléviseur directement sous un éclairage au plafond (tel un projecteur, un réflecteur ou une lampe à halogène) générant un haut degré de chaleur. Les pièces en plastique du boîtier pourraient être déformées ou endommagées par la chaleur.
- Installez le support mural avec le plus grand soin. Assurez-vous qu'il n'y a aucun fil électrique ni tuyau dans le mur avant d'installer le support mural.
- Afin de prévenir les chutes et les blessures, retirez le téléviseur de sa position de fixation murale lorsqu'il n'est plus en cours d'utilisation.
- Un support de suspension murale inapproprié ou une installation inadéquate peuvent causer la chute de l'appareil susceptible de l'endommager ou de causer des blessures.
- Panasonic décline toute responsabilité pour tout dommage ou blessure résultant d'un support de suspension murale inapproprié, d'une installation inadéquate ou du non-respect des instructions ci-dessus.

Connexion du téléviseur

Prises

Arrière du téléviseur

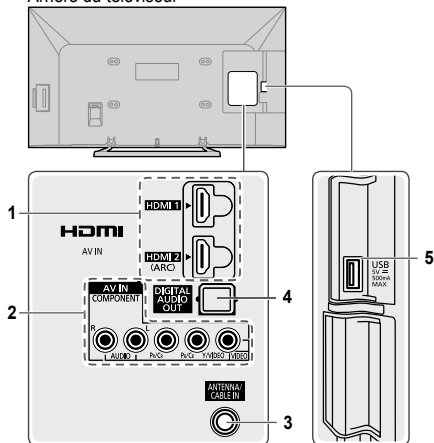

- 1 HDMI 1 - 2
- 2 Entrée AV
- 3 Entrée antenne/câble
- 4 Sortie audio numérique
- 5 Port USB

Connexions

Connexion d'antenne ou câble et cordon d'alimentation

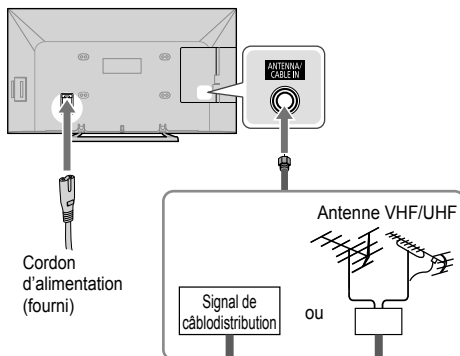

Insérez le cordon d'alimentation (fourni) à fond.

Important :

- Déconnectez le cordon d'alimentation du mur en premier.
- Le cordon d'alimentation fourni a été conçu pour être utilisé uniquement avec cet appareil.

Antenne VHF/UHF

- NTSC (National Television System Committee) : Système de télévision analogique
- ATSC (Advanced Television Systems Committee) : Normes pour la télévision numérique, y compris la télévision haute définition (TVHD), la télévision à définition standard (TVDS), la distribution de données, le rendu ambisonique multicanal et la télévision interactive.

Câble

- Il est nécessaire d'être abonné à un service de câblodistribution pour capter les émissions diffusées sur le câble.
- Il pourrait être nécessaire d'être abonné à un service de câblodistribution en haute définition (HD) pour pouvoir profiter des émissions diffusées en HD. La connexion pour la réception en haute définition peut se faire au moyen d'un câble HDMI ou composante vidéo (p. 11).

Remarques

- Si un câblesélecteur est utilisé, l'équipement externe ainsi que les câbles vidéo illustrés dans le présent manuel ne sont pas fournis avec le téléviseur.
- Lors du retrait du cordon d'alimentation, assurez-vous de débrancher d'abord la fiche de la prise de courant.
- Pour de plus amples renseignements, visitez : www.panasonic.ca/french/support

- Si l'antenne est placée au mauvais endroit, des interférences peuvent se produire.

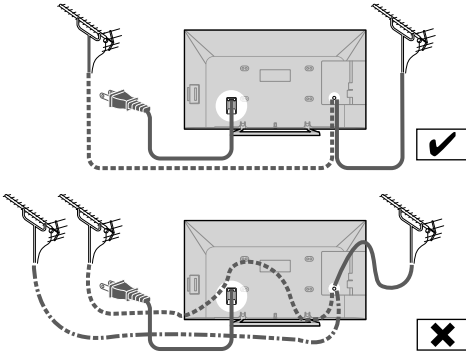

Appareil AV/Jeux

■ Utilisation de la prise HDMI

(décodeur / enregistreur de DVD / lecteur Blu-ray Disc / caméscope / etc.)

Télé

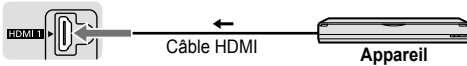

- Vous pouvez également effectuer une connexion similaire via HDMI 2.
- Si vous utilisez un câble de conversion HDMI-DVI, connectez-le tel qu'indiqué ci-dessous :

Télé

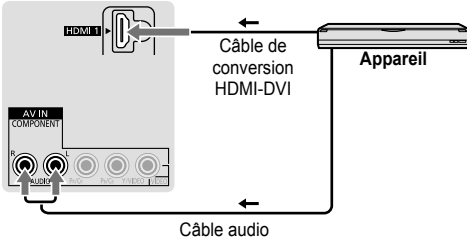

■ Utilisation de prises COMPONENT

(enregistreur de DVD / lecteur Blu-ray Disc / etc.)

Télé

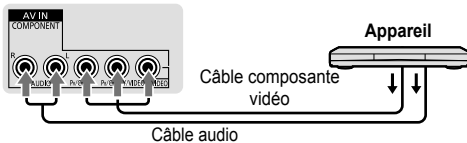

■ Utilisation de prises COMPOSITE

(caméscope / console de jeux / enregistreur de DVD / etc.)

Télé

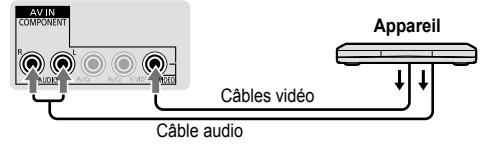

Chaîne cinéma maison

Chaîne cinéma maison avec amplificateur

Télé

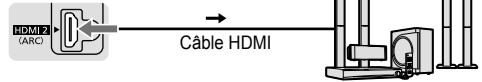

- Utilisez la prise HDMI 2 pour connecter un amplificateur disposant de la fonction ARC (canal de retour audio). Pour un amplificateur sans fonction ARC, utilisez la prise DIGITAL AUDIO OUT.
- Pour profiter du son de l'appareil externe avec le son multicanal (p. ex., Dolby Digital 5.1ch) branchez l'appareil à l'amplificateur. Pour les connexions, consultez les manuels de l'appareil et de l'amplificateur.

Réglage initial

Lorsque vous mettez le téléviseur en marche pour la première fois, une série d'étapes s'afficheront afin de vous aider à régler votre téléviseur.

- Ces étapes ne sont pas nécessaires si la configuration a été effectuée par votre détaillant local.

1 Branchez le câble d'alimentation dans la prise de courant.

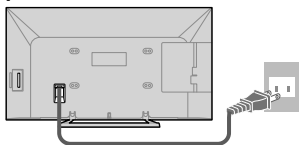

2 Appuyez sur la touche POWER pour mettre le téléviseur en marche.

(Télé)



ou

(Télécommande)



3 Sélectionnez la langue d'affichage.



- ① Sélection
- ② OK

4 Sélectionnez [Usage à domicile].



- ① Sélection
- ② OK

- [Démonstration en magasin] pour utilisation en magasin.
- Pour afficher de nouveau l'écran [Réglage du mode de visionnement] tel qu'illustré ci-dessus et sélectionner [Usage à domicile], effectuez [Rétablir défaut] dans le menu [Réglage] (p. 21).
Si vous effectuez [Rétablir défaut], ne débranchez pas le cordon d'alimentation lors de la réinitialisation du téléviseur.

5 Sélectionnez la méthode réglage ANT/ Câble.

Utilisez-vous un câblesélecteur, un récepteur de télévision par satellite ou un terminal à fibres optiques avec ce téléviseur ?



Si vous sélectionnez [Oui], sélectionnez la méthode de câblage utilisée pour raccorder votre périphérique au téléviseur.



Si vous sélectionnez [Non], sélectionnez le type de signal.

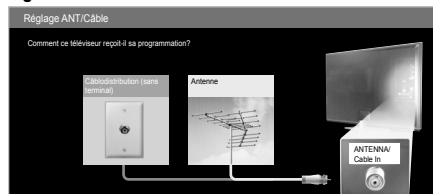

6 Sélectionnez [Program. auto] et démarrez le balayage.

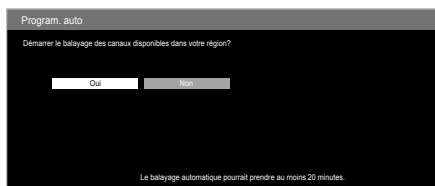

Balayage en cours...

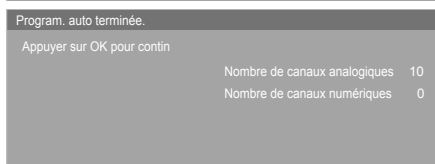
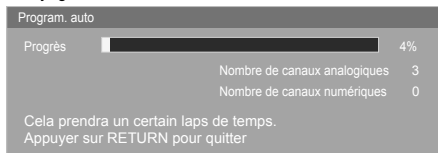

La configuration initiale est complétée lorsque le balayage est effectué.



Pour regarder la télévision à partir d'un câblosélecteur, récepteur de télévision par satellite ou toute autre source (DVD, DVR, console de jeux, etc.), appuyez sur la touche **INPUT** et sélectionnez la source appropriée (p. 15).

Remarques

- Si vous mettez le téléviseur hors marche en débranchant le cordon d'alimentation avant d'avoir terminé le réglage initial, « Réglage initial » sera lancé de nouveau au moment de la prochaine mise en marche du téléviseur. Par contre, si vous mettez le téléviseur hors marche avec l'interrupteur **POWER** sur le téléviseur ou la télécommande, cette procédure ne sera pas lancée de nouveau au moment de la prochaine mise en marche du téléviseur.
- Pour effectuer à nouveau le « Réglage initial », sélectionnez [Rétablir défaut] dans le menu [Réglage] (p. 21).
- Après le « Réglage initial », vous pouvez modifier la [Langue] depuis le menu [Réglage] (p. 21) ou syntoniser de nouveau le téléviseur à l'aide de la [Program. auto] ou la [Program. manuelle] (p. 22).

Utilisation du téléviseur

Utilisation des commandes du téléviseur

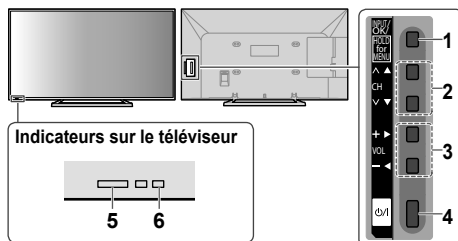

1 Change le mode d'entrée.

Sélectionne l'entrée du menu et du sous menu.

Appuyez et maintenez enfoncé pendant 3 secondes pour accéder au MENU.

- Appuyez à nouveau sur la touche pendant 3 secondes pour revenir à l'écran précédent à partir des sous-menus/quitter la page du menu principal.

2 Sélectionne les canaux en séquence.

Effectue des sélections ou des réglages depuis le système du menu.

3 Réglage du volume

Effectue des sélections ou des réglages depuis le système du menu.

4 Interrupteur

- Met le téléviseur en marche ou hors marche (mode attente).
- Pour mettre complètement le téléviseur hors marche, retirez la fiche d'alimentation de la prise murale.

5 Récepteur de signal de télécommande

- La plage du capteur de signal de télécommande est à environ 7 m (23 pi) à l'avant du téléviseur.

6 DEL d'alimentation

- En marche : Rouge
- Hors marche : éteint
- Même s'il est hors marche, le téléviseur consomme un peu d'énergie.

Remarque

- Ne placez aucun objet entre le récepteur de signal de la télécommande sur le téléviseur et la télécommande.

Utilisation de la télécommande

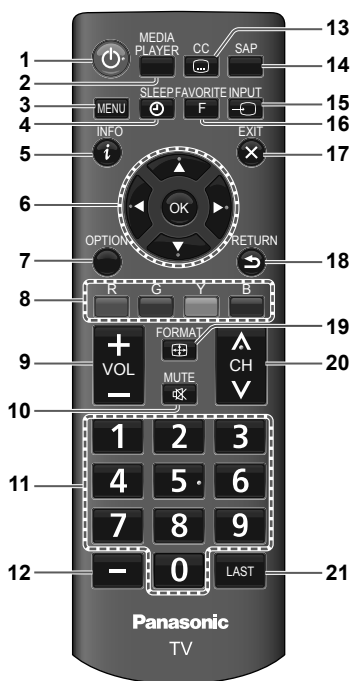

1 Met le téléviseur en marche ou hors marche. (mode attente)

2 Lecteur multimédia ➔ (p. 16)

3 Affiche le menu. ➔ (p. 18)

4 Active la mise en veille programmable.

- [HF / 15 / 30 / 60 / 90 minutes]

- Après écoulement du délai réglé, le téléviseur se mettra en veille automatiquement.

5 Affiche/cache les informations et la bannière de canal. ➔ (p. 25).

6 Sélection/OK/Modifier

7 Affiche [Menu Options].

(uniquement disponible lorsque l'entrée du téléviseur est sur « Antenne/Câble »)

- **[Mode canal]** : Spécifiez les favoris ou le type de canaux à visionner. [Tous / Favoris / Numér. seul. / Analog. seul.]

- **[Fréquence/mètre]** : Vérifiez la puissance du signal si l'image numérique est brouillée ou figée.

8 Touches de couleur

- Exécute de multiples opérations qui correspondent au guide d'utilisation affiché sur l'écran du menu.

9 Réglage du volume

10 Active/désactive la fonction sourdine.

11 Pavé numérique pour sélectionner le canal

12 Sélectionne le numéro de canal numérique.

- Exemple : canal 15-1 : **1 5 - 1**

13 Sélectionne le mode sous-titres codés.

- Télévision numérique : [HF / Service 1-6]

- Télévision analogique : [HF / CC1-4 / TEXT1-4]

- Le mode sélectionné est réglé uniquement pour l'émission que vous visionnez présentement.

- La fonction d'affichage des sous-titres n'est pas disponible lors du visionnement de la télévision avec un câblosélecteur ou un récepteur de télévision par satellite connecté au moyen d'un câble HDMI.

- Communiquez avec votre fournisseur de services de télévision par câble ou par satellite pour savoir comment mettre en fonction l'affichage des sous-titres.

- Les réglages de l'affichage des sous-titres sont mémorisés sous [Sous-titres] dans le menu [Réglage] ➔ (p. 21).

14 Sélectionne le mode audio pour l'écoute de la télévision.

- Mode numérique : Sélectionne la plage audio suivante (si disponible) lors de la réception d'un canal numérique.

- Mode analogique : Sélectionne le mode audio souhaité [Stéréo/SAP/Mono]

- Indisponible lors du visionnement de la télévision avec un câblosélecteur ou un récepteur de télévision par satellite connecté au moyen d'un câble HDMI.

- Pour définir l'audio souhaité pour tous les canaux ➔ « [Langue audio] » (p. 20).

15 Sélection du mode d'entrée

- Affichez l'écran [Sélection d'entrée] (p. 15) ou appuyez plusieurs fois pour sélectionner le mode d'entrée.

16 Pour utiliser la fonction de liste de canaux favoris

➔ (p. 15)

17 Sortie vers l'écran de visionnement du téléviseur

18 Retour au menu/à la page précédent(e).

19 Règle le format de l'image et l'agrandissement.

- Appuyez plusieurs fois pour sélectionner le mode. [PLEIN] / [4:3] / [CADRAGE] / [ZOOM] / [H-LARGE] ➔ (p. 25)

20 Canal haut/bas

- Lors du visionnement à partir d'une source ANT/Câble

21 Retour au canal ou au mode d'entrée affiché précédemment

À propos du guide d'utilisation

Lors de l'utilisation du téléviseur à l'aide de la télécommande, suivez le guide d'utilisation disponible au bas de l'écran pour effectuer les opérations souhaitées.

Exemple : [Sélection d'entrée]

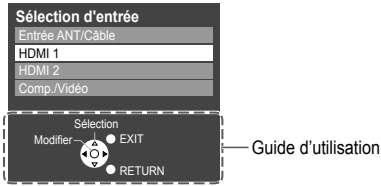

Se reporter au guide d'utilisation :

- Pour sélectionner l'entrée



- Pour modifier le mode sélectionné



- Pour revenir à l'écran précédent



- Pour quitter le menu



Visionnement d'entrées externes

1 Connectez les appareils externes.

➔ (p. 11)

2 Affichez le menu [Sélection d'entrée], puis sélectionnez l'entrée de l'appareil connecté.

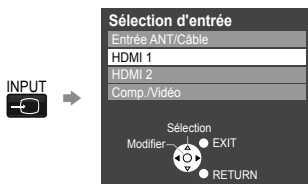

Remarque

- Vous pouvez identifier ou sauter chaque mode d'entrée.
➔ « Identification des prises » (p. 23)

Canaux favoris

Vous pouvez ajouter vos canaux favoris dans la [Liste des favoris] pour une sélection de canaux facile.

Création d'une liste des favoris

1 Pendant le visionnement du canal que vous voulez enregistrer dans Favoris, affichez [Liste des favoris].



2 Sélectionnez un registre disponible et enregistrez le canal.

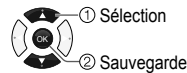

Remarques

- Vous pouvez programmer jusqu'à 10 canaux comme favoris.
- Il n'est pas possible de sauvegarder un nouveau canal dans un registre déjà utilisé. Pour modifier un canal favori, supprimez d'abord le canal enregistré (➔ ci-dessous), puis sauvegardez le nouveau canal dans le registre disponible.

■ Pour visionner un canal favori

Lorsque [Liste des favoris] s'affiche :

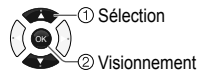

Remarque

- Pendant le visionnement d'un canal favori, l'icône « ♥ » est affichée sur la bannière du canal (p. 25).

■ Pour supprimer un canal favori

Lorsque [Liste des favoris] s'affiche :

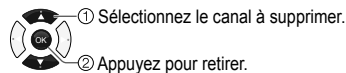

Utilisation du lecteur multimédia

Le lecteur multimédia vous permet de profiter de photos ou de musique sauvegardés sur une clé USB.

- Pendant l'utilisation, un signal audio est émis des prises DIGITAL AUDIO OUT et HDMI 2 (fonction ARC). Pour utiliser la prise HDMI 2 avec la fonction ARC, branchez un amplificateur équipé de la fonction ARC et réglez l'utilisation des enceintes acoustiques.
- L'image pourrait ne pas s'afficher correctement sur ce téléviseur selon les appareils photo numériques utilisés.
- L'affichage peut prendre quelque temps lorsqu'il y a plusieurs fichiers et dossiers sur la clé USB.
- L'affichage d'un fichier endommagé pourrait se faire à une résolution moindre.
- Les noms de dossiers et de fichiers peuvent varier selon l'appareil photo utilisé.

Insertion/Retrait de la clé USB

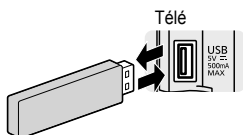

- Insérez-la ou retirez-la directement et complètement.

Démarrage du lecteur multimédia

- 1 Insérez la clé USB. ➔ (p. 16)
- 2 Démarrez le lecteur multimédia.



- 3 Sélectionnez le mode.

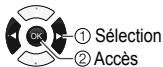

[Photos] : Affiche la vignette de toutes les photos sur la clé USB.

[Musique] : Affiche la vignette de tous les dossiers de musique sur la clé USB.

[Sélection de support]

Commutation entre modes

Lorsque vous vous trouvez dans la vue vignette de tout mode, vous pouvez changer vers l'autre mode en accédant à l'écran [Sélection de support].



[Info]

Panneau d'information



Affichage des informations sur les données (nom de fichier, date, format, etc.)

- Les informations varient selon les données sélectionnées.

[Menu Options]

Affiche le menu de configuration pour chaque mode.



- Photos : Réglage du diaporama ➔ (p. 17)
- Musique : Options - Musique ➔ (p. 17)

Mode photo



Guide d'utilisation

[?] : Affichage d'erreur

Suivez le guide de fonctionnement pour exécuter les opérations disponibles en mode photo.

Pour afficher/cacher le guide d'utilisation lorsque sur [Une image] et [Diaporama]



[Une image]

Accède au mode une image pour visualiser les photos une par une.

[Diaporama]

Visualise toutes les photos en mode diaporama.

[Sélection affichage]

Bascule entre l'affichage des vignettes et l'affichage des dossiers.

- 1 Affichez la sélection d'affichage dans l'affichage des vignettes.



- 2 Sélectionnez le type de tri.
[Dossiers] : Affiche les vignettes regroupées par dossier.

[Réglage du diaporama]

OPTION

- Contient des éléments pour configurer le diaporama.

■ [Effet de transition]

Effet pour le défilement des photos durant le diaporama
[Aucun / Fondu enchaîné / Volet → / Volet ← / Volet ↑ / Volet ↓ / Volet intérieur / Volet extérieur / Aléatoire]

■ [Taille de la photo]

Taille des photos pour Une image et Diaporama
[Zoom / Normal]

- En fonction de la taille de photo originale, le [Zoom] peut ne pas fonctionner.

■ [Interv. d'affichage]

Intervalle d'affichage de chaque image dans le diaporama
[5 / 10 / 15 / 30 / 60 / 90 / 120 seconds]

■ [Reprise]

Pour recommencer le diaporama [HF / EF]

■ [Musique de fond]

Fond musical pendant le visionnement de photos
[HF / Type 1 / Type 2 / Type 3]

Remarques

- La qualité des images peut diminuer selon les réglages du diaporama.
- Le réglage des images pourrait ne pas fonctionner selon les réglages du diaporama.

Mode musique

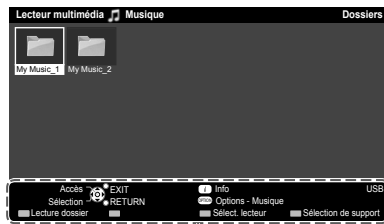

Guide d'utilisation

Suivez le guide d'utilisation pour exécuter les opérations disponibles en mode musique.

Pour afficher/cacher le guide d'utilisation pendant la lecture



[Lecture dossier]

Lit toute la musique du fichier sélectionné.

- Pour lire le fichier sélectionné uniquement

Sélectionnez le dossier. Sélectionnez le fichier. Lecture



[Options - Musique]

Vous permet de régler le mode de lecture.

■ [Reprise]

[HF] : Reprendre HF.

[Un] : Reprendre la lecture sur le fichier sélectionné.

[Dossier] : Reprendre la lecture dans le dossier sélectionné.

Autres réglages

Vous pouvez ajuster certains réglages pour l'image et l'audio à l'aide des fonctions du menu du téléviseur. Pour obtenir des détails, reportez-vous aux menus [Image] et [Son] sous « Utilisation des fonctions du menu » ➔ (p. 18 - 19).

Remarque

- Certaines rubriques sont grisées pour indiquer qu'elles ne sont pas disponibles. Leur disponibilité varie selon le contenu.

Utilisation des fonctions du menu

1 Affichez le menu.

MENU

Exemple :

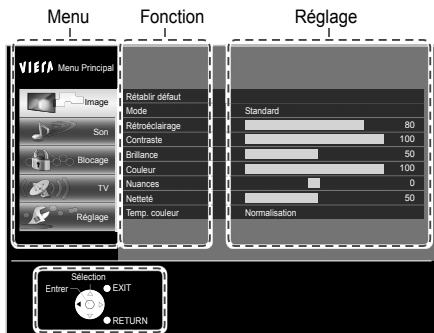

Guide d'utilisation

2 Sélectionnez un menu.



3 Sélectionnez un élément, puis modifiez le réglage.

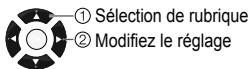

Certaines rubriques ont des sous-menus; appuyez sur OK ou curseur de droite pour accéder à un sous-menu.

Exemple :

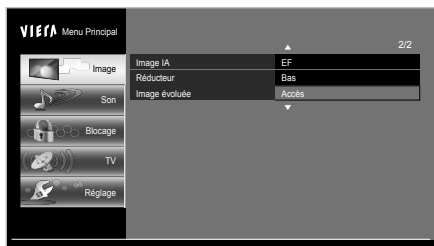

Remarque

Certains menus sont grisés selon le signal d'entrée ou les conditions. Par exemple, [Réduction 3:2] dans le menu [Image] sera grisé si le signal d'entrée est sous haute définition ou que vous visionnez des photos, etc.

Image

[Rétablir défaut]

Rétablit tous les réglages de l'image à leur valeur par défaut.

- Appuyez sur OK pour effectuer.

[Mode]

Règle le mode d'image pour chaque entrée.

[Éclatant] : Accentue le contraste et la netteté de l'image pour un visionnement dans une pièce bien éclairée.

[Standard] : Recommandé pour les conditions de visionnement normales avec un éclairage indirect de la pièce.

[Cinéma] : Pour regarder un film dans une pièce sombre. Ce réglage offre une image douce, comme pour un film.

[Jeu] : Pour les jeux vidéo.

[Person. (Photos)] : Permet de personnaliser chaque rubrique selon vos préférences. [Photos] est affiché dans le menu JPEG (plein écran).

[Rétroéclairage]

Réglage de luminosité du rétroéclairage.

[Contraste], [Brillance], [Couleur], [Nuances], [Netteté]

Ajuste ces éléments pour chaque mode d'image selon vos préférences.

[Temp. couleur]

Sélectionne un niveau de couleur parmi les rubriques Bleu (froid), Norm (normalisation) ou Rouge (chaud).

[Bleu / Normalisation / Rouge]

[Image IA]

Réglage des sections sombres sans affecter le niveau du noir ni la luminosité de l'ensemble de l'image. **[HF / EF]**

[Réducteur]

Réduit le bruit des canaux, appelé habituellement « neige ». Mettez hors fonction lors de la réception d'un signal fort.

[Non / Bas / Moyen / Haut]

[Image évoluée]

■ [Filtre 3D Y/C]

Réduit le bruit et le décalage des couleurs de l'image. **[HF / EF]**

- Uniquement disponible avec les entrées vidéo composite ou télévision analogique.

■ [Couleur couleur]

Sélectionne la résolution d'image des composants ou appareils connectés. **[DS / HD]**

- DS : Définition standard
- HD : Haute définition
- Seul le signal vidéo 480p est accepté.

■ [Niveau du noir]

Ajuste le niveau du noir. Ce réglage fonctionne uniquement pour les signaux d'entrée. **[Foncé / Clair]**

■ [Réducteur MPEG]

Réduit le bruit vidéo des fichiers compressés avec MPEG.

[HF / EF]

- Pour la télévision numérique uniquement et sauf pour [Jeu] sous [Mode].

■ [Réduction 3:2]

Ajuste l'image enregistrée à 24 images/s pour une qualité optimale. [HF / Auto]

■ [Réglages du format]

- **[Format d'écran]** : Change le format de l'image en fonction du format du signal reçu (p. 25). **[PLEIN / 4:3 / CADRAGE / ZOOM / H-LARGE]**
- **[Format HD]** : Sélectionne la zone de balayage avec le signal haute définition. **[Format 1 / Format 2]**
 - [Format 1] : Balayage à 95 % (sélectionner [Taille 1] si du bruit se produit sur les bords de l'écran).
 - [Format 2] : Balayage à 100 %
 - Disponible lorsque le signal d'entrée est HD.
- **[Format H]** : Ajuste la plage d'affichage horizontal afin de réduire le bruit sur les deux côtés de l'image. **[Format 1 / Format 2]**
 - Disponible lorsque le signal d'entrée est SD.
 - [Format 2] : Ajuste la grandeur de l'image en fonction du format d'image pour réduire le bruit (p. 25).
- **[Réglages zoom]** : Règle la taille et la position verticale de l'image. **[Position-V / Format-V]**
 - [Position-V] : Réglage de la position verticale.
 - [Format-V] : Réglage de la taille verticale.
 - Disponible lorsque le réglage de l'image est sur [ZOOM].

Remarque

Certains menus sont grisés selon le signal d'entrée ou les conditions. Par exemple, [Réduction 3:2] sera grisé si le signal d'entrée est sous haute définition ou que vous visionnez des photos, etc.

Son

[Rétablir défaut]

Rétablit tous les réglages audio à leur valeur par défaut.

- Appuyez sur **OK** pour effectuer.

[Mode sonore]

Règle votre mode sonore préféré.

[Musique]*1 : Améliore la qualité sonore pour le visionnement de vidéos musicales, etc.

[Parole]*1 : Améliore la qualité sonore pour le visionnement d'informations, théâtre, etc.

[Person.]*2 : Règle le son manuellement à l'aide de l'égaliseur.

*1 Dans les modes [Musique] et [Parole], vous pouvez ajuster les réglages [Graves] et [Aigus], et ces réglages seront enregistrés pour chaque mode.

*2 Lorsque vous sélectionnez le mode [Person.], [Égaliseur] est activé au lieu de [Graves] et [Aigus].

[Graves] / [Aigus]

Ajuste le niveau d'effet de graves/aigus respectivement.

[Égaliseur]

Ajuste le niveau de fréquence adapté à votre qualité sonore préférée.

- Disponible lorsque le [Mode sonore] est réglé sur [Person.].
- Sélectionnez la fréquence et modifiez le niveau de fréquence à l'aide des touches de curseur.
- Pour renforcer les graves, augmentez le niveau de la fréquence inférieure. Pour renforcer les aigus, augmentez le niveau de la fréquence supérieure.
- Pour réinitialiser les niveaux de chaque fréquence aux réglages par défaut, sélectionnez [Rétablir défaut] à l'aide de la touche de curseur, puis appuyez sur **OK**.

[Équilibre]

Ajuste le volume des haut-parleurs gauche / droit.

[Son ambio]

Améliore la réponse sur les canaux gauche / droit pendant l'écoute d'un contenu stéréophonique. [HF / EF]

[Haut-parleurs télé]

Vous permet d'activer et de désactiver les enceintes du téléviseur lors de l'emploi d'enceintes externes. [HF / EF]

- Lorsque vous sélectionnez [HF], [Son ambio], [Graves], [Aigus] et [Équilibre] ne sont pas disponibles.

[Sortie audio num.]

Sélectionne le réglage initial du signal de sortie audio numérique des prises DIGITAL AUDIO OUT et HDMI 2 (fonction ARC).

[Auto] : Le format Dolby Digital est émis en tant que Dolby Digital Bitstream. Le format MPEG est émis en tant que PCM.

- [PCM] : Le signal de sortie numérique est fixé à PCM.
- Lors de la réception du signal télé NTSC, la sortie est PCM.
- Pour les contenus vidéo ou de télévision numérique du lecteur multimédia.

[Audio entrée]

Sélectionne en fonction du signal d'entrée.

■ [Entrée HDMI 1-2]

[Numéri.] : Lorsque le son est acheminé via la connexion par câble HDMI.

[Analog.] : Lorsque le son n'est pas acheminé via la connexion par câble adaptateur DVI-HDMI.

Blocage

Vous serez invité à saisir votre mot de passe chaque fois que vous afficherez le menu [Blocage].

[Mot de passe]

Entrez votre mot de passe à 4 chiffres

- Entrez le code « 1234 » pour la première fois. Ceci est le mot de passe par défaut.
- Pour modifier le mot de passe ➔ « [Modifier] » (p. 20)
- Prenez note de votre mot de passe au cas où vous l'oublieriez. Si vous avez oublié votre mot de passe, communiquez avec votre détaillant.
- Lorsqu'un canal bloqué est syntonisé, un message s'affiche permettant de recevoir le canal après avoir entré votre mot de passe.

[Mode]

Sélectionne le mode blocage.

[Person.] : Bloque les réglages spécifiques de [Canal], [Émission] et [Entrées].

[HF] : Déverrouillage de tous les réglages de blocage de [Canal], [Émission] et [Entrées].

[Tous] : Activation du blocage de toutes les entrées sans égard aux réglages de blocage de [Canal], [Émission] et [Entrées].

[Canal]

Sélectionne le canal devant être bloqué.

- Les canaux sélectionnés seront bloqués quelle que soit la classification du programme.

[Émission]

Règle le niveau de classification.

[Mode] : Règle le blocage des émissions. **[HF / EF]**

- La technologie puce antiviolence permet de verrouiller les émissions à auditoire limité en fonction des classifications de télévision.
- [EF] : Sélectionne chaque niveau de classification. (Classification des émissions de télévision (États-Unis), classification des films (États-Unis), classifications canadiennes (langue anglaise) et classifications québécoises (langue française).)

[Classement TV US] : Classification des émissions de télévision (États-Unis)

[Classement films US] : Classifications des films (États-Unis)

[Class. Canada angl.] : Classification (Canada)

[Class. Canada fran.] : Classification (Québec)

- Pour obtenir plus d'informations sur les classifications ➔ (p. 23).

[Entrées]

Bloque les entrées externes en conséquence. **[HDMI 1-2 / Comp./Vidéo]**

[Modifier]

Pour modifier le mot de passe.

- Saisissez le nouveau mot de passe à quatre chiffres, puis saisissez-le à nouveau pour le confirmer.

Remarques

- Selon la disponibilité, ce téléviseur prend en charge le « Tableau de classification par région téléchargeable » (disponible aux États-Unis uniquement).
- La classification HF est indépendante des autres classements.
- Si vous bloquez un niveau de classement basé sur un âge spécifique, la classification HF et toute autre classification plus restrictive seront aussi bloquées.

TV

[Signal ANT/Câble]

Sélectionne l'entrée pour [Program. auto] (p. 22) et [Program. manuelle] (p. 22). **[Antenne / Câble]**

[Program. auto] ➔ (p. 22)

[Program. manuelle] ➔ (p. 22)

[MTS]

Sélectionne le mode audio pour l'écoute de la télévision.

[Mono / Stéréo / SAP]

[Langue audio]

Sélectionne la langue des émissions de télévision.

[Anglais / Espagnol / Français]

- Réglez [Langue audio] pour la langue préférée pour tous les canaux de diffusion.
- Le choix de la langue à l'aide de la touche **SAP** de la télécommande (p. 14) est temporaire (le canal change en fonction du réglage [Langue audio]).

[Type audio préféré]

Réglages de la narration pour utilisateurs avec une déficience auditive **[Voie audio princ. / Déficience Auditive / Déficience Visuelle]**

- [Déficience Auditive] : Active l'affichage des sous-titres des émissions (si disponibles).
- [Déficience Visuelle] : Active la piste audio de la narration des émissions (si disponible).
- Pour la télévision numérique seulement

Réglage

[Langue]

Change la langue pour les écrans d'affichage.

[English / Español / Français]

[Réglage minuterie]

■ [Minuterie de veille]

Fixe la durée après laquelle le téléviseur se met automatiquement hors marche.

[HF / 15 / 30 / 60 / 90 minutes]

■ [Aucun signal 10 minutes]

Pour conserver l'énergie, le téléviseur est mis hors marche automatiquement lors de l'absence de signal ou d'opération pendant plus de 10 minutes.

[En marche / Hors marche]

- Les chiffres « 3 », « 2 », « 1 » (minutes) s'affichent à l'écran pour indiquer les trois (3) minutes restantes avant la mise hors marche.

■ [Inactivité de 3 heures]

Pour conserver l'énergie, le téléviseur est mis hors marche automatiquement lorsqu'aucune touche de la télécommande et du téléviseur n'est appuyée pendant plus de 3 heures.

[En marche / Hors marche]

- Les chiffres « 3 », « 2 », « 1 » (minutes) s'affichent à l'écran pour indiquer les trois (3) minutes restantes avant la mise hors marche.

[Sous-titres]

Ce téléviseur comprend un décodeur intégré capable de faire apparaître une contrepartie visuelle de la partie audio. Le programme regardé doit intégrer des sous-titres codés (CC) afin que le téléviseur puisse les afficher ➔ (p. 27).

Les réglages dans « Analog. » ou « Numéri. » sont déterminés par le télédiffuseur.

■ [Sous-titres analogique]

Sélectionne le service de sous-titres de l'émission analogique. [HF / CC1-4 / TEXT1-4]

- [CC1-4] : Informations concernant les images (affichage au bas de l'écran)
- [TEXT1-4] : Informations textuelles (affichage plein écran)

■ [Sous-titres numérique]

Vous permet de configurer la façon d'afficher les sous-titres codés numériques. [HF / Service 1-6]

■ [Réglage numérique]

Établit les réglages de l'affichage pour les émissions de télévision numérique.

[Style de sous-titre : Auto] : Les réglages par défaut sont affichés.

[Style de sous-titre : Person.] : Il est possible de personnaliser les éléments suivants :

- Taille
- Police style
- Couleur du police
- Opacité de police
- Couleur du arrière-plan
- Opacité du arrière-plan
- Couleur de la contour
- Opacité de la contour

[Ident. prises] ➔ (p. 23)

[Contrôle HDMI]

■ [Fonction CEC]

Définit la façon dont le téléviseur réagit lorsque vous utilisez un appareil connecté par HDMI. [HF / EF]

- [EF] : Le téléviseur est automatiquement commuté à l'entrée HDMI appropriée quand un appareil connecté à une prise HDMI est mis en marche et que le mode lecture est sélectionné.

■ [Lien-Hors mar.]

Définit la façon dont un appareil connecté par HDMI réagit lorsque vous mettez hors marche le téléviseur. [Non / Oui]

- [Oui] : Lorsque le téléviseur est mis hors marche, tous les appareils connectés à une prise HDMI sont automatiquement mis hors marche.
 - L'enregistreur DVD Panasonic n'est pas mis hors marche s'il est encore dans le mode enregistrement.
 - Le téléviseur demeure en marche même si l'équipement connecté à une prise HDMI est mis hors marche.

[À propos]

Affiche les renseignements sur le modèle du téléviseur et la licence d'utilisation du logiciel.

[Rétablir défaut]

La réinitialisation des réglages annule tous les réglages effectués dans le menu [Réglage], tels que le réglage des canaux.

Après réinitialisation, « Réglage initial » sera relancé lors de la prochaine mise en marche du téléviseur (p. 12).

Program. auto (programmation automatique)

Cette fonction vous permet de syntoniser de nouveau et d'ajouter tous les canaux disponibles à la liste des canaux automatiquement.

Avant d'exécuter cette fonction, assurez-vous de régler sur [Signal ANT/Câble] l'entrée que vous souhaitez syntoniser.

Remarques

- Ces fonctions sont disponibles en mode téléviseur uniquement.
- Comment naviguer à travers le menu ➔ (p. 18)

1 Affichez le menu.

MENU

2 Sélectionnez [TV], puis sélectionnez [Program. auto].

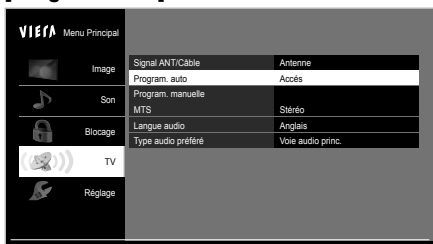

Le balayage démarre.



- Le téléviseur recherche et ajoute automatiquement en mémoire des canaux disponibles.
- Après le balayage, tous les canaux précédemment en mémoire sont effacés.

■ Pour annuler le processus de balayage

RETURN



Program. manuelle

Cette fonction vous permet d'ajouter ou de supprimer des canaux de la liste des canaux.

Avant d'exécuter cette fonction, assurez-vous de régler sur [Signal ANT/Câble] l'entrée que vous souhaitez modifier.

Remarques

- Ces fonctions sont disponibles en mode téléviseur uniquement.
- Comment naviguer à travers le menu ➔ (p. 18)

1 Affichez le menu.

MENU

2 Sélectionnez [TV], puis sélectionnez [Program. manuelle].

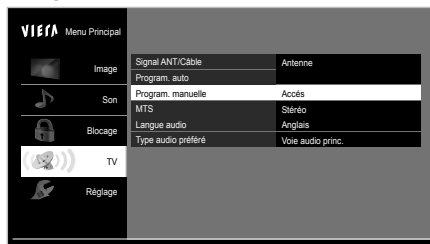

3 Sélectionnez le canal à programmer ou à retirer de la liste des canaux.

2	Analog.	<input checked="" type="checkbox"/>
3	Analog.	<input checked="" type="checkbox"/>
4	Analog.	<input checked="" type="checkbox"/>
5	Analog.	<input checked="" type="checkbox"/>
6	Analog.	<input checked="" type="checkbox"/>
7	Analog.	<input checked="" type="checkbox"/>
8	Analog.	<input checked="" type="checkbox"/>
9	Analog.	<input checked="" type="checkbox"/>
10	Analog.	<input checked="" type="checkbox"/>

: le canal sera retiré de la liste des canaux.
(Il n'est pas possible de sélectionner le canal au moyen des touches des canaux [CH].)

: le canal demeure sur la liste des canaux.

■ Changement de pages sur la liste des canaux

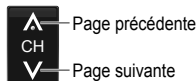

Identification des prises

Il est possible d'identifier la prise en fonction du type d'appareil qui lui est connecté. Cela facilite la sélection de l'entrée appropriée (Sélection d'entrée ➔ p. 15).

Vous pourrez également sauter toute prise non utilisée au moyen de cette fonction.

Remarque

- Comment naviguer à travers le menu ➔ (p. 18)

1 Affichez le menu

MENU

2 Sélectionnez [Réglage], puis sélectionnez [Ident. prises].

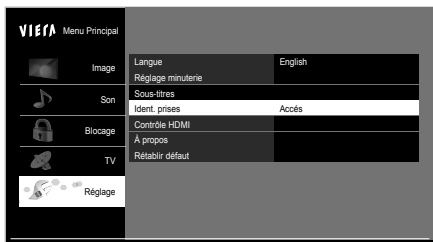

3 Sélectionnez une prise d'entrée et faites les réglages.

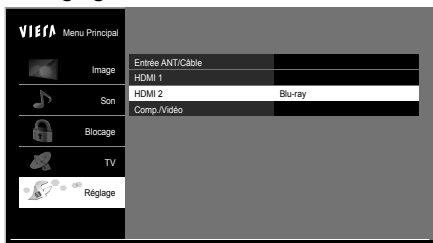

- Les identifications réglées seront affichées à l'écran [Sélection d'entrée] (p. 15).
- Si [Non utilisé] a été sélectionné, il ne sera pas possible de sélectionner l'entrée.

Liste des classifications pour contrôle parental

La puce antiviolenne permet de bloquer la réception de canaux ou d'émissions en fonction de leur classification établie par l'industrie du divertissement.

Tableau de classement ÉMIS.TÉLÉ É.-U. [Classement TV US]

Sans visa (aucune classification)

■ TV-NR

Non classé.

Sélections possibles :

- Non bloqué
- Bloqué

Jeunesse

■ TV-Y

Tous les enfants. Le thème et le contenu de ce programme sont spécialement conçus pour un public jeune, y compris les enfants de 2-6 ans.

Sélections possibles :

- Non bloqué
- Bloqué

■ TV-Y7

Destiné aux enfants plus âgés. Le thème et le contenu de ce programme peuvent contenir des éléments de violence légère ou comique, ou peuvent effrayer les enfants de moins de 7 ans.

Sélections possibles :

- Bloqué FV
- Non bloqué
- Bloqué

Surveillance

■ TV-G

Public général. Programme contenant peu ou pas du tout de violence, pas de mots grossiers et peu ou aucun dialogue ou situation d'ordre sexuel.

Sélections possibles :

- Non bloqué
- Bloqué

■ TV-PG

Contrôle parental conseillé. Ce programme peut contenir de façon rare des mots grossiers, des scènes de violence limitée, certains dialogues et situations sexuelles suggestives.

Sélections possibles :

- D, L, S, V (Tout)
- N'importe quelle combinaison de D, L, S, V

■ TV-14

Mise en garde importante des parents. Ce programme peut contenir des thèmes sophistiqués, des scènes sexuelles, un langage grossier et des scènes d'intense violence.

Sélections possibles :

- D, L, S, V (Tout)
- N'importe quelle combinaison de D, L, S, V

■ TV-MA

Public adulte uniquement. Ce programme peut contenir des thèmes pour adulte, un langage blasphématoire, de la violence et des scènes sexuelles explicites.

Sélections possibles :

- L, S, V (Tout)
- N'importe quelle combinaison de L, S, V

FV : Violence Fantastique/Dessin Animé

V : Violence

S : Sexe

L : Langage agressif

D : Dialogue À Contenu Sexuel

[Classement films US]**■ NR**

NE CONTIENT PAS DE CLASSEMENT (NON CLASSÉ) ET PROGRAMMES NA (NON APPLICABLES). Films qui n'ont pas été classés ou dont le classement n'est pas applicable.

■ G

PUBLIC GÉNÉRAL. Autorisé à tous les âges.

■ PG

CONTRÔLE PARENTAL CONSEILLÉ. Certains programmes ne conviennent pas aux enfants.

■ PG-13

MISE EN GARDE IMPORTANTE DES PARENTS. Certaines scènes ne conviennent pas aux enfants de moins de 13 ans.

■ R

CONTRÔLÉ. Les enfants de moins de 17 ans doivent être accompagnés par un parent ou un gardien adulte.

■ NC-17

INTERDIT AUX MOINS DE 17 ANS.

■ X

POUR ADULTE UNIQUEMENT.

**TABLEAU DE CLASSEMENT CANADA
[C.E.L.R.]****■ E**

Exempt - Les programmes exemptés comprennent : informations, programmes sportifs, documentaires, autres programmes d'information, causeries, vidéos musicales et programmes de variété.

■ C

Programmes pour les enfants de moins de 8 ans. Pas de langage offensif, de nudité, ni de contenu sexuel.

■ C8+

Programme généralement considéré acceptable pour les enfants de plus de 8 ans. Pas de blasphème, de nudité ni de contenu sexuel.

■ G

Programmes généraux, pour tout public.

■ PG

Contrôle parental conseillé. Certains programmes ne conviennent pas aux enfants.

■ 14+

Programmes contenant des thèmes ou un contenu qui peut ne pas convenir aux enfants de moins de 14 ans. Les parents sont fortement mis en garde d'interdire leur accès aux jeunes adolescents et aux enfants plus jeunes.

■ 18+

Programme réservé aux plus de 18 ans. Programme réservé aux adultes. Contient des scènes constantes de violence ou des scènes d'extrême violence.

**TABLEAU DE CLASSEMENT CANADA-
QUÉBEC [C.F.L.R.]****■ E**

Exempt - Les programmes exemptés.

■ G

Général - Programmes pour tout public et tous les âges. Ne contient pas de violence ou le contenu violent est faible ou représenté de façon appropriée.

■ 8 ans+

8+ Général - N'est pas recommandé pour les jeunes enfants. Programme destiné à un public jeune mais contenant occasionnellement des scènes de violence légère. Supervision par un adulte recommandée.

■ 13 ans+

Programmes qui peuvent ne pas convenir aux enfants de moins de 13 ans - Contient quelques scènes de violence ou une ou plusieurs scènes violentes pouvant les affecter. Supervision par un adulte fortement conseillée.

■ 16 ans+

Programme pouvant ne pas convenir aux enfants de moins de 16 ans - Contient des scènes fréquentes de violence ou de violence intense.

■ 18 ans+

Programme réservé aux adultes. Contient des scènes constantes de violence ou des scènes d'extrême violence.

Mises en garde

- La puce antiviolenne utilisée dans ce téléviseur est capable de bloquer les programmes sans « visa » (non classés, auxquels aucun classement ne s'applique et avec aucun classement) tels que définis par la section 15.120(e)(2) du Règlement FCC. Si l'option de blocage des programmes sans « visa » est choisie, « des résultats inattendus et éventuellement confus peuvent être obtenus, il se peut même que vous ne puissiez pas recevoir les bulletins d'urgence ni les types de programmes suivants : »
 - Émission d'origine locale
 - Informations
 - Programmes politiques
 - Annonces des services publics
 - Programmes religieux
 - Programmes sportifs
 - Programmes météorologiques

Informations complémentaires

Bannière du canal

La bannière du canal est disponible lors du visionnement d'émissions à partir de l'entrée Antenne/Câble.



- 1 Indicatif du canal
- 2 Canal
- 3 Signal d'entrée
- 4 Classification
- 5 Émission
- 6 Durée de l'émission
- 7 Canal favori
- 8 Sous-titres
- 9 Résolution du signal
- 10 Mode audio disponible

Format de l'image

■ [PLEIN]

Affiche une image 4:3 augmentée horizontalement pour couvrir l'écran.

- Recommandé pour une image anamorphique.

■ [4:3]

Affiche l'image 4:3 standard sans distorsion.

- Il est à noter que l'affichage prolongé de la barre latérale peut provoquer un « phénomène de rémanence ».

■ [CADRAGE]

Étire l'image 4:3 horizontalement et verticalement de manière à remplir l'écran.

- Recommandé pour l'image de télévision ordinaire.

■ [ZOOM]

Agrandit l'image 4:3 de manière qu'elle occupe tout l'écran.

- Recommandé pour une image au format « boîte aux lettres ».

■ [H-LARGE]

Agrandit l'image 4:3 horizontalement vers les bords latéraux de l'écran. Les côtés de l'image sont rognés.

Remarque

- Options disponibles pour :

- 480i, 480p : [PLEIN / 4:3 / CADRAGE / ZOOM]

- 1080p, 1080i, 720p : [PLEIN / 4:3 / CADRAGE / ZOOM / H-LARGE]

- Certains contenus, tels que les films, sont disponibles dans un format ultra large. Avec un tel format, des barres noires au haut et au bas de l'écran sont inévitables.

[Format H]

- Pour le format de l'image 4:3 :

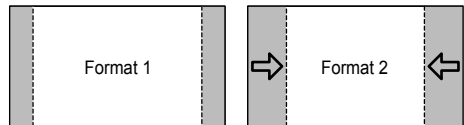

- [Format 2] : La largeur de l'image sera réduite des deux côtés pour diminuer le bruit.

- Pour le format de l'image PLEIN/CADRAGE (H-LARGE / ZOOM) :

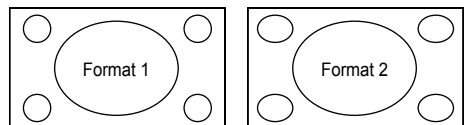

- [Format 2] : La largeur de l'image sera agrandie des deux côtés pour diminuer le bruit.

Signaux d'entrée pouvant être affichés

Nom du signal	COMPOSANTE	HDMI
525 (480) / 60i, 60p	<input type="radio"/>	<input type="radio"/>
750 (720) / 60p	<input type="radio"/>	<input type="radio"/>
1 125 (1 080) / 60i	<input type="radio"/>	<input type="radio"/>
1 125 (1 080) / 60p, 24p	<input type="radio"/>	<input type="radio"/>

: Signal d'entrée applicable

- Les signaux autres que ceux indiqués ci-dessus pourraient ne pas être affichés convenablement.
- Les signaux identifiés ci-dessus sont reformatés de manière à assurer leur affichage optimal à l'écran.

Format de fichier pris en charge par le lecteur multimédia

Média	Format compatible
Photos	<ul style="list-style-type: none">Fichiers JPEG (conformes aux normes DCF et EXIF) <p>Sous-échantillonnage : 4:4:4, 4:2:2 et 4:2:0</p> <p>Résolution :</p> <ul style="list-style-type: none">Baseline JPEG : 15 360 (L) × 8 640 (H)Progressive JPEG : 1 920 (L) × 1 440 (H)
Musique	<ul style="list-style-type: none">Fichiers MP3 (MPEG Audio Layer-3)

Remarques

- Même si ces conditions sont réunies, la lecture de certains fichiers pourrait être impossible en fonction de leur encodage.
- Les noms de dossiers et de fichiers peuvent varier selon l'appareil photo utilisé.
- Les appareils connectés pourraient être inutilisables avec ce téléviseur si les noms de fichiers ou de dossiers sont modifiés.
- N'utilisez pas des caractères à 2 octets ou autres codes spéciaux pour les données.

Connexions USB

Clé USB

Format : FAT16, FAT32

Conformité :

Prise en charge des normes USB1.1 ou USB2.0 seulement.
Capacité maximale USB prise en charge de 16 Go.
Concentrateur USB ou adaptateur de carte non pris en charge.

Remarques

- Les données modifiées sur un PC pourraient ne pas s'afficher.
- Ne retirez pas l'appareil pendant que le téléviseur accède aux données. Autrement, le téléviseur ou l'appareil pourraient être endommagés.
- Ne touchez pas les broches de l'appareil.
- Insérez l'appareil dans le sens correct. Autrement, le téléviseur ou l'appareil pourraient être endommagés.
- La présence d'interférence électrique, d'électricité statique ou une opération impropre pourrait endommager les données ou l'appareil. Panasonic n'est pas responsable de toute détérioration ou endommagement des données ou de l'appareil durant les opérations avec le téléviseur.
- Il est conseillé de connecter la clé USB directement au port USB.
- Il est possible que certains périphériques USB ou concentrateurs USB ne puissent pas être utilisés avec ce téléviseur.
- Vous ne pouvez pas connecter des appareils en utilisant un lecteur de cartes USB.
- Pour obtenir des informations complémentaires sur les périphériques USB, consultez le site Web suivant. (Anglais uniquement)
<http://panasonic.jp/support/global/cs/tv/>

Connexion HDMI

Ce téléviseur intègre la technologie HDMI™. L'interface multimédia haute définition (HDMI) est la toute première interface AV numérique intégrale grand public conforme à une norme sans compression.

HDMI vous permet de tirer profit d'images numériques haute définition et d'un son de haute qualité en connectant le téléviseur aux appareils.

Fonctionnalités HDMI applicables

- Signal audio d'entrée :
PCM linéaire à deux canaux (fréquences d'échantillonnage - 48 kHz, 44,1 kHz, 32 kHz)
- Signal vidéo d'entrée :
➔ « **Signaux d'entrée pouvant être affichés** » (p. 25)
Il est nécessaire que le réglage du signal de sortie de l'appareil numérique externe y corresponde.
- Canal de retour audio* (prise HDMI 2 uniquement)

Connexion DVI

Si l'appareil externe ne possède qu'une sortie DVI, connectez-le à la prise HDMI via un câble adaptateur DVI-HDMI.

Lorsqu'un câble adaptateur DVI-HDMI est utilisé, connectez le câble à la prise d'entrée audio (utilisez les prises audio AV).

Remarques

- Les réglages audio peuvent être effectués sur [Entrée HDMI 1-2] dans le menu [Son].
 - Tout signal est reformaté avant d'être affiché à l'écran.
 - Si l'appareil externe possède une fonction de réglage du format d'image, sélectionnez le format « 16:9 ».
 - Ces connecteurs HDMI sont de « type A ».
 - Ces connecteurs HDMI sont compatibles avec la protection de contenu numérique à large bande passante (HDCP – High-Bandwidth Digital Content Protection).
 - Les appareils ne possédant pas de prise de sortie numérique peuvent être connectés à la prise d'entrée « COMPONENT » ou « VIDEO » pour recevoir des signaux analogiques.
- * Le canal de retour audio (ARC) est une fonction qui permet l'envoi de signaux sonores numériques via un câble HDMI.

Prises de sortie DIGITAL AUDIO OUT

Il est possible de profiter des atouts d'une chaîne cinéma maison en connectant un décodeur Dolby Digital (5.1 canaux) et un amplificateur multicanal aux prises de sortie DIGITAL AUDIO OUT.

Mises en garde

- Selon le lecteur DVD utilisé et le type de logiciel DVD-Audio, la fonction de protection contre la copie peut être activée et désactiver la sortie optique.

Sous-titres (CC)

- Pour voir les sous-titres d'une émission numérique, configurez le format sur [PLEIN]. (Des caractères seront coupés si le format est réglé sur [H-LARGE], [CADRAGE], [ZOOM] ou [4:3]).
- Les sous-titres peuvent être affichés sur le téléviseur uniquement lorsque les sous-titres sont activés sur le récepteur (soit un décodeur ou un récepteur de télévision par satellite). Consultez votre fournisseur de service pour les directives.
- Si les sous-titres sont en service à la fois sur le récepteur et le téléviseur et que le signal est de 480i (sauf avec une connexion HDMI), les sous-titres de chaque appareil se chevaucheront.
- Si une émission numérique est acheminée en format analogique, les données relatives aux sous-titres seront également en format analogique.
- Si un enregistreur ou un écran de sortie est raccordé au téléviseur, les sous-titres doivent être mis en service soit sur l'enregistreur, soit sur l'écran de sortie.

Entretien

Débranchez d'abord le cordon d'alimentation de la prise de courant.

Fiche du cordon d'alimentation

Nettoyez régulièrement la fiche du cordon d'alimentation. (L'accumulation de poussière et d'humidité peut entraîner un risque d'incendie ou de choc électrique.)

Panneau d'affichage

L'avant du panneau d'affichage a reçu un traitement spécial. Essuyez soigneusement la surface du panneau en utilisant seulement un chiffon doux sans peluche.

- Si la surface est particulièrement sale, trempez un chiffon doux non pelucheux dans un détergent liquide doux (1 part de détergent liquide pour 100 parts d'eau), puis essorez le chiffon pour retirer l'excès de liquide. Utilisez ce chiffon pour essuyer la surface du panneau d'affichage, puis essuyez-la avec un chiffon sec du même type jusqu'à ce qu'elle soit complètement sèche.
- Ne rayez pas ou ne cognez pas la surface du panneau avec les ongles ou un objet rigide, sinon vous abîmerez la surface. En outre, évitez tout contact avec des produits volatils tels que des insecticides à vaporiser, des solvants ou des diluants, sinon le fini de la surface sera abîmé.

Coffret

- Si le coffret est sale, essuyez-le avec un chiffon doux et sec.
- Si le coffret est très sale, trempez le chiffon dans de l'eau diluée avec un peu de détergent liquide doux, puis essorez le chiffon bien à fond. Utilisez ce chiffon pour essuyer le coffret, puis essuyez-le avec un chiffon sec.
- Veillez à ce que le détergent liquide n'entre pas en contact direct avec la surface du téléviseur. Si des gouttes d'eau pénètrent dans l'appareil, des anomalies de fonctionnement se produiront.
- Évitez tout contact avec des produits volatils tels que des insecticides à vaporiser, des solvants ou des diluants, sinon la surface du coffret pourra être abîmée ou le revêtement s'écaillera.
- Ne laissez pas le téléviseur trop longtemps en contact avec des articles en caoutchouc ou en PVC.

Piédestal

- Essuyez les surfaces avec un chiffon doux et sec. Si le piédestal est très sale, nettoyez-le à l'aide d'un chiffon imprégné d'une solution légère de détergent liquide doux, puis essuyez avec un chiffon sec. N'utilisez pas de produits tels que des solvants, des diluants ou de la cire ménagère pour le nettoyage, car ces produits risquent d'abîmer le revêtement du piédestal. (Si vous utilisez un chiffon traité chimiquement, suivez la notice d'utilisation du chiffon.)
- Ne fixez pas de ruban adhésif ou d'étiquettes, car ils risquent de salir la surface du piédestal. Ne le laissez pas en contact prolongé avec des produits en caoutchouc ou en vinyle ou similaire. (Ceci pourrait le détériorer.)

Dépannage

Avant de demander de l'aide ou un service, veuillez suivre ces simples instructions pour résoudre le problème.

Si un message d'erreur apparaît, suivez les instructions du message.

Si le problème persiste, veuillez contacter votre détaillant local Panasonic pour recevoir de l'aide.

Image

Pourquoi n'y a-t-il pas d'image ou seulement un écran bleu, noir ou brouillé ?

- Vérifiez que le cordon d'alimentation est branché et que le téléviseur est en marche (le voyant à DEL rouge sur le panneau avant devrait être allumé; il ne devrait pas clignoter).
- Appuyez sur la touche **INPUT** de la télécommande pour sélectionner la source appropriée.
- Vérifiez que toutes les connexions sont adéquates et sûres.
- Si une source vidéo externe est utilisée, tel un câblesélecteur/récepteur de télévision par satellite ou un lecteur DVD, vérifiez que l'appareil est en marche et fonctionne correctement.
- Appuyez sur **MENU** sur la télécommande. Si le menu est affiché, le téléviseur fonctionne correctement; vérifiez à nouveau les étapes précédentes.

Pourquoi l'image ne semble-t-elle pas en haute définition ?

- Appuyez sur **INFO** sur la télécommande pour vérifier la nature du signal qui est reçu. Le signal HD devrait être 720p, 1080i ou 1080p.
- Synchronisez un canal haute définition sur votre source HD (câble, télévision satellite ou service par fibre optique). Il est à noter qu'il arrive parfois que des canaux HD diffusent du contenu qui n'est pas en haute définition.
- Assurez-vous que la source HD (terminal HD, lecteur Blu-ray, etc.) est connectée au téléviseur avec un câble HDMI ou COMPOSANTE et réglez la sortie sur un signal vidéo en haute définition.

Pourquoi des barres noires apparaissent-elles au haut et au bas et(ou) sur les côtés de l'écran ?

- Changez le format de l'image en appuyant sur **FORMAT** sur la télécommande (p. 14).
- Vérifiez les réglages du format sur la source vidéo externe (câble, récepteur de télévision par satellite, lecteur DVD/Blu-ray, etc.)
Remarque : Certains contenus, tels que les films, sont disponibles dans un format ultra large. Avec un tel format, des barres noires au haut et au bas de l'écran sont inévitables.

Pourquoi l'image est-elle neigeuse lorsque la prise ANTENNA Cable IN est sélectionnée ?

- Si un service de télévision par câble (sans câblosélecteur) est utilisé, vérifiez toutes les connexions.
- Si un câblosélecteur/récepteur de télévision par satellite est utilisé, réglez la connexion COMPOSITE, COMPOSANTE ou HDMI (p. 11).
- Si une antenne est utilisée, vérifiez les connexions de l'antenne. Changez la position ou l'orientation de l'antenne, puis vérifiez la précision de la réception sur le [Fréquence] (p. 14).

Pourquoi l'image est-elle chaotique ou fragmentée et(ou) qu'un bourdonnement est entendu ?

- Vérifiez si des appareils électriques tels que des appareils électroménagers, lampes fluorescentes ou gradateurs d'éclairage se trouvent à proximité. Ces appareils pourraient créer de l'interférence.
- Essayez de visionner l'image en provenance d'une autre source, tel un lecteur DVD ou une console de jeux, pour tenter d'isoler la source du problème.

Pourquoi une boîte noire apparaît-elle à l'écran ?

- Modifiez les réglages pour l'affichage des sous-titres (p. 14, 27).

Pourquoi n'y a-t-il pas d'image à l'écran et le voyant d'alimentation clignote-t-il ?

- Le téléviseur s'est automatiquement mis hors marche par mesure de protection. Débranchez le téléviseur pendant quelques minutes, puis rebranchez-le. Il pourrait y avoir eu une surtension temporaire sur le secteur; le problème pourrait avoir été résolu. Si le clignotement revient, visitez www.panasonic.com/support (États-Unis) ou www.panasonic.ca/french/support (Canada).

Pourquoi de petits points à l'écran sont-ils lumineux ou sombres en permanence ?

- Un écran de téléviseur est composé de quelques millions de pixels et est conçu selon une technologie avancée à procédé complexe. Certains pixels peuvent tout de même demeurer brillants ou sombres. Ceci n'est pas une indication que l'écran est défectueux et n'aura aucun impact sur le fonctionnement du téléviseur.

Son

Pourquoi n'y a-t-il pas de son ?

- Vérifiez que le volume est réglé à un niveau adéquat et que la fonction sourdine est désactivée.
- Vérifiez que le programme audio secondaire (SAP) adéquat a été sélectionné en appuyant sur **SAP** sur la télécommande (p. 14).
- Si le téléviseur est relié à une chaîne cinéma maison au moyen d'un câble optique, alors : Vérifiez la connexion; vérifiez que la source audio est en marche et que le signal d'entrée adéquat a été sélectionné.
- Vérifiez les réglages numériques/analogiques [Entrée HDMI 1-2] (p. 19).

Pourquoi le son est-il inhabituel, distordu, à faible volume ou dans une autre langue ?

- Vérifiez que le programme audio secondaire (SAP) adéquat a été sélectionné en appuyant sur **SAP** sur la télécommande (p. 14).
- Vérifiez toutes les connexions entre le téléviseur et les appareils externes.
- Si un câblosélecteur ou un récepteur de télévision par satellite est utilisé, vérifiez les réglages audio du dispositif (exemple : réglez la plage audio de l'appareil sur « étroite »).

Pourquoi le téléviseur fait-il entendre des clics, un tintement ou un bourdonnement ?

- Lors de la mise en ou hors marche du téléviseur, certaines de ses composantes électriques produisent un clic. Cela est normal.
- Des variations de température et de taux d'humidité dans le milieu ambiant peuvent causer une expansion thermique susceptible de produire des bruits. Cela n'est le signe d'aucune anomalie ni d'un problème de fonctionnement.

Autre

Pourquoi une pression sur la touche CC ne fait-elle pas afficher les sous-titres ?

- Lors du visionnement sur un téléviseur à partir d'un appareil connecté au moyen d'un câble HDMI, tel un câblosélecteur ou un récepteur de télévision par satellite, la fonction d'affichage des sous-titres doit être activée sur ce dispositif.
- L'affichage de sous-titres n'est disponible qu'avec les émissions de télévision qui le prennent en charge.

Pourquoi des pièces du téléviseur chauffent-elles ?

- L'appareil génère de la chaleur et certaines de ses parties peuvent atteindre en effet une température élevée. Même si la température des pièces des panneaux avant, supérieur et arrière augmente, ces hausses de température ne provoquent aucun problème en termes de performances ou de qualité.
- Veillez à ce que l'aération soit adéquate.
- Veillez à ne pas obstruer les trous d'aération du téléviseur et à ne pas placer le téléviseur sur un autre appareil.

Pourquoi la télécommande ne fonctionne-t-elle pas ?

- Vérifiez l'état des piles et assurez-vous qu'elles soient du même type et que la polarité (+ et -) a été respectée.
- Pour piloter les fonctions d'autres appareils, tel le changement de canal sur un câblosélecteur ou un récepteur de télévision par satellite ou encore un lecteur Blu-ray d'une marque autre que Panasonic, utilisez la télécommande des appareils.

Spécifications

Panneau d'affichage

Système de l'écran

Écran ACL (rétroéclairé par DEL)

Taille de l'écran

Classe 50 po (49,5 po en diagonale)

L x H x diagonale

1 096 mm x 616 mm x 1 257 mm
(43,1 po x 24,2 po x 49,5 po)

Nombre de pixels

1 920 x 1 080

Puissance des haut-parleurs

20 W [10 W + 10 W] (D.H.T. de 10 %)

Nombre de canaux (numérique/analogue)

VHF/ UHF : 2 - 69, Câblodistribution : 1 - 135

Conditions de fonctionnement

Température : 0 °C à 35 °C (32 °F à 95 °F)

Humidité : 20 % à 80 % (sans condensation)

Prises de connexion

VIDEO IN

PRISE RCA (VIDEO, AUDIO-L, AUDIO-R)

COMPONENT IN

PRISE RCA (Y, P_B, P_R, AUDIO-L, AUDIO-R)

HDMI IN 1/2

Connecteur de type A

USB

Connecteur de type A USB 2.0
5 V c.c., 500 mA (maximum)

DIGITAL AUDIO OUT

PCM / Dolby Digital, Fibre optique

Dimensions

Piédestal compris (L x H x D)

1 126 mm x 697 mm x 260 mm
(44,4 po x 27,5 po x 10,3 po)

Téléviseur seulement (L x H x P)

1 126 mm x 652 mm x 53 mm
(44,4 po x 25,7 po x 2,1 po)

Poids

Piédestal compris

16,0 kg (35,3 lb)

Téléviseur seulement

15,0 kg (33,1 lb)

Remarque

- La conception et les spécifications peuvent être modifiées sans avis préalable. Le poids et les dimensions sont approximatifs.
- Pour plus d'informations sur la source d'alimentation et la consommation d'énergie, reportez-vous à la plaque signalétique sur le boîtier arrière.

Garantie limitée (pour le Canada)

Panasonic Canada Inc.
5770, Ambler Drive, Mississauga (Ontario) L4W 2T3

PRODUIT PANASONIC – GARANTIE LIMITÉE

Panasonic Canada Inc. garantit que ce produit est exempt de défauts de matériaux et de main-d'œuvre dans un contexte d'utilisation normale pendant la période indiquée ci-après à compter de la date d'achat original et, dans l'éventualité d'une défectuosité, accepte, à sa discrétion, de (a) réparer le produit avec des pièces neuves ou remises à neuf, (b) remplacer le produit par un produit neuf ou remis à neuf d'une valeur équivalente ou (c) rembourser le prix d'achat. La décision de réparer, remplacer ou rembourser appartient à Panasonic Canada Inc.

Téléviseurs Viera (46 po et plus)	Service à domicile	Un (1) an, pièces (y compris l'écran) et main-d'œuvre
Téléviseurs Viera (moins de 46 po)	Service en atelier	Un (1) an, pièces (y compris l'écran) et main-d'œuvre

Le service à domicile n'est offert que dans les régions accessibles par routes et situées dans un rayon de 50 km d'un centre de service Panasonic agréé.

Le service à domicile exige un accès complet et facile au produit par le technicien du centre de service agréé et n'inclut pas le retrait ni la réinstallation d'un appareil déjà installé. Si l'appareil doit être retiré pour fins de réparation, cette décision est à l'entière discrétion du technicien du centre de service. Sous aucune considération, ni Panasonic Canada Inc. ni le centre de service agréé ne peuvent être tenus responsables de tout dommage spécial, indirect ou consécutif.

La présente garantie n'est fournie qu'à l'acheteur original d'un des produits de marque Panasonic indiqués plus haut, ou à la personne l'ayant reçu en cadeau, vendu par un détaillant Panasonic agréé au Canada et utilisé au Canada. Le produit ne doit pas avoir été « vendu tel quel » et doit avoir été livré à l'état neuf dans son emballage d'origine.

POUR ÊTRE ADMISSIBLE AUX SERVICES AU TITRE DE LA PRÉSENTE GARANTIE, LA PRÉSENTATION D'UN REÇU D'ACHAT OU DE TOUTE AUTRE PIÈCE JUSTIFICATIVE DE LA DATE D'ACHAT ORIGINAL, INDIQUANT LE MONTANT PAYÉ ET LE LIEU DE L'ACHAT, EST REQUISE.

RESTRICTIONS ET EXCLUSIONS

La présente garantie COUVRE SEULEMENT les défaillances attribuables à un défaut des matériaux ou à un vice de fabrication et NE COUVRE PAS l'usure normale ni les dommages esthétiques. La présente garantie NE COUVRE PAS NON PLUS les dommages subis pendant le transport, les défaillances causées par des produits non fournis par Panasonic Canada Inc. ni celles résultant d'un accident, d'un usage abusif ou impropre, de négligence, d'une manutention inadéquate, d'une mauvaise application, d'une altération, d'une installation ou de réglages impropres, d'un mauvais réglage des contrôles de l'utilisateur, d'un mauvais entretien, d'une surtension temporaire, de la foudre, d'une modification, de la pénétration de sable, de liquides ou d'humidité, d'une utilisation commerciale (dans un hôtel, un bureau, un restaurant ou tout autre usage par affaires ou en location), d'une réparation effectuée par une entité autre qu'un centre de service Panasonic agréé ou encore d'une catastrophe naturelle. Les piles sèches sont également exclues de la présente garantie.

CETTE GARANTIE LIMITÉE ET EXPRESSE REMPLACE TOUTE AUTRE GARANTIE, EXPRESSE OU IMPLICITE, INCLUANT LES GARANTIES IMPLICITES DU CARACTÈRE ADÉQUAT POUR LA COMMERCIALISATION ET UN USAGE PARTICULIER. PANASONIC CANADA INC. N'AURA D'OBLIGATION EN AUCUNE CIRCONSTANCE POUR TOUT DOMMAGE DIRECT, INDIRECT OU CONSÉCUTIF RÉSULTANT DE L'UTILISATION DE CE PRODUIT OU DÉCOULANT DE TOUTE DÉROGATION À UNE GARANTIE EXPRESSE OU IMPLICITE. (À titre d'exemple, cette garantie exclut les dommages relatifs à une perte de temps, le transport jusqu'à et depuis un centre de service agréé, la perte ou la détérioration de supports ou d'images, de données ou de tout autre contenu en mémoire ou enregistré. Cette liste n'est pas exhaustive et n'est fournie qu'à des fins explicatives.)

Certaines juridictions ne reconnaissent pas les exclusions ou limitations de dommages indirects ou consécutifs, ou les exclusions de garanties implicites. Dans de tels cas, les limitations stipulées ci-dessus peuvent ne pas être applicables. La présente garantie vous confère des droits précis; vous pourriez aussi avoir d'autres droits pouvant varier selon votre province ou territoire de résidence.

SERVICE SOUS GARANTIE

Pour tout renseignement sur les produits, réparation ou assistance technique, veuillez visiter notre page Soutien :

www.panasonic.ca/french/support

EXPÉDITION D'UN PRODUIT À UN CENTRE DE SERVICE

Emballer soigneusement, de préférence dans son carton d'origine, et expédiez, franco de port, suffisamment assuré. Accompagnez le tout d'une description de la défectuosité présumée et d'une pièce justificative de la date d'achat original.

Remarques

Remarques

Remarques

Customer's Record

The model number and serial number of this product can be found on its back cover. You should note this serial number in the space provided below and retain this book, plus your purchase receipt, as a permanent record of your purchase to aid in identification in the event of theft or loss, and for Warranty Service purposes.

Model Number _____**Serial Number** _____**Consignation du numéro de série**

Les numéros de modèle et de série de ce produit se trouvent sur sa face arrière. Notez ce numéro de série dans l'espace réservé à cet effet ci-dessous et conservez ce manuel et votre facture comme preuve de votre achat, pour aider à identifier l'appareil en cas de perte ou de vol et pour recourir à la garantie.

Modèle _____**Numéro de série** _____**Panasonic Corporation of North America**

Two Riverfront Plaza, Newark,
NJ 07102-5490 U.S.A.

Panasonic Canada Inc.

5770 Ambler Drive
Mississauga, Ontario
L4W 2T3 CANADA