

# Panasonic®

Model No.  
Número de modelo

**TC-L32X2**  
**TC-L37X2**

## Operating Instructions

32"/37" Class 720p LCD HDTV  
(31.5/37.0 inches measured diagonally)

## Manual de instrucciones

Televisión de alta definición de 720p y  
clase 32"/37" de LCD  
(31,5/37,0 pulgadas medidas diagonalmente)

For assistance (U.S.A./Puerto Rico), please call:  
**1-877-95-VIERA (958-4372)**  
or visit us at [www.panasonic.com/contactinfo](http://www.panasonic.com/contactinfo)

For assistance (Canada), please call:  
**1-866-330-0014**  
or visit us at [www.vieraconciierge.ca](http://www.vieraconciierge.ca)

Para solicitar ayuda (EE.UU./Puerto Rico), llame al:  
**1-877-95-VIERA (958-4372)**  
ó visítenos en [www.panasonic.com/contactinfo](http://www.panasonic.com/contactinfo)

# VIERA



## Quick Start Guide

► See page 7-14

## Guía de inicio rápido

► vea la página 7-14

**HDMI**

**HDTV**

**VIERA Link™**

**SD  
HG**



**VIERA™  
IMAGE VIEWER**

### English

Thank you for purchasing this Panasonic product.  
Please read these instructions before operating your set and retain them for future reference. The images shown in this manual are for illustrative purposes only.

### Español

Gracias por su decisión de comprar este producto marca Panasonic.  
Lea estas instrucciones antes de utilizar su televisor y guárdelas para consultarlas en el futuro. Las imágenes mostradas en este manual tienen solamente fines ilustrativos.



TQB4GC0363-5

# Experience an amazing level of multimedia excitement

## Enjoy rich multimedia

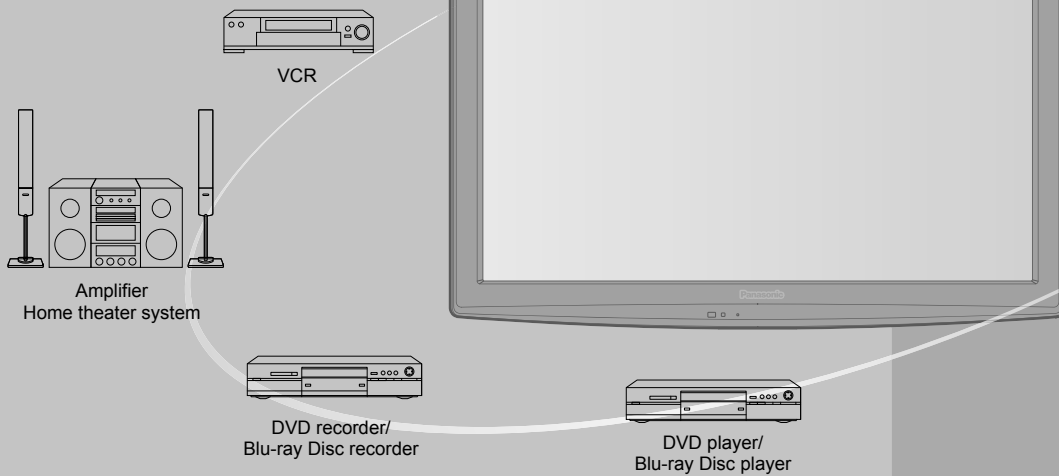

<p><b>HDMI</b></p> <p>HDMI, the HDMI logo and High-Definition Multimedia Interface are trademarks or registered trademarks of HDMI Licensing LLC in the United States and other countries.</p>	<p><b>VIERA Link™</b></p> <p>VIERA Link™ is a trademark of Panasonic Corporation.</p>	<p><b>SDHC</b></p> <p>SDHC Logo is a trademark of SD-3C, LLC.</p>
<p>HDAVI Control™ is a trademark of Panasonic Corporation.</p>	<p>Manufactured under license from Dolby Laboratories. Dolby and the double-D symbol are trademarks of Dolby Laboratories.</p>	<p><b>CEA</b></p> <p>www.CE.org/safety</p>

# Contents

## Please read before using the unit

- Safety Precautions ..... 4

## Quick Start Guide

- Accessories/Optional Accessory ..... 7
- Basic Connection ..... 9
- Identifying Controls ..... 11
- First Time Setup ..... 12

Quick Start  
Guide

## Enjoy your TV!

### Basic Features

- Watching TV ..... 15
- Using VIERA TOOLS ..... 17
- Viewing with VIERA IMAGE VIEWER ..... 18
- Playing an iPod on TV ..... 20
- Watching Videos and DVDs ..... 24
- Displaying PC Screen on TV ..... 26

Viewing

### Advanced Features

- How to Use Menu Functions  
(picture, sound quality, etc.) ..... 27
- VIERA Link™ "HDAVI Control™" ..... 30
- Lock ..... 36
- Editing and Setting Channels ..... 38
- Closed Caption ..... 40
- Input Labels ..... 41
- Using Timer ..... 42
- Recommended AV Connections ..... 43

Advanced

### FAQs, etc.

- Ratings List for Lock ..... 44
- Technical Information ..... 45
- Care and Cleaning ..... 49
- FAQ ..... 50
- Specifications ..... 52
- Limited Warranty  
(for U.S.A. and Puerto Rico only) ..... 53
- Customer Services Directory  
(for U. S. A. and Puerto Rico) ..... 54
- Limited Warranty (for Canada) ..... 55

FAQs,  
etc.

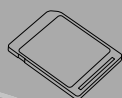

SD memory card



Personal computer

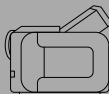

Camcorder

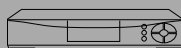

Set Top Box



This product qualifies for ENERGY STAR in the "Home Use" setting and this is the setting in which energy savings will be achieved. Any modifications to the "Home Use" setting or other factory default settings could result in greater energy consumption beyond levels that meet ENERGY STAR qualifications.

# Safety Precautions

	<b>CAUTION</b> <b>RISK OF ELECTRIC SHOCK</b> <b>DO NOT OPEN</b>	
<b>WARNING: To reduce the risk of electric shock, do not remove cover or back. No user-serviceable parts inside. Refer servicing to qualified service personnel.</b>		



The lightning flash with arrowhead within a triangle is intended to tell the user that parts inside the product are a risk of electric shock to persons.



The exclamation point within a triangle is intended to tell the user that important operating and servicing instructions are in the papers with the appliance.

## Note to CATV System Installer

This reminder is provided to direct the CATV system installer's attention to Article 820-40 of the NEC that provides guidelines for proper grounding and, in particular, specifies that the cable ground shall be connected to the grounding system of the building, as close to the point of cable entry as practical.

## Secure Ventilation

Slots and openings in the cabinet and the back or bottom are provided for ventilation, and to ensure reliable operation of the LCD TV and to protect it from overheating. These openings must not be blocked or covered. There should be at least 10 cm of space from these openings. The openings should never be blocked by placing the LCD TV on a bed, sofa, rug or other similar surface. This LCD TV should not be placed in a built-in installation such as a bookcase unless proper ventilation is provided.

## Important Safety Instructions

- 1) Read these instructions.
- 2) Keep these instructions.
- 3) Heed all warnings.
- 4) Follow all instructions.
- 5) Do not use this apparatus near water.
- 6) Clean only with dry cloth.
- 7) Do not block any ventilation openings. Install in accordance with the manufacturer's instructions.
- 8) Do not install near any heat sources such as radiators, heat registers, stoves or other apparatus (including amplifiers) that produce heat.
- 9) Do not defeat the safety purpose of the polarized or grounding-type plug. A polarized plug has two blades with one wider than the other. A grounding type plug has two blades and a third grounding prong. The wide blade or the third prong are provided for your safety. If the provided plug does not fit into your outlet, consult an electrician for replacement of the obsolete outlet.
- 10) Protect the power cord from being walked on or pinched particularly at plugs, convenience receptacles, and the point where they exit from the apparatus.
- 11) Only use attachments / accessories specified by the manufacturer.
- 12) Use only with the cart, stand, tripod, bracket or table specified by the manufacturer, or sold with the apparatus. When a cart is used, use caution when moving the cart / apparatus combination to avoid injury from tip-over.
- 13) Unplug this apparatus during lightning storms or when unused for long periods of time.
- 14) Refer all servicing to qualified service personnel. Servicing is required when the apparatus has been damaged in any way, such as power-supply cord or plug is damaged, liquid has been spilled or objects have fallen into the apparatus, the apparatus has been exposed to rain or moisture, does not operate normally, or has been dropped.
- 15) Operate only from the type of power source indicated on the marking label. If you are not sure of the type of power supplied to your home consult your television dealer or local power company.
- 16) Follow all warnings and instructions marked on the LCD TV.
- 17) Never push objects of any kind into this LCD TV through cabinet slots as they may touch dangerous voltage points or short out parts that could result in a fire or electric shock. Never spill liquid of any kind on the LCD TV.
- 18) If an outside antenna is connected to the television equipment, be sure the antenna system is grounded so as to provide some protection against voltage surges and built up static charges. In the U.S. Section 810-21 of the National Electrical Code provides information with respect to proper grounding of the mast and supporting structure, grounding of the lead-in wire to an antenna discharge unit, size of grounding conductors, location of antenna discharge unit, connection to grounding electrodes, and requirements for the grounding electrode.

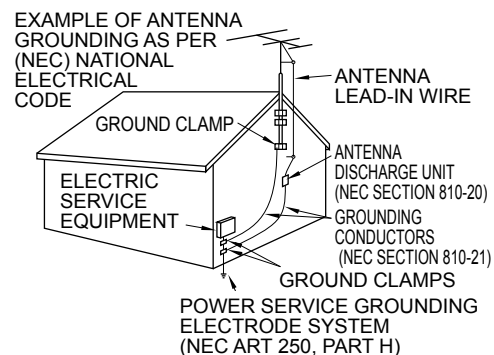

- 19) An outside antenna system should not be located in the vicinity of overhead power lines, other electric light, power circuits, or where it can fall into such power lines or circuits. When installing an outside antenna system, extreme care should be taken to keep from touching such power lines or circuits as contact with them might be fatal.
- 20) Unplug this LCD TV from the wall outlet and refer servicing to qualified service personnel under the following conditions:
- When the power cord or plug is damaged or frayed.
  - If liquid has been spilled into the LCD TV.
  - If the LCD TV has been exposed to rain or water.
  - If the LCD TV does not operate normally by following the operating instructions.  
Adjust only those controls that are covered by the operating instructions as improper adjustment of other controls may result in damage and will often require extensive work by a qualified technician to restore the LCD TV to normal operation.
  - If the LCD TV has been dropped or the cabinet has been damaged.
  - When the LCD TV exhibits a distinct change in performance - this indicates a need for service.
- 21) When replacement parts are required, be sure the service technician uses replacement parts specified by the manufacturer that have the same characteristics as the original parts. Unauthorized substitutions may result in fire, electric shock, or other hazards.
- 22) **WARNING: TO REDUCE THE RISK OF FIRE OR ELECTRIC SHOCK, DO NOT EXPOSE THIS APPARATUS TO RAIN, MOISTURE, DRIPPING OR SPLASHING. DO NOT PLACE LIQUID CONTAINERS (FLOWER VASES, CUPS, COSMETICS, ETC.) ABOVE THE SET (INCLUDING ON SHELVES ABOVE, ETC.).**
- 23) **WARNING: SMALL PARTS CAN PRESENT CHOKING HAZARD IF ACCIDENTALLY SWALLOWED. KEEP SMALL PARTS AWAY FROM YOUNG CHILDREN. DISCARD UNNEEDED SMALL PARTS AND OTHER OBJECTS, INCLUDING PACKAGING MATERIALS AND PLASTIC BAGS/SHEETS TO PREVENT THEM FROM BEING PLAYED WITH BY YOUNG CHILDREN, CREATING THE POTENTIAL RISK OF SUFFOCATION.**
- 24) **CAUTION:** The Power switch on this unit will not completely shut off all power from AC outlet. Since the power cord serves as the main disconnect device for the unit, you will need to unplug it from the AC outlet to shut down all power. Therefore, make sure the unit has been installed so that the power cord can be easily unplugged from AC outlet in case of an accident. To avoid fire hazard, the power cord should also be unplugged from the AC outlet when left unused for a long period of time (for example, when on vacation).
- 25) **CAUTION:** TO PREVENT ELECTRIC SHOCK, DO NOT USE THIS PLUG WITH A RECEPTACLE OR OTHER OUTLET UNLESS THE BLADES CAN BE FULLY INSERTED TO PREVENT BLADE EXPOSURE.
- 26) **CAUTION:** USE WITH OTHER STAND MAY RESULT IN INSTABILITY POSSIBLY CAUSING INJURY.
- 27) **CAUTION:** DANGER OF EXPLOSION IF BATTERY IS INCORRECTLY REPLACED. REPLACE ONLY WITH THE SAME OR EQUIVALENT TYPE.
- 28) **CAUTION:** **This LCD TV is for use only with the following optional accessory. Use with any other type of optional accessories may cause instability which could result in the possibility of injury.**  
(All of the following accessories are manufactured by Panasonic Corporation)  
• Wall-hanging bracket: TY-WK3L2RW  
Always be sure to ask a qualified technician to carry out set-up.

**NOTE:** This equipment is designed to operate in North America and other countries where the broadcasting system and AC house current are exactly the same as in North America.

## FCC STATEMENT

This equipment has been tested and found to comply with the limits for a Class B digital device, pursuant to Part 15 of the FCC Rules. These limits are designed to provide reasonable protection against harmful interference in a residential installation. This equipment generates, uses and can radiate radio frequency energy and, if not installed and used in accordance with the instructions, may cause harmful interference to radio communications. However, there is no guarantee that interference will not occur in a particular installation. If this equipment does cause harmful interference to radio or television reception, which can be determined by turning the equipment off and on, the user is encouraged to try to correct the interference by one or more of the following measures:

- Reorient or relocate the receiving antenna.
- Increase the separation between the equipment and receiver.
- Connect the equipment into an outlet on a circuit different from that to which the receiver is connected.
- Consult the dealer or an experienced radio/TV technician for help.

This device complies with Part 15 of the FCC Rules. Operation is subject to the following two conditions: (1) This device may not cause harmful interference, and (2) this device must accept any interference received, including interference that may cause undesired operation.

### FCC Caution:

**To assure continued compliance, follow the attached installation instructions and use only shielded interface cables when connecting to computer or peripheral devices. Any changes or modifications not expressly approved by Panasonic Corp. of North America could void the user's authority to operate this device.**

### FCC Declaration of Conformity Model No. TC-L32X2, TC-L37X2

Responsible Party: Panasonic Corporation of North America  
One Panasonic Way, Secaucus, NJ 07094  
Contact Source: Panasonic Consumer Electronics Company  
1-877-95-VIERA (958-4372)  
email: consumerproducts@panasonic.com

# Safety Precautions (Continued)



## **WARNING**

CEA CHILD SAFETY NOTICES: Flat panel displays are not always supported on the proper stands or installed according to the manufacturer's recommendations. Flat panel displays that are inappropriately situated on dressers, bookcases, shelves, desks, speakers, chests or carts may fall over and may cause personal injury or even death.

The consumer electronics industry (of which Panasonic is a member) is committed to making home entertainment enjoyable and safe. To prevent personal injury or death, be sure to follow the following safety guidelines:

### **TUNE INTO SAFETY:**

- One size does NOT fit all. Follow the manufacturer's recommendations for the safe installation and use of your flat panel display.
- Carefully read and understand all enclosed instructions for proper use of this product.
- Don't allow children to climb on or play with furniture and television sets.
- Don't place flat panel displays on furniture that can easily be used as steps, such as a chest of drawers.
- Remember that children can become excited while watching a program, especially on "larger than life" flat panel displays. Care should be taken to install the display where it cannot be pushed, pulled over, or knocked down.
- Care should be taken to route all cords and cables connected to the flat panel display so that they cannot be pulled or grabbed by curious children.

### **WALL MOUNTING: IF YOU DECIDE TO WALL MOUNT YOUR FLAT PANEL DISPLAY, ALWAYS:**

- Use a mount that has been recommended by the display manufacturer and/or listed by an independent laboratory (such as UL, CSA, ETL).
- Follow all instructions supplied by the display and wall mount manufacturers.
- If you have any doubts about your ability to safely install your flat panel display, contact your retailer about professional installation.
- Make sure the wall where you are mounting the display is appropriate. Some wall mounts are not designed to be mounted to walls with steel studs or old cinder block construction. If you are unsure, contact a professional installer.
- A minimum of two people are required for installation. Flat panel displays can be heavy.

**The American Academy of Pediatrics discourages television viewing for children younger than two years of age.**

### **This product incorporates the following software:**

- (1) software developed independently by or for Panasonic Corporation,
- (2) software owned by a third party and licensed to Panasonic Corporation,
- (3) software licensed under the GNU General Public License, Version 2 (GPL v2),
- (4) software licensed under the GNU LESSER General Public License (LGPL) and/or,
- (5) open source software other than software licensed under the GPL and/or LGPL

For the software categorized as (3) or (4), please refer to the terms and conditions of GPL v2 and LGPL, as the case may be at <http://www.gnu.org/licenses/old-licenses/gpl-2.0.html> and <http://www.gnu.org/licenses/old-licenses/lgpl-2.1.html> In addition, software categorized as (3) or (4) is copyrighted by several individuals and/or entities. Please refer to the copyright notice of those individuals at <http://www.am-linux.jp/dl/DTV10UT/>.

GPL/LGPL SOFTWARE IS DISTRIBUTED IN THE HOPE THAT IT WILL BE USEFUL, BUT WITHOUT ANY WARRANTY, EXPRESS, IMPLIED OR STATUTORY, INCLUDING THE IMPLIED WARRANTIES OF MERCHANTABILITY OR FITNESS FOR A PARTICULAR PURPOSE.

For at least three (3) years from delivery of products, Panasonic will give to anyone who contacts us at the address provided below, for a charge of no more than our cost of physically performing source code distribution, a complete machine-readable copy of the corresponding source code covered under GPL v2/LGPL.

Contact Information  
[cdrequest@am-linux.jp](mailto:cdrequest@am-linux.jp)

Source code is also freely available to you and any other member of the public via our website below.  
<http://www.am-linux.jp/dl/DTV10UT/>

# Accessories/Optional Accessory

## Accessories

Check you have all the items shown.

### Accessories

- Remote Control Transmitter
  - N2QAYB000485



- Batteries for the Remote Control Transmitter (2)
  - AA Battery

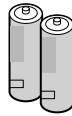

- Pedestal
  - TBL4GA0040 or TBL4GA0052 (TC-L32X2)
  - TBL2AX0029 (TC-L37X2)

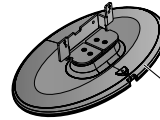

How to assemble (p. 8)

- Universal Dock for iPod (p. 20)
  - TNM2AX0012



\* Adapters sold separately.

- Operating Instructions
- VIERA Concierge and Quick Start Guide
- Product Registration Card (U.S.A)

### Optional Accessory

- Wall-hanging bracket**
  - TY-WK3L2RW

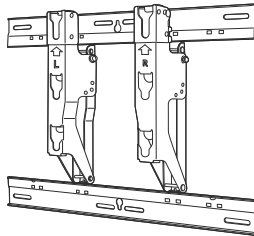

Please contact your nearest Panasonic dealer to purchase the recommended wall-hanging bracket. For additional details, please refer to the wall-hanging bracket installation manual.

#### Back of the TV

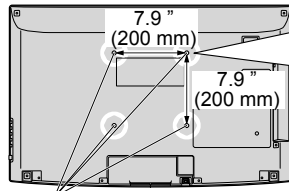

Holes for wall-hanging bracket installation

Screw for fixing the TV onto the wall-hanging bracket (not supplied with the TV)

Depth of screw:  
Minimum: 0.39" (10.0 mm)  
Maximum: 0.47" (12.0 mm)

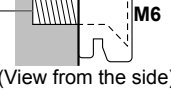

#### WARNING

- Customers assumes liability if mounting the unit themselves or if a Panasonic bracket is not used. Any damage resulting from not having a professional installer mount your unit will void your warranty.
- Always be sure to ask a qualified technician to perform any necessary set-up. Incorrect fitting may cause equipment to fall, resulting in injury and product damage.
- Do not mount the unit directly below ceiling lights (such as spotlights, floodlights or halogen lights) which typically give off high heat. Doing so may warp or damage plastic cabinet parts.
- Take care when fixing wall brackets to the wall. Always ensure that there are no electrical cables or pipes in the wall before hanging bracket.
- When using an angled-type wall hanging bracket, please ensure that there is sufficient space for the connecting cables so that they do not to press against the wall when the TV is tilted forward.
- For safety reasons, remove units no longer being used from their wall-mounted locations.

### Installing the remote's batteries

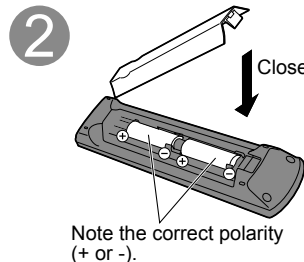
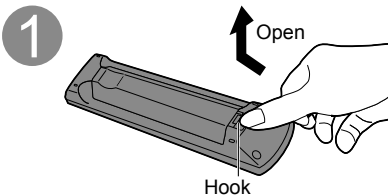

#### Caution

- Incorrect installation may cause battery leakage and corrosion, resulting in damage to the remote control.
- Do not mix old and new batteries.
- Do not mix different battery types (such as alkaline and manganese batteries).
- Do not use rechargeable (Ni-Cd) batteries.
- Do not burn or break batteries.

# Accessories/Optional Accessory (Continued)

## Attaching the pedestal to TV

### ■ Assembling the pedestal

- Fix securely with assembly screws (A). (Total 4 screws)
- Tighten screws firmly.

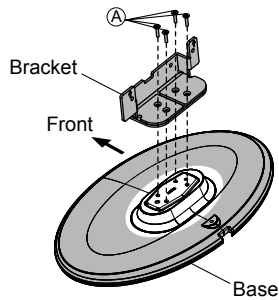

### ■ Set-up

- Fix securely with assembly screws (B). (Total 4 screws)
- Tighten screws firmly.

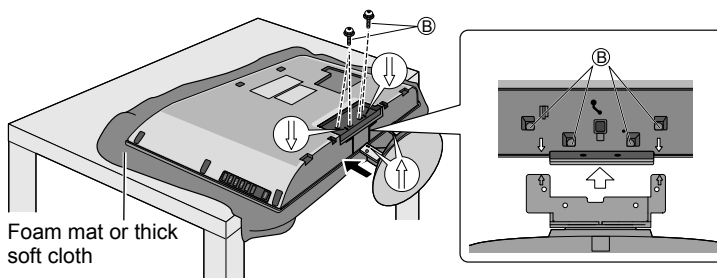

Foam mat or thick soft cloth

### Accessories

Assembly screws  
(4 of each)

(A)  XSS4+16FJK  
M4 × 16

(B)  XYN4+F12FJK  
M4 × 12

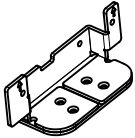
Bracket (1) 

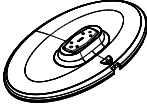
Base (1) 

#### WARNING

**Do not disassemble or modify the pedestal.**

- Otherwise the TV may fall over and become damaged, and personal injury may result.

#### Caution

**Do not use any other TV and displays.**

- Otherwise the TV may fall over and become damaged, and personal injury may result.

**Do not use the pedestal if it becomes warped or physically damaged.**

- If you use the pedestal when it is physically damaged, personal injury may result. Contact your nearest Panasonic Dealer immediately.

**During set-up, make sure that all screws are securely tightened.**

- If sufficient care is not taken to ensure screws are properly tightened during assembly, the pedestal will not be strong enough to support the TV, and it might fall over and become damaged, and personal injury may result.

### Reference of connection

#### Antenna terminal

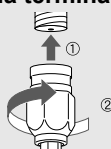

- Firmly tighten by hand.

#### Pin terminals

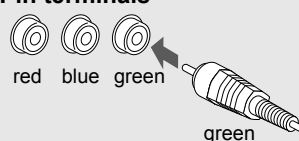

- Match colors of plugs and terminals.
- Insert firmly.

#### HDMI terminal

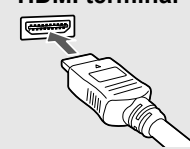

- Insert firmly.



# Basic Connection

## Example Connecting Antenna (To watch TV)

TV

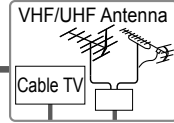

### VHF/UHF Antenna

- NTSC (National Television System Committee): Conventional broadcasting
- ATSC (Advanced Television Systems Committee): Digital TV Standards include digital high-definition television (HDTV), standard-definition television (SDTV), data broadcasting, multi-channel surround-sound audio and interactive television.

## To connect the antenna terminal

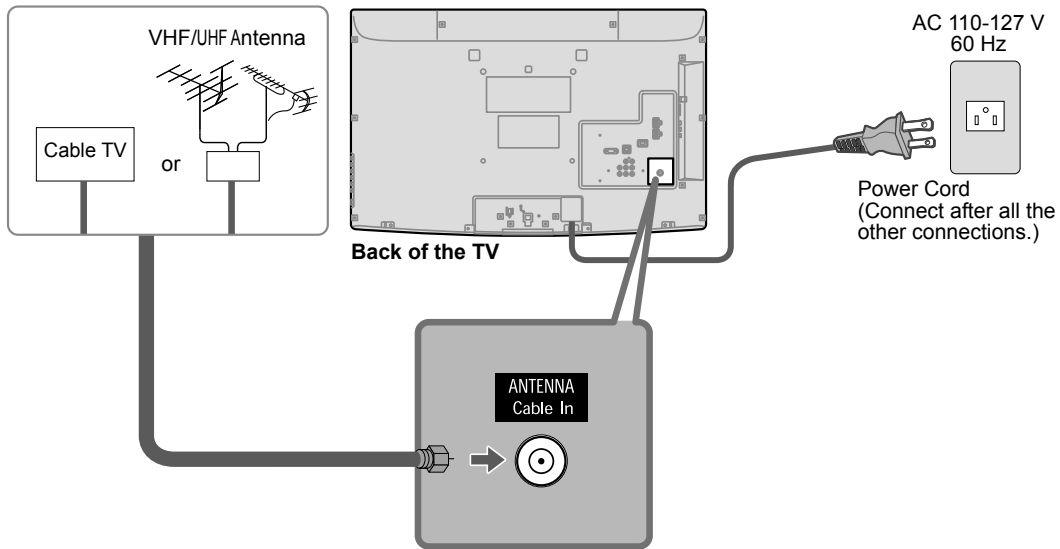

### Cable

- You need to subscribe to a cable TV service to enjoy viewing their programming.
- You can enjoy high-definition programming by subscribing to a high-definition cable service. The connection for high-definition can be done with the use of HDMI or Component Video cable. (p. 10)
- To view high-definition programming select the correct video input. (p. 24)

### Note

- Not all cables and external equipment shown in this book are supplied with the TV.
- For more details on the external equipment's connections, please refer to the operating manuals for the equipment.
- For additional assistance, visit us at: [www.panasonic.com](http://www.panasonic.com)  
[www.panasonic.ca](http://www.panasonic.ca)

Quick Start  
Guide

- Basic Connection (Antenna + TV)
- Accessories/Optional Accessory

# Basic Connection (Continued)

## AV cable connections

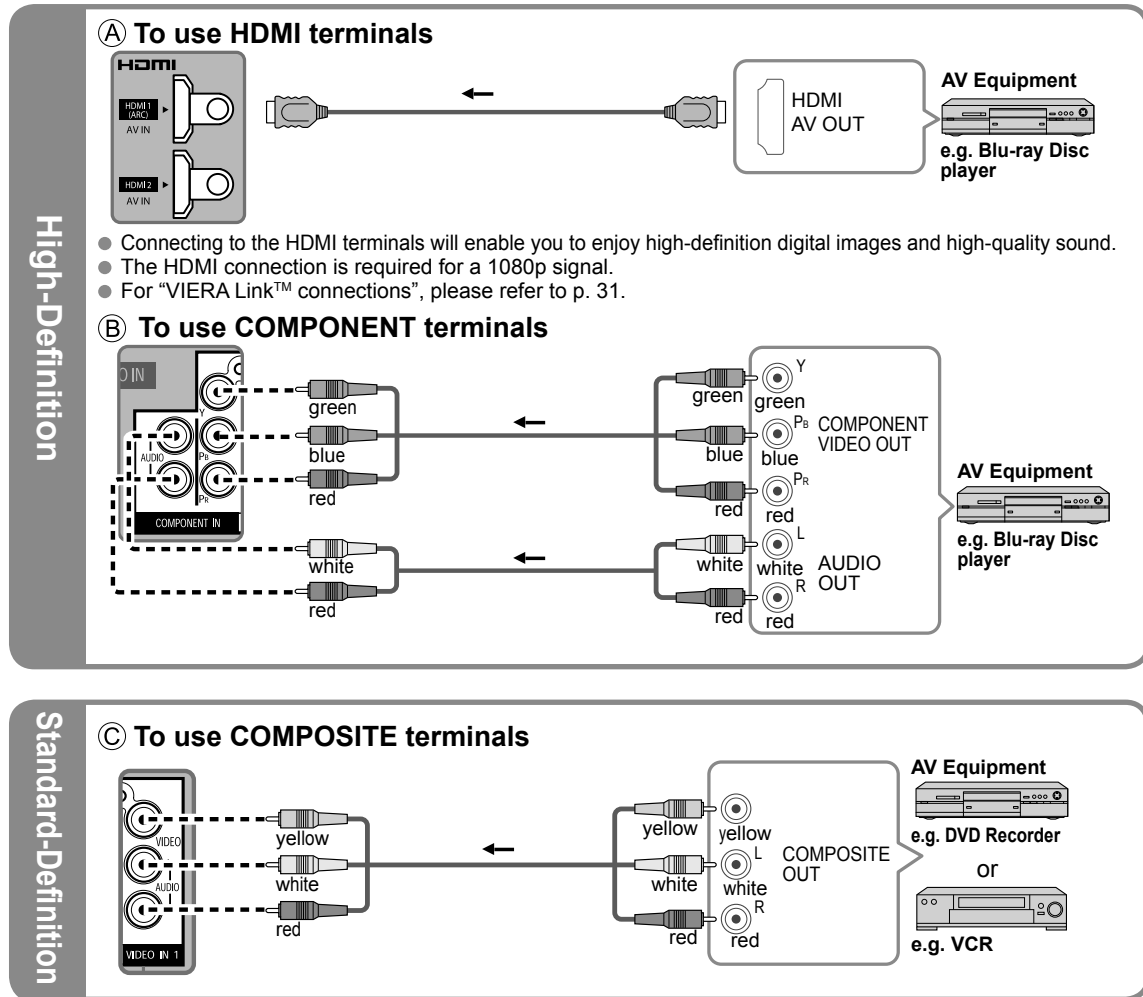

**Note**

- For more details on the external equipment's connections, please refer to the operating manual for the equipment.

# Identifying Controls

## TV controls/indicators

### Front of the TV

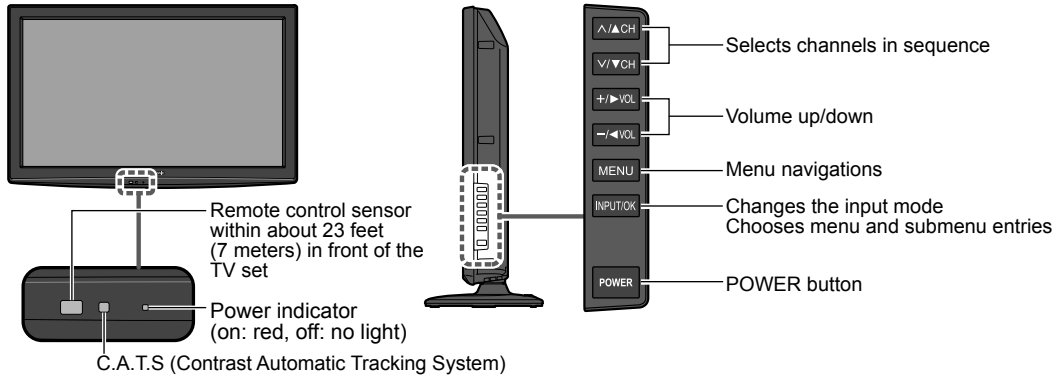

### Note

- The TV consumes a small amount of electric energy even when turned off.
- Do not place any objects between the TV remote control sensor and remote control.

## Remote control

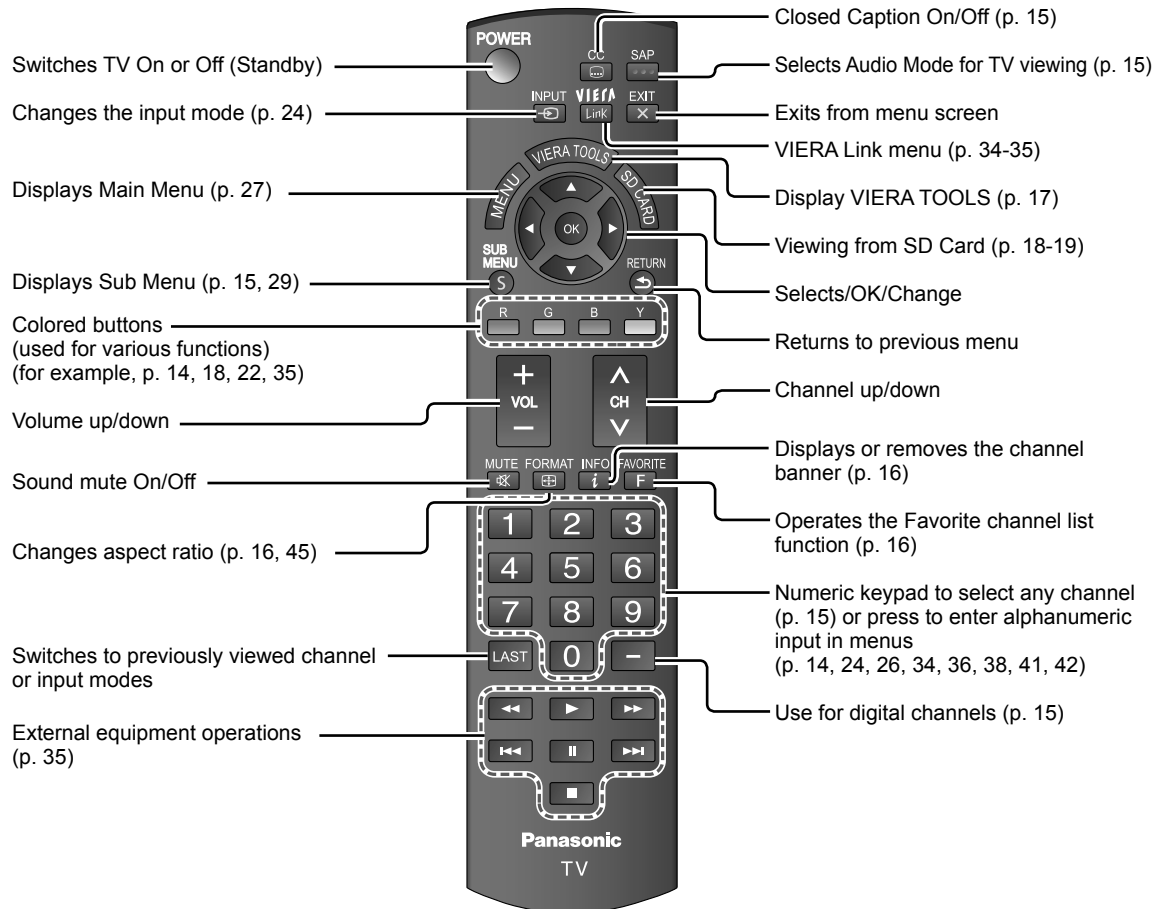

# First Time Setup

First time setup screen is displayed only when the TV is turned on for the first time after the power cord is inserted into a wall outlet and when "Auto power on" (p. 29) is set to "No".

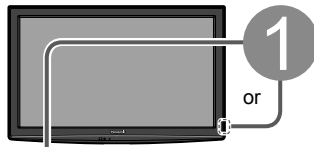

## 1 Turn the TV On with the POWER button

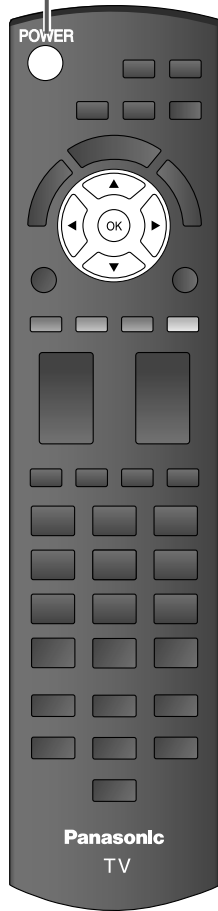
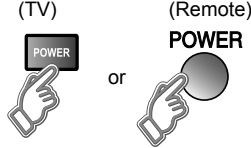

## 2 Configure your viewing mode

### ① Select your language

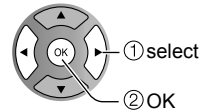

### ② Select your viewing mode (Be sure to select "Home use")

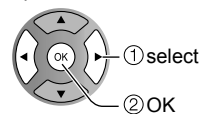
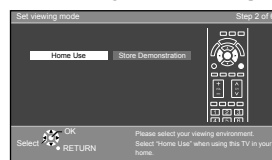

- Please confirm your selection (Home Use) before pressing OK button.

### ■ If you select "Store Demonstration" by mistake in ②, confirmation screen will be displayed.

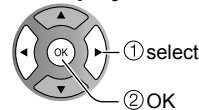
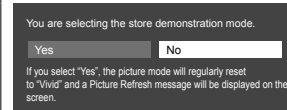

- Select "No" and return to previous screen ②.
- If you select "Yes", Screen enters the store demonstration mode.

To display the "Set viewing mode" screen again as shown above and select "Home Use", do one of the following:

- Press and hold down the side POWER button for at least five seconds.
- Unplug power cord for 30 seconds and plug it again.

### Note

#### RETURN

- is not available on ② - ①.

- is not available on ②.

- When you have used ② to turn the TV off, the next time you turn the TV on the "Language" settings will be displayed.
- If you use any other step other than ② to turn the TV off, or if you used the EXIT button to quit before completing the settings, the next time you turn the TV on "First time setup" will not be automatically displayed.
  - The settings up to that point are saved.
  - You can reset the settings using "First time setup". (p. 29)
- To change the setting (Language, ANT/Cable setup, Input labels, Clock) later, go to the Menu screen (p. 29)

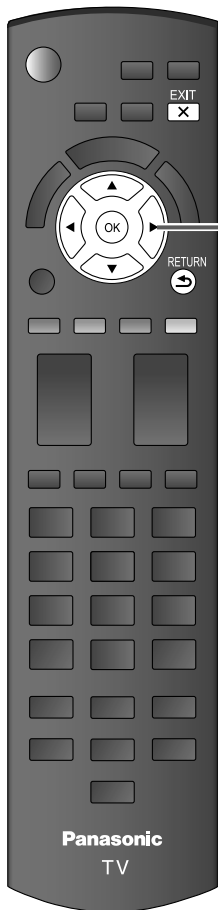

■ Press to return to the previous screen  
RETURN

### 3 Auto channel setup (ANT/Cable setup)

#### ① Select the connected Antenna in terminal

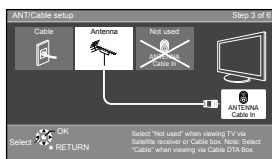

Not used: Go to ④  
(Label inputs)

Select "Not used" when no wire is connected to the "Antenna/Cable" terminal.

- Typical when a Cable/Satellite box is connected to a TV input.
- Prevents accidental tuning to an unavailable signal.

#### ② Select "Start"



Skip: Go to ④  
(Label inputs)

#### Start scanning the channels

(Available channels are automatically set.)

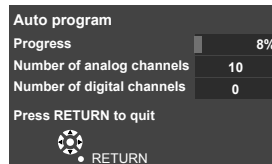

#### ③ Complete the Auto program setup

Completion message is displayed when the Auto program scan is successfully completed.

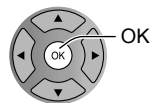
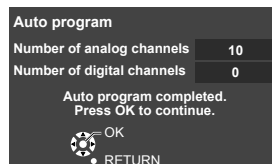

If there is no available channel, return to ③ - ① (ANT/ Cable setup). "Not used" will be selected.

#### ■ Operation of the EXIT button during "First time setup"

Press the button once to display confirmation screen. Press again to close confirmation screen.

#### [EXIT confirmation screen]

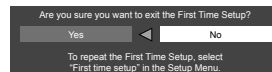

Yes ➔ Exit "First time setup"  
No ➔ Return to the original screen.

Quick Start  
Guide

● First Time Setup

# First Time Setup (Continued)

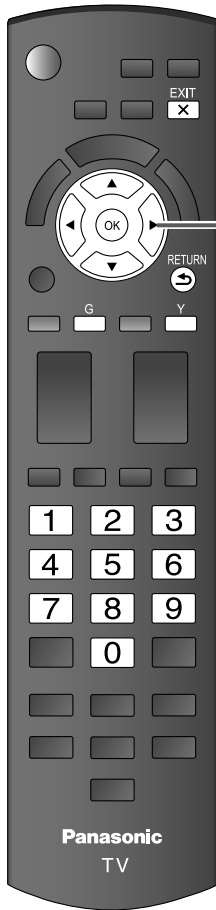

4

## Select the Input labels (Label inputs)

Select NEXT then press OK to go to next step.

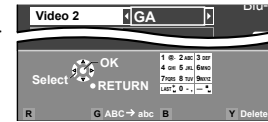
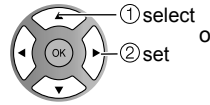
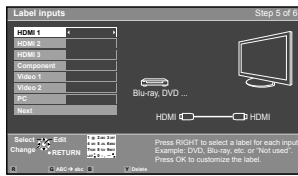

Follow the instructions on screen to complete the following operations.

Label: [BLANK] Not used/Blu-ray/DVD/DVD REC/HOME THTR/GAME/COMPUTER/VCR/CABLE/SATELLITE/DVR/CAMERA/MONITOR/AUX/RECEIVER/MEDIA CTR/MEDIA EXT/OTHER

5

## Adjust the Clock (Set clock)

Select NEXT then press OK to go to next step.

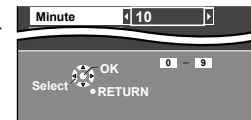
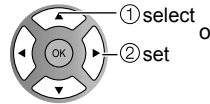
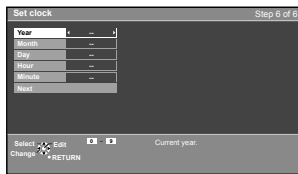

Follow the instructions on screen to complete the following operations.

6

## Complete the First time setup

Completion message is displayed when you successfully completed the First time setup.

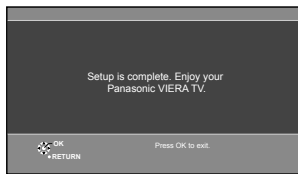

### Note

- About broadcasting systems

#### Analog (NTSC):

Conventional broadcasting

#### Digital (ATSC):

New programming that allows you to view more channels featuring high-quality video and sound

# Watching TV

Basic connection (p. 9-10)

## To watch TV and other functions

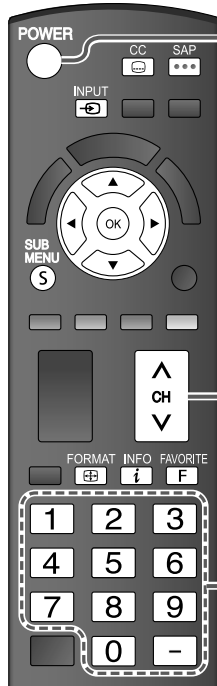

1

### Turn power on

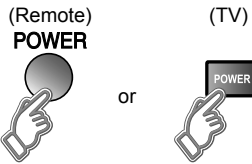

#### Note

- If the mode is not TV, press and select TV. (p. 24)

2

### Select a channel number

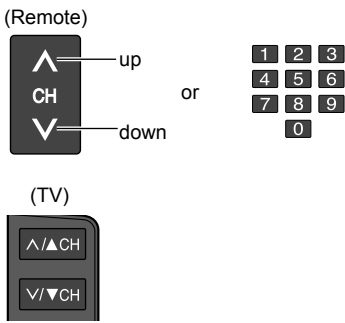

#### To directly enter the digital channel number

- When tuning to a digital channel, press the button to enter the minor number in a compound channel number.

example: CH15-1:

#### Note

- Reselect "Cable" or "Antenna" in "ANT in" of "ANT/Cable setup" to switch the signal reception between cable TV and antenna. (p. 13, 39)
- The channel number and volume level remain the same even after the TV is turned off.

### Other Useful Functions (Operate after 2)





<p><b>Listen with SAP (Secondary Audio Program)</b></p>	<p>■ <b>Select Audio mode for watching TV</b></p> <p> <b>SAP</b></p> <ul style="list-style-type: none"> <li>● <b>Digital mode</b> Press SAP to select next audio track (if available) when receiving a digital channel.</li> </ul> <p><b>Audio track 1 of 2 (English)</b></p> <ul style="list-style-type: none"> <li>● <b>Analog mode</b> Press SAP to select the desired audio mode. • Each press of SAP will change the audio mode. (Stereo/SAP/Mono)</li> </ul>
<p><b>Closed caption</b></p>	<p>■ <b>Switches the Closed caption mode On or Off</b></p> <p> <b>CC</b></p> <p>Closed caption Off → Closed caption On → Closed caption On mute</p>
<p><b>Display the SUB MENU</b></p>	<p>■ <b>Press SUB MENU to show the sub menu screen (p. 29)</b> This menu consists of shortcuts to convenient functions.</p> <p> <b>SUB MENU</b></p> <p><b>Setup SUB MENU</b></p> <ul style="list-style-type: none"> <li>Channel surf mode</li> <li>All</li> <li>Set favorite</li> <li>Edit CH caption</li> <li>Signal meter</li> </ul>

Quick Start Guide

Viewing

● Watching TV  
● First Time Setup

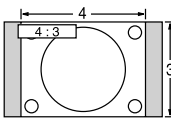
# Watching TV (Continued)

<p><b>Information recall</b></p>	<p>■ <b>Displays or removes the channel banner</b></p>  <table border="1" data-bbox="539 299 1170 415"> <tr> <td>Channel</td> <td>15-2</td> <td>THE NEWS</td> <td>12:30 PM</td> </tr> <tr> <td></td> <td>ABC-HD</td> <td>CC   SAP</td> <td>TV-G   1080i   Standard   4:3</td> </tr> <tr> <td>Station identifier</td> <td>SAP indication</td> <td>Signal resolution</td> <td>Picture mode</td> </tr> <tr> <td>Closed caption</td> <td>Rating level</td> <td colspan="2">Aspect ratio</td> </tr> <tr> <td></td> <td></td> <td></td> <td>Sleep timer remaining time</td> </tr> </table>	Channel	15-2	THE NEWS	12:30 PM		ABC-HD	CC   SAP	TV-G   1080i   Standard   4:3	Station identifier	SAP indication	Signal resolution	Picture mode	Closed caption	Rating level	Aspect ratio					Sleep timer remaining time
Channel	15-2	THE NEWS	12:30 PM																		
	ABC-HD	CC   SAP	TV-G   1080i   Standard   4:3																		
Station identifier	SAP indication	Signal resolution	Picture mode																		
Closed caption	Rating level	Aspect ratio																			
			Sleep timer remaining time																		
<p><b>Change aspect ratio</b></p>	<p>■ <b>Press FORMAT to cycle through the aspect modes (p. 45)</b></p>   <ul style="list-style-type: none"> <li>• 480i, 480p: FULL/JUST/4:3/ZOOM</li> <li>• 1080p, 1080i, 720p: FULL/H-FILL/JUST/4:3/ZOOM</li> </ul>																				
<p><b>Call up a favorite channel</b></p>	<p>■ <b>FAVORITE</b></p>  <p>Channel numbers registered in Favorite are displayed on the favorite tune screen. Select the desired broadcast station with the cursor or use number buttons. (see below)</p>																				

## Favorite Feature

■ **Set the Favorite Feature**

- 1 Display the SUB MENU.
 
- 2 Select "Set favorite"
 

Setup SUB MENU
Channel surf mode
All
<b>Set favorite</b>
Edit CH caption
Signal meter

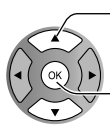

① select  
② OK
- 3 Set the displayed channel
 

Set favorite	1/3
1 26-1	
2	
3	
4	

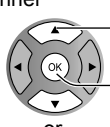

① select the list number  
② save the displayed channel

or

1	2	3
4	5	6
7	8	9
	0	

select the list number (to save the channel without pressing OK)

↕

Delete a favorite channel

Set favorite	1/3
1 26-1	
2	
3	
4	

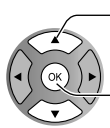

① select  
② delete (while holding down)

■ **Use the Favorite Feature**

- 1 Display "Favorite channels"
 
- 2 Select the channel
 

Favorite channels	1/3
1 26-1	
2	
3	
4	

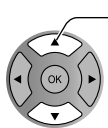

select

1	2	3
4	5	6
7	8	9
	0	

or
- 3 Set Favorite channel
 

Favorite channels	1/3
1 26-1	
2	
3	
4	

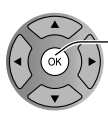

OK

■ **To change the page**

 Press repeatedly to change between pages(1/3, 2/3, 3/3 or exit)

 Changes the page forward/backward



# Using VIERA TOOLS

VIERA TOOLS is the easy way to access frequently-used menu items. They are displayed as shortcut icons on the TV screen.

Unlike a conventional menu, you can enjoy using, playing or setting a function quickly.





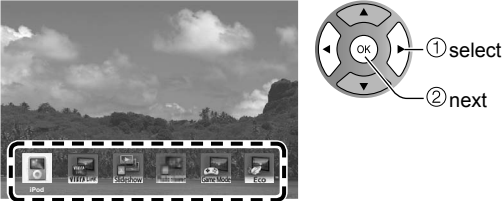

**1 Display VIERA TOOLS**



**2 Select the item**



**3 Set each item**

- iPod
  -  ➔ Playing an iPod (p. 20-23)
- VIERA Link
  -  ➔ VIERA Link (p.34-35)
- Slideshow
  -  ➔ Slideshow (p. 18-19)
- Photo viewer
  -  ➔ Photo viewer (p. 18-19)
- Game mode
  -  ➔ Game mode setting (Game/Standard)
- Eco mode
  -  ➔ ECO/energy saving (p. 29)

■ Press to exit from a menu screen

EXIT 

■ Press to return to the previous screen

RETURN 

Viewing

- Using VIERA TOOLS
- Watching TV

# Viewing with VIERA IMAGE VIEWER

The VIERA Image Viewer is a function that lets you easily view still images on a VIERA television by simply inserting an SD card into the VIERA SD card slot.  
(Media other than SD Cards will not work.)

## Photo viewer

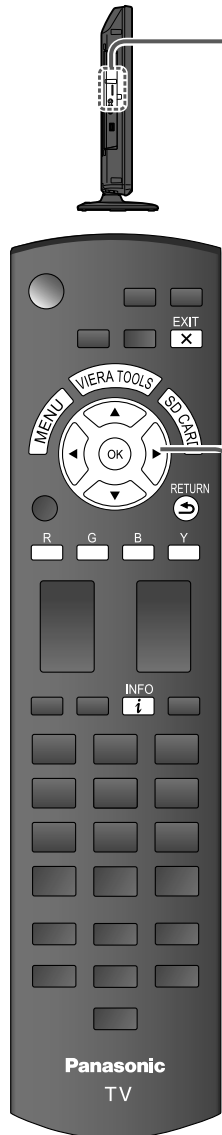

1

### Insert the SD card

\* This setting will be skipped next time unless you select "Set later".

### Set "Image viewer settings" and select "Play image viewer now"

● "Image viewer settings" will be displayed automatically each time an SD card is inserted for the first time.

Image viewer settings	
Image viewer auto play	1 select
Set later	2 change
Play image viewer now	3 set

**Slideshow:** A Slideshow will start automatically next time.  
**Thumbnail:** The Photo viewer menu will be displayed automatically next time.  
**Set later:** "Image viewer settings" menu will be displayed repeatedly.  
**Off:** The data can be played manually.

### Manual operation ("Image viewer auto play" is "Off")

Display "Photo viewer"

Start the Slideshow

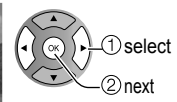

2

### Select the data to be viewed

Thumbnail view

Photo viewer All photos Total 238 Name Pana0001 Date 03/04/2010 Size 1023x1200 Select OK RETURN Slideshow	Pana0001	Pana0002	Pana0003	Pana0004
	Pana0005	Pana0006	Pana0007	Pana0008
	Pana0009	Pana0010	Pana0011	Pana0012
	Folders	Sort by month	Sort by date	

1 select  
2 view

To launch Slideshow

Selected picture information is displayed.

Total number of images.

### Note

● Depending on the JPEG format, "Information" contents may not be displayed correctly. Refer to p. 46 (Data format for SD card browsing) for details.

3

### View



Displays one at a time

Navigation area

Present status (While reading the data)

Accessing Rotate Prev. Next Play RETURN	Accessing Prev. Next Pause RETURN
---	--

Single photo view

Slideshow

● To display/hide the Navigation area



● Return to the Thumbnail view



Rotate 90 degrees (counter-clockwise)

To next photo

Rotate 90 degrees (clockwise)

To previous photo

Press to exit from a menu screen



Press to return to the previous screen



## SD Card

- Insert the card

Gently insert the SD Card label surface facing front.

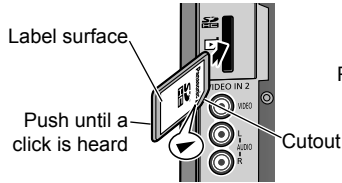

- Remove the card

Press in lightly on SD Card, then release.

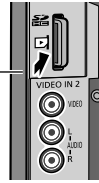

- Compliant card type (maximum capacity): SDHC Card (32 GB), microSDHC Card (16 GB), SD Card (2 GB), miniSD Card (2 GB), microSD Card (2 GB) (requiring microSDHC Card/miniSD Card/microSD Card adapter)
- If a microSDHC Card, miniSD Card or microSD Card is used, insert / remove it together with the adapter.
- For cautions and details on SD Cards (p. 46)

## Sort

### To sort by Folder, month or date

In ②

#### ① Select the sort type



- F** Folders (ascending order of numeric/alphabetical)
- B** Sort by month (ascending order of the month)
- Y** Sort by date (ascending order of the date)

#### ② Select the directory.

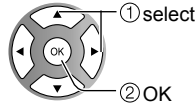
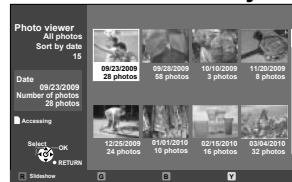

RETURN



Return to previous screen

## Photo settings

In ② or ③

#### ① Display "Photo settings"



#### ② Select the item

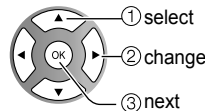
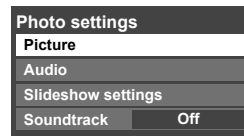

### Adjust the picture/Audio

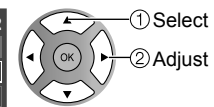
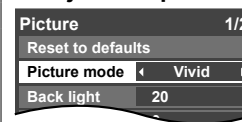

example :Picture menu  
Picture menu/Audio menu (p. 28)

### Set the Soundtrack

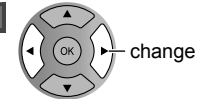

Select the music from 6 types.  
(Off/Music 1/Music 2/Music 3/Music 4/Music 5/iPod)

### Slideshow settings

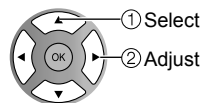
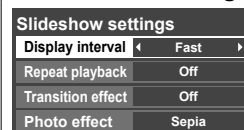

#### Note

- To stop in mid-cycle → Press RETURN

<b>Display interval</b>	You can set how many seconds each image is displayed in the Slideshow mode. (Short/Fast/Normal/Slow/Very slow)
<b>Repeat playback</b>	Turn the slideshow Repeat function on or off (Off/On).
<b>Transition effect</b>	Select the transition effect (Off /Wipe ↓/Wipe ↑/Wipe →/Wipe ←/Comb ↑↓/Comb →←/Dissolve/Checker wipe/Random/Array/Collage)
<b>Photo effect</b>	Select the conversion effect (Off/Sepia/Gray scale)

## Viewing

### Viewing with VIERA IMAGE VIEWER

# Playing an iPod on TV

You can enjoy iPod music/videos/photos on your TV, and you can also charge the battery by connecting the Universal Dock for iPod to your TV.

## Set up Universal Dock for iPod

### ■ Controls and basic functions

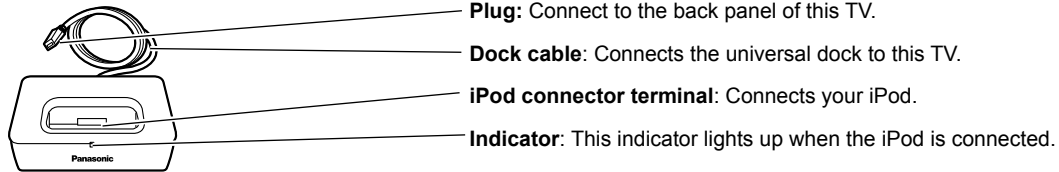

### ■ Connecting the Universal Dock for iPod

Ensure that the power of this TV is switched off before you connected the Universal Dock. Connect the plug of the Universal Dock to the Dock for iPod terminal of this TV.

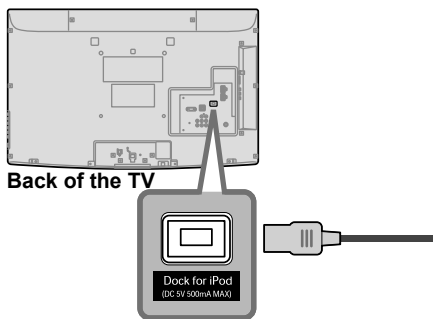

#### Note

- Do not connect any other optional dock. (Only use the included Universal Dock for iPod)

### ■ Connecting your iPod

Insert your iPod into the connector's terminal of the Universal Dock.

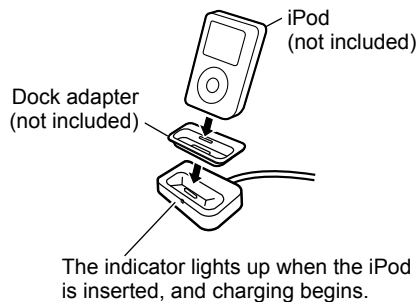

#### Note

- Panasonic has no warranty for iPod data management.
- Do not twist your iPod when inserting it or taking it off from the universal dock, and be careful not to knock over this universal dock when your iPod is inserted.
- Do not take off your iPod from the universal dock while you play your iPod with the TV.
- It is recommended that you update your iPod software before using it with the universal dock. The updater for the iPod software is available on the Apple website.
- Attach the dock adapter (which should be supplied with your iPod) to the dock for the stable use of the iPod. If you need an adapter, consult your iPod dealer.

### ■ Charging your iPod

Your iPod can be recharged while your iPod is connected to the Universal Dock.

- iPod will start recharging regardless of whether this TV is on or off (standby).

### ■ Disconnecting the Universal Dock for iPod

#### Preparation

Switch off the power of the TV.

1. Switch off the iPod.
2. Pull out the plug of the Universal Dock from the Dock for iPod terminal of the TV

## Basic feature

### ■ Feature

- You can enjoy music/videos/photos on your iPod on the TV screen.
- You can enjoy music on your iPod while viewing photo with VIERA IMAGE VIEWER.

### ■ Available modes for your iPod

#### TV control mode (Music/Video/Podcasts)

You can operate your iPod through the TV screen using TV remote control. (p. 22)



#### Remote mode (Photo)

You can operate your iPod through the iPod screen using either TV remote control or the iPod itself. (p. 23)

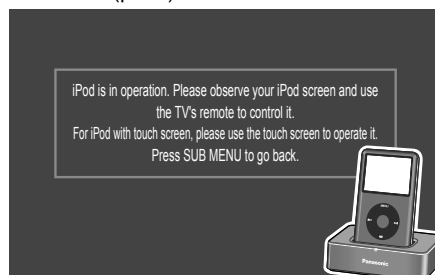

- Remote mode let you view videos (Camera Videos) recorded by iPod nano 5G Videos Camera function.

### ■ iPod menu feature

#### iPod viewer (Main screen)

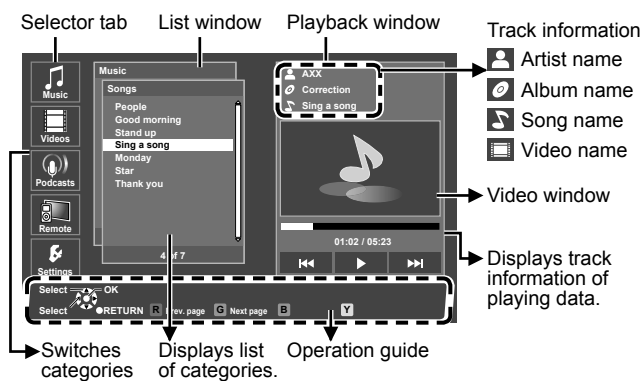

#### Full screen (Only for video playback)



Viewing

● Playing an iPod on TV

### ■ Compatible iPod models

iPhone		iPod							iPod nano					iPod mini	
3GS	3G	iPhone	touch (2G)	touch (1G)	classic	5G (video)	Photo/4G (color display)	4G	5G (video camera)	4G (video)	3G (video)	2G (aluminium)	1G	2G	1G
16GB	8GB	4GB	8GB	8GB	80GB	30GB	20GB	20GB	8GB	8GB	4GB	2GB	1GB	4GB	4GB
32GB	16GB	8GB	16GB	16GB	120GB	60GB	30GB	40GB	16GB	16GB	8GB	4GB	2GB	6GB	6GB
		16GB	32GB	32GB	160GB	80GB	40GB				8GB	8GB	4GB		

- Compatibility depends on the software version of your iPod.
- For the iPod Touch/iPhone only music/video/photo services can be enjoyed on this TV.

iPod is a trademark of Apple Inc., registered in the U.S. and other countries.  
 iPhone is a trademark of Apple Inc.  
 "Made for iPod" means that an electronic accessory has been designed to connect specifically to iPod and has been certified by the developer to meet Apple performance standards.  
 "Works with iPhone" means that an electronic accessory has been designed to connect specifically to iPhone and has been certified by the developer to meet Apple performance standards.  
 Apple is not responsible for the operation of this device or its compliance with safety and regulatory standards.

# Playing an iPod on TV (Continued)

## Playing an iPod on this TV

### Preparations

- Set up iPod Universal Dock for iPod (P. 20).
- Before connecting/disconnecting the iPod, turn the TV off or reduce the volume of the TV to its minimum
- Use the menu on your iPod to select the appropriate video/photo output settings for your TV. (Refer to the operating instructions of your iPod.)

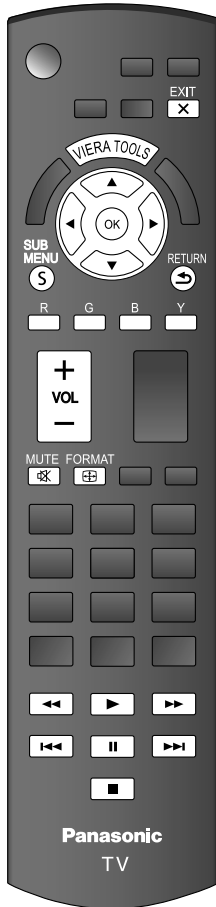

### ■ Press to exit from a menu screen



### ■ Press to return to the previous screen



## 1 Display main window

Connect your iPod (not included) firmly



or



Select iPod icon in VIERA TOOLS (p. 17)

## 2 Select the category in Selector tab

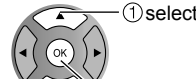
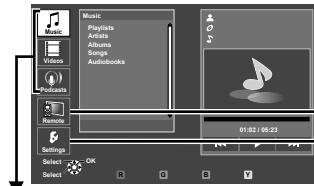

- Remote mode (Photo playback)
- Settings (iPod options)

● TV control mode (Music/Video/Podcasts playback)

## 3 Select track in List window and play

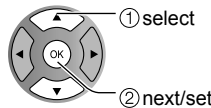
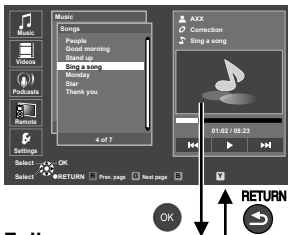

R Go back to previous page

G Proceed to next page

B Go back to previous 10 pages

Y Proceed to next 10 pages

FORMAT Change aspect ratio (FULL/JUST/4:3/ZOOM)

Full screen  
(Only for video playback)



● For more information, refer to the operating instructions for iPod.

### ■ Available TV remote control buttons

	Play		Set/Access
	Stop		Return to previous menu
	Reverse/Forward		Exit
	Skip Reverse/Forward		Mute
	Pause		Volume up / down
	Move the cursor/Select		

## Remote mode (Photo playback)

### In ②

#### ① Select "Remote"



Screen will be switched when "Remote" is selected.

### ② Operate

Operate your iPod through the iPod screen using either TV remote control or the iPod.



SUB MENU

Go back to main menu

\*For iPod with touch screen, please use the touch screen to operate it.

## Settings (iPod options)

### In ②

#### ① Select "settings"



#### ② Select the item and adjust

iPod options	
Picture	
Audio	
Plug and Play	On
Shuffle	Off
Repeat	Off
ECO Play	On
Model	xxxxx
Version	1.0.0

(example)

#### Adjust the picture

Picture	1/2
Reset to defaults	
Picture mode	Vivid
Back light	20

example :Picture menu  
Picture menu/Audio menu (p. 28)

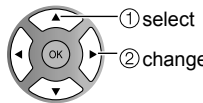
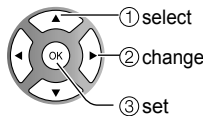

#### Set automatic setup

Plug and Play On

(Off/On)

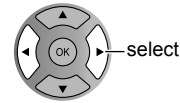

#### Switch shuffle mode

Shuffle Off

(Off/Songs/Albums)

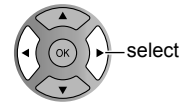

#### Set up Repeat playback

Repeat Off

(Off/One/All)

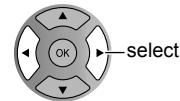

#### Select ECO play mode

Reduces screen brightness to lower power consumption.

ECO Play On

(Off/On)

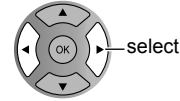

- Automatically switches to ECO play mode when NO OPERATION is performed for more than 3 minutes.
- Press any key to exit ECO play mode.
- Not switch to ECO play mode While video playback.

Viewing

• Playing an iPod on TV

## Other functions

### How to play favorite song?

Before set these settings, connect your iPod to the Universal Dock with the desired track set to pause. (When the "Shuffle" setting is "Songs" or "Albums", iPod starts shuffle play.)

#### Background music (Music playback)

While viewing Photo viewer (p. 18-19)

#### ① Follow the direction ①-② in Photo settings (p. 19)

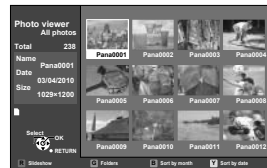

#### ② Set "iPod" in "Soundtrack"

(Refer to "Photo settings" on p. 19)

Photo settings	
Picture	
Audio	
Slideshow settings	
Soundtrack	iPod

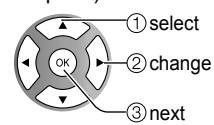

#### ③ Operate

Operate your iPod using either TV remote control or the iPod itself.

#### On timer playback

When the TV is turned On using the Timer, the iPod starts playing.

#### ① Follow the direction ①-④ in "Using Timer" (p. 42)

Menu	Timer
	Sleep
	Timer 1
	Timer 2
	Timer 3
	Timer 4
	Timer 5
	Turns the TV off after selected time.

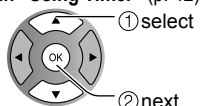

#### ② Set "On" in "Timer set"

#### ③ Set "iPod" in "Inputs"

Menu	Timer 1	On
	Timer set	On
	Inputs	iPod
	Channel	--
	Day	4/18 [SUN]
	On time	--:--
	Off time	--:--
	Sets the input to select when the TV turns on.	

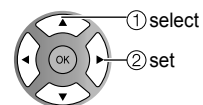

#### ④ Set other Timer items

• Performance may change depending on the software version of the iPod.

# Watching Videos and DVDs

If you have applicable equipment connected to the TV, you can watch videos and DVDs on the TV screen.

## Input Select

You can select the external equipment to access.

**1** With the connected equipment turned On  
**Display the Input select menu**



**2** **Select the input mode**

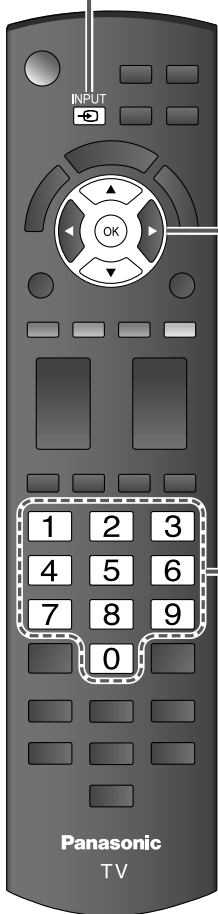

Input select	
1	TV
2	HDMI 1 <b>GAME</b>
3	HDMI 2
4	HDMI 3 <b>GAME</b>
5	Component <b>AUX</b>
6	Video 1
7	Video 2 <b>GAME</b>
8	PC

(example)

1 2 3  
4 5 6  
7 8 9  
0

or

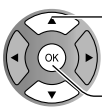

① select  
② enter

Press the corresponding NUMBER button on the remote control to select the input of your choice.

Select the input of your choice, then press OK.

- During the selection, if no action is taken for several seconds, the "Input select" menu disappears.
- The terminal and label of the connected equipment are displayed. To label each of the inputs, please refer to p. 41.



Terminal Label  
Label  
(example)

**Note**

- The input label will be displayed on the "Input select" screen if the Input label is set on p. 41.
- For side input terminals (HDMI 3/Video 2), "GAME" input label is set as default. (Picture mode is set to "Game", refer to p. 47.)
- For more details for the picture mode setting, refer to p. 47. For "Input labels", refer to p. 41.

**3** **Operate the connected equipment using the remote control supplied with the equipment**

**Note**

- For details, see the manual for the connected equipment.

■ **To return to TV**





## VIERA Link™ Setting

If you connect equipment that has the “HDAVI Control” function to the TV using an HDMI cable, you will find it easier to use. Please refer to p. 30-35. Before using these functions, you need to set “VIERA Link” setting to “On” as shown below.



### 1 Display the menu



### 2 Select “Setup”

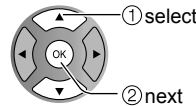
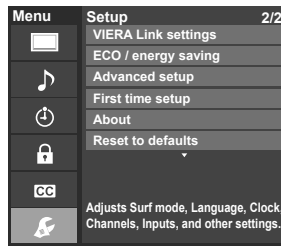

### 3 Select “VIERA Link settings”

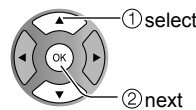
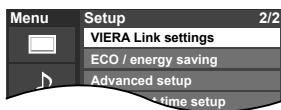

### 4 Select “VIERA Link”

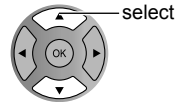
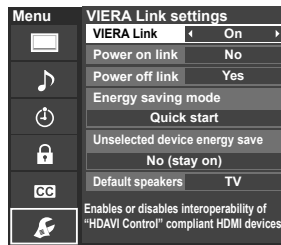

### 5 Select “On” (default is On)

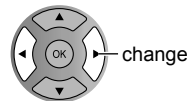

■ Press to exit from a menu screen



■ Press to return to the previous screen



Now you can set each “VIERA Link” function according to your preference (p. 32-35).

#### Note

- If no HDMI equipment is connected or standard HDMI equipment (non- “VIERA Link”) is used, set it to “Off”.
- For more details on the external equipment’s connections, please refer to the operating manuals for the equipment.

Viewing

● Watching Videos and DVDs

# Displaying PC Screen on TV

The screen of the PC connected to the unit can be displayed on the TV.  
You can also listen to PC sound with the audio cable connected. To connect PC (p. 43)

**1 Display the Input select menu**

Input select	
1	TV
2	HDMI 1 <b>GAME</b>
3	HDMI 2
4	HDMI 3 <b>GAME</b>
5	Component <b>AUX</b>
6	Video 1
7	Video 2 <b>GAME</b>
8	PC

(example)

**2 Select "PC"**

PC

Displays PC screen

● Corresponding signals (p. 48)

■ To return to TV INPUT → 1 / CH

## ■ PC menu setting (change as desired)

- Making settings → "How to Use Menu Functions" ① to ④ (p. 27)

Menu	Item	Adjustments/Configurations (options)
Picture	Reset to defaults	Resets PC adjust. Confirmation screen is displayed. Select "Yes" and press OK to reset.
	Sync	<ul style="list-style-type: none"> <li>● H &amp; V: The H and V sync signals are input from the HD/VD connector. (p. 49)</li> <li>● On green: Uses a synchronized signal on the Video G signal, which is input from the G connector. (p. 49)</li> </ul>
	Dot clock	Alleviates the problem if a picture appears to be vertically-striped, flickers partially or is blurred.
	H-position	Adjusts the horizontal position.
	V-position	Adjusts the vertical position.
	Clock phase	Alleviates the problem if the whole picture appears to flicker or is blurred. First adjust the Dot Clock to get the best possible picture, then adjust the Clock Phase so that a clear picture appears. <b>Note</b> It may not be possible to display a clear picture due to poor input signals.
	Input resolution	Switches to wide display. <ul style="list-style-type: none"> <li>● Input signal switched from 640×480 to 852×480</li> <li>● Input signal switched from 1024×768 to 1280×768 or 1366×768</li> </ul>
	H-frequency V-frequency	Displays the H (Horizontal)/V (Vertical) frequencies. <ul style="list-style-type: none"> <li>● Display range</li> <li>Horizontal: 15 - 110 kHz</li> <li>Vertical: 48 - 120 Hz</li> </ul>

# How to Use Menu Functions

Various menus allow you to make settings for the picture, sound, and other functions so that you can enjoy watching TV best suited for you.

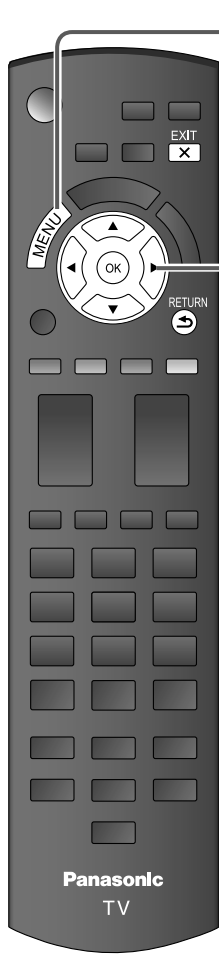

1

## Display the menu



- Shows the functions that can be adjusted.
- Some functions will be disabled depending on the type of input signal.

### Menu structure

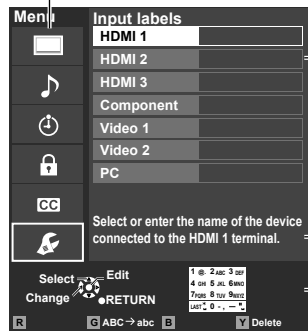

**Menu bar**  
Press OK to move to the Menu items.

**Menu items**  
Press OK to proceed to next screen if available.

**Help information**

**Operation guide**

(example: Input labels)

2

## Select the menu

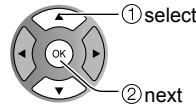
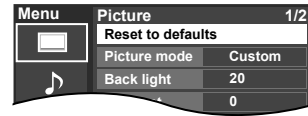

3

## Select the item

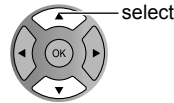
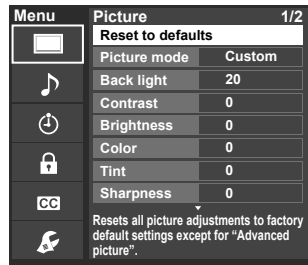

(example: Picture menu)

4

## Adjust or select

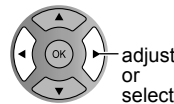
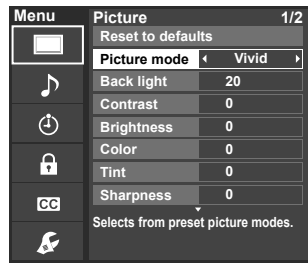

(example: Picture menu)

■ Press to exit from a menu screen



■ Press to return to the previous screen



● How to Use Menu Functions  
● Displaying PC Screen on TV

Viewing

Advanced

# How to Use Menu Functions

## ■ Menu list

Menu	Item	Adjustments/Configurations (alternatives)	
Picture	<b>Reset to defaults*</b>	Resets all picture adjustments to factory default settings except for "Advanced picture".	
	<b>Picture mode</b>	Basic picture mode ( <b>Vivid/Standard/Cinema/Game/Custom</b> ) (p. 47)	
	<b>Back light</b>	Adjusts the luminance of the back light.	
	<b>Contrast, Brightness, Color, Tint, Sharpness</b>	Adjusts color, brightness, etc. for each picture mode to suit your taste <ul style="list-style-type: none"> <li>● Display range</li> <li><b>Contrast/Brightness/Color/Sharpness:</b>0 - 100</li> <li><b>Tint:</b> -50 - +50</li> </ul>	
	<b>Color temp.</b>	Selects a choice of Cool (blue), Normal, or Warm (red) color. ( <b>Cool/Normal/Warm</b> )	
	<b>A.I. picture</b>	Controls dark areas without affecting the black level or brightness in the overall picture ( <b>Off/On</b> )	
	<b>C.A.T.S.</b>	Adjusts the brightness and gradation according to the ambient lighting condition. ( <b>Off/On</b> )	
	<b>Video NR</b>	Reduces noise, commonly called snow. Leave it off when receiving a strong signal. ( <b>Off/On</b> )	
	Aspect adjustments	<b>Screen format</b>	Changes the format (aspect ratio). ( <b>FULL/H-FILL/JUST/4:3/ZOOM</b> ) Lets you choose the aspect depending on the format of received signal. (p. 45)
		<b>H size</b>	Adjusts the horizontal display range to reduce noise of both side edges of an image. ( <b>Size 1/Size 2</b> ) Size 2: Adjusts the image size according to the aspect mode for to reduce noise. (p. 48)
		<b>Zoom adjustments</b>	Adjusts vertical alignment and size when aspect setting is "ZOOM"
	<b>PC adjustments</b>	Sets PC display (p. 26)	
	Advanced picture	<b>3D Y/C filter</b>	Minimizes noise and cross-color in the picture. ( <b>Off/On</b> )
		<b>Color matrix</b>	Selects image resolution of component-connected devices ( <b>SD/HD</b> ) <ul style="list-style-type: none"> <li>● SD: Standard Definition HD: High Definition</li> <li>● Only used with 480p video signal.</li> </ul>
		<b>MPEG NR</b>	Reduces noise of specific digital signals of DVD, STB, etc. ( <b>Off/On</b> )
		<b>Black level</b>	Selects Dark or Light. Valid only for external input signals. ( <b>Dark/Light</b> )
<b>3:2 pulldown</b>		Adjusts the picture recorded in 24 fps for optimum quality. ( <b>Off/On/Auto</b> )	
Audio	<b>Reset to defaults*</b>	Resets Bass, Treble, and Balance adjustments to factory default settings.	
	<b>Bass</b>	Increases or decreases the bass response.	
	<b>Treble</b>	Increases or decreases the treble response.	
	<b>Balance</b>	Emphasizes the left / right speaker volume.	
	Advanced audio	<b>Surround</b>	Enhances audio response when listening to stereo. ( <b>Off/On</b> )
		<b>Volume leveler</b>	Minimizes volume disparity after switching to external inputs.
		<b>TV speakers</b>	Switches to "Off" when using external speakers ( <b>Off/On</b> ) <ul style="list-style-type: none"> <li>● "Surround" and "Volume leveler" do not work if "Off" is selected.</li> </ul>
<b>HDMI 1 in HDMI 2 in HDMI 3 in</b>		The default setting is "Digital" for the HDMI connection. (Digital input signal) Select audio input terminal when DVI cable is connected. (Analog audio input signal) ( <b>Digital/Component/Video 1/Video 2</b> )	
<b>Timer</b>	<b>Sleep, Timer 1-5</b>	The TV can automatically turn On/Off at the designated date and time	
<b>Lock</b>		Locks the channels and programs. (p. 36)	
<b>Closed caption</b>	<b>Closed caption</b>	Displays subtitles (Closed caption). (p. 40)	

- In the AV mode, the Audio and Setup menus give fewer options.
- \* Confirmation screen is displayed. Select "Yes" and press OK to reset.

# (Continued)

## ■ Menu list

Menu	Item	Adjustments/Configurations (alternatives)	
Setup	Channel surf mode	Sets the mode to select the channel with the Channel up/down button. <b>(All/Favorite/Digital only/Analog only)</b> ● Favorite: Only channels registered as FAVORITE. (p. 16)	
	Language	Selects the screen menu language.	
	Clock	Adjusts the clock. (p. 14)	
	ANT/Cable setup	Sets channels. (p. 13)	
	Input labels	Selects the terminal and label of the external equipment. (p. 41)	
	VIERA Link settings	VIERA Link	Controls the equipment connected to HDMI terminals <b>(Off/On)</b> (p. 32) ● "Power off link", "Power on link", "Energy saving mode", "Unselected device energy save" and "Default speakers" cannot be selected if "Off" is set.
		Power on link	Sets "Power on link" of the HDMI connected equipment <b>(No/Yes)</b> (p. 32)
		Power off link	Sets "Power off link" of the HDMI connected equipment <b>(No/Yes)</b> (p. 32)
		Energy saving mode	Sets "Energy saving mode" of the HDMI connected equipment. <b>(Quick start/Save)</b> (p. 32)
		Unselected device energy save	Sets "Unselected device energy save" of the HDMI connected equipment. (p. 32) <b>(No (stay on)/Yes (with prompt)/Yes (no prompt))</b>
		Default speakers	Selects the default speakers <b>(TV/Theater)</b> (p. 32)
	ECO/energy saving	Power save	Reduces screen brightness to lower power consumption. Eye-friendly for viewing in a dark room. <b>(Standard/Saving)</b>
		No signal for 10 minutes	To conserve energy, the TV automatically turns off when NO SIGNAL and NO OPERATION continue for more than 10 minutes. <b>(Stay on/Power TV off)</b> <b>Note</b> ● Not in use when "Auto power on", "On/Off Timer" or "Lock" is set, or while "SD mode" or "Digital Channel" is selected. ● "No signal for 10 minutes was activated" will be displayed for about 10 seconds when the TV is turned on for the first time after the power was turned off by "No signal for 10 minutes". ● The on-screen display will flash 3, 2 and 1 to indicate the last three (3) remaining minutes prior to the shut-off.
		No activity for 3 hours	To conserve energy, the TV automatically turns off when no operation of remote and side panel key continues for more than 3 hours. <b>(Stay on/Power TV off)</b> <b>Note</b> ● Not in use when "Auto power on" or "On/Off Timer" is set, or while "PC input" is selected. ● "No activity for 3 hours was activated" will be displayed for about 10 seconds when the TV is turned on for the first time after the power was turned off by "No activity for 3 hours". ● The on-screen display will flash 3, 2 and 1 to indicate the last three (3) remaining minutes prior to the shut-off.
	Advanced setup	Auto power on	Turns TV On automatically when the cable box or a connected device is turned On <b>(No/Yes)</b> TV AC cord must be plugged into this device. TV comes on every time the power is restored. ● The "Sleep" timer, "On / Off timer", and "First time setup" will not function if "Auto power on" is set. (p. 42)
		Image viewer auto play	Set "Thumbnail" or "Slideshow" to play back SD cards automatically. <b>(Slideshow/Thumbnail/Set later/Off)</b>
		First time setup	Restart first time setup from "Language" setting. (p. 12)
		About	Displays TV version and software license.
		Reset to defaults	Performing Reset will clear all items set with Setup, such as channel settings.

● How to Use Menu Functions (picture, sound quality, etc.)

Advanced

## ■ Sub menu list

Menu	Item	Adjustments/Configurations (alternatives)
Setup SUB MENU	Channel surf mode	Sets the mode to select the channel with Channel up/down button. <b>(All/Favorite/Digital only/Analog only)</b>
	Set favorite	Sets favorite channels. (p. 16)
	Edit CH caption	Changes the station identifier. (p. 39)
	Signal meter	Checks the signal strength if interference or freezing occurs on a digital image.

# VIERA Link™ “HDAVI Control™”\*

Simultaneously control all Panasonic “HDAVI Control” equipped components using one button on the TV remote.

Enjoy additional HDMI Inter-Operability with Panasonic products which have the “HDAVI Control” function.

This TV supports “HDAVI Control 5” function.

Connections to the equipment (DVD recorder DIGA, HD Camcorder, Home theater system, Amplifier, etc.) with HDMI cables allow you to interface with them automatically.

Equipment with the “HDAVI Control” function enables the following operations:

Version	Operations
HDAVI Control or later	<ul style="list-style-type: none"><li>● Automatic Input Switching (p. 33)</li><li>● Power on link (p. 33)</li><li>● Power off link (p. 33)</li><li>● Default speakers (p. 33)</li><li>● One-touch theater playback (p. 33)</li><li>● Speaker control (p. 35)</li></ul>
HDAVI Control 2 or later	<ul style="list-style-type: none"><li>● VIERA Link control only with the TV's remote control (p. 35)</li><li>● Unselected device energy save (for available equipment only) (p. 33)</li></ul>
HDAVI Control 3 or later	<ul style="list-style-type: none"><li>● Provides setting information (p. 33)</li><li>● Automatic lip-sync function (p. 33)</li></ul>
HDAVI Control 4 or later	<ul style="list-style-type: none"><li>● Energy saving mode (with Quick Start mode) (p. 33)</li></ul>
HDAVI Control 5	<ul style="list-style-type: none"><li>● Audio Return Channel Audio Return Channel (ARC) is a function that enables digital sound signals to be sent via an HDMI cable.</li></ul>

■ **For the first time/When adding new equipment, reconnecting equipment or changing the setup after the connection, turn the equipment on and then switch the TV on. Set the input mode to HDMI1, HDMI2 or HDMI3 (p. 24), and make sure that the image is displayed correctly.**

VIERA Link “HDAVI Control”, based on the control functions provided by HDMI which is an industry standard known as HDMI CEC (Consumer Electronics Control), is a unique function that we have developed and added. As such, its operation with other manufacturers’ equipment that supports HDMI CEC cannot be guaranteed.

Please refer to the individual manuals for other manufacturers’ equipment supporting the VIERA Link function.

## ■ HDMI cable

This function needs an HDMI compliant (fully wired) cable. Non-HDMI-compliant cables cannot be utilized.

It is recommended that you use Panasonic’s HDMI cable. Recommended part number:

RP-CDHS15 (4.9 ft/1.5 m), RP-CDHS30 (9.8 ft/3.0 m), RP-CDHS50 (16.4 ft/5.0 m)

\* For more details on the external equipment’s connections, please refer to the operating manuals for the equipment.

## VIERA Link™ Connections

Follow the connection diagrams below for HDAVI control of a single piece of AV equipment such as a DVD recorder (DIGA), Home theater system. Refer to page 32-35 for Setup Menu settings and additional control information.

- Optional HDMI and/or optical cables are not included.

If connection (or setting) of equipment compatible with HDAVI control is changed, switch the power of this unit Off and On again while the power of all equipment is On (so that the unit can correctly recognize the connected equipment) and check that the DVD recorder (DIGA), Home theater system playback operate.

### Note

- HDMI 1 is recommended.
- When connecting to HDMI 2/HDMI 3, set the input mode to HDMI 2/HDMI 3 (p. 24) initially before connecting to HDMI 2/HDMI 3. After connection, confirm the HDMI control functions (p. 32-35).

### ■ Connecting this unit to the DVD recorder (DIGA), Home theater system

- For DVD recorder (DIGA): Connect with HDMI cable
- For Home theater system  
Connect with the HDMI and audio cables.  
If audio cable is not connected, you cannot listen to the TV program through the theater system.

\* No optical cable is necessary for the equipment that has "HDAVI control 5" and is connected with an HDMI cable (HDMI 1 only).

### ■ Connecting this unit to a DVD recorder (DIGA) and AV amp

When using a "VIERA Link" audio-video amplifier and a compatible DVD recorder (DIGA) use a daisy chain connection as shown below.

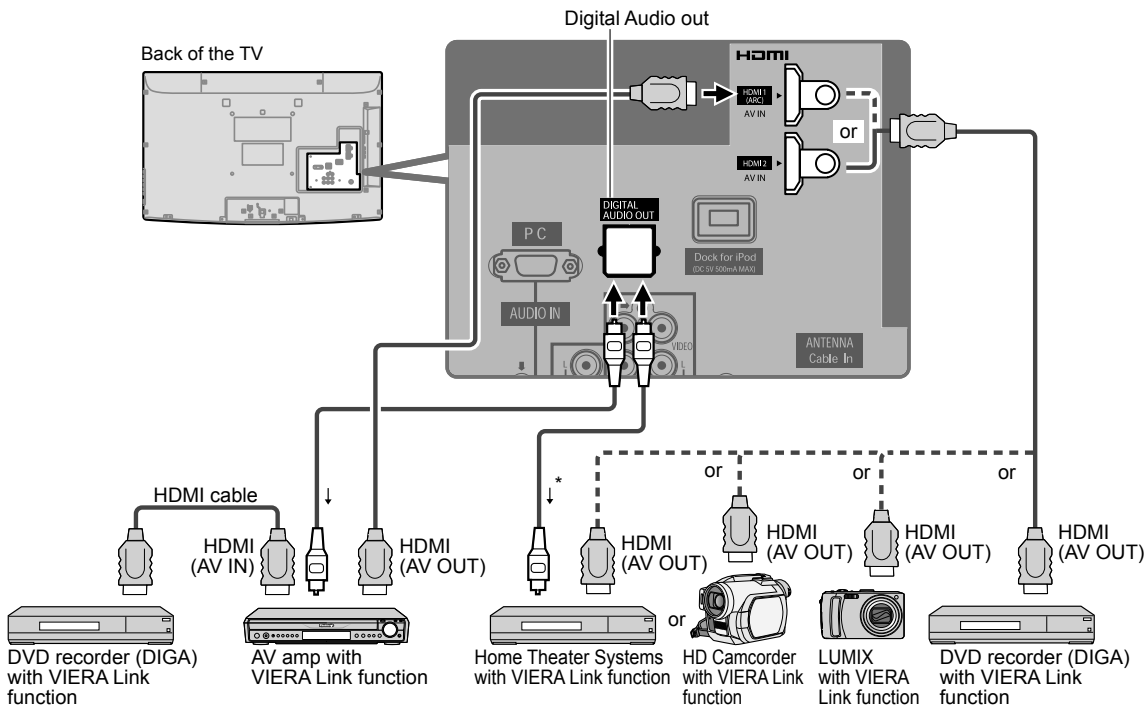

- One AV amp and one DVD recorder (DIGA) can be operated with this unit.
- Be sure to connect the AV amp between this unit and the DVD recorder (DIGA).

### ■ Setting of this unit after connection

After making connections as shown above, set "VIERA Link" (under "VIERA Link settings") to "On" using the Setup menu. (p. 25, 32-33).

### Note

- Individual HDMI equipment may require additional menu settings specific to each model. Please refer to their respective operating instruction manuals.
- When audio from other equipment connected to this unit via HDMI is output using "DIGITAL AUDIO OUT" of this unit, the system switches to 2CH audio.  
(When connecting to an AV amp via HDMI, you can enjoy higher sound quality.)
- For details about HDMI cables for connecting a Panasonic HD camcorder, read the manual for the equipment.

# VIERA Link™ “HDAVI Control™”\*

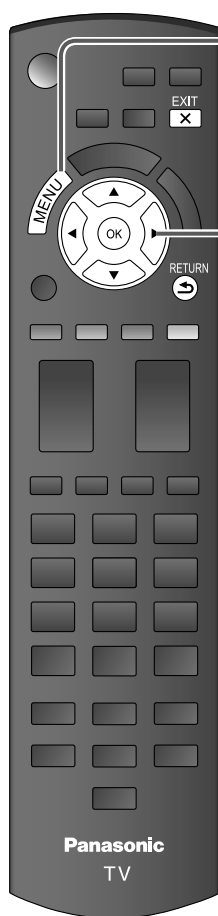

**1** Display the menu



**2** Select “Setup”

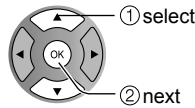
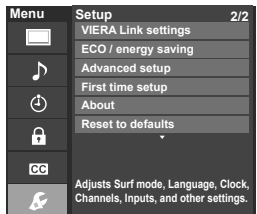

**3** Select “VIERA Link settings”

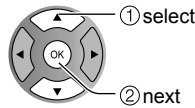
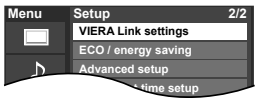

**4** Select “VIERA Link”

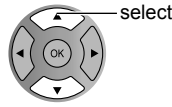
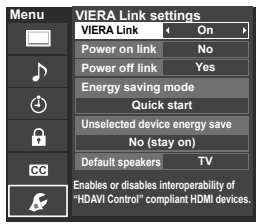

**5** Select “On”  
(default is On)

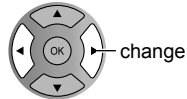

**6** Select settings

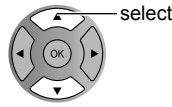
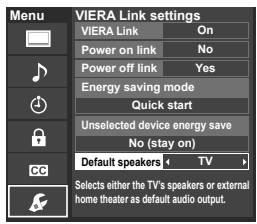

**7** Set

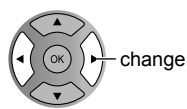
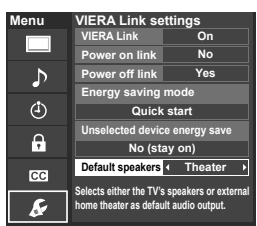

■ Press to exit from a menu screen



■ Press to return to the previous screen



- Automatic Input Switching
- Power on link
- Power off link
- Energy saving mode (for “HDAVI Control 4 or later” (with Quick Start mode))
- Unselected device energy save (for “HDAVI Control 2 or later”)
- Default speakers
- One-touch theater playback
- Provides setting information (for “HDAVI Control 3 or later”)
- Automatic lip-sync function (for “HDAVI Control 3 or later”)



## (Continued)

When using Blu-ray Disc player, DVD player/recorder or Home theater system, the TV will automatically change to the appropriate input, when playback begins on one of those devices.

- For a Home theater system, the speakers automatically switch to the theater system.

When "Yes" is selected (p. 29), TV is turned on automatically and switches to the appropriate HDMI input whenever a VIERA Link compatible equipment is initially turned on and the Play mode is selected.

When "Yes" is selected (p. 29) and the TV is turned off, all connected VIERA Link compatible equipment is also automatically turned off.

- A Panasonic DVD Recorder will not turn off if it is still in rec mode.

**Caution:** The TV remains on even if the VIERA Link compatible equipment is turned off.

- Condition

Power off link: Yes; Energy saving mode: Quick start

The equipment has "HDAVI Control 4 or later (with Quick Start mode)" connected with an HDMI cable.

When TV is turned off, all connected VIERA Link compatible equipment is moved to ECO standby mode\* automatically under above conditions.

\* Minimum power consumption of standby condition for the equipment.

- Condition

Unselected device energy save: Yes

The equipment has "HDAVI Control 2 or later" (for available equipment only) connected with an HDMI cable.

[ Examples of timing for operation ]

- When the input is switched from the HDMI.
- When the "Speaker output" is changed from "Home theater" to "TV".

The connected VIERA Link compatible equipment will be turned off automatically when not in use.

"TV" is the default setting. To set the Home Theater system as Default speakers, change the Default speakers setting from "TV" to "Theater". Sound will be output from the Home Theater whenever the TV is powered on.

If the "ONE TOUCH PLAY" key is pressed on the remote control for a Panasonic Home Theater system, the following sequence of operations is performed automatically.

- ① Home Theater power switches On, and playback begins.
- ② TV power switches On, and the playback screen is displayed.
- ③ Audio is muted on the TV and switches to the theater system.

The following information about the TV settings can be transmitted to each piece of an equipment (Recorder/Home theater/Player) that has "HDAVI Control 3 or later" function connected to a TV with HDMI cable.

Transmittable data	Recorder	Home theater	Player
① On Screen Display Language setting (English/Español/Français)	○	○	○
② Panel Aspect Ratio (16:9 fixed)	○	○	○
③ Closed caption information (Mode/CC type/Digital setting)	○	---	---
④ Channel information (Input signal/Channel list/Caption information)	○	---	---

### Note

- There is a possibility that all the GUI language information might be set from the equipment that has an HDMI CEC function connected to the TV with an HDMI cable. Depending on the operating conditions or the specification for each piece of equipment, the setting may or may not be applied.
- For more details on the external equipment's operation, please refer to the operating manuals for the equipment.

### [For Recorder]

- You cannot operate other functions while transmitting TV's information above except Power On/Off key operation. When you turn off this unit, the transmission will be interrupted (only when you are transmitting ④ Channel information).

Minimizes lip-sync delays between the picture and audio when you connect to a Panasonic theater system or Amplifier.

# VIERA Link™ “HDAVI Control™”

You can enjoy more convenient operation with the “HDAVI Control” function in the “VIERA Link” menu.

For more details on the “HDAVI Control” function, refer to p. 30

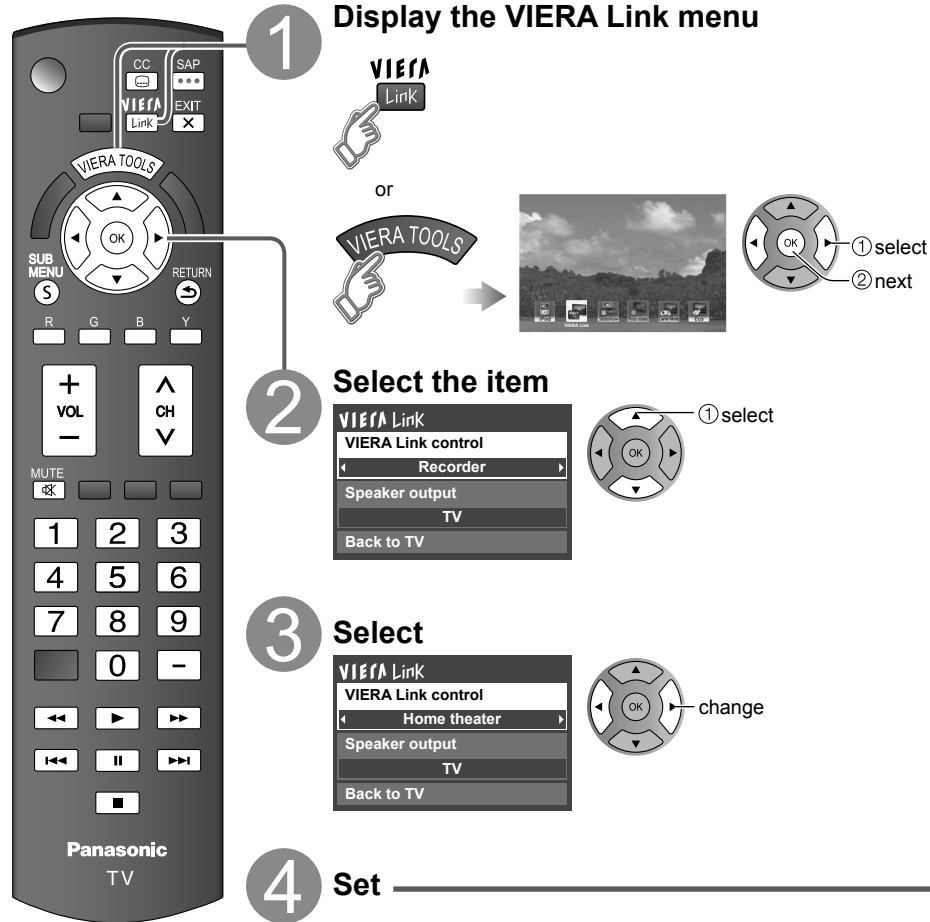

■ Press to exit from a menu screen



■ Press to return to the previous screen

RETURN



Speaker control

VIERA Link control only with the TV's remote control (for “HDAVI Control 2 or later”)

Back to TV

## (Continued)

You can select the Home theater or TV speakers for audio output.

Control the theater speakers with the TV's remote control. This function is available only when a Panasonic Amplifier or Player theater is connected.

- ① Select "Speaker output"
- ② Select "Home theater" or "TV"

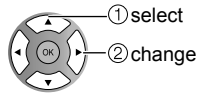
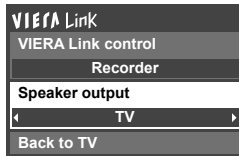

■ **Home theater:** Adjustment for the equipment

Volume up / down →

Mute →

- The sound of the TV is muted.
- When the equipment is turned off, the TV speakers take over.
- Selecting "Home theater" turns the equipment on automatically if it is in standby mode.

■ **TV:** The TV speakers are on.

In the VIERA Link menu, you can select an HDMI connected equipment and access it quickly. Continue using your TV's remote control to operate the equipment, pointing it at the TV.

- ① Select "VIERA Link control"
- ② Select the equipment you want to access  
(Recorder/Home theater/Player/Camcorder/LUMIX/Digital camera)

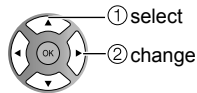
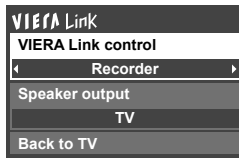

You can select available items only.

- If there is more than one equipment item, a number after the name indicates the number of items. (e.g. Recorder 1/Recorder 2/Recorder 3...)
- The number of equipment items that can be connected is three for recorders, and a total of three for Home theater/Player/Camcorder/LUMIX Digital camera.

### Note

- There is a limit to the number of HDMI connectors.
- ③ **Operate the equipment with the TV's remote control, pointing it at the TV**
- To operate the equipment, read the manual of the equipment.

### ■ Available TV's remote control buttons

Whether an operation is available differs depending on the connected equipment.

	Move the cursor/Select		Play
	Set/Access		Stop
	Return to previous menu		Reverse/Forward
	Display the functions menu on the equipment		Skip Reverse/Forward
	Available when the purpose of the keys is displayed on screen		Pause
	Exit		Closed caption
	Channel Up/Down		SAP (Select Audio Mode)
	0-9		Select digital subchannel

Returns the input selection of the device selected with the VIERA Link Control to the TV input.

### Select "Back to TV"

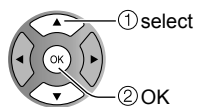
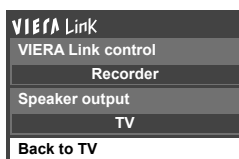

# Lock

You can lock specified channels or shows to prevent children from watching objectionable content.

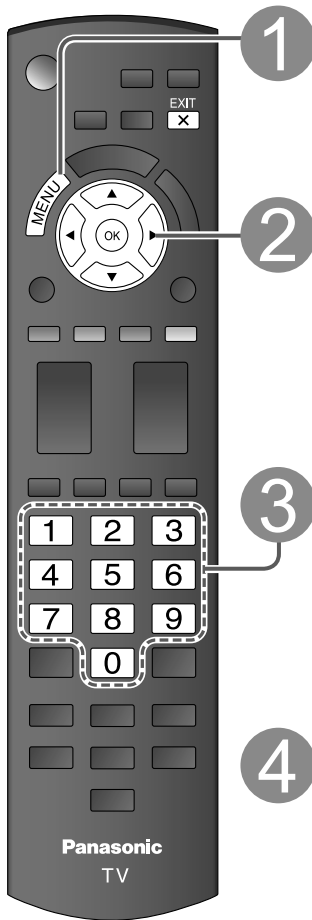

## 1 Display the menu



## 2 Select "Lock"

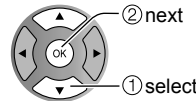
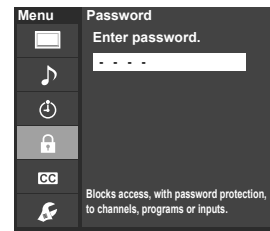

You will be asked to enter your password each time you display the Lock menu.

## 3 Input your 4-digit password

A 4-digit code must be entered to view a blocked program or change rating settings.

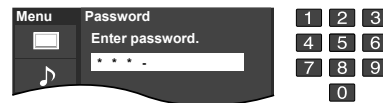

- If it is your first time entering the password, enter the password twice in order to register it.

## 4 Select the Lock mode

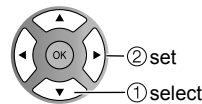
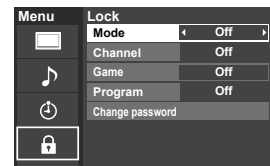

- Off: Unlocks all the lock settings of "Channel", "Game" and "Program".
- All: Locks all the inputs regardless of the lock settings of "Channel", "Game" and "Program".
- Custom: Locks specified inputs of "Channel", "Game" and "Program".

## 5 Select the item

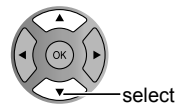
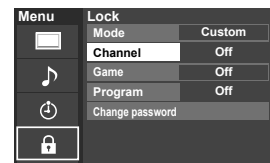

- "Channel", "Game" and "Program" are not accessible unless "Custom" is selected in "Mode".

## 6 Set

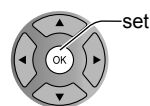

### ■ Press to exit from a menu screen



#### Caution

- Make a note of your password in case you forget it. (If you have forgotten your password, consult your local dealer.)

#### Note

- When you select a locked channel, a message will be displayed that allows you to view the channel if you input your password.

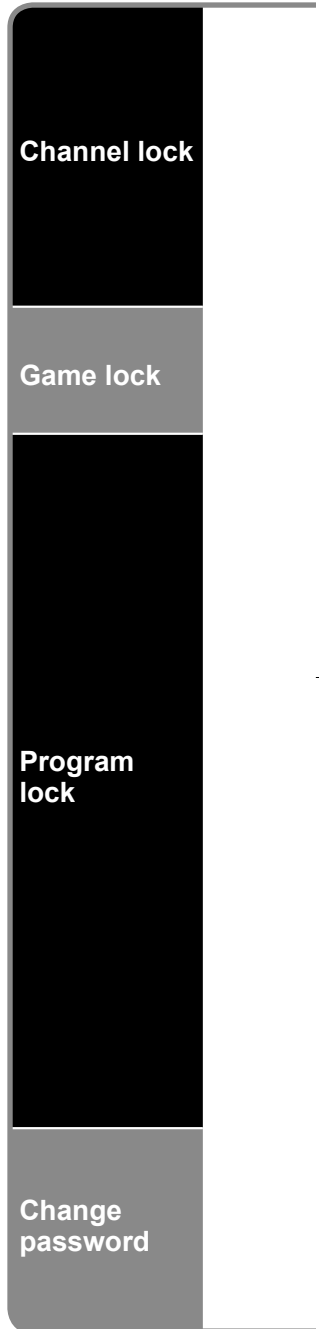

## ■ To select the channel or the rating of the program to lock

Select up to 7 (1-7) channels to block. These channels will be blocked regardless of the program rating.

### ① Select "Mode" and set to "Custom"

### ② Select a channel to lock

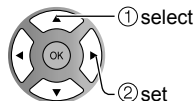
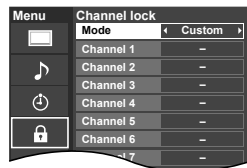

- To lock/unlock all channels:  
Select "Mode" and set to "All" or "Off".
- All: Locks all channels  
Off: Unlocks all channels

Locks Channel 3, Channel 4, and external inputs.

### Select "Game" in ⑤ and set to "On"

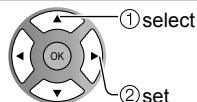

- On: Locks
- Off: Unlocks

## ■ To set a rating level

"V-chip" technology enables restricted shows to lock according to TV ratings.

### ① Select "Mode" and set to "On"

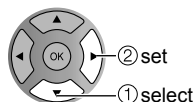
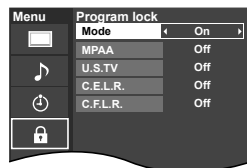

### ③ Select the rating to lock



Example of "MPAA" (U.S. movie ratings)

NR	No rating
G	General Audience: All ages admitted
PG	Parental Guidance Suggested
PG-13	Parents Strongly Cautioned: Inappropriate for children under 13
R	Restricted: Under 17 requires accompanying parent or adult guardian
NC-17	No one 17 and under admitted
X	Adults only

- To get more information (p. 44)

### ② Select the rating category you wish to follow

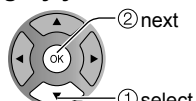
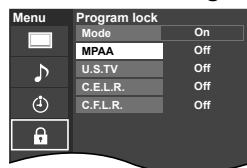

MPAA: U.S. movie ratings  
U.S.TV: U.S. TV program ratings  
C.E.L.R.: Canadian English ratings  
C.F.L.R.: Canadian French ratings

## ■ To change the password

- ① In ④, select "Change password" and press OK
- ② Input the new 4-digit password twice

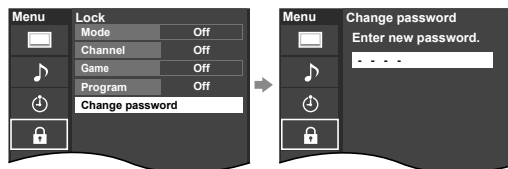

### Note

- This television is designed to support the "Downloadable U.S. Region Rating System" when available. (Available only in U.S.A.)
- The Off rating is independent of other ratings.
- When placing a lock on a specific-age-based-rating level, the Off rating and any other more restrictive ratings will also be blocked.

● Lock

Advanced

# Editing and Setting Channels

The current channel settings can be changed according to your needs and reception conditions.

**1 Display the menu**

**2 Select "Setup"**

Menu	Setup	1/2
	Channel surf mode	All
	Language	
	Clock	
	ANT/Cable setup	
	Input labels	
	Adjusts Surf mode, Language, Clock, Channels, Inputs, and other settings.	

**3 Select "ANT/Cable setup"**

Menu	Setup	1/2
	Channel surf mode	All
	Language	
	Clock	
	ANT/Cable setup	
	Input labels	
	Scans for Antenna or Cable channels. Specify when using Cable or Satellite box.	

**4 Select the function**

Menu	ANT/Cable setup	
	ANT in	Cable
	Auto program	
	Manual program	
	Signal meter	
	Automatically searches and saves available channels to memory.	

**Auto program**  
Set automatically

---

**Manual program**  
Set manually

---

**Signal meter**  
Check signal strength

**5 Set**

■ **To reset the settings of the Setup menu**

- ① Select "Reset to defaults" in the Setup menu (3) and press OK
- ② Input your 4-digit password with number buttons
- ③ Select "YES" on the confirmation screen and press OK

■ **Press to exit from a menu screen**

EXIT  
X

Automatically searches and adds available channels to the memory.

① Select "ANT in"

➔ Select "Cable" or "Antenna"  
Or select "Not used" (p. 13).

② Select "Auto program"

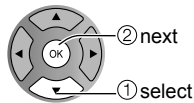
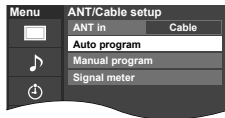

③ Select a scanning mode (p. 13)

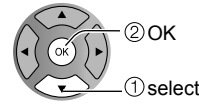
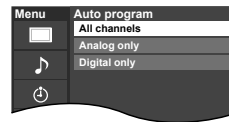

Settings are made automatically

- After the scanning is completed, select "Apply". (see below ⑤).
- All previously saved channels are erased.

Use this procedure when changing the channel setup or changing the channel display.  
Also, use this to add or skip channels from the channel list manually.

You can select a channel tuning mode (Digital only/Analog only) in "Channel surf mode"(p. 29)

① Select "Edit"

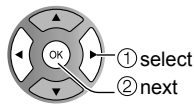
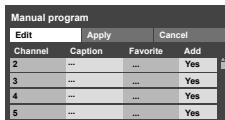

② Select the item to edit

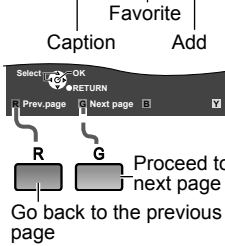
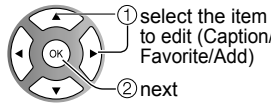
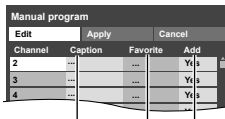

- Caption: Changes the station identifier
- Favorite: Registers channels to the Favorite List
- Add: Adds or skips channels

③ Edit

• Caption

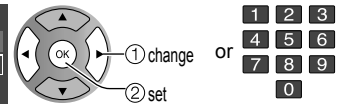
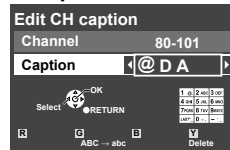

**Caption**  
Select or edit the station identifier.  
(maximum 7 characters available)

• Favorite

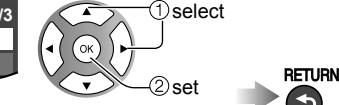

**Set favorite** Select the number

• Add

Press OK to select "Yes (add)" or "No (skip)"

④ Move the cursor to a channel number

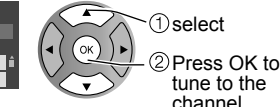
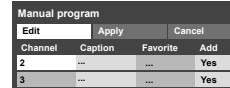

⑤ Select "Apply"

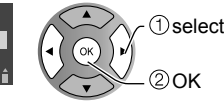
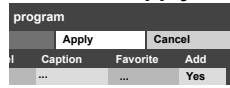

To cancel the Edit

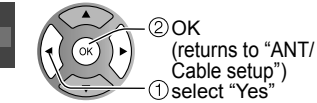
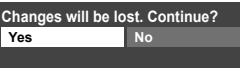
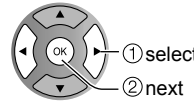
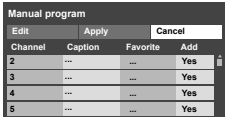

Check the signal strength if interference is found or freezing occurs on a digital image.

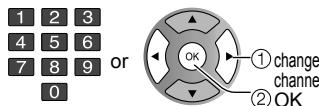
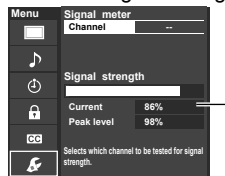

Signal intensity

- If the signal is weak, check the antenna.
- If no problem is found, consult your local dealer.

**Note**

- Not available if "Cable" is selected in "ANT in" (see above).
- Available only for digital antenna channels.

- If "Lock" (p. 36) is activated and "ANT/Cable setup" is selected, "Enter password." will be displayed.

# Closed Caption

**1 Display the menu**



**2 Select "Closed caption"**

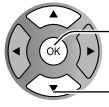

■ **Press to exit from a menu screen**

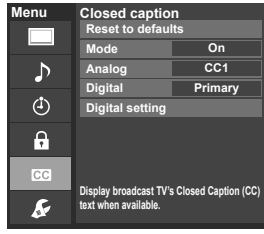



Menu Closed caption  
Reset to defaults  
Mode On  
Analog CC1  
Digital Primary  
Digital setting

② next  
① select

The television includes a built-in decoder that is capable of providing a text display of the audio. The program being viewed must be transmitting the Closed caption (CC) information. (p. 45)

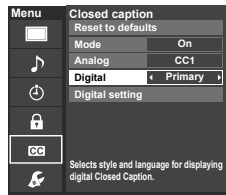
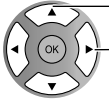
■ **Select the item and set**

① select  
② set

**Mode** On: To display Closed captions.  
CC on mute: To display Closed captions when the audio is muted. (when not using, select "Off").

**Analog** (Choose the Closed caption service of Analog broadcasting.)

CC1-4: Information related to pictures (Appears at the bottom of the screen)

T1-4: Textual information (Appears over the entire screen)

**Digital** (The Digital Closed caption menu lets you configure the way you choose to view the digital captioning.)

Select the setting.

- "Primary", "Second.", "Service 3", "Service 4", "Service 5", "Service 6"

- The settings in "Analog" or "Digital" depend on the broadcaster.

■ **To make more in-depth display settings in digital programs**

- ① Select "Digital setting" and press OK
- ② Select the item and set

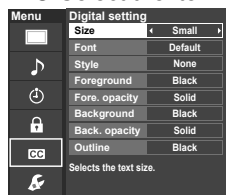
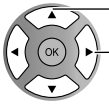
① select  
② set

**Size** Text size

**Font** Text font

**Style** Text style (Raised, Depressed, etc.)

**Foreground** Color of text

**Fore. opacity** Opacity of text

**Background** Color of text box

**Back. opacity** Opacity of text box

**Outline** Outline color of text (Identify the setting options on the screen.)

■ **To reset the settings**

- ① Select "Reset to defaults". Confirmation screen is displayed.
- ② Select "Yes" and press OK.

**Closed caption**  
**Display**  
**Closed**  
**caption**



# Input Labels

**1 Display the menu**



**2 Select "Setup"**

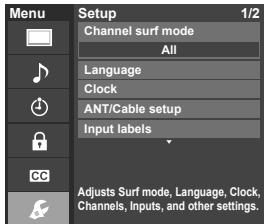

**3 Select "Input labels"**

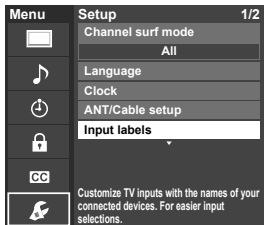

Press to exit from a menu screen



next  
select

next  
select

● Input Labels  
● Closed Caption

Advanced

## Input labels Display labels of connected devices

Devices connected to external input terminals can be labeled for easier identification during the input selection. (In selecting the input mode from p. 24 ②)

### Select the terminal and label of the external equipment

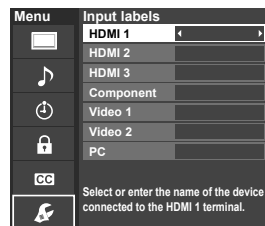

Select or enter the name of the device connected to the HDMI 1 terminal.

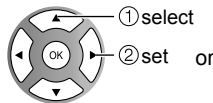
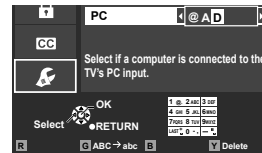
Select if a computer is connected to the TV's PC input.

Follow the instructions on screen to complete the following operations.

- Terminals: HDMI 1-3/Component/Video 1-2/PC
  - Label: [BLANK] Not used/Blu-ray/DVD/DVD REC/HOME THTR/GAME/COMPUTER/VCR/CABLE/SATELLITE/DVR/CAMERA/MONITOR/AUX/RECEIVER/MEDIA CTR/MEDIA EXT/OTHER
- For the PC terminal, only "Not used" is available.
- If "Not used" is selected, the INPUT button press will skip its input.
  - Each selected label will be displayed on the "Input select" screen. (p. 24)

Label	Terminal
Video 1 VCR	

[example]

# Using Timer

The TV can automatically turn On/Off at the designated date and time.

- The Clock must be set before On time/Off time settings. (p. 14)
- The “Sleep” timer and “On / Off timer” will not work if the “Auto power on” (p. 29) is set.

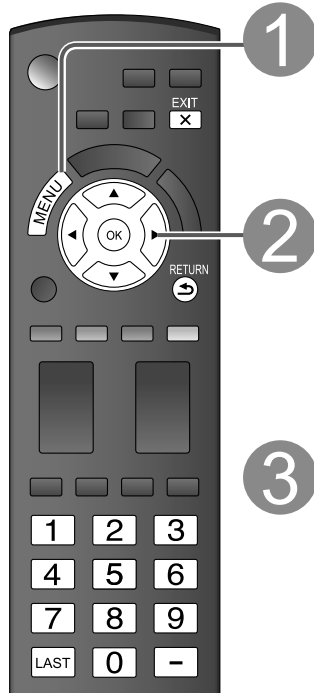

## 1 Display the menu



## 2 Select “Timer”

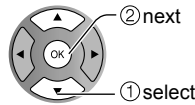
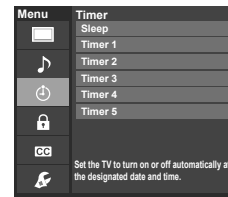

## 3 Select the timer to set

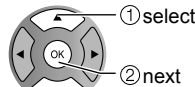
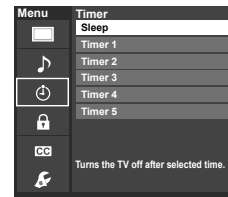

- Sleep** Turns Off automatically
- Timer 1** Turns On/Off automatically (5 timers can be set.)
- Timer 5**

## 4 Press to exit from a menu screen



## Press to return to the previous screen



### Note

- The TV automatically turns Off after 90 minutes when turned On by the Timer. This operation will be cancelled if the Off time is selected or if a key is pressed.

## 4 Set the timer

### To set “Sleep” (Off Timer)

Set to shut the unit off after a pre-selected amount of time.

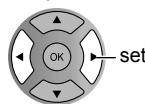
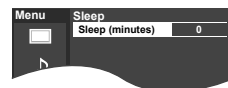

- 0/15/30/60/90 (minutes)

### To set “Timer 1-5” (On/Off Timer)

Select the item and set

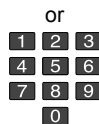
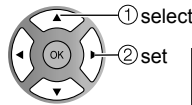

- Timer set** Timer setting (Off/On)
- Inputs** Select the inputs
- Channel** Select the channel
- Day** Select the day
- SUN/MON/TUE/WED/THU/FRI/SAT (displays the nearest future date)
- MON-FRI/SAT-SUN/DAILY/Every SUN/Every MON/Every TUE/Every WED/Every THU/Every FRI/ Every SAT
- On time** The time to turn On
- Off time** The time to turn Off

# Recommended AV Connections

These diagrams show our recommendations on how to connect the TV unit to your various equipment. For other connections, consult the instructions for each piece of equipment and its specifications. For additional assistance, please visit our website at: [www.panasonic.com](http://www.panasonic.com) [www.panasonic.ca](http://www.panasonic.ca)

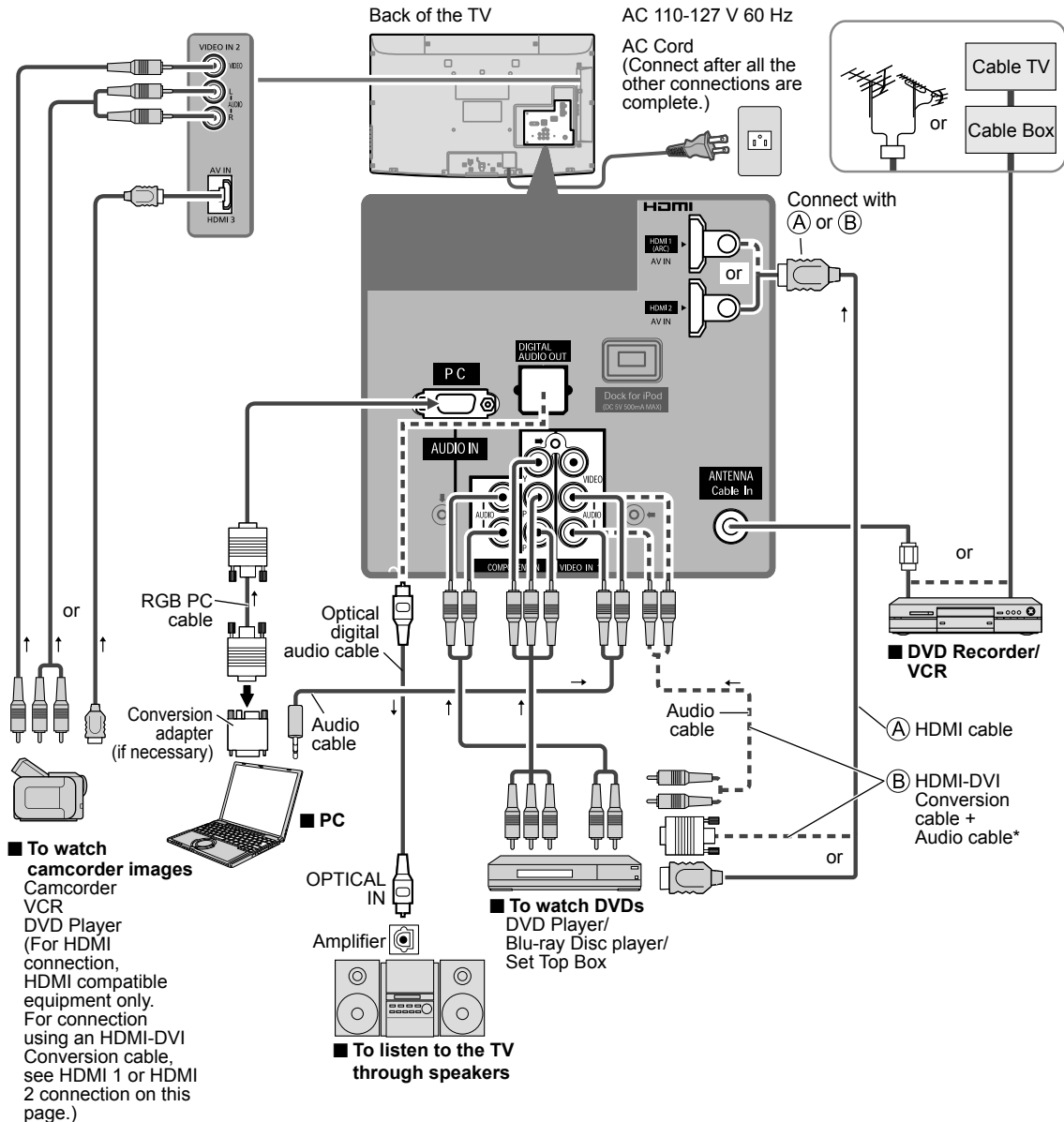

Recommended AV Connections  
Using Timer

Advanced

\* Please see p. 28 for the setup when using an external analog audio cable with an HDMI to DVI cable.

# Ratings List for Lock

"V-chip" technology enables you to lock channels or shows according to standard ratings set by the entertainment industry. (p. 37)

## ■ U.S. MOVIE RATINGS (MPAA)

NR	NO RATING (NOT RATED) AND NA (NOT APPLICABLE) PROGRAMS. Movie which has not been rated or where rating does not apply.
G	GENERAL AUDIENCES. All ages admitted.
PG	PARENTAL GUIDANCE SUGGESTED. Some material may not be suitable for children.
PG-13	PARENTS STRONGLY CAUTIONED. Some material may be inappropriate for children under 13.
R	RESTRICTED. Under 17 requires accompanying parent or adult guardian.
NC-17	NO ONE 17 AND UNDER ADMITTED.
X	ADULTS ONLY.

## ■ U.S. TV PROGRAMS RATINGS (U. S. TV)

Age-based Group	Age-based Ratings	Possible Content Selections	Description
NR (Not Rated)	TV-NR	<ul style="list-style-type: none"> <li>Viewable</li> <li>Blocked</li> </ul>	Not Rated.
Youth	TV-Y	<ul style="list-style-type: none"> <li>Viewable</li> <li>Blocked</li> </ul>	All children. The themes and elements in this program are specifically designed for a very young audience, including children from ages 2-6.
	TV-Y7	<ul style="list-style-type: none"> <li>FV Blocked</li> <li>Viewable</li> <li>Blocked</li> </ul>	Directed to older children. Themes and elements in this program may include mild physical or comedic violence, or may frighten children under the age of 7.
Guidance	TV-G	<ul style="list-style-type: none"> <li>Viewable</li> <li>Blocked</li> </ul>	General audience. It contains little or no violence, no strong language, and little or no sexual dialogue or situations.
	TV-PG	<ul style="list-style-type: none"> <li>D,L,S,V (all selected)</li> <li>Any combination of D, L, S, V</li> </ul>	Parental guidance suggested. The program may contain infrequent coarse language, limited violence, some suggestive sexual dialogue and situations.
	TV-14	<ul style="list-style-type: none"> <li>D,L,S,V (all selected)</li> <li>Any combination of D, L, S, V</li> </ul>	Parents strongly cautioned. This program may contain sophisticated themes, sexual content, strong language and more intense violence.
	TV-MA	<ul style="list-style-type: none"> <li>L,S,V (all selected)</li> <li>Any combination of L, S, V</li> </ul>	Mature audiences only. This program may contain mature themes, profane language, graphic violence, and explicit sexual content.

FV: Fantasy/Cartoon Violence. V: Violence S: Sex L: Offensive Language D: Dialogue with sexual content.

## ■ CANADIAN ENGLISH RATINGS (C. E. L. R.)

E	Exempt - Exempt programming includes: news, sports, documentaries and other information programming, talk shows, music videos, and variety programming.
C	Programming intended for children under age 8. No offensive language, nudity or sexual content.
C8+	Programming generally considered acceptable for children 8 years and over. No profanity, nudity or sexual content.
G	General programming, suitable for all audiences.
PG	Parental Guidance suggested. Some material may not be suitable for children.
14+	Programming contains themes or content which may not be suitable for viewers under the age of 14. Parents are strongly cautioned to exercise discretion in permitting viewing by pre-teens and early teens.
18+	18+ years old. Programming restricted to adults. Contains constant violence or scenes of extreme violence.

## ■ CANADIAN FRENCH RATINGS (C. F. L. R.)

E	Exempt - Exempt programming.
G	General - Programming intended for audience of all ages. Contains no violence, or the violence content is minimal or is depicted appropriately.
8 ans+	8+ General - Not recommended for young children. Programming intended for a broad audience but contains light or occasional violence. Adult supervision recommended.
13 ans+	Programming may not be suitable for children under the age of 13 - Contains either a few violent scenes or one or more sufficiently violent scenes to affect them. Adult supervision strongly suggested.
16 ans+	Programming may not be suitable for children under the age of 16 - Contains frequent scenes of violence or intense violence.
18 ans+	Programming restricted to adults. Contains constant violence or scenes of extreme violence.

### Caution

- The V-Chip system that is used in this set is capable of blocking "NR" programs (non rated, not applicable and none) as per FCC Rules Section 15.120(e)(2). If the option of blocking "NR" programs is chosen "unexpected and possibly confusing results may occur, and you may not receive emergency bulletins or any of the following types of programming:"
  - Emergency Bulletins (Such as EAS messages, weather warnings and others)
  - Locally originated programming • News • Political • Public Service Announcements • Religious • Sports • Weather

# Technical Information

## Closed caption (CC)

- For viewing the CC of digital broadcasting, set the aspect to FULL (If viewing with H-FILL, JUST, ZOOM or 4:3; characters might be cut off).
- The CC can be displayed on the TV if the receiver (such as a set-top box or satellite receiver) has the CC set On using the Component or HDMI connection to the TV.
- If the CC is set to On on both the receiver and TV when the signal is 480i (except for the HDMI connection), the CC may overlap on the TV.
- If a digital program is being output in analog format, the CC data will also be output in analog format.
- If the recorder or output monitor is connected to the TV, the CC needs to be set up on the recorder or output monitor.

## Aspect Ratio (FORMAT)

Press the FORMAT button to cycle through the aspect modes. This lets you choose the aspect depending on the format of the received signal and your preference. (p. 16)  
(e.g.: in case of 4:3 image)

### ● FULL

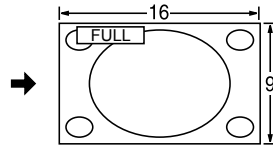
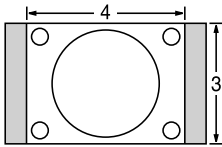

Enlarges the 4:3 image horizontally to the screen's side edges. (Recommended for anamorphic picture)

### ● JUST

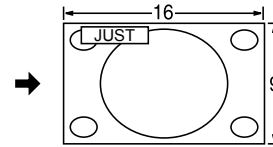
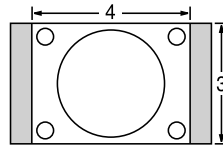

Stretches to justify the 4:3 image to the four corners of the screen. (Recommended for normal TV broadcast)

### ● H-FILL

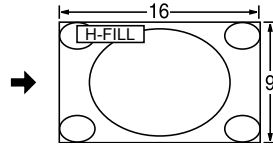
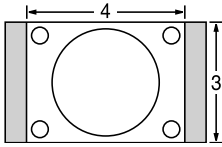

Enlarges the 4:3 image horizontally to the screen's side edges. The side edges of the image are cut off.

### ● 4:3

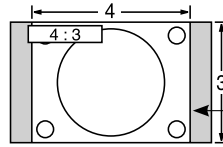

Standard (Note that "Image retention" of the side bar may occur from displaying it for a long time.)

### ● ZOOM

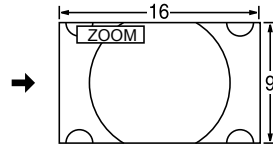
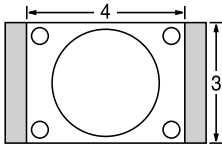

Enlarges the 4:3 image to the entire screen. (Recommended for Letter Box)

### Note

- 480i (4:3), 480i (16:9), 480p (4:3), 480p (16:9): FULL, JUST, 4:3 or ZOOM
- 1080p / 1080i / 720p: FULL, H-FILL, JUST, 4:3 or ZOOM

### ● Zoom adjustments

Vertical image position and size can be adjusted in "ZOOM".

- ① Select "Zoom adjustments" on the "Picture" menu. (p. 28)
- ② V-position: Vertical position adjustment



- To reset the aspect ratio → (OK)

● Technical Information  
● Ratings List for Look

FAQs, etc.

# Technical Information (Continued)

## Data format for SD Card browsing

Photo:	Still images recorded with digital still cameras compatible with JPEG files of DCF* and EXIF** standards
Data format:	Baseline JPEG (Sub-sampling: 4:4:4, 4:2:2 or 4:2:0)
Max. number of files:	9,999
Image resolution:	160 x 120 to 20,000,000

\* DCF (Design rule for camera file system): A Japan Electronics and Information Technology Industries Association's standard  
 \*\* EXIF (Exchangeable Image File Format)

### Caution

- A JPEG image modified with a PC may not be displayed.
- Partly degraded files might be displayed at a reduced resolution.

### Note

- Folder structure viewed in PC

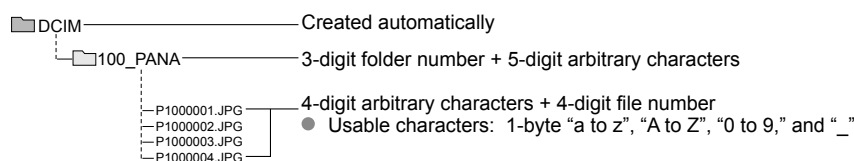

- The folder and file names may be different depending on the digital camera used.
- For the suitable SD Memory Cards, please confirm the latest information on the following website.  
<http://panasonic.jp/support/global/cs> (This site is in English only)

## Cautions in handling SD Card:

- Use an SD Card which meets SD standards. If not, it may cause the TV to malfunction.
- Do not remove the card while the unit is accessing data (this can damage card or unit).
- Do not touch the terminals on the back of the card.
- Do not subject the card to high pressure or impact.
- Insert the card in the correct direction (otherwise, card or unit may be damaged).
- Electrical interference, static electricity or erroneous operation may damage the data or card.
- Back up the recorded data at regular intervals in case of deteriorated or damaged data or erratic operation of the unit. (Panasonic is not liable for any deterioration or damage of recorded data.)

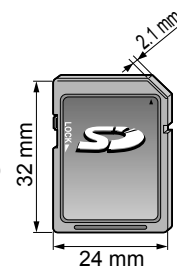

## SD Card warning messages

Message	Meaning
SD card slot is empty.	● The card is not inserted.
No photos	● The card has no data or this type of data is not supported.
Cannot read file	<ul style="list-style-type: none"> <li>● The file is broken or unreadable.</li> <li>● The TV does not support the format.</li> </ul>

## VIERA Link™ “HDAVI Control™”

HDMI connections to some Panasonic equipment allows you to interface automatically. (p. 30)

- This function may not work normally depending on the equipment condition.
- The equipment can be operated by other remote controls with this function on even if TV is in Standby mode.
- Image or sound may not be available for the first few seconds when the playback starts.
- Image or sound may not be available for the first few seconds when Input mode is switched.
- Volume function will be displayed when adjusting the volume of the equipment.
- If you connect equipment that has “HDAVI Control 2 or later” function to the TV with HDMI cable, the sound from DIGITAL AUDIO OUT terminal can be output as multi channel surround.
- “HDAVI Control 5” is the newest standard (current as of December, 2009) for the HDAVI Control compatible equipment. This standard is compatible with the conventional HDAVI equipment.

## HDMI connection

HDMI (high-definition multimedia interface) allows you to enjoy high-definition digital images and high-quality sound by connecting the TV unit and the devices.

HDMI-compatible equipment (\*1) with an HDMI or DVI output terminal, such as a set-top box or a DVD player, can be connected to the HDMI connector using an HDMI compliant (fully wired) cable.

- HDMI is the world's first complete digital consumer AV interface complying with a non-compression standard.
- If the external equipment has only a DVI output, connect to the HDMI terminal via a DVI to HDMI adapter cable (\*2).
- When the DVI to HDMI adapter cable is used, connect the audio cable to the audio input terminal.
- Audio settings can be made on the “HDMI 1 in”, “HDMI 2 in” or “HDMI 3 in” menu screen. (p. 28)

Applicable audio signal sampling frequencies (L.PCM): 48 kHz, 44.1 kHz, 32 kHz

(\*1): The HDMI logo is displayed on an HDMI-compliant device.

(\*2): Enquire at your local digital equipment retailer shop.

### Caution

- Use with a PC is not assumed.
- All signals are reformatted before being displayed on the screen.
- If the connected device has an aspect adjustment function, set the aspect ratio to “16:9”.
- These HDMI connectors are “type A”.
- These HDMI connectors are compatible with HDCP (High-Bandwidth Digital Content Protection) copyright protection.
- A device having no digital output terminal may be connected to the input terminal of either “COMPONENT” or “VIDEO” to receive analog signals.
- The HDMI input terminal can be used with only the following image signals: 480i, 480p, 720p, 1080i, 1080p. Match the output setting of the digital device.
- For details of the applicable HDMI signals, see p. 48.

## DIGITAL AUDIO OUT terminals

You can enjoy your Home theater by connecting a Dolby Digital (5.1 channel) decoder and “Multi Channel” amplifier to the DIGITAL AUDIO OUT terminals.

### Caution

- Depending on your DVD player and DVD-Audio software the copyright protection function may operate and disable optical output.
- When an ATSC channel is selected, the output from the DIGITAL AUDIO OUT jack will be Dolby Digital. When an NTSC channel is selected, the output will be PCM.

## Picture mode

- Vivid: Provides enhanced picture contrast and sharpness for viewing in a well-lit room.
- Standard: Recommended for normal viewing conditions with subdued room lighting.
- Cinema: For watching movies in a darkened room. It provides a soft, film-like picture.
- Game: For playing video games. This mode will be set automatically if “GAME” is selected from the Input label setting (p. 41)
- Custom (Photo): Customizes each item according to your taste. Photo is displayed in JPEG menu.

### Note

- Picture mode will be automatically set to “Standard” if you change the Input label from “GAME” to other labels.
- Picture mode will be automatically set to “Game” if you change from an Input label other than “GAME” to “GAME” label.

# Technical Information (Continued)

## H size

- Aspect Ratio: 4:3

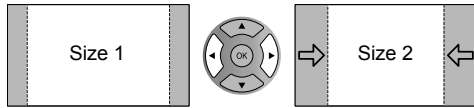

- The width will be decreased on both sides to reduce noise.

- Aspect Ratio: FULL/JUST(H-FILL/ZOOM)

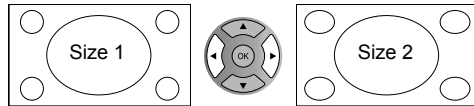

- The width will be increased on both sides to reduce noise.

See page 28 for more information

## Input signal that can be displayed

\* Mark: Applicable input signal for Component (Y, PB, PR), HDMI and PC

	horizontal frequency (kHz)	vertical frequency (Hz)	COMPONENT	HDMI	PC
525 (480) / 60i	15.73	59.94	*	*	
525 (480) /60p	31.47	59.94	*	*	
750 (720) /60p	45.00	59.94	*	*	
1,125 (1,080) /60i	33.75	59.94	*	*	
1,125 (1,080)/60p	67.43	59.94		*	
1,125 (1,080)/60p	67.50	60.00		*	
1,125(1,080)/24p	26.97	23.98		*	
1,125(1,080)/24p	27.00	24.00		*	
640 × 400 @70	31.47	70.08			*
640 × 480 @60	31.47	59.94			*
Macintosh13" (640 × 480)	35.00	66.67			*
640 × 480 @75	37.50	75.00			*
852 × 480 @60	31.44	59.89			*
800 × 600 @60	37.88	60.32			*
800 × 600 @75	46.88	75.00			*
800 × 600 @85	53.67	85.08			*
Macintosh16" (832 × 624)	49.73	74.55			*
1,024 × 768 @60	48.36	60.00			*
1,024 × 768 @70	56.48	70.07			*
1,024 × 768 @75	60.02	75.03			*
1,024 × 768 @85	68.68	85.00			*
Macintosh 21" (1,152 × 870)	68.68	75.06			*
1,280 × 768 @60	47.78	59.87			*
1,280 × 1,024 @60	63.98	60.02			*
1,366 × 768 @60	48.39	60.04			*

### Note

- Signals other than above may not be displayed properly.
- The above signals are reformatted for optimal viewing on your display.



## PC Input Terminals Connection

- Computer signals which can be input are those with a horizontal scanning frequency of 15 to 110 kHz and vertical scanning frequency of 48 to 120 Hz. (However, the image will not be displayed properly if the signals exceed 1,200 lines.)
- Some PC models cannot be connected to the set.
- There is no need to use an adapter for computers with IBM PC/AT compatible D-sub 15P terminal.
- The maximum resolution: 1,280 × 1,024
- If the display resolution exceeds these maximums, it may not be possible to show fine detail with sufficient clarity.
- Signal Names for D-sub 15P Connector

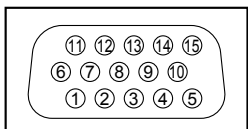

Pin Layout for PC Input Terminal

Pin No.	Signal Name	Pin No.	Signal Name	Pin No.	Signal Name
①	R	⑥	GND (Ground)	⑪	NC (not connected)
②	G	⑦	GND (Ground)	⑫	NC
③	B	⑧	GND (Ground)	⑬	HD/SYNC
④	NC (not connected)	⑨	NC (not connected)	⑭	VD
⑤	GND (Ground)	⑩	GND (Ground)	⑮	NC

# Care and Cleaning

First, unplug the Power cord plug from the wall outlet.

## Display panel

The front of the display panel has been specially treated. Wipe the panel surface gently using only a cleaning cloth or a soft, lintfree cloth.

- If the surface is particularly dirty, soak a soft, lint-free cloth in diluted mild liquid dish soap (1 part mild liquid dish soap diluted by 100 times the amount of water) and then wring the cloth to remove excess liquid. Use this cloth to wipe the surface of the display panel, then wipe it evenly with a dry cloth of the same type until the surface is dry.
- Do not scratch or hit the surface of the panel with fingernails or other hard objects. Furthermore, avoid contact with volatile substances such as insect sprays, solvents, and thinner; otherwise, the quality of the surface may be adversely affected.

## Cabinet

If the cabinet becomes dirty, wipe it with a soft, dry cloth.

- If the cabinet is particularly dirty, soak the cloth in a weak mild liquid dish soap and then wring the cloth dry. Use this cloth to wipe the cabinet and then wipe it dry with a dry cloth.
- Do not allow any mild liquid dish soap to come into direct contact with the surface of the LCD TV. If water droplets get inside the unit, operating problems may result.
- Avoid contact with volatile substances such as insect sprays, solvents, and thinner; otherwise, the quality of the cabinet surface may be adversely affected or the coating may peel off. Furthermore, do not leave it for long periods in contact with articles made from rubber or PVC.

## Pedestal

- Cleaning

Wipe the surfaces with a soft, dry cloth. If the unit is particularly dirty, clean it using a cloth soaked with water to which a small amount of mild liquid dish soap has been added and then wipe with a dry cloth.

Do not use products such as solvents, thinner, or household wax for cleaning, as they can damage the surface coating. (If using a chemically-treated cloth, follow the instructions supplied with the cloth.)

- Do not attach sticky tape or labels, as they can make the surface of the pedestal dirty. Do not allow long-term contact with rubber, vinyl products, or the like. (Doing so will cause deterioration.)

## Power cord plug

Wipe the plug with a dry cloth at regular intervals. (Moisture and dust can lead to fire or electrical shock.)

# FAQ

Before requesting service or assistance, please follow these simple guides to resolve the problem.  
If the problem still persists, please contact your local Panasonic dealer or Panasonic Service Center for assistance. For details (p. 54, 55)  
For additional assistance, please contact us via the website at:  
[www.panasonic.com/contactinfo](http://www.panasonic.com/contactinfo)  
[www.panasonic.ca](http://www.panasonic.ca)

## White spots or shadow images (noise)

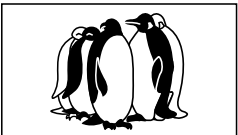

- Check the position, direction, and connection of the antenna.

## Interference or frozen digital channels (intermittent sound)

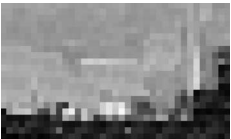

- Change the direction of antenna for digital channels.
- Check "Signal meter" (p. 39). If the signal is weak, check the antenna and consult your local dealer.

## The LCD panel moves slightly when it is pushed with a finger. A clattering sound might be heard

This is not a malfunction.

- There is some looseness around the panel to prevent damage to the panel.

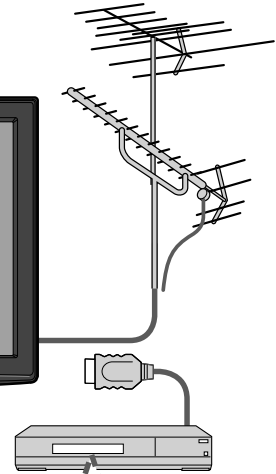

## Pictures from external equipment are distorted when the unit is connected via HDMI

- Is the HDMI cable connected properly? (p. 31, 43)
- Turn Off the TV unit and equipment, then turn them On again.
- Check an input signal from the equipment. (p. 48)
- Use equipment compliant with EIA/CEA-861/861B.

## When the channel is changed on an STB that is connected with HDMI, "HDMI" may be displayed on the top left of the screen

- This is not a malfunction.

## Recording does not start immediately

- Check the settings of the recorder. For details, read the manual of the recorder.

## The remote control does not work

- Are the batteries installed correctly? (p. 7)
- Are the batteries new?



If there is a problem with your TV, please refer to the table below to determine the symptoms, then carry out the suggested check. If this does not solve the problem, please contact your local Panasonic dealer, quoting the model number and serial number (both found on the rear of the TV).

	Problem	Actions
Screen	Some spots remain bright or dark	<ul style="list-style-type: none"> <li>The LCD panel is made up of a few million pixels and is produced with advanced technology through an intricate process. Sometimes a few pixels may be bright or dark. These pixels do not indicate a defective panel and will have no impact on the performance of the TV.</li> </ul>
	Chaotic image, noisy	<ul style="list-style-type: none"> <li>Check nearby electrical products. (car or motorcycle ignition systems, fluorescent lamp, etc.)</li> </ul>
	No image is displayed on screen	<ul style="list-style-type: none"> <li>Check Picture menu (p. 28)</li> <li>Check the cable connections.</li> <li>Check that the correct input has been selected.</li> </ul>
	Only spots are displayed instead of images	<ul style="list-style-type: none"> <li>Check the channel settings. (p. 38)</li> <li>Check the antenna cables.</li> </ul>
	Neither image nor sound is produced	<ul style="list-style-type: none"> <li>Is the power cord plugged into the outlet?</li> <li>Is the TV unit turned On?</li> <li>Check Picture menu (p. 28) and volume.</li> <li>Check the AV cable connections. (p. 9-10)</li> <li>Check that the correct input has been selected. (p. 24)</li> </ul>
	Black Box appears	<ul style="list-style-type: none"> <li>Change settings of Closed caption (CC). (p. 40)</li> </ul>
Sound	No sound is produced	<ul style="list-style-type: none"> <li>Are the speakers' cables connected correctly? (p. 43)</li> <li>Is "Sound Mute" active? (p. 11)</li> <li>Is the volume set to the minimum?</li> <li>Is "TV speakers" set to "Off"? (p. 28)</li> <li>Change "SAP" settings. (p. 15)</li> <li>Check "HDMI 1 in", "HDMI 2 in" or "HDMI 3 in" settings. (p. 28)</li> </ul>
	Sound is unusual	<ul style="list-style-type: none"> <li>Set "SAP" setting to "Stereo" or "Mono".</li> <li>Check the HDMI device connected to the unit.</li> <li>Set the audio setting of the HDMI device to "Linear PCM".</li> <li>If digital sound connection has a problem, select analog sound connection.</li> </ul>
	Unknown sound heard 1- Sounds from TV cabinet 2- Tick/Click sound 3- Buzzing sound	<ol style="list-style-type: none"> <li>Changes in the temperature and humidity of the room may cause the TV's cabinet to expand or contract and produce metallic sounds. This is not a sign of faulty operation or a malfunction.</li> <li>When the TV is powered on, an electrical component in the TV activates producing a tick/click sound. This is not a sign of faulty operation or a malfunction.</li> <li>Electrical circuits are active while the TV set is on. This is not a sign of faulty operation or a malfunction.</li> </ol>
	The main unit is hot.	<ul style="list-style-type: none"> <li>The main unit radiates heat and some of the parts may become hot. This is not a problem for performance or quality.</li> <li>Set up in a location with good ventilation.</li> <li>Do not cover the ventilation holes of the TV with a tablecloth, etc., and do not place on top of other equipment.</li> </ul>
Other		

● Frequently Asked Questions

FAQs, etc.

# Specifications

		TC-L32X2	TC-L37X2
<b>Power Source</b>		AC 110-127 V, 60 Hz	
<b>Power Consumption</b>	<b>Rated Power Consumption</b>	104 W	153 W
	<b>On mode Average Power Consumption*</b>	55 W	76 W
	<b>Standby condition</b>	0.3 W	0.3 W
<b>Display panel</b>	<b>Aspect Ratio</b>	16:9	
	<b>Visible screen size (W × H × Diagonal)</b>	32" class (31.5 inches measured diagonally)	37" class (37.0 inches measured diagonally)
	<b>(No. of pixels)</b>	27.5" × 15.4" × 31.5" (698 mm × 392 mm × 800 mm)	32.2" × 18.1" × 37.0" (819 mm × 460 mm × 940 mm)
<b>Sound</b>	<b>Speaker</b>	1-way 2 speakers slim under SP System	
	<b>Audio Output</b>	20 W [10 W + 10 W] (10 % THD)	
<b>PC signals</b>		VGA, SVGA, XGA, WXGA, SXGA Horizontal scanning frequency 31 - 69 kHz Vertical scanning frequency 59 - 86 Hz	
<b>Channel Capability-ATSC/NTSC (Digital/Analog)</b>		VHF/ UHF: 2 - 69, CATV: 1 - 135	
<b>Operating Conditions</b>		Temperature: 32 °F – 95 °F (0 °C – 35 °C) Humidity: 20 % – 80 % RH (non-condensing)	
<b>Connection Terminals</b>	<b>VIDEO IN 1-2</b>	VIDEO: RCA PIN Type × 1 1.0 V [p-p] (75 Ω) AUDIO L - R: RCA PIN Type × 2 0.5 V [rms]	
	<b>COMPONENT IN</b>	Y: 1.0 V [p-p] (including synchronization) PB, PR: ±0.35 V [p-p] AUDIO L-R: RCA PIN Type × 2 0.5 V [rms]	
	<b>HDMI 1-3</b>	TYPE A Connector × 3 • This TV supports "HDAVI Control 5" function.	
	<b>PC</b>	D-SUB 15PIN: R, G, B / 0.7 V [p-p] (75 Ω) HD, VD / 1.0 - 5.0 V [p-p] (high impedance)	
	<b>Dock for iPod</b>	DC 5V 500mA MAX	
	<b>Card slot</b>	SD CARD slot × 1	
	<b>DIGITAL AUDIO OUT</b>	PCM / Dolby Digital, Fiber Optic	
<b>FEATURES</b>		3D Y/C FILTER, CLOSED CAPTION, V-Chip, HDAVI Control 5 Vesa compatible, VIERA IMAGE VIEWER	
<b>Dimensions (W × H × D)</b>	<b>Including TV stand</b>	31.5" × 21.7" × 8.6" (798 mm × 551 mm × 217 mm)	36.1" × 24.5" × 11.3" (915 mm × 620 mm × 287 mm)
	<b>TV Set only</b>	31.5" × 20.2" × 3.3" (798 mm × 511 mm × 83 mm)	36.1" × 22.8" × 3.5" (915 mm × 577 mm × 87 mm)
<b>Mass</b>	<b>Including TV stand</b>	24.3 lb. (11.0 kg) NET	34.2 lb. (15.5 kg) NET
	<b>TV Set only</b>	21.0 lb. (9.5 kg) NET	29.8 lb. (13.5 kg) NET

[TC-L32X2]

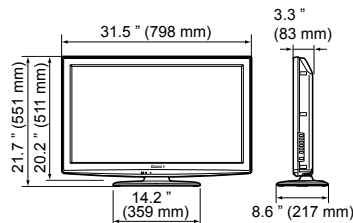

[TC-L37X2]

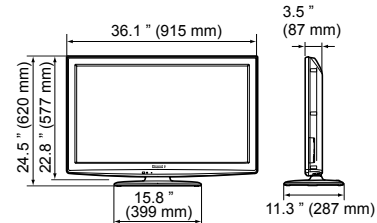

**Note**

- Design and Specifications are subject to change without notice. Mass and Dimensions shown are approximate.
- \* Based on IEC 62087 Ed.2 section 11.6.1 measurement method.

# Limited Warranty (for U.S.A. and Puerto Rico only)

PANASONIC CONSUMER ELECTRONICS COMPANY,  
 DIVISION OF:  
 PANASONIC CORPORATION OF NORTH AMERICA  
 One Panasonic Way  
 Secaucus, New Jersey 07094

## Panasonic LCD Televisions Limited Warranty

### Limited Warranty Coverage

If your product does not work properly because of a defect in materials or workmanship, Panasonic Consumer Electronics Company (referred to as "the warrantor") will, for the length of the period indicated on the chart below, which starts with the date of original purchase ("warranty period"), at its option either (a) repair your product with new or refurbished parts, (b) replace it with a new or a refurbished equivalent value product, or (c) refund your purchase price. The decision to repair, replace or refund will be made by the warrantor.

LCD TV CATEGORIES	PARTS	LABOR	SERVICE
Up to 42" (diagonal)	1 (ONE) YEAR	1 (ONE) YEAR	Carry-In
46" (diagonal) and larger			On-Site

During the "Labor" warranty period there will be no charge for labor. During the "Parts" warranty period, there will be no charge for parts.

You must carry-in your product or arrange for on-site service during the Limited warranty period. If non-rechargeable batteries are included, they are not warranted. This warranty only applies to products purchased and serviced in the United States or Puerto Rico. This warranty is extended only to the original purchaser of a new product which was not sold "as is". A purchase receipt or other proof of the original purchase date is required for warranty service.

### On-Site or Carry-in Service

For On-Site or Carry-In Service in the United States and Puerto Rico call 1-877-95-VIERA (1-877-958-4372)

On-site service where applicable requires clear, complete and easy access to the product by the authorized servicer and does not include removal or re-installation of an installed product. It is possible that certain on-site repairs will not be completed on-site, but will require that the product or parts of the product, at the servicer's discretion be removed for shop diagnosis and/or repair and then returned.

### Limited Warranty Limits And Exclusions

This warranty ONLY COVERS failures due to defects in materials or workmanship, and DOES NOT COVER normal wear and tear or cosmetic damage, nor does it cover markings or retained images on the LCD panel resulting from viewing fixed images (including, among other things, non-expanded standard 4:3 pictures on wide screen TV's, or onscreen data in a stationary and fixed location). The warranty ALSO DOES NOT COVER damages which occurred in shipment, or failures which are caused by products not supplied by the warrantor, or failures which result from accidents, misuse, abuse, neglect, bug infestation, mishandling, misapplication, alteration, faulty installation, set-up adjustments, misadjustment of consumer controls, improper maintenance, power line surge, lightning damage, modification, or commercial use (such as in a hotel, office, restaurant, or other business), rental use of the product, service by anyone other than a Factory Service Center or other Authorized Servicer, or damage that is attributable to acts of God.

**THERE ARE NO EXPRESS WARRANTIES EXCEPT AS LISTED UNDER "LIMITED WARRANTY COVERAGE". THE WARRANTOR IS NOT LIABLE FOR INCIDENTAL OR CONSEQUENTIAL DAMAGES RESULTING FROM THE USE OF THIS PRODUCT, OR ARISING OUT OF ANY BREACH OF THIS WARRANTY.** (As examples, this excludes damages for lost time, cost of having someone remove or re-install an installed unit if applicable, or travel to and from the servicer. The items listed are not exclusive, but are for illustration only.) **ALL EXPRESS AND IMPLIED WARRANTIES, INCLUDING THE WARRANTY OF MERCHANTABILITY, ARE LIMITED TO THE PERIOD OF THE LIMITED WARRANTY.**

Some states do not allow the exclusion or limitation of incidental or consequential damages, or limitations on how long an implied warranty lasts, so the exclusions may not apply to you.

This warranty gives you specific legal rights and you may also have others rights which vary from state to state. If a problem with this product develops during or after the warranty period, you may contact your dealer or Service Center. If the problem is not handled to your satisfaction, then write to the warrantor's Consumer Affairs Department at the addresses listed for the warrantor.

**PARTS AND SERVICE (INCLUDING COST OF AN ON-SITE SERVICE CALL, WHERE APPLICABLE) WHICH ARE NOT COVERED BY THIS LIMITED WARRANTY ARE YOUR RESPONSIBILITY.**

● Limited Warranty (for U.S.A. and Puerto Rico only)  
 ● Specifications

FAQs, etc.

# Customer Services Directory (for U.S.A. and Puerto Rico)

## Customer Services Directory (United States and Puerto Rico)

Obtain Product Information and Operating Assistance; locate your nearest Dealer or Service Center; purchase Parts and Accessories; or make Customer Service and Literature requests by visiting our Web Site at:

<http://www.panasonic.com/help>

or, contact us via the web at:

<http://www.panasonic.com/contactinfo>

You may also contact us directly at:

1-877-95-VIERA (958-4372)

Monday-Friday 9 am-9 pm; Saturday-Sunday 10 am-7 pm, EST.

■ For hearing or speech impaired TTY users, TTY: 1-877-833-8855

## Accessory Purchases (United States and Puerto Rico)

Purchase Parts, Accessories and Instruction Books on line for all Panasonic Products by visiting our Web Site at:

<http://www.pstc.panasonic.com>

or, send your request by E-mail to:

[npcparts@us.panasonic.com](mailto:npcparts@us.panasonic.com)

You may also contact us directly at:

1-800-332-5368 (Phone) 1-800-237-9080 (Fax Only) (Monday - Friday 9 am to 9 pm, EST.)

Panasonic Service and Technology Company

20421 84th Avenue South,

Kent, WA 98032

(We Accept Visa, MasterCard, Discover Card, American Express, and Personal Checks)

■ For hearing or speech impaired TTY users, TTY: 1-866-605-1277

# Limited Warranty (for Canada)

**Panasonic Canada Inc.**  
5770 Ambler Drive, Mississauga, Ontario L4W 2T3  
**PANASONIC PRODUCT – LIMITED WARRANTY**

Panasonic Canada Inc. warrants this product to be free from defects in material and workmanship under normal use and for a period as stated below from the date of original purchase agrees to, at its option either (a) repair your product with new or refurbished parts, (b) replace it with a new or a refurbished equivalent value product, or (c) refund your purchase price. The decision to repair, replace or refund will be made by Panasonic Canada Inc.

<b>Viera TV (42" &amp; over)</b>	<b>In-home service</b>	<b>One (1) year, parts (including panel) and labour.</b>
<b>Viera TV (under 42")</b>	<b>Carry-in service</b>	<b>One (1) year, parts (including panel) and labour.</b>

In-home Service will be carried out only to locations accessible by roads and within 50 km of an authorized Panasonic service facility.

In-home service requires clear, complete and easy access to the product by the Authorized Servicer and does not include removal or re-installation of an installed product. If removal is required to service the product, it will be at the discretion of the Servicer and in no event will Panasonic Canada Inc. or the Servicer be liable for any special, indirect or consequential damages.

This warranty is given only to the original purchaser, or the person for whom it was purchased as a gift, of a Panasonic brand product mentioned above sold by an authorized Panasonic dealer in Canada and purchased and used in Canada, which product was not sold "as is", and which product was delivered to you in new condition in the original packaging.

**IN ORDER TO BE ELIGIBLE TO RECEIVE WARRANTY SERVICE HEREUNDER, A PURCHASE RECEIPT OR OTHER PROOF OF DATE OF ORIGINAL PURCHASE, SHOWING AMOUNT PAID AND PLACE OF PURCHASE IS REQUIRED**

## **LIMITATIONS AND EXCLUSIONS**

This warranty ONLY COVERS failures due to defects in materials or workmanship, and DOES NOT COVER normal wear and tear or cosmetic damage. The warranty ALSO DOES NOT COVER damages which occurred in shipment, or failures which are caused by products not supplied by Panasonic Canada Inc., or failures which result from accidents, misuse, abuse, neglect, mishandling, misapplication, alteration, faulty installation, set-up adjustments, misadjustment of consumer controls, improper maintenance, power line surge, lightning damage, modification, introduction of sand, humidity or liquids, commercial use such as hotel, office, restaurant, or other business or rental use of the product, or service by anyone other than a Authorized Servicer, or damage that is attributable to acts of God. Dry cell batteries are also excluded from coverage under this warranty.

THIS EXPRESS, LIMITED WARRANTY IS IN LIEU OF ALL OTHER WARRANTIES, EXPRESS OR IMPLIED, INCLUDING ANY IMPLIED WARRANTIES OF MERCHANTABILITY AND FITNESS FOR A PARTICULAR PURPOSE. IN NO EVENT WILL PANASONIC CANADA INC. BE LIABLE FOR ANY SPECIAL, INDIRECT OR CONSEQUENTIAL DAMAGES RESULTING FROM THE USE OF THIS PRODUCT OR ARISING OUT OF ANY BREACH OF ANY EXPRESS OR IMPLIED WARRANTY. (As examples, this warranty excludes damages for lost time, travel to and from the Authorized Servicer, loss of or damage to media or images, data or other memory or recorded content. This list of items is not exhaustive, but for illustration only.)

In certain instances, some jurisdictions do not allow the exclusion or limitation of incidental or consequential damages, or the exclusion of implied warranties, so the above limitations and exclusions may not be applicable. This warranty gives you specific legal rights and you may have other rights which vary depending on your province or territory.

## **WARRANTY SERVICE**

**For product operation and information assistance, please contact:**

Our Customer Care Centre: 1-800 #: 1-866-330-0014  
Email link: "Contact us → email" on [www.vieraconcierge.ca](http://www.vieraconcierge.ca)

**For product repairs, please contact Viera Customer Care Agent using the above contact info.**

## **IF YOU SHIP THE PRODUCT TO A SERVICENTRE**

Carefully pack and send prepaid, adequately insured and preferably in the original carton.  
Include details of the defect claimed, and proof of date of original purchase.

● Customer Services Directory (for U.S.A. and Puerto Rico)  
● Limited Warranty (for Canada)

FAQs, etc.

# Sienta un nivel increíble de excitación multimedia

## Disfrute de multimedia

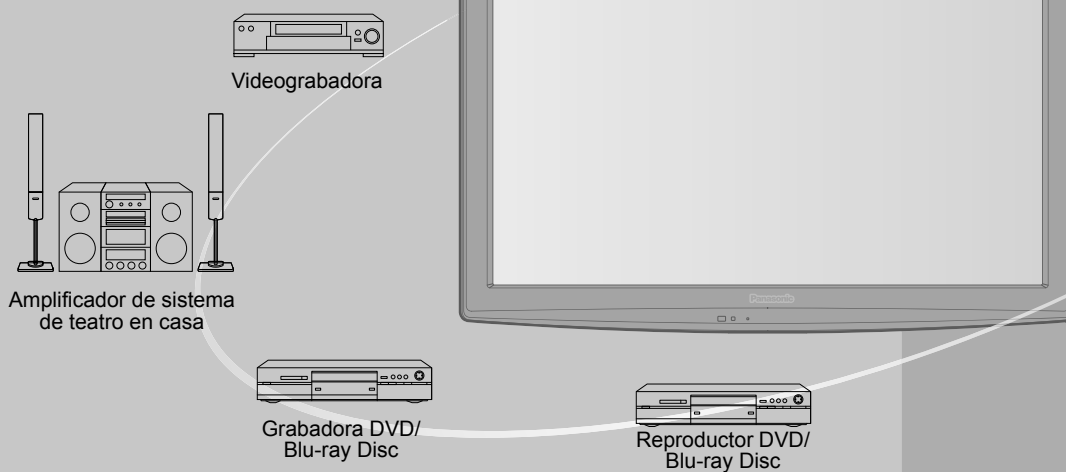

<p><b>HDMI</b></p> <p>HDMI, el logotipo HDMI y High-Definition Multimedia Interface son marcas comerciales o marcas comerciales registradas de HDMI Licensing LLC en Estados Unidos y otros países.</p>	<p><b>VIERA Link™</b></p> <p>VIERA Link™ es una marca de fábrica de Panasonic Corporation.</p>	<p><b>SD</b></p> <p>El logotipo SDHC es una marca comercial de SD-3C, LLC.</p>
<p>HDAVI Control™ es una marca de fábrica de Panasonic Corporation.</p>	<p>Fabricado bajo licencia de Dolby Laboratories. DOLBY y el símbolo de la D doble son marcas comerciales de Dolby Laboratories.</p>	<p><b>CEA</b> Consumer Electronics Association <a href="http://www.CE.org/safety">www.CE.org/safety</a></p>



# Índice

## Asegúrese de leer

- Precauciones para su seguridad ..... 4

## Guía de inicio rápido

- Accesorios/Accesorio opcional ..... 7
- Conexión básica ..... 9
- Identificación de los controles ..... 11
- Ajuste Inicial ..... 12

## ¡Disfrute de su televisor!

### Características básicas

- Para ver la televisión ..... 15
- Utilización de VIERA TOOLS ..... 17
- Visualización con VIERA IMAGE VIEWER ..... 18
- Reproducción de un iPod en TV ..... 20
- Para ver vídeo y DVDs ..... 24
- Visualización de la pantalla del PC en el televisor ..... 26

### Funciones avanzadas

- Cómo utilizar las funciones de los menús (imagen, sonido, etc.) ..... 27
- VIERA Link™ "HDMI Control™" ..... 30
- Bloqueo ..... 36
- Edición y configuración de canales ..... 38
- Subtítulos ..... 40
- Títulos de entradas ..... 41
- Utilización del temporizador ..... 42
- Conexiones AV recomendadas ..... 43

### Preguntas frecuentes, etc.

- Lista de clasificaciones para el bloqueo ..... 44
- Información técnica ..... 45
- Cuidados y limpieza ..... 49
- Preguntas frecuentes ..... 50
- Especificaciones ..... 52

Guía de inicio rápido

Visión

Funciones avanzadas

Preguntas frecuentes, etc.

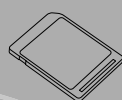

Tarjeta de memoria SD



Ordenador personal

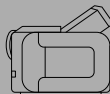

Cámara de vídeo

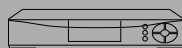

Receptor digital multimedia



Este producto cumple con los requisitos de ENERGY STAR cuando se emplea la configuración "Uso en Hogar", una configuración con la que se logra ahorrar energía. Cualquier modificación en la configuración "Uso en Hogar" o en cualquier otra configuración predeterminada en fábrica podría resultar en un consumo de energía superior a los niveles que cumplen con los requisitos de ENERGY STAR.

# Precauciones para su seguridad

	<b>ADVERTENCIA</b> <b>NO ABRIR, RIESGO DE CHOQUE ELECTRICO</b>	
<p>ADVERTENCIA: Para reducir el riesgo de sufrir una descarga eléctrica, no retire la cubierta ni el panel posterior. En el interior no hay piezas que deba reparar el usuario. Solicite las reparaciones al personal de servicio calificado.</p>		

 El rayo con punta de flecha dentro de un triángulo equilátero tiene la finalidad de avisar al usuario de que hay piezas en el interior del producto que si las tocan las personas éstas pueden recibir una descarga eléctrica.

 El signo de exclamación dentro de un triángulo equilátero tiene la finalidad de avisar al usuario de la existencia de instrucciones de utilización y servicio importantes en el material impreso que acompaña al aparato.

## Nota para el instalador del sistema CATV

Este recordatorio se ofrece para que el instalador del sistema CATV preste atención al Artículo 820-40 de la NEC, el cual proporciona directrices para realizar una conexión a tierra apropiada y, en particular, especifica que la tierra del cable debe estar conectada al sistema de tierra del edificio, tan cerca del punto de entrada del cable como sea práctico.

## Ventilación segura

Las ranuras y aberturas en el gabinete en la parte posterior o inferior se han colocado para ventilar y asegurar una operación confiable de la TV LCD y para protegerla de un sobre-calentamiento. Estas aberturas no deberán ser bloqueadas o cubiertas. Deberá existir un espacio de por lo menos 10 cm entre estas aberturas. Las aberturas nunca deberán ser bloqueadas al poner la TV LCD sobre una cama, sofá, alfombra o superficie similar.

Esta TV LCD no deberá ser colocada en una instalación pre-fabricada tal como un librero a menos que tenga una ventilación apropiada.

## Medidas de seguridad importantes

- 1) Leer las instrucciones.
- 2) Guardar las instrucciones.
- 3) Atender todas las advertencias.
- 4) Seguir todas las instrucciones.
- 5) No hacer uso de este aparato cerca del agua.
- 6) Limpiar solo con un paño seco.
- 7) No bloquear ninguna de las aperturas de ventilación. Instale según las instrucciones del fabricante.
- 8) No instalar cerca de ninguna fuente de calor como radiadores, reguladores de calefacción, estufas u otros aparatos (incluyendo amplificadores) que generen calor.
- 9) No desechar el propósito de seguridad del enchufe polarizado o de encalladura. Un enchufe polarizado posee dos cuchillas, una más ancha que la otra. Un enchufe de encalladura posee dos cuchillas y una tercera punta de encalladura. La cuchilla ancha o la tercera punta son proporcionadas por su propia seguridad. Si el enchufe proporcionado no cabe en su salida de corriente, consulte a un eléctrico para reemplazar la salida de corriente obsoleta.
- 10) Proteger el cable de corriente de ser pisado o pellizcado, especialmente alrededor del enchufe, los receptáculos y el punto en el que salen del aparato.
- 11) Usar solo accesorios especificados por el fabricante.
- 12) Usar el aparato solo con el carro, plataforma, tripié, soporte o mesa especificado por el fabricante, o vendido con el aparato. Cuando un carro sea usado, tenga cuidado al mover dicho carro junto con el aparato para evitar lesiones por volcaduras.
- 13) Desconectar este aparato durante tormentas eléctricas o cuando no vaya a ser usado por largos periodos de tiempo.
- 14) Referir toda necesidad de servicio a personal de servicio calificado. El servicio se requiere cuando el aparato ha sido dañado en cualquier manera, como cuando el cable de corriente o el enchufe ha sido dañado, líquido ha sido derramado, objetos han caído dentro del aparato, el aparato ha sido expuesto a humedad o lluvia, no opera normalmente o ha caído.
- 15) Operar solamente desde el tipo de fuente de energía indicada en la etiqueta. Si usted no está seguro del tipo de abastecimiento de energía de su casa, consultar a su distribuidor o a la compañía de energía local.
- 16) Seguir todas las advertencias e instrucciones marcadas en la TV LCD.
- 17) Nunca echar objetos de ninguna clase dentro del TV LCD a través de las ranuras del gabinete ya que pueden tocar puntos de voltaje peligroso o cortar partes que pudieran ocasionar un incendio o choque eléctrico. Nunca derramar líquido de ningún tipo dentro del TV LCD.
- 18) Si una antena exterior es conectada al equipo de la televisión, asegurar que el sistema de antena sea a tierra para proporcionar protección contra subidas de voltaje y cargas de estática. En los E.U.A. la Sección 810-21 de la "National Electrical Code" proporciona información con respecto a la conexión a tierra apropiada para el mástil y la estructura de soporte, el cable principal a la unidad de descarga de la antena, el tamaño de los conductores a tierra, ubicación de la unidad de descarga de la antena, la conexión a los electrodos a tierra y requisitos para los electrodos a tierra.

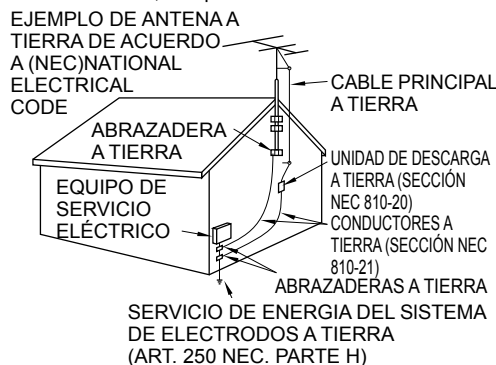

- 19) Un sistema de exterior no deberá ser colocado cerca de las líneas de poder u otros circuitos de energía o luz o donde ésta pueda caer en tales líneas de poder o circuitos. Cuando se instale un sistema de antena exterior, extremar cuidados para evitar tocar tales líneas o circuitos ya que este contacto pudiese tener consecuencias fatales.
- 20) Desconectar la TV de LCD del contacto de pared, y referir a personal de servicio calificado en la condiciones siguientes:
- Cuando el cable de poder o contacto esté dañado o desgastado.
  - Si se ha derramado líquido dentro de la TV de LCD.
  - Si la TV de LCD ha sido expuesta a lluvia o agua.
  - Si la TV de LCD no opera normalmente, siguiendo las instrucciones de operación.
 

Ajustar solamente aquellos controles que están cubiertos por las instrucciones de operación ya que el ajuste inapropiado de otros controles puede ocasionar daño y a menudo requerirá de mayor trabajo para un técnico especializado para restaurar la operación normal del TV de LCD.
  - Si la TV de LCD se ha caído o el gabinete se encuentra dañado.
  - Cuando la TV de LCD exhibe un cambio distinto en su funcionamiento - esto indica que requiere de servicio.
- 21) Cuando partes de repuesto sean requeridas, asegurarse que el técnico de servicio utilice partes especificadas por el fabricante que tengan las mismas características de las partes originales. Sustitutos no autorizados pueden ocasionar un incendio, choque eléctrico u otros riesgos.
- 22) **ADVERTENCIA: PARA REDUCIR EL RIESGO DE INCENDIO O DESCARGA ELÉCTRICA, NO EXPONGA ESTE APARATO A LA LLUVIA, HUMEDAD, GOTE O SALPICADURA. NO COLOCAR ENVASES CON LIQUIDO (FLOREROS, COPAS, COSMÉTICOS, ETC.) SOBRE EL TELEVISOR (INCLUYENDO ANAQUELES COLOCADOS ARRIBA DE ESTE, ETC.).**
- 23) **ADVERTENCIA: RETIRAR PIEZAS PEQUEÑAS INNECESARIAS Y OTROS OBJETOS FUERA DEL ALCANCE DE LOS NIÑOS PEQUEÑOS. ESTOS OBJETOS PUEDEN SER TRAGADOS ACCIDENTALMENTE. TAMBIEN TENER CUIDADO AL EMPACAR MATERIALES Y HOJAS DE PLASTICO.**
- 24) **AVISO:** El interruptor de la alimentación de esta unidad no desconectará completamente toda la alimentación procedente de la toma de CA. Como el cable de la alimentación sirve como dispositivo de desconexión principal de la unidad, usted tendrá que desenchufarlo de la toma de CA para desconectar toda la alimentación. Por lo tanto, asegúrese de que la unidad esté instalada de forma que el cable de alimentación pueda desenchufarse fácilmente de la toma de CA en caso de accidente. Para evitar un incendio, el cable de la alimentación también deberá desenchufarse de la toma de CA cuando la unidad no se vaya a utilizar durante un periodo largo de tiempo (durante unas vacaciones, por ejemplo).
- 25) **PRECAUCIÓN:** **PARA EVITAR CHOQUE ELECTRICO NO USAR ESTE ENCHUFE CON UN RECEPTÁCULO Ú OTRA SALIDA A MENOS QUE LAS CLAVIJAS PUEDAN SER INSERTADAS FIRMEMENTE PARA EVITAR QUE LA CLAVIJA QUEDE EXPUESTA.**
- 26) **PRECAUCIÓN:** **USAR OTRA BASE PUEDE RESULTAR INESTABLE Y CAUSAR POSIBLEMENTE ALGUN DAÑO.**
- 27) **PRECAUCIÓN:** **PELIGRO DE EXPLOSIÓN SI LA BATERÍA ES COLOCADA INCORRECTAMENTE. REPONER SOLAMENTE CON EL MISMO TIPO O EL EQUIVALENTE.**
- 28) **PRECAUCIÓN:** **Este televisor de LCD ha sido diseñado para ser utilizado solamente con los accesorios opcionales siguientes. La utilización con cualquier otro tipo de accesorio opcional puede causar inestabilidad que, a su vez, podría tener como resultado posibles lesiones.**  
 (Todos los accesorios siguientes son fabricados por Panasonic Corporation)  
 • Soporte de montaje en pared: TY-WK3L2RW  
 Asegúrese siempre de solicitar a un técnico calificado que le haga la instalación.

**NOTA:** Este equipo ha sido diseñado para funcionar en Norteamérica y en otros países donde el sistema de emisión y la corriente alterna (CA) sean exactamente los mismos que los de Norteamérica.

## DECLARACIÓN DE LA FCC

Este equipo ha sido probado y ha demostrado cumplir con las limitaciones para los dispositivos digitales de la Clase B, de conformidad con el Apartado 15 de las Normas de la FCC. Estos límites han sido diseñados para proporcionar una protección razonable contra las interferencias perjudiciales en una instalación residencial. Este equipo genera, utiliza y puede radiar energía radioeléctrica, y si no se instala y utiliza de acuerdo con las instrucciones, puede causar interferencias perjudiciales en las comunicaciones por radio. Sin embargo, no existe ninguna garantía de que las interferencias no se produzcan en una instalación particular. Si este equipo causa interferencias perjudiciales en la recepción de la radio o televisión, lo que se puede determinar apagando y encendiendo el equipo, al usuario se le recomienda intentar corregir la interferencia tomando una o más de las medidas siguientes:

- Cambie la orientación o el lugar de instalación de la antena.
- Aumente la separación entre el equipo y el receptor.
- Conecte el equipo a una toma de corriente diferente de aquella a la que está conectada el receptor.
- Consulte a su concesionario o a un técnico en radio/televisión con experiencia para solicitar su ayuda.

Este dispositivo cumple con el Apartado 15 de las normas de la FCC. El funcionamiento está sujeto a las dos condiciones siguientes: (1) este dispositivo no deberá causar interferencias perjudiciales y (2) este dispositivo deberá ser aceptar cualquier interferencia que reciba, incluyendo la interferencia que pueda causar un funcionamiento no deseado.

### Aviso de la FCC:

**Para asegurar el cumplimiento ininterrumpido, siga las instrucciones de instalación adjuntas y utilice solamente cables de interfaz blindados cuando conecte a un ordenador o a dispositivos periféricos. Cualquier cambio o modificación que no haya sido aprobado explícitamente por Panasonic Corp. of North America podría anular la autorización que tiene el usuario para utilizar este dispositivo.**

### Declaración de conformidad de la FCC N.º de modelos TC-L32X2, TC-L37X2

Responsable:	Panasonic Corporation of North America One Panasonic Way, Secaucus, NJ 07094
Dirección de contacto:	Panasonic Consumer Electronics Company 1-877-95-VIERA (958-4372)
email:	consumerproducts@panasonic.com

# Precauciones para su seguridad (Continuación)



## ⚠ ADVERTENCIA

AVISOS DE SEGURIDAD DE LA CEA PARA NIÑOS: Las pantallas planas no siempre están montadas sobre bases adecuadas o instaladas de acuerdo con las recomendaciones del fabricante. Las pantallas planas mal colocadas en estanterías, librerías, estantes, escritorios, altavoces, baúles o muebles con ruedas pueden caer y provocar daños personales e incluso la muerte.

La industria de sistemas electrónicos para consumidores (de la cual es miembro Panasonic) trabaja por que el entretenimiento en casa sea entretenido y seguro. Siga siempre las siguientes normas de seguridad para prevenir posibles daños personales e incluso la muerte:

### AJUSTES DE SEGURIDAD:

- Un mismo tamaño NO sirve para todo. Siga las recomendaciones del fabricante para garantizar una instalación y un uso seguro de la pantalla plana.
- Lea atentamente todas las instrucciones adjuntas y asegúrese de que las comprende para garantizar un uso correcto del producto.
- No permita que los niños se suban o jueguen con los muebles y los equipos de televisión.
- No coloque la pantalla plana en muebles que se puedan utilizar fácilmente como escalón, como por ejemplo una estantería.
- Recuerde que los niños se dejan llevar por las emociones al ver la tele, especialmente en una pantalla plana "más grande que el mundo". Asegúrese de instalar la pantalla en un lugar donde no se pueda empujar, volcar o golpear y caer.
- Tenga cuidado de colocar todos los cables de la pantalla plana de forma que los niños no puedan cogerlos o tirar de ellos si sienten curiosidad.

### MONTAJE EN LA PARED: SI DECIDE INSTALAR LA PANTALLA PLANA EN LA PARED, TENGA PRESENTE QUE SIEMPRE DEBE:

- Utilizar un soporte recomendado por el fabricante de la pantalla y/o por un organismo independiente (por ejemplo UL, CSA, ETL).
- Seguir todas las instrucciones de los fabricantes de la pantalla y el soporte de pared.
- Si no se siente capaz de instalar con seguridad la pantalla plana, póngase en contacto con su distribuidor para contratar un servicio de instalación especializado.
- Asegúrese que la pared donde se va a instalar el soporte es apropiada. Algunos soportes de pared no están diseñados para la instalación en paredes utilizando espárragos de acero o estructuras cilíndricas antiguas. En caso de dudas, póngase en contacto con un instalador profesional.
- Para instalar la pantalla se necesitan dos personas como mínimo. Las pantallas planas pueden ser muy pesadas.

**La Academia Americana de Pediatría desalienta que los niños menores de dos años vean televisión.**

### Este producto incorpora el siguiente software:

- (1) software desarrollado de manera independiente por o para Panasonic Corporation,
- (2) software de propiedad de terceros que han licenciado a Panasonic Corporation para su uso,
- (3) software licenciado bajo la Licencia Pública General de GNU, Versión 2 (GLP v2),
- (4) software licenciado bajo la Licencia Pública General Menor de GNU (LGPL) y/o,
- (5) software de fuente abierta además del software autorizado bajo la GPL y/o LGPL

Para el software categorizado como (3) o (4), consulte los términos y condiciones de la GPL v2 y LGPL, según corresponda, en <http://www.gnu.org/licenses/old-licenses/gpl-2.0.html> y <http://www.gnu.org/licenses/old-licenses/lgpl-2.1.html> Además, el software categorizado como (3) o (4) está registrado oficialmente por varios individuos y/o entidades. Consulte el aviso sobre derechos de autor de dichos individuos en <http://www.am-linux.jp/dl/DTV10UT/>.

EL SOFTWARE GLP/LGPL SE DISTRIBUYE CON LA ESPERANZA DE QUE SEA ÚTIL, PERO SIN NINGUNA GARANTÍA, EXPRESA, IMPLÍCITA O ESTATUTARIA, INCLUIDAS LAS GARANTÍAS IMPLÍCITAS DE MERCANTIBILIDAD O IDONEIDAD PARA UN PROPÓSITO PARTICULAR.

Durante por lo menos tres (3) años a partir de la entrega de los productos, Panasonic proporcionará a cualquier persona que nos contacte a la dirección mencionada más abajo, por un cargo no mayor al de la distribución física del código fuente, una copia legible por máquina del código fuente correspondiente cubierto por la GPL v2/LGPL.

Información de contacto  
[cdrequest@am-linux.jp](mailto:cdrequest@am-linux.jp)

El código fuente también se encuentra disponible de manera gratuita para usted y otros miembros del público a través de nuestro sitio Web.  
<http://www.am-linux.jp/dl/DTV10UT/>

# Accesorios/Accesorio opcional

## Accesorios

Compruebe que ha recibido todos los elementos que se indican.

### Accesorios

- Transmisor de mando a distancia
  - N2QAYB000485



- Pilas para el transmisor de mando a distancia (2)
  - Pila AA

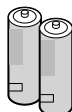

- Base universal para iPod (pág. 20)
  - TNM2AX0012

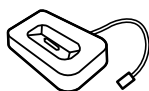

\* Los adaptadores se venden por separado.

- Pedestal
  - TBL4GA0040 o TBL4GA0052 (TC-L32X2)
  - TBL2AX0029 (TC-L37X2)

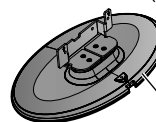

Ensamblaje (pág.8)

- Manual de instrucciones
- VIERA Concierge y Guía de inicio rápido
- Tarjeta del cliente (para EE. UU.)

### Accesorio opcional Abrazadera de suspensión de pared

- TY-WK3L2RW

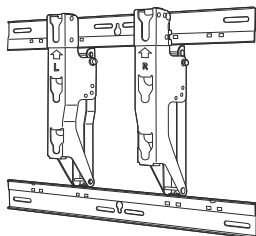

Póngase en contacto con su concesionario Panasonic más cercano para adquirir la ménsula de montaje en pared recomendada. Para conocer más detalles, consulte el manual de instalación de la ménsula de montaje en pared.

#### Parte posterior del televisor

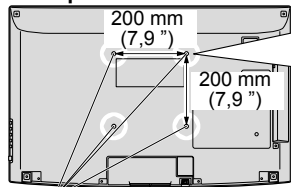

Orificios para la instalación de soportes para montura en pared

Atornille para fijar la unidad de TV en los soportes para montura en pared (no incluidos con la unidad de TV)

Profundidad del atornillado:  
minimum 10,0 mm (0,39 ")  
maximum 12,0 mm (0,47 ")



#### Advertencia

- Si los clientes montan la unidad ellos mismos o si no se utiliza una ménsula de Panasonic, esto significa que ellos asumen todas las responsabilidades pertinentes. Cualquier daño resultante de no haber sido un instalador profesional el que haya montado su unidad anulará la garantía.
- Asegúrese siempre de solicitar a un técnico cualificado que realice todo el trabajo de instalación necesario. Una instalación incorrecta podría ser la causa de que el equipo cayera, causando lesiones a personas y daños en el producto.
- No monte directamente la unidad debajo de las luces del techo (proyectores, focos o luces halógenas) que producen típicamente bastante calor. De lo contrario puede que se deformen o dañen partes de la caja de plástico.
- Tome precauciones al fijar los soportes de la montura en la pared. Asegúrese siempre de que no haya cables eléctricos o tubería en la pared antes de instalar los soportes.
- Al utilizar el tipo angular para montura en pared, asegúrese de que haya suficiente espacio para conectar los cables y que estos no queden oprimidos contra la pared cuando ésta sea inclinada hacia adelante.
- Por razones de seguridad, desmonte de la pared las unidades que ya no estén siendo utilizadas.

## Instalación de las pilas del mando a distancia

1

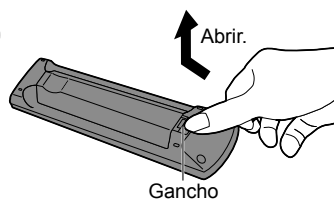

2

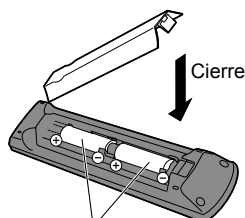

Ponga las polaridades (+ o -) en las posiciones correctas

#### Precaución

- La instalación mal hecha puede causar fugas de electrolito y corrosión, lo que podría dañar el mando a distancia.
  - No mezcle pilas viejas y nuevas.
  - No mezcle pilas de tipos diferentes (pilas alcalinas y de manganeso, por ejemplo).
  - No utilice baterías (Ni-Cd).
  - No quemé ni rompa las pilas.

# Accesorios/Accesorio opcional (Continuación)

## Colocación del pedestal en el televisor

### Montaje del pedestal

- Fije firmemente con los tornillos de ensamblaje (A). (4 tornillos en total)
- Apriete firmemente los tornillos.

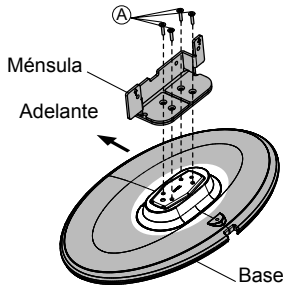

### Instalación

- Fije firmemente con los tornillos de ensamblaje (B). (4 tornillos en total)
- Apriete firmemente los tornillos.

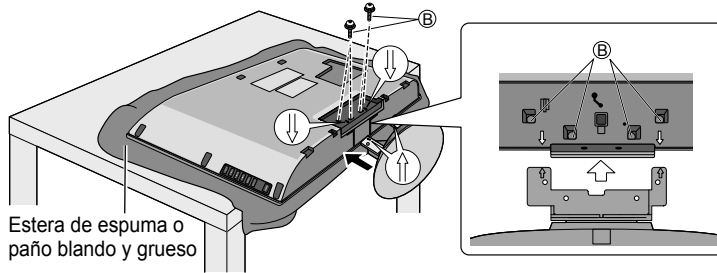

Estera de espuma o paño blando y grueso

### Accesorios

Tornillo de montaje  
(4 de cada uno)



XSS4+16FJK  
M4 x 16



XYN4+F12FJK  
M4 x 12

Ménsula (1)

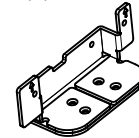

Base (1)

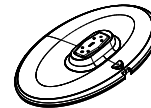

#### Advertencia

**No desarme ni modifique el pedestal.**

- De lo contrario, la unidad podría caerse y dañarse, y también podría causar heridas a personas.

#### Precaución

**No utilice ningún otro televisor ni pantalla.**

- En caso de no ser así, la unidad puede caerse y dañarse, pudiendo sufrir daños personales.

**No utilice el pedestal si está doblado, partido o está roto.**

- Si utiliza un pedestal roto, puede dañarse todavía más y puede resultar usted dañado. Llame a la tienda donde lo compró, lo antes posible.

**Durante la instalación, asegúrese de apretar bien todos los tornillos.**

- Si no se tiene cuidado y los tornillos no están bien apretados durante el armado, la instalación no será lo suficientemente fuerte como para sostener el televisor y éste podrá caerse y dañarse, y podrá causar daños a las personas.

### Referencia de las conexiones

#### Terminal de antena



- Apriete firmemente a mano.

#### Terminal de contactos

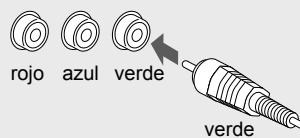

- Haga que concuerden los colores de las clavijas y las terminales.
- Inserte firmemente.

#### Terminal HDMI

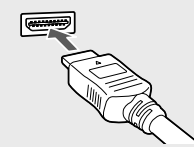

- Inserte firmemente.

# Conexión básica

## Ejemplo Conexión de antena (Para ver la televisión)

TV

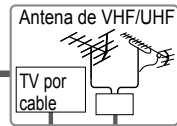

### Antena de VHF/UHF

- NTSC (National Television System Committee): Emisión convencional
- ATSC (Advanced Television Systems Committee): Las normas de televisión digital incluyen la televisión de alta definición digital (HDTV), la televisión de definición estándar (SDTV), la emisión de datos, el audio multicanal de sonido envolvente y la televisión interactiva.

## Para conectar la terminal de la antena

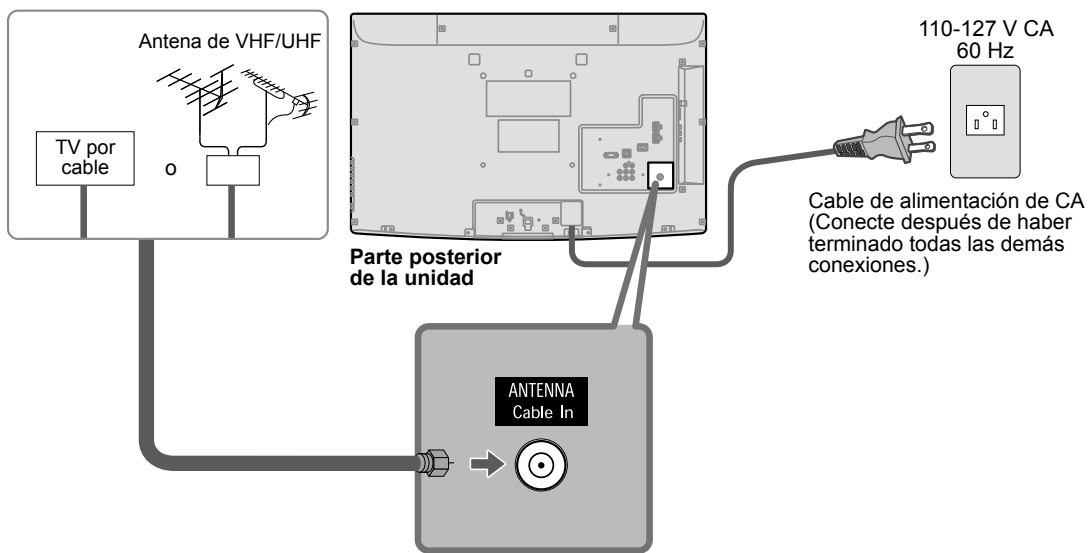

### Cable

- Usted necesita suscribirse a un servicio de televisión por cable para poder ver sus programas.
- Podrá disfrutar de los programas de alta definición suscribiéndose a los servicios de una emisora de televisión por cable de alta definición. La conexión para alta definición se puede hacer empleando un cable de HDMI o de vídeo componente. (pág. 10)
- Para ver la programación de alta definición seleccione la entrada de vídeo correcta. (pág. 24)

### Nota

- Con el televisor no se suministran todos los cables y equipos externos mostrados en este manual.
- Para conocer los detalles de las conexiones de los equipos externos, consulte los manuales de instrucciones de cada equipo.
- Para obtener más ayuda, visítenos en: [www.panasonic.com](http://www.panasonic.com)

Guía de inicio rápido

- Conexión básica (Antena + TV)
- Accesorios/Accesorio opcional

# Conexión básica (Continuación)

## Conexiones del cable AV

### A Para utilizar terminales HDMI

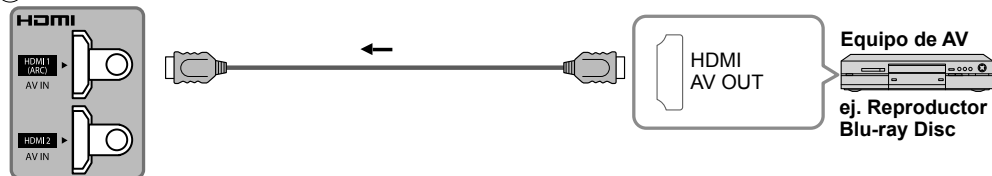

Alta definición

- La conexión a las terminales HDMI le permitirá disfrutar de imágenes digitales de alta definición y de sonido de alta calidad.
- Para una señal de 1080p se requiere una conexión de HDMI.
- Para las "Conexiones VIERA Link™", consulte la pág. 31.

### B Para utilizar terminales de VIDEO COMPONENTE

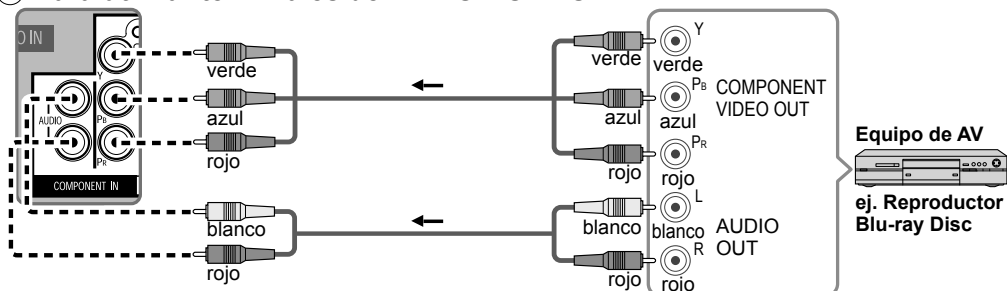

Definición estándar

### C Para utilizar terminales de VIDEO COMPUESTO

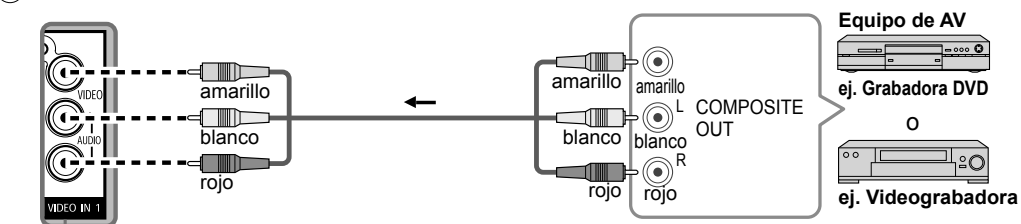

#### Nota

- Para conocer los detalles de las conexiones de los equipos externos, consulte los manuales de instrucciones de cada equipo.



# Identificación de los controles

## Controles/indicadores del televisor

### Parte delantera del TV

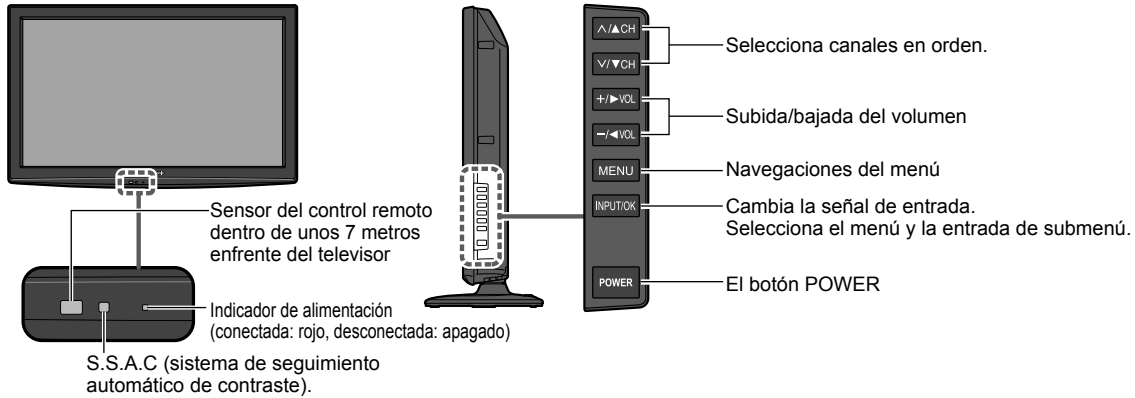

#### Nota

- El televisor consume una pequeña cantidad de energía eléctrica incluso estando apagado.
- No coloque ningún objeto entre el sensor de control remoto del televisor y el mando a distancia.

## Transmisor de mando a distancia

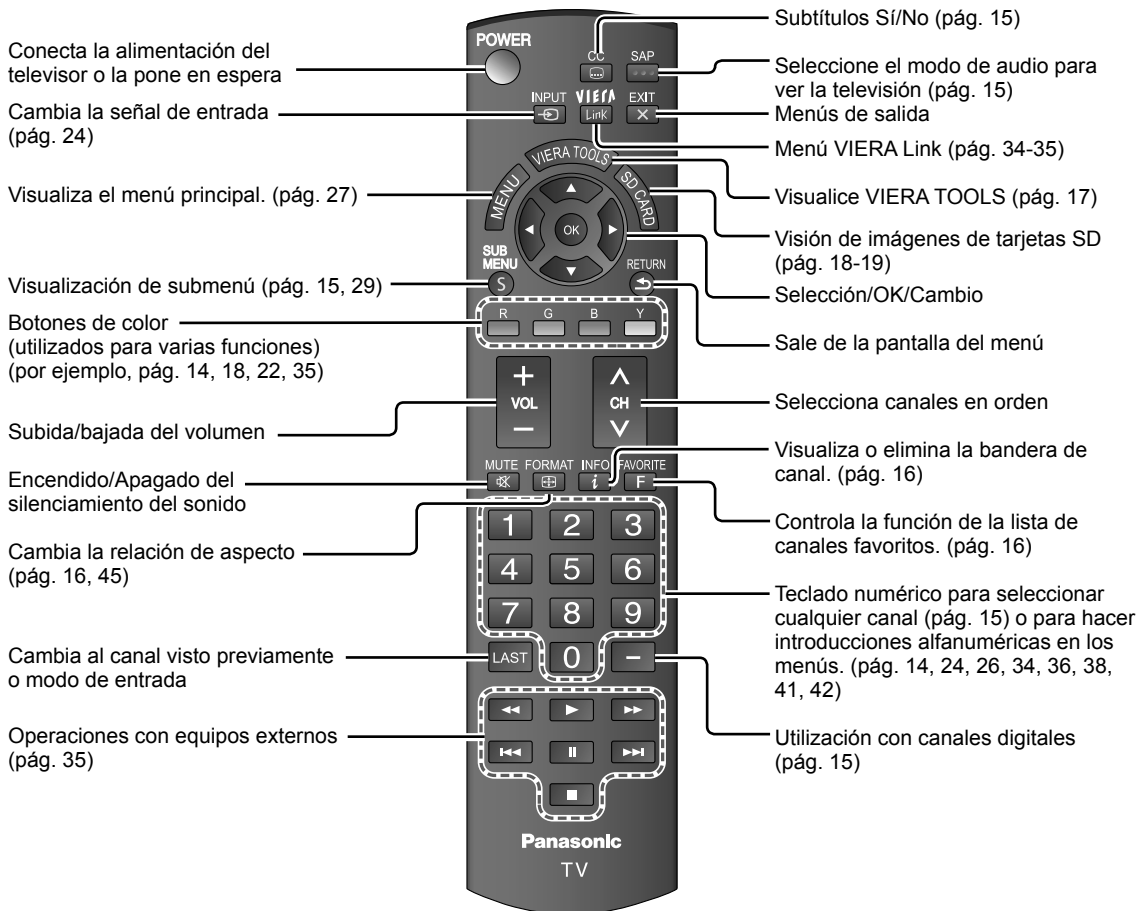

Guía de inicio rápido

- Identificación de los controles
- Conexión básica (Conexiones del cable AV)

# Ajuste Inicial

La pantalla "Ajuste Inicial" se visualiza solamente cuando el TV se enciende por primera vez después de enchufar el cable de alimentación en una toma de corriente y cuando "Autoencendido" (pág. 29) se pone en "No".

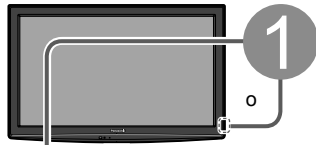

## Encienda el televisor con el interruptor POWER.

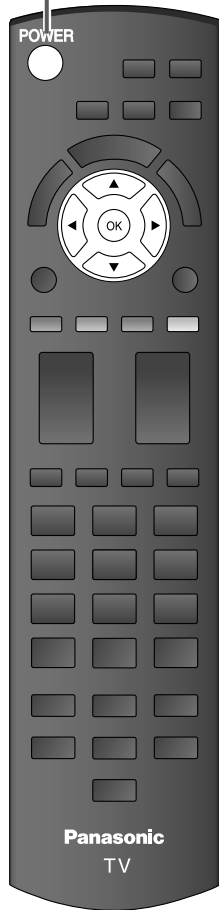
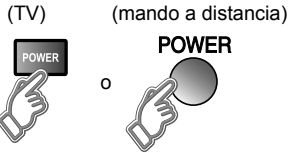

## Configure su modo de visualización

### 1 Seleccione su idioma

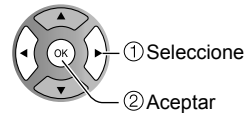

### 2 Seleccione su modo de visualización (Asegúrese de seleccionar "Uso en Hogar")

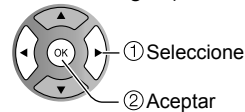

- Confirme su selección (Uso en Hogar) antes de pulsar el botón OK.

### ■ Si selecciona "Exhibición en Mostrador" por equivocación en 2 se visualizará la pantalla de confirmación.

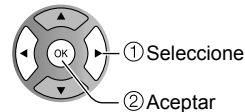
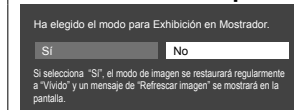

- Seleccione "No" y vuelva a la pantalla anterior 2.
- Si selecciona "Sí", la pantalla entra en el modo de demostración de mostrador.

Para visualizar otra vez "Ajuste Modo de Visualización" como se muestra arriba.

Realice algo de lo siguiente para volver a seleccionar "Uso en Hogar".

- Presione y mantenga apretado el botón lateral POWER por al menos cinco segundos.
- Desenchufe el cable de la alimentación eléctrica por 30 segundos y enchúfelo de nuevo.

### Nota

#### RETURN

- no está disponible en 2 - 1.

- no está disponible en 2.

- Cuando haya empleado 2 para apagar la TV, la siguiente vez que la encienda se mostrará el ajuste "Idioma".

- Si emplea otro paso distinto a 2 para apagar la TV, o si usa el botón EXIT para salir antes de completar los ajustes, la siguiente vez que encienda la TV no se mostrará automáticamente "Ajuste Inicial".

- Los ajustes que se hayan hecho hasta ese momento se guardarán.

- Puede restablecer los ajustes mediante "Ajuste Inicial". (pág. 29)

- Para cambiar la configuración (Idioma, Ajuste ANT/Cable, Títulos de entradas, Reloj) posteriormente, diríjase a la pantalla del Menú (pág. 29).

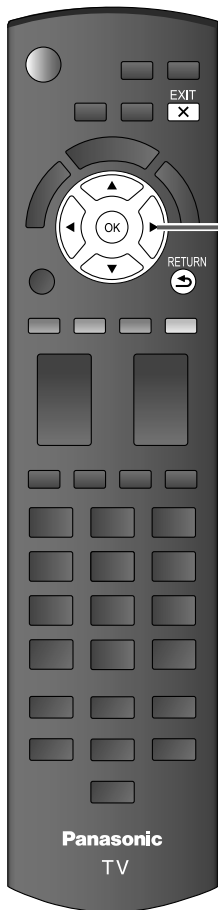

■ Para volver a la pantalla anterior  
RETURN

3

## Configuración automática de canales (Ajuste ANT/Cable)

### ① Seleccione la antena conectada en terminal

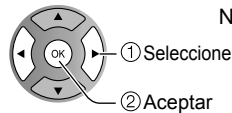
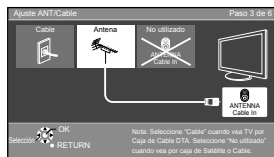

No utilizado: vaya a ④ (Etiqueta de entradas)

Seleccione "No utilizado" si no hay ningún cable conectado a la terminal "Antena/Cable".

- Típico cuando el decodificador de cable/satélite está conectado a una entrada de TV.
- Evita la sintonización accidental a una señal no disponible.

### ② Seleccione "Iniciar"

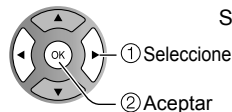

Saltar: vaya a ④ (Etiqueta de entradas)

### Inicie la exploración de los canales

(Los canales disponibles se establecen automáticamente.)

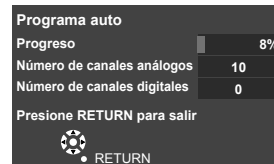

### ③ Complete la configuración Programa auto

El mensaje de finalización se muestra cuando la exploración automática de programa se haya llevado a cabo exitosamente.

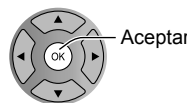
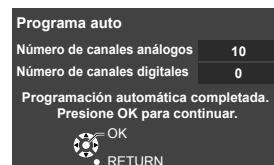

Si no hay canal disponible regrese a ③ - ① (Ajuste ANT/Cable). Se seleccionará "No utilizado".

### ■ Operación del botón EXIT durante "Ajuste Inicial"

Presione el botón una vez para mostrar la pantalla de confirmación. Presione de nuevo para cerrar la pantalla de confirmación.

#### [Pantalla de confirmación EXIT]

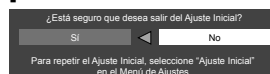

Sí ➔ Sale de "Ajuste Inicial"  
No ➔ Regresa a la pantalla de origen.

Guía de inicio rápido  
 ● Ajuste Inicial

# Ajuste Inicial (Continuación)

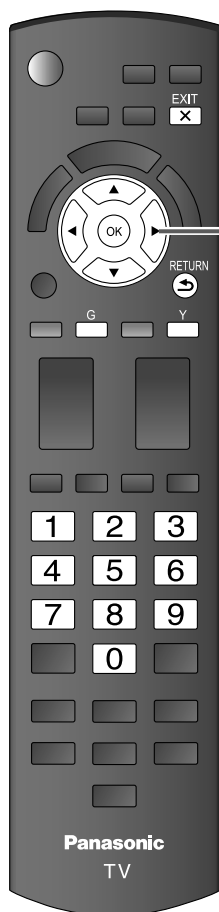

## 4 Seleccione Títulos de entradas (Etiqueta de entradas)

Seleccione Siguiente y luego presione OK para avanzar al siguiente paso.

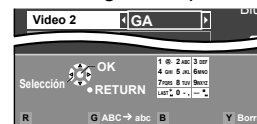
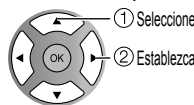

Siga las instrucciones que se indican en la pantalla para completar las operaciones siguientes.

Etiqueta: [BLANCO] No utilizado/Blu-ray/DVD/Grab de DVD/HOME THTR/JUEGO/PC/VCR/CABLE/SATELITE/VGD/CAMARA/MONITOR/AUX/RECEPTOR/MEDIA CTR/MEDIA EXT/OTROS

## 5 Ajuste el reloj (Ajustar reloj)

Seleccione Siguiente y luego presione OK para avanzar al siguiente paso.

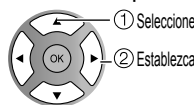

Siga las instrucciones que se indican en la pantalla para completar las operaciones siguientes.

## 6 Complete Ajuste Inicial

Se muestra el mensaje de finalización al haber llevado a cabo exitosamente Ajuste Inicial.

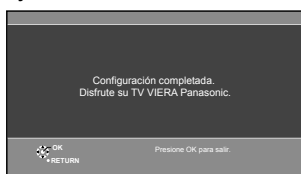

### Nota

- Acerca de los sistemas de emisión
  - Analógico (NTSC):** programación de TV tradicional
  - Digital (ATSC):** nueva programación que le permite ver más canales con imagen y sonido de alta calidad

# Para ver la televisión

Conexión básica (pág. 9-10)

## Para ver la televisión y otras funciones

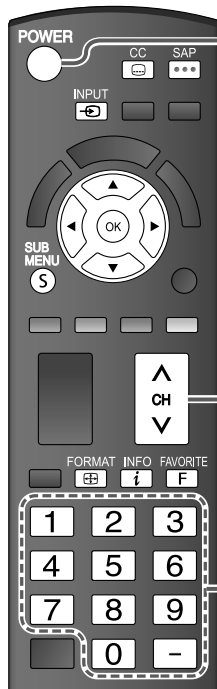

### 1 Encienda el televisor

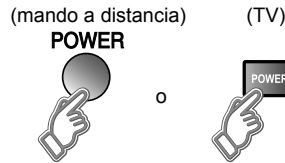

**Nota**  
● Si el modo no es TV, pulse y seleccione TV. (pág. 24)

### 2 Seleccione un número de canal

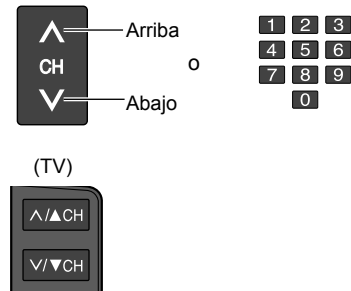

#### ■ Para introducir directamente el número del canal digital

— Cuando se sintonicen canales digitales, presione el botón para introducir el número menor en un número de canal complejo.

Ejemplo: CH15-1: **1 5 - 1**

**Nota**



- Vuelva a seleccionar "Cable" o "Antena" en "Entrada ANT" de "Ajuste ANT/Cable" para cambiar la recepción de la señal entre televisión por cable y antena. (pág. 13, 19)
- El número del canal y el nivel del volumen se fijan incluso después de apagar el televisor.

### ■ Otras funciones útiles (Utilícelas después de 2)

<b>Escucha con SAP (Programa de audio secundario)</b>	<p><b>■ Seleccione el modo de audio para ver la televisión</b></p> <p> ● <b>Modo digital</b> Pulse SAP para seleccionar la siguiente pista de audio (si está disponible) cuando se recibe un canal digital.</p> <p style="background-color: black; color: white; padding: 2px;">Pista de audio 1 de 2 (Inglés)</p> <p>● <b>Modo analógico</b> Pulse SAP para seleccionar el modo de audio como se describe a continuación. • Cada vez que se pulsa el botón SAP, el modo de audio cambiará como se muestra a continuación. (Estéreo/SPA/Mono)</p>
<b>Subtítulos</b>	<p><b>■ Activa o desactiva el modo Subtítulos</b></p> <p> Subtítulos No → Subtítulos Si → Subtítulos En mudo</p>
<b>Visualización de SUB MENU</b>	<p><b>■ Pulse SUB MENU para mostrar la pantalla del submenú (pág. 29)</b> Este menú consiste en atajos a funciones de uso convenientes.</p> <div style="border: 1px solid black; padding: 5px; background-color: #f0f0f0;"> <p>Ajuste SUB MENU</p> <p>Modo de navegación</p> <p>← Todos →</p> <p>Configurar favorito</p> <p>Editar título del canal</p> <p>Medidor de señal</p> </div>

Guía de inicio rápido  
 Visión  
 ● Para ver la televisión  
 ● Ajuste Inicial

# Para ver la televisión (Continuación)

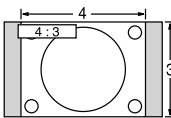
<p><b>Recuperación de información</b></p>	<p>■ <b>Visualice o elimine la bandera de canales</b></p>  <table border="1" data-bbox="539 299 1170 415"> <tr> <td>Canal</td> <td>15-2</td> <td>THE NEWS</td> <td>Reloj</td> <td>12:30 PM</td> </tr> <tr> <td></td> <td>ABC-HD</td> <td>CC   SAP</td> <td>TV-G</td> <td>1080i   Estándar</td> </tr> <tr> <td></td> <td></td> <td></td> <td>4:3</td> <td>30</td> </tr> </table> <p>Identificador de emisora Subtítulos      Indicación SAP Nivel de clasificación      Resolución de señales Modo de imagen      Relación de aspecto      Tiempo restante del temporizador de apagado</p>	Canal	15-2	THE NEWS	Reloj	12:30 PM		ABC-HD	CC   SAP	TV-G	1080i   Estándar				4:3	30
Canal	15-2	THE NEWS	Reloj	12:30 PM												
	ABC-HD	CC   SAP	TV-G	1080i   Estándar												
			4:3	30												
<p><b>Cambio de la relación de aspecto</b></p>	<p>■ <b>Pulse FORMAT para cambiar entre los modos de aspecto (pág. 45)</b></p>   <ul style="list-style-type: none"> <li>• 480i, 480p: COMP/JUSTO/4:3/ACERC</li> <li>• 1080p, 1080i, 720p: COMP/H-LLENO/JUSTO/4:3/ACERC</li> </ul>															
<p><b>Llamada a un canal favorito</b></p>	<p>■ <b>FAVORITOS</b></p> <p>Los números de canales de Favoritos se visualizan en la pantalla de sintonización de favoritos. Seleccione la emisora deseada con el cursor o usando las teclas de números. (vea más abajo)</p>															

## Función de favoritos

### ■ Configuración de la función de favoritos

**1** Visualice el submenú



**2** Seleccione "Configurar favorito"

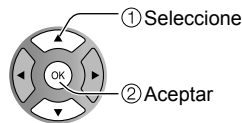
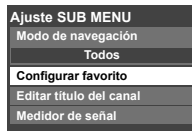

**3** Ajustar el canal visualizado

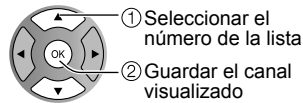
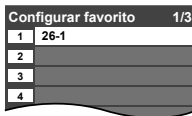

Seleccionar el número de la lista (para guardar el canal sin pulsar OK)

Eliminar un canal favorito

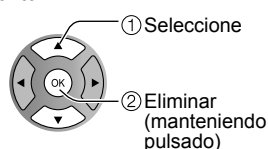
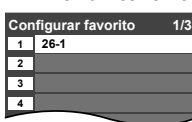

### ■ Utilización de la función de favoritos

**1** Visualice "Canales favoritos"



**2** Seleccionar el canal

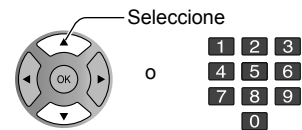
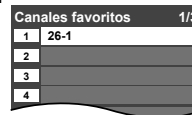

**3** Ajustar el canal favorito

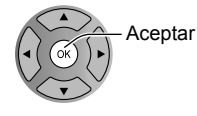
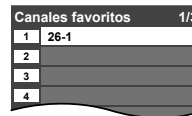

### ■ Para cambiar la página



Pulsar repetidamente para cambiar entre páginas (1/3, 2/3, 3/3 o salir)



Avanza/retrocede la página

# Utilización de VIERA TOOLS

VIERA TOOLS es la forma sencilla de acceder a los elementos del menú que se utilizan con frecuencia. Éstos se muestran como iconos de acceso directo en la pantalla de la TV.

Al contrario que con los menús convencionales, podrá disfrutar usando el televisor, jugando o ajustando las funciones con rapidez.

**1 Visualice VIERA TOOLS**

**2 Seleccione el elemento**

**3 Ajuste cada elemento**

- iPod
  - ➔ Reproducción de un iPod (pág. 20-23)
- VIERA Link
  - ➔ VIERA Link (pág. 34-35)
- Diapositivas
  - ➔ Diapositivas (pág. 18-19)
- Visualizador de fotos
  - ➔ Visualizador de fotos (pág. 18-19)
- Modo juego
  - ➔ Configuración del modo de juego (Juego/Estándar)
- Modo eco
  - ➔ Eco/ahorro energía (pág. 29)

**■ Pulse para salir de la pantalla de menú**  
EXIT X

**■ Para volver a la pantalla anterior**  
RETURN ↶

**Favor de seleccionar el modo de imagen.**  
El modo "Juego" le permite ajustar la imagen óptima para videojuegos.  
Juego Estándar

Visión

- Utilización de VIERA TOOLS
- Para ver la televisión

# Visualización con VIERA IMAGE VIEWER

La función VIERA IMAGE VIEWER le permite fácilmente visualizar imágenes estáticas en una televisión VIERA al simplemente insertar una tarjeta SD en la ranura VIERA de tarjetas SD. (Los formatos de almacenamiento distintos a las tarjetas SD no funcionarán.)

## Visualizador de fotos



1

### Inserte la tarjeta SD

\* Este ajuste se omitirá la próxima vez si no se selecciona "Ajustar después".

### Ajustar "Ajustes de Visor de Imágenes" y seleccionar "Reproducir imágenes ahora"

● "Ajustes de Visor de Imágenes" se visualizará automáticamente cada vez que se inserte una tarjeta SD por primera vez.

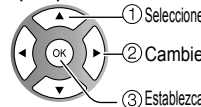
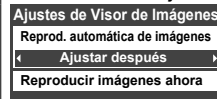

① Seleccione **Diapositivas**: La próxima vez se iniciará automáticamente una presentación.

② Cambie **Miniaturas**: En adelante se mostrará automáticamente el menú Visualizador de fotos.

③ Establezca **Ajustar después**: Se mostrará repetidamente el menú "Ajustes de Visor de Imágenes".

**No**: Los datos se pueden reproducir manualmente.

### Operación manual ("Reprod. automática de imágenes" se encuentra en "No")

Visualice "Visualizador de fotos"

Comenzar pase de diapositivas

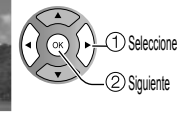

2

### Seleccione los datos que va a ver

Vista de imagen miniatura

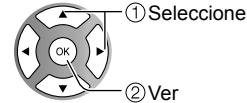
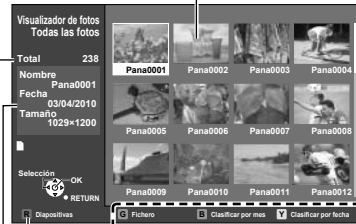

Para ejecutar presentación de Diapositivas

Se visualiza información de la imagen seleccionada.

Número total de imágenes

#### Nota

- Dependiendo del formato JPEG, el contenido de "Información" puede que no se visualice correctamente. Consulte la pág. 46 (Formato de datos para examinar tarjetas SD) para conocer detalles.

3

### Vea la imagen



Visualizado uno cada vez

- Para visualizar/ocultar el área de navegación →
- Volver a la vista de imagen en miniatura →

Área de navegación

Estado actual (Mientras se leen los datos)

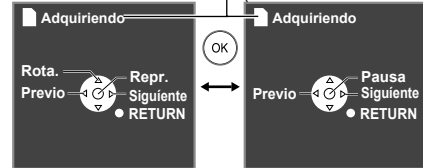

Visualización de una sola foto Diapositivas

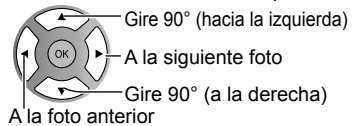

■ Pulse para salir de la pantalla de menú

EXIT

X

■ Para volver a la pantalla anterior

RETURN

↶



## Tarjeta SD

### ● Inserte la tarjeta

Inserte la tarjeta SD con la etiqueta orientada de frente.

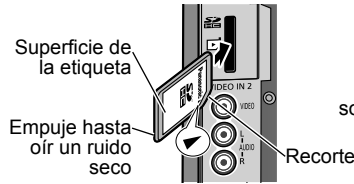

### ● Retire la tarjeta

Pulse ligeramente sobre la tarjeta SD y luego suéltela.

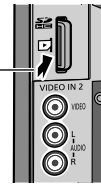

- Tarjetas que pueden utilizarse (capacidad máxima): Tarjeta SDHC (32 GB), Tarjeta microSDHC (16 GB), Tarjeta SD (2 GB), Tarjeta miniSD (2 GB), Tarjeta microSD (2 GB) (se requiere adaptador para Tarjeta microSDHC/Tarjeta miniSD/Tarjeta microSD)
- Si se utiliza una Tarjeta microSDHC, Tarjeta miniSD, Tarjeta microSD insértela/retírela junto con su adaptador.
- Para conocer detalles y precauciones relacionados con las tarjetas SD. (pág. 46)

## Ordenar

### ■ Para ordenar por carpeta, mes o fecha

#### En ②

##### ① Seleccione el tipo de orden



- F** Fichero (orden ascendente o numérico/alfabético)
- B** Clasificar por mes (meses en orden ascendente)
- Y** Clasificar por fecha (fechas en orden ascendente)

##### ② Seleccione el directorio

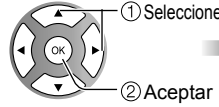

**RETURN**  
Para volver a la pantalla anterior

## Menu de imágenes fijas

### En ② o ③

#### ① Visualice "Menu de imágenes fijas"



#### ② Seleccione el elemento

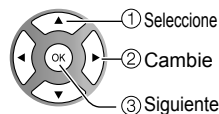
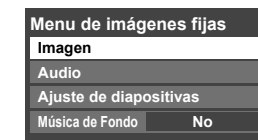

### ■ Ajustar la imagen/Audio

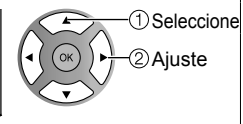
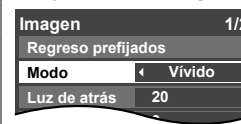

Ejemplo: Menú Imagen  
Menú Imagen / Menú Audio (pág. 28)

### ■ Ajustar la Música de Fondo

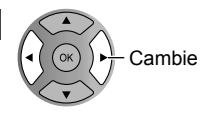

Seleccione la música de entre 6 tipos.  
(No/Música 1/Música 2/Música 3/Música 4/Música 5/I/Pop)

### ■ Configurar pase de diapositivas

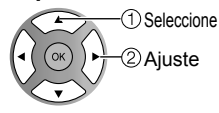
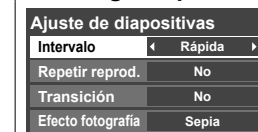

#### Nota

- Para detenerse en medio del ciclo  
➔ Pulse **RETURN**

<b>Intervalo</b>	Puede ajustar los segundos que se va a visualizar cada imagen en el modo de Diapositivas. <b>(Corto/Rápida/Normal/Lenta/Muy lenta)</b>
<b>Repetir reprod.</b>	Si o No la función de repetición de Diapositivas. <b>(No/Si)</b>
<b>Transición</b>	Selecciona el efecto de transición <b>(No/Borrar ↓/Borrar ↑/Borrar →/Borrar ←/Rastreo ↑↓/Rastreo ↔/Disolver/Damero/Aleatorio/Arreglo/Collage)</b>
<b>Efecto fotografía</b>	Selecciona el efecto de conversión <b>(No/Sepia/Escala de gris)</b>

## Visión

### ● Visualización con VIERA IMAGE VIEWER

# Reproducción de un iPod en TV

Usted podrá disfrutar de música/vídeos/fotos de iPod en su TV, y también cargar la batería conectando una base universal para iPod a su TV.

## Instalación de la base universal para iPod

### ■ Controles y funciones básicas

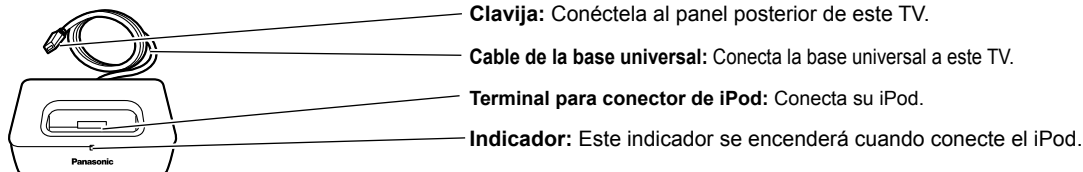

### ■ Conexión de la base universal para iPod

Antes de conectar la base universal, cerciórese de que el TV esté apagado. Conecte la clavija de la base universal a la terminal Dock for iPod de este TV.

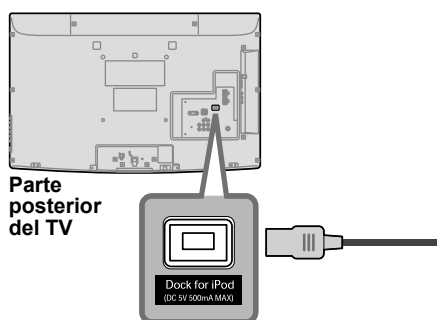

#### Nota

- No conecte ninguna otra base opcional. (Utilice solamente la base universal para iPod incluida)

### ■ Conexión de su iPod

Inserte su iPod en la terminal de esta base universal.



#### Nota

- Panasonic no ofrece ninguna garantía sobre la gestión de datos del iPod.
- No tuerza su iPod cuando lo inserte o extraiga de esta base universal, y tenga cuidado de no volcar esta base universal cuando inserte su iPod.
- No extraiga su iPod de esta base universal mientras esté reproduciendo el iPod con el TV.
- Se recomienda actualizar el software de su iPod antes de utilizarlo con la base universal. El actualizador para el software de iPod está disponible en el sitio Web de Apple.
- Conecte el adaptador de base Dock que debería suministrarse con su iPod a la base para utilizar el iPod de forma estable. Si necesita un adaptador, consulte a su distribuidor de iPod.

### ■ Carga de su iPod

Su iPod se puede cargar mientras está conectado a la base universal.

- El iPod empezará a cargarse independientemente de si el TV está encendido o apagado (en espera).

### ■ Desconexión de la base universal para iPod

#### Preparativos

Desconecte la clavija del TV

#### 1. Apague el iPod.

2. Extraiga la clavija de la base universal del terminal Dock for iPod del TV.

## Característica básica

### Característica

- En la pantalla del TV puede disfrutar de la música/vídeos/fotos de su iPod.
- Puede disfrutar de la música de su iPod mientras ve fotos con VIERA IMAGE VIEWER.

### Modos disponibles para su iPod

#### Modo de control del TV (Música/Vídeos/Podcasts)

Puede controlar su iPod a través de la pantalla del TV utilizando el control remoto del TV. (pág. 22)



#### Modo remoto (Foto)

Puede controlar su iPod a través de la pantalla del iPod utilizando el control remoto del TV o el propio iPod. (pág. 23)

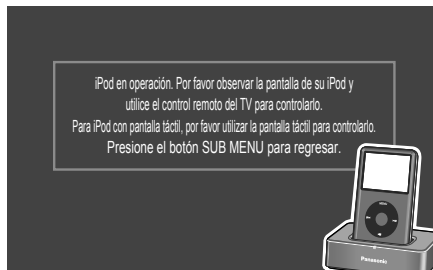

- El modo remoto le permite ver vídeos (vídeos de cámaras) grabados mediante la función de cámara de vídeo del iPod nano 5G.

### Característica del menú del iPod

#### Visor del iPod (Pantalla principal)

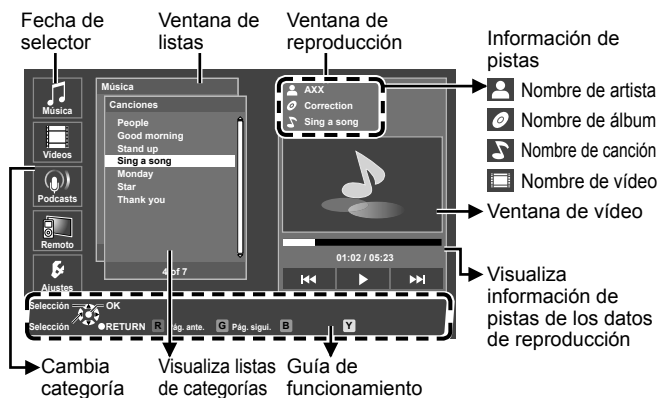

#### Pantalla completa (Sólo para reproducción de vídeo)



Visión

• Reproducción de un iPod en TV

### Modelos de iPod compatibles

iPhone		iPod							iPod nano				iPod mini		
3GS	3G	iPhone	touch (2G)	touch (1G)	classic	5G (Vídeo)	Photo 4G (pantalla a color)	4G	5G (cámara de vídeo)	4G (Vídeo)	3G (Vídeo)	2G (aluminio)	1G	2G	1G
16GB	8GB	4GB	8GB	8GB	80GB	30GB	20GB	20GB	8GB	8GB	4GB	2GB	1GB	4GB	4GB
32GB	16GB	8GB	16GB	16GB	120GB	60GB	30GB	40GB	16GB	16GB	8GB	4GB	2GB	6GB	6GB
		16GB	32GB	32GB	160GB	80GB	40GB					8GB	4GB		

- La compatibilidad dependerá de la versión de software de su iPod.
- Con la iPod Touch sólo es posible disfrutar en esta TV de los servicios de música, vídeo y fotos.

iPod es marca comercial de Apple Inc., registrada en EE.UU. y otros países.  
 iPhone es marca comercial de Apple Inc.  
 "Hecho para iPod" significa que un accesorio electrónico se ha diseñado para conectar específicamente con iPod y ha sido certificado por el diseñador para cumplir estándares de funcionamiento de Apple.  
 "Funciona con iPhone" significa que un accesorio electrónico se ha diseñado para conectar específicamente con iPhone y ha sido certificado por el diseñador para cumplir estándares de funcionamiento de Apple.  
 Apple no es responsable de la operación de este dispositivo o de su conformidad con seguridad y estándares reguladores.

# Reproducción de un iPod en TV (Continuación)

## Reproducción de un iPod en este TV

### Preparativos

- Instale la base universal para iPod (pág. 20).
- Antes de conectar/desconectar el iPod, apague la unidad principal o reduzca el volumen del televisor al mínimo.
- Utilice el menú de su iPod para seleccionar los ajustes de salida de video/fotos apropiados para su televisor.



■ Pulse para salir de la pantalla de menú



■ Para volver a la pantalla anterior



### 1 Visualice la ventana principal

Conecte firmemente su iPod (no incluido) Seleccione el icono de iPod en VIERA TOOLS (pág. 17)



### 2 Seleccione la categoría en las fichas selectoras



① Seleccione

② Siguiente/Establezca

- Modo remoto (Reproducción de fotos)
- Ajustes (Opciones del iPod)

● Modo de control del TV (Reproducción de música/vídeo/podcasts)

### 3 Seleccione la pista en la ventana de lista y reproducir



① Seleccione

② Siguiente/Reproducción

R Vuelva a la página anterior.

G Vaya a la página siguiente

B Vuelva a las 10 páginas anteriores

Y Vaya a las 10 páginas siguientes

**Pantalla completa**  
(Sólo para reproducción de vídeo)



FORMAT Cambio de relación de aspecto (COMP/JUSTO/4:3/ACERC)

● Para más información, consulte el manual de instrucciones del iPod.

### ■ Botones del mando a distancia del TV disponibles

	Reproducción		Establecimiento/Acceso
	Parada		Retorno al menú anterior
	Retroceso/Avance		Salida
	Salto atrás/Adelante		Silenciamiento
	Pausa		Subida/ bajada del volumen
	Movimiento del cursor/ Selección		

**Modo remoto  
(Reproducción de fotos)**

**En 2**  
**1 Seleccione "Remoto"**



Cambiará la pantalla al seleccionar "Remoto".

**2 Opere**  
 Utilice su iPod a través de la pantalla del iPod utilizando el control remoto del TV o el propio iPod.

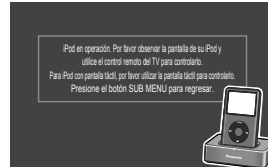

**SUB MENU**  
**S**  
 Vuelva al menú principal

\*Para iPod con pantalla táctil, utilice la pantalla táctil para operarlo.

**Ajuste  
(Opciones del iPod)**

**En 2**  
**1 Seleccione "Ajustes"**



**2 Seleccione el elemento y ajuste**

Opciones del iPod	
<b>Imagen</b>	
Conectar y usar	Sí
Aleatorio	No
Repetición	No
Reprod. ECO	Sí
Modelo	XXXXXX
Versión	1.0.0

(ejemplo)

**Ajuste la imagen**

Imagen	1/2
Regreso prefijados	
Modo	Vivido
Luz de atrás	20

ejemplo: Menú Imagen  
 Menú Imagen/Menú Audio (pág. 28)

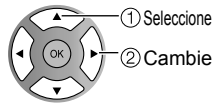
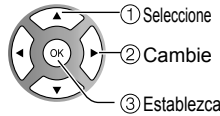

**Establezca la configuración automática**

Conectar y usar **Sí**  
**(No/Sí)**

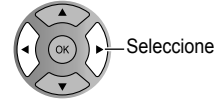

**Cambie el modo aleatorio**

Aleatorio **No**  
**(No/Canciones/Álbumes)**

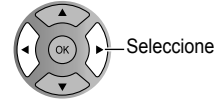

**Configure la repetición de reproducción**

Repetición **No**  
**(No/Una/Todos)**

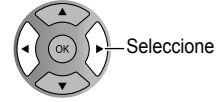

**Seleccione el modo de reproducción ECO**

Reduce el brillo de la pantalla para disminuir el consumo de energía.

Reprod. ECO **Sí**  
**(No/Sí)**

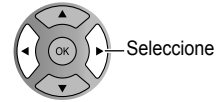

- Cambia automáticamente al modo de reproducción ECO cuando no se ha realizado NINGUNA OPERACIÓN durante más de 3 minutos.
- Pulse cualquier tecla para salir del modo de reproducción ECO.
- Durante la reproducción de vídeo no se cambia al modo de reproducción ECO.

**Otras funciones**

• ¿Cómo reproducir la canción favorita?

Antes de establecer estos ajustes, conecte su iPod a la base universal con la pista deseada en pausa. (Cuando el ajuste "Aleatorio" se establece "Canciones" o "Álbumes", el iPod iniciará la reproducción aleatoria.)

**Música de fondo  
(Reproducción de música)**

Mientras se ve el visualizador de fotos (pág. 18-19)

**1** Siga las indicaciones de **1-2** en Menu de imágenes fijas (pág. 19)



**2 Ponga el "iPod" en "Música de Fondo"**

(Consulte "Menu de imágenes fijas" en la pág. 19)

Menu de imágenes fijas

Imagen	
Audio	
Ajuste de diapositivas	
Música de Fondo	iPod

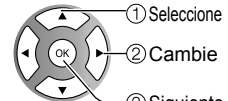

**3 Utilice**

Utilice su iPod utilizando el control remoto del TV o el propio iPod.

**Reproducción con temporizador**

Cuando se enciende el TV utilizando el temporizador, el iPod empieza a reproducir.

**1** Siga las indicaciones de **1-4** en "Utilización del temporizador" (pág. 42)

Menú	Cronómetro
	Apagado
	Cronómetro 1
	Cronómetro 2
	Cronómetro 3
	Cronómetro 4
	Cronómetro 5

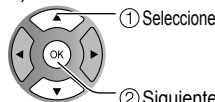

**2 Establezca "Sí" en "Fijar temporizador"**

**3 Establezca "iPod" en "Entradas"**

Menú	Cronómetro 1
	Fijar temporizador
	Sí
	Entradas
	iPod
	Canal
	4/18 [DOM]
	Encender
	--/--
	Apagar
	--/--

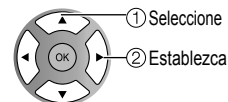

**4 Establezca otros elementos del temporizador**

• El funcionamiento puede cambiar dependiendo de la versión del software del iPod.

Visión

• Reproducción de un iPod en TV

# Para ver vídeo y DVDs

Si tiene algún equipo conectado al televisor, usted podrá ver la reproducción de vídeos y DVDs en la pantalla del televisor.

## Seleccionar entrada

Puede seleccionar el equipo externo al que quiera acceder.

**1** Con el equipo conectado encendido  
**Visualización del menú de selección de entrada**



**2** Seleccione el modo de entrada

Seleccionar entrada	
1	TV
2	HDMI 1 JUEGO
3	HDMI 2
4	HDMI 3 JUEGO
5	Componente AUX
6	Video 1
7	Video 2 JUEGO
8	PC

(ejemplo)

Pulse la tecla de número correspondiente en el mando a distancia para seleccionar la entrada de su elección.

Pulse la flecha ascendente/descendente para seleccionar la entrada de su elección, y luego pulse OK.

● Durante la selección, el menú "Seleccionar entrada" desaparece si no se realiza ninguna acción durante varios segundos.

● El terminal y el título del equipo conectado se visualizan. Para cambiar la etiqueta de entrada (pág. 41)



**3** Utilice el equipo conectado empleando el mando a distancia del mismo

Terminal Etiqueta (ejemplo)



**Nota**

- Cuando se establezca el título de entrada (consulte la pág. 41), el título de entrada se visualizará en la pantalla "Seleccionar entrada".
- Para terminales de entrada laterales (HDMI 3/Video 2), el título de entrada "JUEGO" se establece de forma predeterminada. (El modo de imagen se pone en "Juego". Consulte la pág. 47.)
- Para conocer detalles del ajuste "Modo de Imagen", consulte la pág. 47. Para "Títulos de entradas", consulte la pág. 41.

■ Para volver al TV



### Nota

- Para conocer detalles, vea el manual del equipo conectado.

## Ajuste VIERA Link™

Si conecta el equipo que tiene la función "HDAVI Control" al televisor con un cable HDMI, usted puede disfrutar utilizando la función más conveniente. Consulte las pág. 30-35.

Antes de utilizar estas funciones, usted necesita poner "VIERA Link" en "Sí" como se muestra más abajo.



**1 Visualice el menú**



**2 Seleccione "Ajuste"**

Menú	Ajuste	2/2
TV	Ajuste VIERA Link	
	Eco/ahorro energía	
	Ajuste avanzado	
	Ajuste Inicial	
	Acerca de	
	Regreso prefijados	
	Ajusta el Modo de Navegación, Idioma, Reloj, Canales, Entradas y otros ajustes.	



**3 Seleccione "Ajuste VIERA Link"**

Menú	Ajuste	2/2
TV	Ajuste VIERA Link	
	Eco/ahorro energía	
	Ajuste avanzado	
	Ajuste Inicial	



**4 Seleccione "VIERA Link"**

Menú	Ajuste VIERA Link	
TV	VIERA Link	Sí
	Prende control	No
	Apaga control	Sí
	Modo de Ahorro de energía	Inicio Rápido
	Ahorro energía de equipo no usado	No (mantener encendido)
	Altavoz inicial	Interno
	Habilita o deshabilita interoperabilidad de dispositivos HDMI con "HDAVI Control".	



**5 Seleccione "Sí"**  
(La opción predeterminada es "Sí")



**■ Pulse para salir de la pantalla de menú**  
EXIT X

**■ Para volver a la pantalla anterior**  
RETURN ↶

Ahora puede establecer cada función "VIERA Link" según sus preferencias (pág. 32-35)

### Nota

- Si no se ha conectado un equipo HDMI o si se utiliza un equipo HDMI estándar (sin "VIERA Link"), seleccione "No".
- Para conocer detalles de las conexiones del equipo externo, consulte los manuales de instrucciones del equipo.

Visión

- Para ver video y DVDs

# Visualización de la pantalla del PC en el televisor

La pantalla del PC conectado a la unidad se podrá visualizar en el televisor.

También podrá escuchar el sonido del PC con el cable de audio conectado. Para conectar el PC (pág. 43)

**1 Visualización del menú de selección de entrada**

**2 Seleccione "PC"**

● Señales correspondientes (pág. 48)

■ Para volver al televisor → **1** /

## ■ Configuración del menú del PC (cambiado según se desee)

● Para hacer configuraciones → "Cómo utilizar las funciones de los menús" ① a ④ (pág. 27)

Menú	Elemento	Ajustes / Configuraciones (alternativas)
Imagen	Regreso prefijados	Repone el ajuste del PC. La pantalla de confirmación se visualiza. Seleccione "Sí" y pulse OK para reponer.
	Sincronía	<ul style="list-style-type: none"> <li>● H/V: Las señales de sincronización horizontal y vertical se introducen desde el conector HD/VD. (pág. 49)</li> <li>● En verde: Utiliza una señal sincronizada en la señal G de vídeo que fue introducida por el conector G. (pág. 49)</li> </ul>
	Pto. de reloj	Alivia el problema si una imagen parece que tiene franjas verticales o parpadea o queda borrosa parcialmente.
	Pos. horiz.	Ajusta la posición horizontal.
	Posición vert	Ajusta la posición vertical.
	Fase de reloj	Alivia el problema si toda la imagen parece que parpadea o está borrosa. Ajuste primero el reloj de puntos para obtener una imagen tan buena como sea posible, y luego ajuste la fase de reloj para que aparezca una imagen clara. <b>Nota</b> Tal vez no sea posible visualizar una imagen clara debido a que las señales de entrada no son buenas.
	Resolución	Cambia a visualización panorámica. <ul style="list-style-type: none"> <li>● Señal de entrada cambiada de 640×480 a 852×480</li> <li>● Señal de entrada cambiada de 1024×768 a 1280×768 o 1366×768</li> </ul>
	Frecuencia H Frecuencia V	Visualiza las frecuencias H (horizontal)/V (vertical). <ul style="list-style-type: none"> <li>● Gama de visualizaciones</li> <li>Horizontal: 15 - 110 kHz</li> <li>Vertical: 48 - 120 Hz</li> </ul>



# Cómo utilizar las funciones de los menús

Varios menús le permiten seleccionar configuraciones para la imagen, el sonido y otras funciones, para que usted pueda disfrutar viendo la televisión como usted desee.

● Cómo utilizar las funciones de los menús  
● Visualización de la pantalla del PC en el televisor

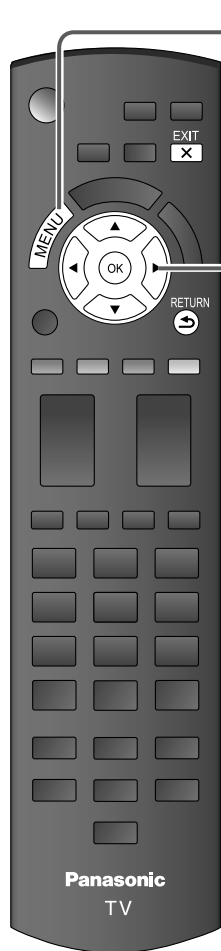

## 1 Visualice el menú



- Muestra las funciones que pueden ser ajustadas
- Algunas funciones se deshabilitarán dependiendo del tipo de señal de entrada

### Estructura del menú



Barra de menú  
Presione OK para mover los elementos del menú.  
Elementos del menú  
Presione OK para proceder a la siguiente página si está disponible.

Información de ayuda

Guía de operación

(Ejemplo: Títulos de entradas)

## 2 Seleccione el menú

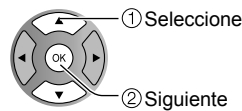

① Seleccione

② Siguiente

## 3 Seleccione el elemento

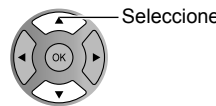

Seleccione

(Ejemplo: Menú Imagen)

## 4 Ajuste o seleccione



Ajuste o Seleccione

(Ejemplo: Menú Imagen)

■ Pulse para salir de la pantalla de menú



■ Para volver a la pantalla anterior



Visión

Funciones avanzadas

# Cómo utilizar las funciones de los menús

## ■ Lista de menús

Menú	Elemento	Ajustes/Configuraciones (alternativas)	
Imagen	Regreso prefijados*	Restablece la configuración del menú de imagen (excepto para "Imagen avanzada").	
	Modo	Modo de imagen básico ( <b>Vívido/Estándar/Cinema/Juego/Usuario</b> ) (pág. 47)	
	Luz de atrás	Ajusta la luminancia de la luz de fondo.	
	Contraste, Brillo, Color, Tinte, Nitidez	Ajusta el color, el brillo, etc. para que cada modo de imagen se ajuste a sus gustos. <ul style="list-style-type: none"> <li>Gama de visualizaciones</li> <li><b>Contraste/Brillo/Color/Nitidez:</b> 0 - 100</li> <li><b>Tinte:</b> -50 - +50</li> </ul>	
	Temp. color	Selecciona una opción de color frío (azul), normal o cálido (rojo). ( <b>Azul/Normal/Rojo</b> )	
	Imagen IA	Controla las áreas oscuras sin afectar al nivel del negro ni al brillo de la imagen en general. ( <b>No/Sí</b> )	
	S.S.A.C	Ajusta el brillo y el contraste de acuerdo con la condición de iluminación ambiental. ( <b>No/Sí</b> )	
	Reduc de ruido	Reduce el ruido en el canal, comúnmente llamado efecto de nieve. Permanece en No cuando se recibe una señal intensa. ( <b>No/Sí</b> )	
	Ajustes de aspecto	Formato pantalla	Cambie el formato (Relación de aspecto). ( <b>COMP/H-LLENO/JUSTO/4:3/ACERC</b> ) Le permite escoger la relación de aspecto dependiendo del formato de la señal recibida (pág. 45).
		Tamaño de H	Ajustar el margen de visualización horizontal para reducir el ruido a ambos lados de una imagen. ( <b>Tamaño 1/Tamaño 2</b> ) Tamaño 2: Ajustar el tamaño de la imagen en función del modo de aspecto para eliminar el ruido. (pág. 48)
		Ajuste acercamiento	Ajusta la alineación vertical y el tamaño cuando el ajuste del aspecto es "ACERC"
	Ajuste PC	Establece la pantalla del PC (pág. 26)	
	Imagen avanzada	3D Y/C filtro	Minimiza el ruido y la diafonía cromática de la imagen. ( <b>No/Sí</b> )
		Matriz color	Selecciona la resolución de la imagen de los dispositivos conectados a componentes. ( <b>SD/HD</b> ) <ul style="list-style-type: none"> <li>SD: Visión normal HD: Visión de alta definición</li> <li>Se utiliza solo cuando la señal de vídeo es 480p.</li> </ul>
		MPEG NR	Reduce el ruido de las señales digitales específicas de DVD, STB, etc. ( <b>No/Sí</b> )
Nivel oscuro		Seleccione Oscuro o Claro. Sólo es válido para las señales de entrada externas. ( <b>Oscuro/Claro</b> )	
Película a vídeo		Ajusta la imagen grabada en 24 fps para una calidad óptima. ( <b>No/Sí/Auto</b> )	
Audio	Regreso prefijados*	Repone los ajustes de Bajos, Altos y Balance a los ajustes predeterminados en la fábrica.	
	Bajos	Aumenta o disminuye la respuesta de los graves.	
	Altos	Aumenta o disminuye la respuesta de los agudos.	
	Balance	Realza el volúmen de los altavoces izquierdo/derecho.	
	Audio avanzado	Envolvente	Mejora la respuesta de audio cuando se escucha sonido estéreo. ( <b>No/Sí</b> )
		Nivel de volumen	Minimiza la diferencia de volúmen después de cambiar a entradas externas.
		Altavoces de TV	Cambia a "No" cuando se utilizan altavoces externos. ( <b>No/Sí</b> ) <ul style="list-style-type: none"> <li>"Envolvente" y "Nivel de volumen" no funcionan si se selecciona "No".</li> </ul>
Entrada HDMI 1 Entrada HDMI 2 Entrada HDMI 3		El ajuste predeterminado para la conexión HDMI es "Digital". (Señal de entrada digital) El terminal de entrada de audio se puede seleccionar cuando está conectado el cable DVI. (Señal de entrada analógica) ( <b>Digital/Componente/Vídeo 1/Vídeo 2</b> )	
Cronómetro	Apagado, Cronómetro 1-5	Enciende/Apaga automáticamente el televisor	
Bloqueo		Bloquea canales y programas. (pág. 36)	
Subtítulos	Subtítulos	Visualiza subtítulos ocultos. (pág. 40)	

● En el modo AV, el menú Audio y el menú Ajuste ofrecen un número menor de opciones.

\* Se muestra la pantalla de confirmación. Seleccione "Sí" y presione OK para restaurar.

## (Continuación)

### ■ Lista de menús

Menú	Elemento	Ajustes/Configuraciones (alternativas)	
Ajuste	Modo de navegación	Selecciona el canal con el botón de canal arriba/abajo. <b>(Todos/Favoritos/Sólo digital/Sólo analógico)</b> ● Favoritos: Sólo cuando se registran canales como FAVORITE (pág. 16).	
	Idioma	Selecciona el idioma para los menús de la pantalla.	
	Reloj	Ajusta el reloj (pág. 14)	
	Ajuste ANT/Cable	Establece los canales (pág. 13)	
	Títulos de entradas	Seleccione la terminal y la etiqueta del equipo externo. (pág. 41)	
	Ajuste VIERA Link	VIERA Link	Controla el equipo conectado a los terminales HDMI <b>(No/Sí)</b> (pág. 32) ● "Apaga control", "Prende control", "Modo de Ahorro de energía", "Ahorro energía de equipo no usado" y "Altavoz inicial" no se pueden seleccionar si está seleccionado "No".
		Prende control	Establece "Prende control" de los equipos de conexión HDMI. <b>(No/Sí)</b> (pág. 32)
		Apaga control	Establece "Apaga control" de los equipos de conexión HDMI. <b>(No/Sí)</b> (pág. 32)
		Modo de Ahorro de energía	Ajustar "Modo de Ahorro de energía" del equipo de conexión HDMI. <b>(Inicio Rápido/Guardar)</b> (pág. 32)
		Ahorro energía de equipo no usado	Ajustar "Ahorro energía de equipo no usado" del equipo de conexión HDMI. (pág. 32) <b>(No (mantener encendido)/Sí (con aviso)/Sí (sin aviso))</b>
		Altavoz inicial	Selecciona los altavoces predeterminados <b>(Interno/Externo)</b> (pág. 32)
	Eco/ahorro energía	Economía de energía	Reduce el brillo de la pantalla para disminuir el consumo de energía. Para ver programas en habitaciones oscuras sin que se canse la vista. <b>(Estándar/Ahorra)</b>
		Si no hay señal por 10 minutos	Para conservar energía, el televisor se apaga automáticamente cuando no se recibe ninguna señal y no se realiza ninguna operación durante más de 10 minutos. <b>(Encendido/Apagar TV)</b> <b>Nota</b> ● No está en uso cuando el ajuste "Autoencendido", "Cronómetro", o bien, "Bloqueo" se encuentra activado, o mientras la modalidad "modo SD" o "canal digital" se encuentra seleccionada. ● "Si no hay señal por 10 minutos fue activado" se visualizará durante unos 10 segundos cuando el televisor se encienda por primera vez después de desconectarse la alimentación mediante "Si no hay señal por 10 minutos". ● La visualización en pantalla mostrará parpadeando los números 3, 2 y 1 para indicar los últimos tres (3) minutos que quedan hasta que se produzca el apagado
		Si no hay operación por 3 horas	Para ahorrar energía, el TV se apaga automáticamente cuando no se realiza ninguna operación con las teclas del mando a distancia y del panel delantero durante más de 3 horas. <b>(Encendido/Apagar TV)</b> <b>Nota</b> ● No se utilice cuando está establecido "Autoencendido" o "Cronómetro", o mientras está seleccionada la "Entrada de PC". ● "Si no hay operación por 3 horas fue activado" se visualizará durante unos 10 segundos cuando el televisor se encienda por primera vez después de desconectarse la alimentación mediante "Si no hay operación por 3 horas". ● La visualización en pantalla mostrará parpadeando los números 3, 2 y 1 para indicar los últimos tres (3) minutos que quedan hasta que se produzca el apagado.
	Ajuste avanzado	Autoencendido	Enciende automáticamente el televisor cuando se enciende el receptor de televisión por cable o un dispositivo conectado. <b>(No/Sí)</b> El cable de CA del televisor debe estar enchufado en este dispositivo. El televisor se enciende cada vez que se restaura la alimentación. ● El cronómetro de apagado y el temporizador de encendido/apagado no funcionará si se establece "Autoencendido". (pág. 42)
		Reprod. automática de imágenes	Ajuste "Miniaturas" o "Diapositivas" para reproducir automáticamente tarjetas SD. <b>(Diapositivas/Miniaturas/Ajustar después/No)</b>
		Ajuste Inicial	Reinicie la configuración inicial desde configuración de "Idioma" (pág. 12).
		Acerca de	Visualiza la versión del televisor y la licencia del software.
		Regreso prefijados	Al realizar la reposición se cancelarán todos los elementos establecidos con Ajuste como, por ejemplo los ajustes de canales.

### ■ Lista de submenús

Menú	Elemento	Ajustes/Configuraciones (alternativas)
Ajuste SUB MENU	Modo de navegación	Selecciona el modo para seleccionar canales con el botón de canal arriba/abajo. <b>(Todos/Favoritos/Sólo digital/Sólo analógico)</b>
	Configurar favorito	Llama a un canal favorito. (pág. 16)
	Editar título del canal	Cambia el identificador de emisora. (pág. 39)
	Medidor de señal	Compruebe la intensidad de la señal si se encuentran interferencias o se congela una imagen digital.

● Cómo utilizar las funciones de los menús (imagen, sonido, etc.)

Funciones avanzadas

# VIERA Link™ “HDAVI Control™”\*

Control simultáneo de todos los componentes de Panasonic equipados con “HDAVI Control” utilizando un botón de un mando a distancia.

Disfrute de la interoperabilidad HDMI adicional con los productos Panasonic que tienen la función VIERA Link “HDAVI Control”.

Este televisor soporta la función “HDAVI Control 5”.

Las conexiones a algunos equipos (grabadora DVD DIGA, videocámara HD, sistema de teatro en casa, amplificador, etc.) con cables HDMI le permiten hacer interfaz automáticamente.

El equipo con la función “HDAVI Control” permite las operaciones siguientes:

Versión	Operaciones
HDAVI Control o posterior	<ul style="list-style-type: none"><li>● Cambio de entrada automático (pág. 33)</li><li>● Prende control (pág. 33)</li><li>● Apaga control (pág. 33)</li><li>● Altavoz inicial (pág. 33)</li><li>● Reproducción de cine para casa con un toque (pág. 33)</li><li>● Control de altavoces (pág. 35)</li></ul>
HDAVI Control 2 o posterior	<ul style="list-style-type: none"><li>● Control VIERA Link sólo con el mando a distancia del TV (pág. 35)</li><li>● Ahorro energía de equipo no usado (para equipo disponible solamente) (pág. 33)</li></ul>
HDAVI Control 3 o posterior	<ul style="list-style-type: none"><li>● Suministro de la información de ajuste (pág. 33)</li><li>● Función de sincronización automática de voz (pág. 33)</li></ul>
HDAVI Control 4 o posterior	<ul style="list-style-type: none"><li>● Modo de Ahorro de energía (con modo de arranque rápido) (pág. 33)</li></ul>
HDAVI Control 5	<ul style="list-style-type: none"><li>● El canal de retorno de audio El canal de retorno de audio (Audio Return Channel o ARC) es una función que permite el envío de señales digitales de sonido a través de un cable HDMI.</li></ul>

■ **Para la primera vez/Cuando se agrega un equipo nuevo, se reconecta un equipo o se cambia la instalación después de hacer la conexión, encienda el equipo y luego encienda el televisor. Seleccione el modo de entrada al HDMI 1, HDMI 2 o HDMI 3 (pág. 24) y asegúrese de que la imagen se visualice correctamente.**

VIERA Link “HDAVI Control”, basada en las funciones de control provistas por HDMI, una norma industrial conocida como HDMI CEC (control electrónico de consumidores), es una función única que nosotros hemos desarrollado y agregado. Como tal, su funcionamiento con equipos de otros fabricantes que soportan HDMI CEC no puede ser garantizado.

Consulte los manuales individuales de los equipos de otros fabricantes que soportan la función VIERA Link.

## ■ Cable HDMI

Esta función necesita de un cable que cumpla con la norma HDMI (completamente cableado).

Los cables que no cumplan con la norma HDMI no se pueden utilizar.

Se recomienda utilizar un cable HDMI de Panasonic. Número de pieza recomendada:

RP-CDHS15 (4,9 pies/1,5 m), RP-CDHS30 (9,8 pies/3,0 m), RP-CDHS50 (16,4 pies/5,0 m)

\* Para conocer detalles de las conexiones del equipo externo, consulte los manuales de instrucciones del equipo.

## VIERA Link™ Conexiones

Siga los diagramas de conexiones de abajo para hacer el control HDAVI de un solo equipo AV como, por ejemplo, una Grabadora DVD(DIGA), un sistema de teatro en casa. Consulte las páginas 32-35 para conocer la configuración del menú Ajuste e información de control adicional.

- Los cables HDMI y/u ópticos no son suministrados.

Si se cambia la conexión (o configuración) del equipo compatible con el control HDAVI, desconecte la alimentación de esta unidad y vuelva a conectarla mientras la alimentación de todos los equipos está conectada (para que esta unidad reconozca correctamente el equipo conectado) y compruebe que funcione el Grabadora DVD(DIGA), el sistema de teatro en casa.

### Nota

- Se recomienda HDMI 1. Cuando se conecta a HDMI 2/HDMI 3, ponga el modo de entrada en HDMI 2/HDMI 3 (pág. 24) inicialmente antes de conectar a HDMI 2/HDMI 3. Después de hacer la conexión, confirme las funciones de control de HDMI (pág. 32-35).

### ■ Conexión de esta unidad Grabadora DVD(DIGA), sistema de teatro en casa

- Para Grabadora DVD (DIGA): Conecte con cable HDMI
  - Para sistema de teatro en casa: Conecte con cable HDMI y con cable de audio. Si no conecta el cable de audio no puede oír el programa de televisión a través del sistema de cine para casa.
- \* No se requiere cable óptico para el equipo que cuenta con "HDAVI control 5" y que esté conectado con un cable HDMI. (HDMI 1 solamente)

### ■ Conexión de esta unidad a una Grabadora DVD (DIGA) y amplificador AV

Cuando utilice un receptor de audio-vídeo "VIERA Link" y una Grabadora DVD (DIGA) compatible, utilice una conexión en cadena como se muestra abajo.

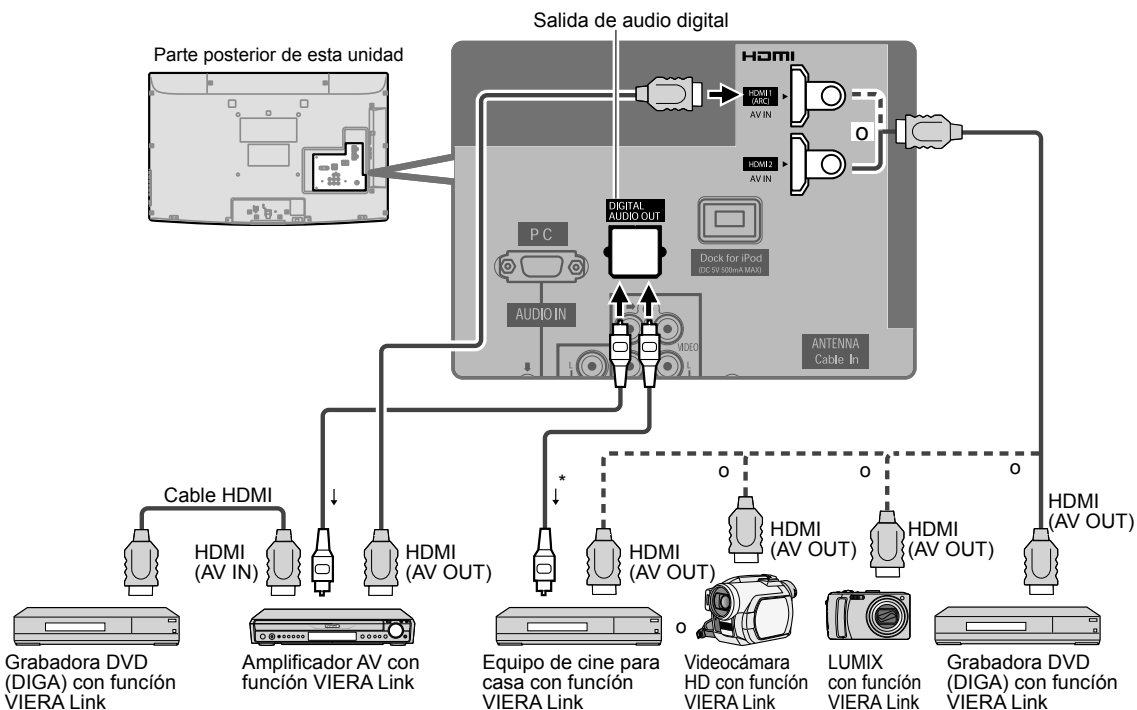

- Con esta unidad se puede controlar un amplificador AV y un Grabadora DVD(DIGA).
- Asegúrese de conectar el amplificador AV entre la unidad y el grabador DVD (DIGA).

### ■ Configuración de esta unidad después de la conexión

Después de hacer las conexiones como se muestra arriba, ponga "VIERA Link" (bajo "Ajuste VIERA Link") en "SI" utilizando el menú Ajuste (pág. 25, 32-33).

### Nota

- Los equipos HDMI individuales tal vez requieran configuraciones de menús específicas adicionales para cada modelo. Consulte sus manuales de instrucciones respectivos.
- Cuando el audio de otro equipo conectado a esta unidad a través de HDMI salga utilizando "DIGITAL AUDIO OUT" de esta unidad, el sistema cambiará a audio 2CH. (Cuando conecte a un amplificador AV a través de HDMI podrá disfrutar de un sonido de calidad más alto.)
- Para conocer detalles de los cables HDMI utilizados para conectar equipos externos, consulte las instrucciones de funcionamiento del equipo.

● VIERA Link™ "HDAVI Control™"

Funciones avanzadas

# VIERA Link™ “HDAVI Control™”\*

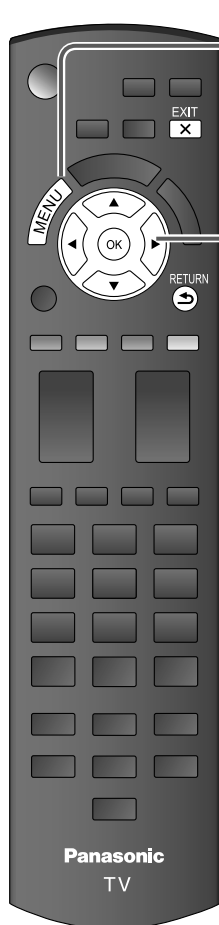

**1** Visualice el menú



**2** Seleccione “Ajuste”

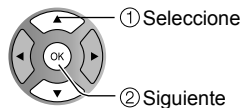
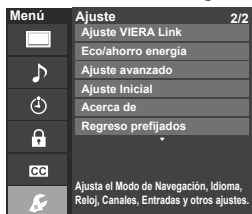

**3** Seleccione “Ajuste VIERA Link”

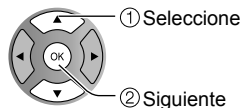
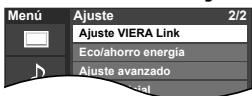

**4** Seleccione “VIERA Link”

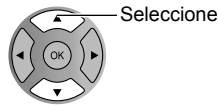

**5** Seleccione “Sí”  
(La opción predeterminada es “Sí”)

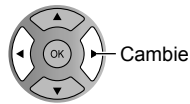

**6** Seleccione ajustes

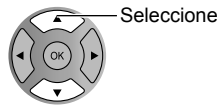
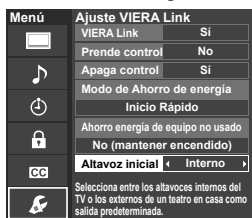

**7** Establezca

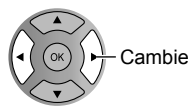
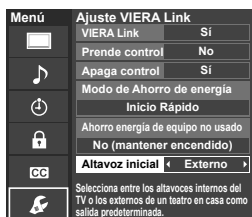

■ Pulse para salir de la pantalla de menú

EXIT

■ Para volver a la pantalla anterior

RETURN



**Cambio de entrada automático**

Prende control

**Apaga control**

**Modo de Ahorro de energía**  
(para “HDAVI Control 4 o posterior” (con modo de arranque rápido))

**Ahorro energía de equipo no usado**  
(para “HDAVI Control 2 o posterior”)

**Altavoz inicial**

**Reproducción de cine para casa con un toque**

**Suministro de información de ajuste**  
(para “HDAVI Control 3 o posterior”)

**Función de sincronización automática de VOZ**  
(para “HDAVI Control 3 o posterior”)

## (Continuación)

Al usar un reproductor Blu-ray Disc, reproductor/grabadora de DVD o sistema de teatro en casa, la TV automáticamente cambiará a la señal de entrada adecuada cuando comience la reproducción de alguno de estas señales de video.

- Para un sistema de teatro en casa, los altavoces cambian automáticamente al modo de cine para casa.

Cuando se selecciona "SI" (pág. 29), el televisor se enciende automáticamente y cambia a la entrada HDMI apropiada siempre que el equipo compatible con "VIERA Link" se enciende inicialmente y se selecciona el modo de reproducción.

Cuando se selecciona "SI" (pág. 29) y se apaga el televisor, todos los equipos compatibles con VIERA Link que están conectados se apagan también automáticamente.

- La Grabadora DVD de Panasonic no se apagará si aún está en el modo de grabación.

**Aviso:** El televisor permanece encendido aunque se apague el equipo compatible con VIERA Link.

- Condición

Apaga control: Sí; Modo de Ahorro de energía : Inicio Rápido

El equipo tiene "HDAVI Control 4 o posterior (con modo de arranque rápido)" y está conectado con un cable HDMI.

Bajo las condiciones mencionadas arriba, cuando se apaga el televisor, todos los equipos conectados que sean compatibles con VIERA Link pasan automáticamente al modo de espera ECO\*.

- \* En el estado en espera, el consumo eléctrico del equipo es mínimo.

- Condición

Ahorro energía de equipo no usado: Sí

El equipo tiene "HDAVI Control 2 o posterior" (para equipo disponible solamente) conectado con cable HDMI.

[ Ejemplos de temporización para operación ]

- Cuando cambie la entrada desde HDMI.
- Cuando la "Salida altavoz" se cambia de "Externo" a "Interno".

El equipo conectado que sea compatible con VIERA Link se apaga automáticamente cuando no está en uso.

"Interno" es el ajuste predeterminado. Para poner el sistema de teatro en casa como altavoces predeterminados, cambie la configuración de altavoces predeterminada de "Interno" a "Externo". El sonido saldrá del sistema de cine para casa siempre que se suministre alimentación al televisor.

Si se pulsa la tecla "ONE TOUCH PLAY" en el control remoto del equipo para el sistema de cine para casa, la secuencia de operaciones siguientes se realiza automáticamente.

- ① La alimentación del sistema de cine para casa se conecta y empieza la reproducción.
- ② El televisor se enciende y se muestra la pantalla de reproducción.
- ③ El audio se silencia y el televisor cambia al modo de cine para casa.

Alguna información de ajuste del televisor se puede transmitir a cada equipo (grabadora/equipo de cine para casa/ reproductor) con la función "HDAVI Control 3 o posterior" conectada al televisor mediante un cable HDMI.

Datos que se pueden transmitir	grabadora	sistema de teatro en casa	reproductor
① Puesta del idioma de visualización en pantalla (English/Español/Français)	○	○	○
② Relación de aspecto del panel (16:9, fija)	○	○	○
③ Información de subtítulos (Modo/Tipo de CC/Ajustes digitales)	○	---	---
④ Información de canal (Señal de entrada/Lista de canales/Información de títulos)	○	---	---

### Nota

- Hay una posibilidad de que la información del idioma GUI se pueda poner desde todos los equipos con la función HDMI CEC conectada al televisor mediante un cable HDMI. Dependiendo de las condiciones de funcionamiento o de la especificación de cada pieza del equipo, el ajuste puede que sea aplicable o no lo sea.
- Para conocer detalles del funcionamiento del equipo externo, lea los manuales de instrucciones del equipo.

### [Para grabadora]

- Mientras transmite información del televisor no puede hacer ninguna otra operación con el control remoto, excepto usar la tecla de conexión/desconexión de la alimentación. Además, cuando apaga la unidad, la transmisión se interrumpirá (sólo cuando maneje información de canales ④).

Reduce al mínimo los retardos de sincronización de voz entre la imagen y el sonido cuando se hace la conexión a un sistema de cine para casa o a un amplificador de Panasonic.

# VIERA Link™ “HDAVI Control™”

Con la función “HDAVI Control” del menú “VIERA Link” puede disfrutar de un funcionamiento más conveniente. Para conocer más detalles de la función “HDAVI Control”, consulte la pág. 30.

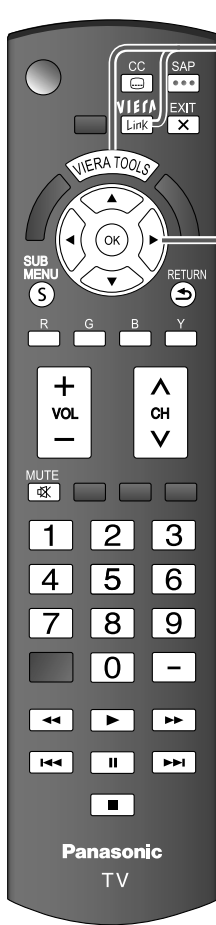

## 1 Visualización del menú VIERA Link



① Seleccione  
② Siguiente

## 2 Seleccione el elemento

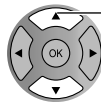

Seleccione

## 3 Seleccione



Cambie

## 4 Establezca

■ Pulse para salir de la pantalla de menú



■ Para volver a la pantalla anterior



Control de altavoces

Control VIERA Link sólo con el mando a distancia del TV (para “HDAVI Control 2 o posterior”)

Volver a TV



# (Continuación)

Para la salida de audio puede seleccionar los altavoces de cine para casa o del televisor. Controle los altavoces de cine para casa con el control remoto del televisor. Esta función sólo está disponible cuando está conectado un amplificador o reproductor de cine para casa de Panasonic.

- ① Seleccione "Salida altavoz"
- ② Seleccione "Externo" o "Interno"

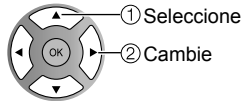

## ■ Externo: Ajuste para el equipo

Subida/bajada del volumen →

Silenciamiento del sonido →

- El sonido del televisor se silencia.
- Cuando se apaga el equipo, los altavoces del televisor se activan.
- Al seleccionar "Externo", el equipo se enciende automáticamente si está en el modo de espera.

## ■ Interno: Los altavoces del televisor están activados.

En el menú VIERA Link, usted puede seleccionar el equipo conectado mediante HDMI y acceder a él rápidamente. Continúe utilizando el control remoto de su televisor para utilizar el equipo, apuntándolo al televisor.

- ① Seleccione "Control VIERA Link"
- ② Seleccione el equipo al que quiera acceder (Grabador/Cine para casa/Reproductor/Videocámara/LUMIX/Cámara digital)

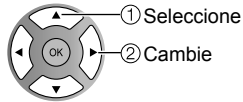

Sólo puede seleccionar los elementos disponibles.

- Si hay más de un elemento del equipo, un número después del nombre indica el número de elementos. (p. ej., Grabadora 1/Grabadora 2/Grabadora 3)
- El número de elementos del equipo que podrán conectarse es tres para grabadoras, y tres en total para Cine para casa/Reproductor/Videocámara/LUMIX/Cámara digital.

### Nota

- Hay un límite en el número de conectores HDMI.
- ③ Utilice el equipo con el control remoto del televisor, apuntándolo al televisor
- Para utilizar el equipo, lea el manual del mismo.

## ■ Control remoto del televisor disponible

El que funcione o no dependerá del equipo conectado.

	Mover el cursor/Seleccionar		Reproducción
	Configurar/Acceder		Parada
	Volver al menú anterior		Atrás/adelante
	Visualizar el menú de funciones del equipo		Omitir atrás/adelante
	Disponible cuando se visualiza la finalidad de las teclas		Pausa
	Salir		Subtítulos
	Canal superior/inferior		SAP (Seleccione el modo de audio)
	0-9		Seleccionar subcanal digital

Regresa la selección de señal de entrada del dispositivo seleccionado con el Control de VIERA Link a la señal de TV.

## Seleccione "Volver a TV"

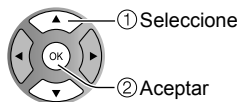

# Bloqueo

Puede bloquear canales o programas especificados para impedir que los niños vean su contenido censurable.

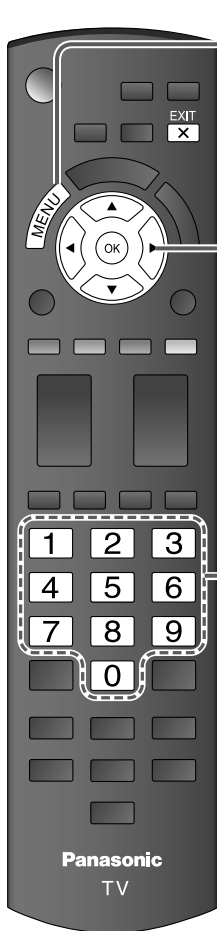

## 1 Visualice el menú



## 2 Seleccione "Bloqueo"

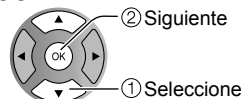
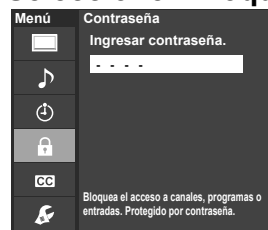

Cada vez que visualice el menú Bloqueo se le pedirá que introduzca su contraseña.

## 3 Introduzca su contraseña de 4 dígitos

Para ver un programa bloqueado o cambiar los ajustes de calificación deberá introducir un código de 4 dígitos.



- Si es la primera vez que introduce una contraseña, introduzca el número dos veces en orden para registrarlo.

## 4 Seleccione el modo de bloqueo

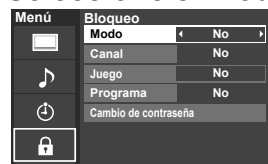

No: Desbloquea toda la configuración de bloqueo de "Canal", "Juego" y "Programa".

Total: Bloquea todas las entradas independientemente de la configuración de bloqueo "Canal", "Juego" y "Programa".

Usuario: Bloquea las entradas especificadas de "Canal", "Juego" y "Programa".

## 5 Seleccione el elemento

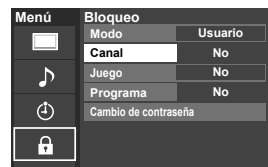

- "Canal", "Juego" y "Programa" se pondrán grises a menos que se seleccione "Usuario" en "Modo".

## 6 Establezca

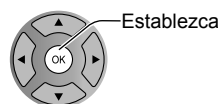

### ■ Pulse para salir de la pantalla de menú



#### Precaución

- Anote su contraseña por si la olvida. (Si ha olvidado su contraseña, consulte a su concesionario local.)

#### Nota

- Cuando seleccione un canal bloqueado se visualizará un mensaje que le permitirá ver el canal si usted introduce su contraseña.

Bloqueo de canal

Juego

Bloqueo de programa

Cambio de contraseña

## ■ Para seleccionar el canal o la clasificación del programa que va a bloquear

Seleccione hasta 7 (1-7) canales para bloquearlos. Estos canales se bloquearán independientemente de la clasificación del programa.

### ① Seleccione "Modo" y póngalo en "Usuario"

### ② Seleccione el canal que va a bloquear

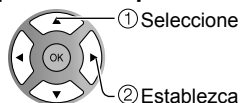
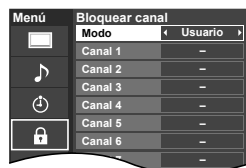

- Para bloquear/desbloquear todos los canales: Seleccione "Modo" y póngalo en "Total" o en "No".

Total : Bloquea todos los canales  
No : Desbloquea todos los canales

Bloquea Canal 3, Canal 4 y las entradas externas.

### Seleccione "Juego" en ⑤ y póngalo en "Sí"

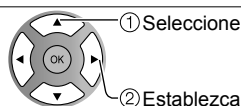

Sí : Bloquea  
No : Desbloquea

## ■ Para establecer el nivel de clasificación

La tecnología "V-chip" permite que los programas restringidos sean bloqueados según las clasificaciones de televisión.

### ① Seleccione "Modo" y póngalo en "Sí"

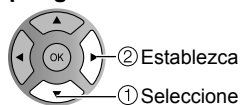

### ③ Seleccione la clasificación que va a bloquear



Ejemplo de "MPAA" (clasificaciones para películas de los EE.UU.)

No	Sin clasificación
G	Público en general: Todos los públicos
PG	Se recomienda el acompañamiento de los padres
PG-13	Aviso para los padres: No es apropiado para menores de 13 años
R	Restringido: Los menores de 17 años necesitan ser acompañados por los padres o una persona adulta
NC-17	No se admite que ningún menor de 17 años vea el programa
X	Adultos solamente

### ② Seleccione la categoría de calificación que quiera seguir

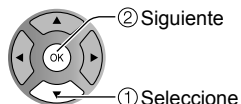

- Para obtener otra información (pág. 44)

MPAA: Clasificaciones para películas de los EE.UU.  
U.S.TV: Clasificaciones para programas de televisión de los EE.UU.

C.E.L.R.: Clasificaciones para el inglés de Canadá  
C.F.L.R.: Clasificaciones para el francés de Canadá

## ■ Para cambiar la contraseña

- ① En ④, seleccione "Cambio de contraseña" y pulse OK
- ② Introduzca dos veces la nueva contraseña de 4 dígitos.

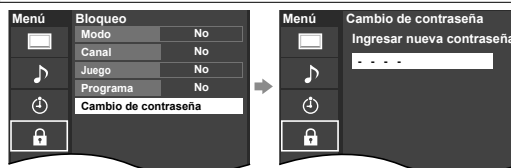

### Nota

- Este televisor ha sido diseñado para soportar el "Downloadable U.S. Region Rating System" cuando se encuentre disponible. (Sólo está disponible en los EE.UU.)
- La clasificación No es independiente de otras clasificaciones.
- Cuando bloquee un nivel de clasificación específico basado en la edad, la clasificación No y cualquier otra clasificación más restrictiva también se bloquearán.

# Edición y configuración de canales

Los ajustes del canal actual se pueden cambiar según sus necesidades y las condiciones de la recepción.

**1 Visualice el menú**

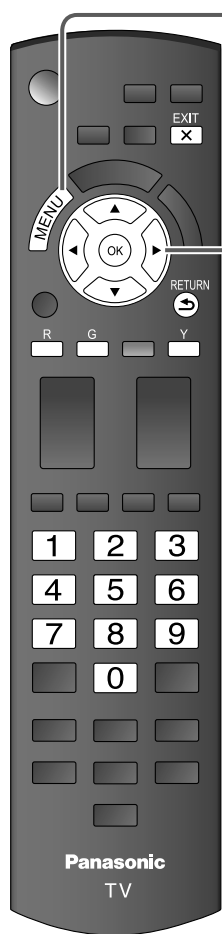

**2 Seleccione "Ajuste"**



**3 Seleccione "Ajuste ANT/Cable"**

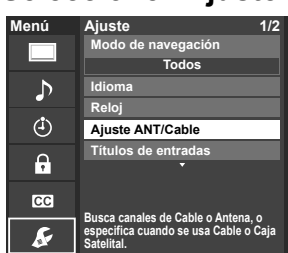

**4 Seleccione la función**



**5 Establezca**

■ Pulse para salir de la pantalla de menú



## ■ Para restablecer los ajustes del menú Ajuste

- ① Seleccione "Regreso prefijados" en el menú Ajuste (3) y pulse OK
- ② Introduzca su contraseña de 4 dígitos con los botones de números
- ③ Seleccione "SI" en la pantalla de confirmación y pulse OK

Programa auto

Ajuste automático

Programa manual

Ajuste manual

Medidor de señal

Compruebe la intensidad de la señal.

Busca y agrega automáticamente los canales que pueden recibirse en la memoria.

**① Seleccione "Entrada ANT"**

➔ Seleccione "Cable" o "Antena"  
O seleccione "No utilizado" (pág. 13).

**② Seleccione "Programa auto"**

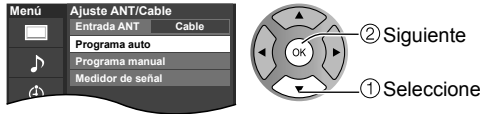

**③ Seleccione el modo de exploración (pág. 13)**

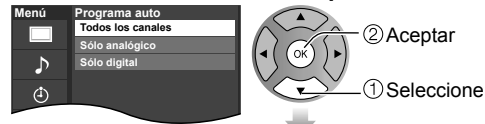

Las configuraciones se hacen automáticamente

- Después de finalizar la búsqueda, seleccione "Aceptar" (vea debajo de ⑤).
- Todos los canales memorizados previamente se borrarán.

Utilice este procedimiento cuando cambie la configuración de los canales de recepción o cuando cambie la visualización de los canales. Además, utilícelo también para agregar o brincar manualmente canales que se encuentran en la lista de canales.

Puede seleccionar un modo de sintonización de canal (Sólo digital/Sólo analógico) en "Modo de navegación". (pág. 29)

**① Seleccione "Editar"**

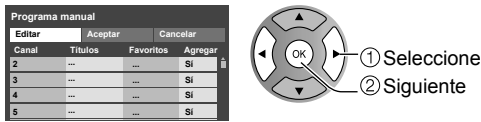

**② Seleccione el elemento que quiera editar**

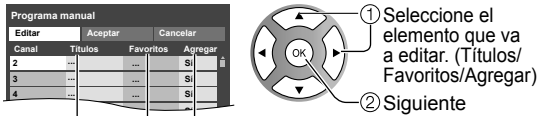

Vaya a la página siguiente.  
Vuelva a la página anterior.

- **Títulos:** Cambio del identificador de emisoras
- **Favoritos:** Registra los canales en la lista de favoritos.
- **Agregar:** Agrega o brinca canales

**③ Edite**  
• **Títulos**

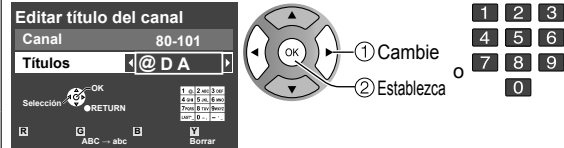

**Títulos**  
Seleccione o edite el identificador de emisora. (máximo de 7 caracteres disponibles)

• **Favoritos**

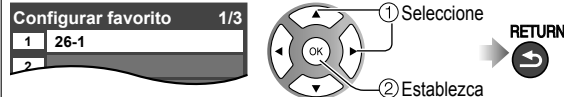

**Configurar favorito** Seleccione el número.

• **Agregar**

Pulse OK para seleccionar "Si" (agregar) o "No" (brincar)

**④ Mueva el cursor al número del canal**

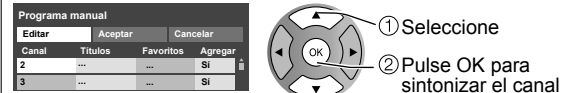

**⑤ Seleccione "Aceptar"**

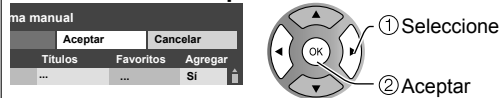

**Para cancelar la edición**



Compruebe la intensidad de la señal si se encuentra interferencia o se congela una imagen digital.

- Si la señal es débil compruebe la antena. Si no encuentra ningún problema, consulte a su concesionario local.

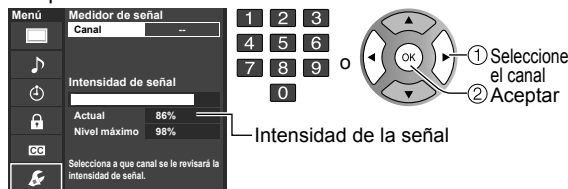

**Nota**

- No está disponible si se selecciona "Cable" en "Entrada ANT" (vea más arriba).
- Sólo es eficaz para los canales digitales.

- Mientras está activado "Bloqueo" (pág. 36), si se selecciona "Ajuste ANT/Cable", se visualizará "Ingresar contraseña".

# Subtítulos

**1 Visualice el menú**



**2 Seleccione "Subtítulos"**



■ **Pulse para salir de la pantalla de menú**

EXIT  
X

Menú	Subtítulos
Regreso prefijados	
Modo	Si
Análogo	CC1
Digital	Principal
Ajustes digitales	
CC	Visualiza los subtítulos de la emisora cuando están disponibles (CC).

La televisión incluye un decodificador incorporado capaz de proporcionar una visualización de texto del audio. El programa que esté siendo transmitido deberá tener información de subtítulos (CC). (pág. 45)

■ **Seleccione el elemento y establézcalo**

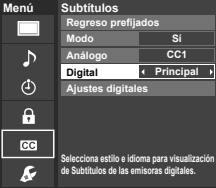

Menú Subtítulos  
Regreso prefijados  
Modo Si  
Análogo CC1  
Digital Principal  
Ajustes digitales  
CC  
Selecciona estilo e idioma para visualización de Subtítulos de las emisoras digitales.



① Seleccione  
② Establezca

- La configuración en "Análogo" o "Digital" depende de la emisora.

**Modo** Si: Para mostrar subtítulos ocultos.  
CC en mudo: Para mostrar los subtítulos ocultos cuando el audio esté en silencio.  
(Cuando no se utiliza seleccione "No")

**Análogo** (Elija el servicio de subtítulos de las emisiones analógicas.)

CC1-4: Información relacionada con las imágenes (Aparece en la parte inferior de la pantalla.)

T1-4: Información textual (Aparece en toda la pantalla.)

**Digital** (El menú Subtítulos digitales le permite configurar la forma en que va a ver los subtítulos digitales.)

- Presione para seleccionar la opción.
- "Principal", "Secund.", "Servicio 3", "Servicio 4", "Servicio 5", "Servicio 6"

■ **Para hacer configuraciones de visualización más a fondo en los programas digitales**

- ① Seleccione "Ajustes digitales" y pulse OK.
- ② Seleccione el elemento y establézcalo.



Menú Ajustes digitales  
Tamaño Chico  
Letra Selección fábrica  
Estilo Ninguna  
Frente Negro  
Opacidad frontal Sólido  
Fondo Negro  
Opacidad trasera Sólido  
Contorno Negro  
Selecciona el tamaño del texto.

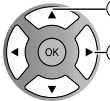

① Seleccione  
② Establezca

**Tamaño** Tamaño del texto

**Letra** Fuente del texto

**Estilo** Estilo del texto (Elevado, Deprimido, etc.)

**Frente** Color del texto

**Opacidad frontal** Opacidad del texto

**Fondo** Color de la caja de texto

**Opacidad trasera** Opacidad de la caja de texto

**Contorno** Color del contorno del texto (Identifique las opciones de configuración en la pantalla.)

■ **Para restablecer la configuración**

- ① Seleccione "Regreso prefijados". Se muestra la pantalla de confirmación.
- ② Seleccione "Si" y pulse OK.

**Subtítulos**  
**Visualización de subtítulos**

# Títulos de entradas

**1 Visualice el menú**



**2 Seleccione "Ajuste"**



**3 Seleccione "Títulos de entradas"**



● **2** Siguiente

● **1** Seleccione

● **2** Siguiente

● **1** Seleccione

■ **Pulse para salir de la pantalla de menú**

EXIT  
X

● Títulos de entradas

● Subtítulos

Funciones avanzadas

Los dispositivos conectados a los terminales de entrada externos se pueden etiquetar para identificarlos más fácilmente durante la selección de entrada. (En el modo de selección de entrada de la página 24 ②)

■ **Seleccione el terminal y la etiqueta del equipo externo**

**Títulos de entradas**

**Etiquetas de visualización de dispositivos externos**

Etiqueta	Terminal
Video 1-VCR	[ejemplo]

● Terminales: HDMI 1-3/Componente/Video 1-2/PC

● Etiqueta: [BLANCO] No utilizado/Blu-ray/DVD/Grab de DVD/HOME THTR/JUEGO/PC/VCR/CABLE/SATELITE/VGD/CAMARA/MONITOR/AUX/RECEPTOR/MEDIA CTR/MEDIA EXT/OTROS

Para el terminal de PC, sólo "No utilizado" está disponible.

● Si se selecciona "No utilizado", al pulsar el botón INPUT se omitirá la entrada.

● Cada título seleccionado se visualizará en la pantalla "Seleccionar entrada". (pág. 24)

① Seleccione

② Establezca

Seleccione si una computadora está conectada a la entrada de PC del TV.

OK

Selección

RETURN

ABC → abc

Borrar

Siga las instrucciones que se indican en la pantalla para completar las operaciones siguientes.

# Utilización del temporizador



El televisor se puede encender/apagar automáticamente en la fecha y a la hora designadas.

- El reloj deberá estar puesto en hora antes de hacer los ajustes de la hora de encendido/apagado. (pág. 14)
- El cronómetro de apagado y el temporizador de encendido/apagado no funcionará si se establece "Autoencendido". (pág. 29)

**1 Visualice el menú**





**2 Seleccione "Cronómetro"**

② Siguiente  
① Seleccione

**3 Seleccione el temporizador que va a establecer**

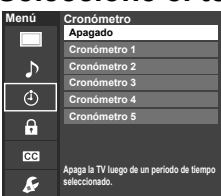



① Seleccione  
② Siguiente

**Apagado** Se apaga automáticamente.  
**Cronómetro 1** Se enciende automáticamente.  
(Se pueden establecer 5 temporizadores.)  
**Cronómetro 5**

**4 Establezca el temporizador**

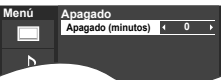
■ **Para establecer "Apagado" (Temporizador de apagado)**  
Pulse para que la unidad se apague automáticamente después de transcurrir un tiempo preseleccionado.

● 0/15/30/60/90 (minutos)  
Establezca

■ **Para establecer "Cronómetro 1-5" (Temporizador de encendido/apagado)**  
Seleccione el elemento y establézcalo.

① Seleccione  
② Establezca

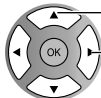
0  
1 2 3  
4 5 6  
7 8 9  
0

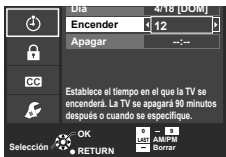

**Fijar temporizador** Ajuste del temporizador (No/Si)  
**Entradas** Seleccione las entradas  
**Canal** Seleccione el canal  
**Día** Seleccione el día  
DOM, LUN, MAR, MIE, JUE, VIE, SAB,  
(Visualiza la fecha futura más próxima)  
LUN-VIE, SAB-DOM, DIARIO, Cada DOM, Cada LUN,  
Cada MAR, Cada MIE, Cada JUE, Cada VIE, Cada SAB  
**Encender** La hora de encendido.  
**Apagar** La hora de apagado.

■ **Pulse para salir de la pantalla de menú**  
EXIT

■ **Para volver a la pantalla anterior**  
RETURN

**Nota**

- El televisor se apaga automáticamente después de pasar 90 minutos cuando se enciende mediante el Cronómetro. Esto se cancelará si se selecciona Apagar o se presiona una tecla.



# Conexiones AV recomendadas

Estos diagramas muestran nuestras recomendaciones sobre cómo conectar el televisor a varios equipos. Para hacer otras conexiones, consulte las instrucciones de cada equipo y las especificaciones. Para obtener ayuda adicional, visite nuestro sitio Web: [www.panasonic.com](http://www.panasonic.com)

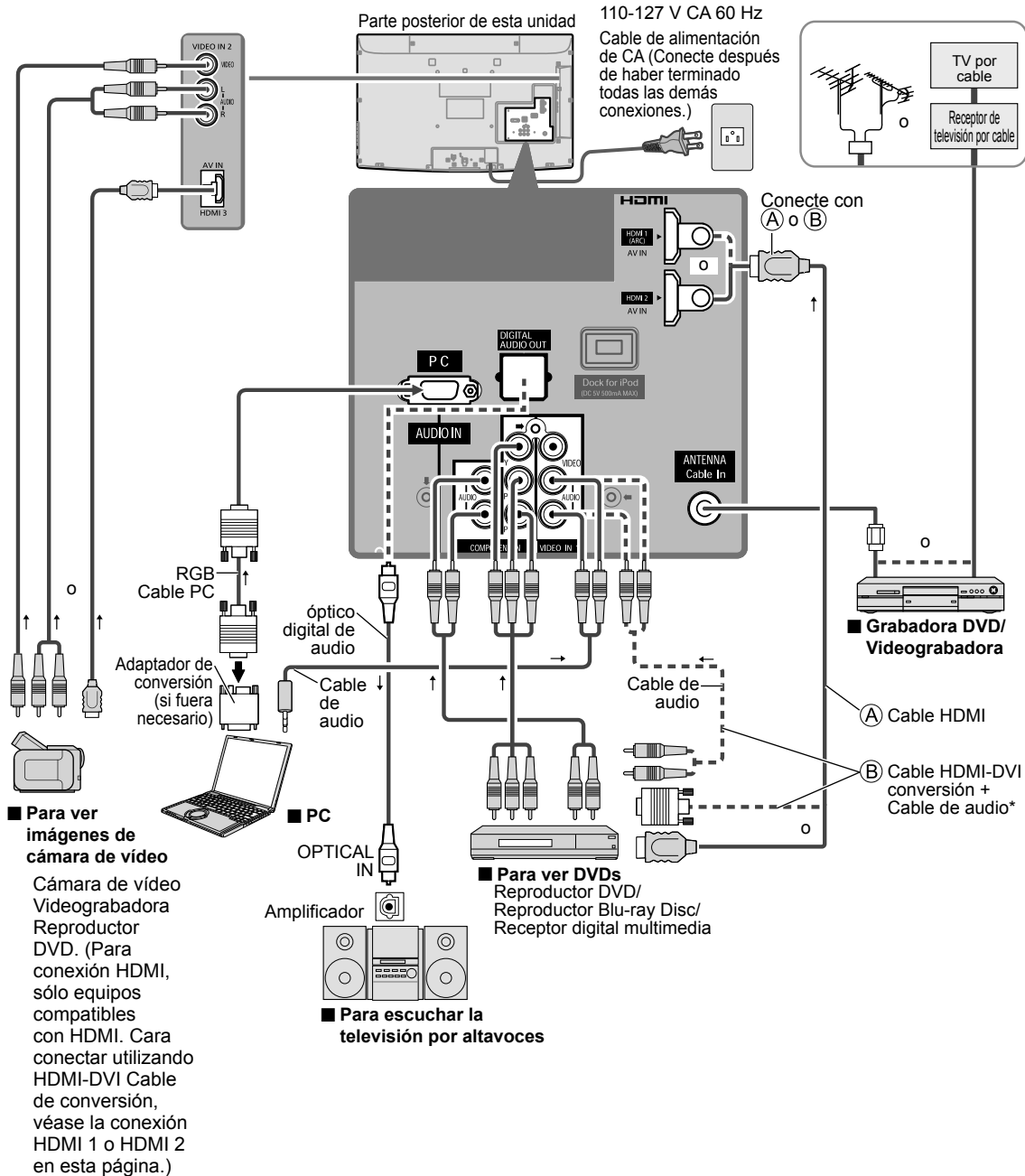

● Conexiones AV recomendadas  
● Utilización del temporizador

Funciones avanzadas

\* Consulte las pág. 28 para hacer la instalación cuando use un cable de audio analógico externo con un cable HDMI a DVI.

# Lista de clasificaciones para el bloqueo

La tecnología "V-chip" le permite bloquear canales o programas según calificaciones estándar establecidas por la industria del entretenimiento. (pág. 37)

## ■ GRÁFICA DE CLASIFICACIONES DE PELÍCULAS PARA LOS EEUU (MPAA)

No	CONTIENE PROGRAMAS SIN RESTRICCIONES Y PROGRAMAS NA (NO APLICABLES). Las películas no tienen restricciones o las restricciones no son aplicables.
G	PÚBLICO EN GENERAL. Se admiten a todos los públicos.
PG	SE SUGIERE LA SUPERVISIÓN DE LOS PADRES. Algún material puede no ser apropiado para los niños.
PG-13	SE RECOMIENDA ENCARECIDAMENTE LA SUPERVISIÓN DE LOS PADRES. Algún material puede no ser apropiado para los niños menores de 13 años.
R	RESTRINGIDAS. Los jóvenes menores de 17 años y los niños necesitan estar acompañados de sus padres o una persona adulta que los supervise.
NC-17	NO SE ADMITE AL PÚBLICO MENOR DE 17 AÑOS.
X	ADULTOS SOLAMENTE.

## ■ GRÁFICA DE CLASIFICACIONES DE PROGRAMAS DE TV PARA LOS EEUU (U. S. TV)

Grupo basado en edad	Clasificación basada en edad	Posibles selecciones de contenido	Descripción
NR (Si clasificación)	TV-NR	<ul style="list-style-type: none"> <li>Viewable (Visible)</li> <li>Blocked (Bloqueado)</li> </ul>	No clasificado.
Youth	TV-Y	<ul style="list-style-type: none"> <li>Viewable (Visible)</li> <li>Blocked (Bloqueado)</li> </ul>	Todos los niños. Los temas y elementos en este programa están especialmente diseñados para un público infantil, incluyendo niños de 2-6 años.
	TV-Y7	<ul style="list-style-type: none"> <li>FV (Bloquear FV)</li> <li>Viewable (Visible)</li> <li>Blocked (Bloqueado)</li> </ul>	Dirigido a niños mayores. Los temas y elementos en este programa pueden incluir ligera violencia física o cómica, o puede asustar a niños menores de 7 años.
Guidance	TV-G	<ul style="list-style-type: none"> <li>Viewable (Visible)</li> <li>Blocked (Bloqueado)</li> </ul>	Audiencia General. Contiene poca o nada de violencia, nada de lenguaje fuerte, y poco o nada de diálogo o situaciones con contenido sexual.
	TV-PG	<ul style="list-style-type: none"> <li>D,L,S,V (Todas seleccionadas)</li> <li>Cualquier combinación de D, L, S, V</li> </ul>	Guía de los padres sugerida. El programa puede contener lenguaje obsceno infrecuente, violencia limitada, diálogos o situaciones sexualmente sugestivas.
	TV-14	<ul style="list-style-type: none"> <li>D,L,S,V (Todas seleccionadas)</li> <li>Cualquier combinación de D, L, S, V</li> </ul>	Advertencia a los padres. Este programa puede contener temas sofisticados, contenido sexual, lenguaje inapropiado, y violencia más intensa.
	TV-MA	<ul style="list-style-type: none"> <li>L,S,V (Todas seleccionadas)</li> <li>Cualquier combinación de L, S, V</li> </ul>	Sólo audiencia Madura. Este programa puede contener temas para adultos, lenguaje profano, violencia gráfica y contenido sexual explícito.

FV: FANTASIA/ CARICATURAS CON VIOLENCIA V: VIOLENCIA S: SEXO L: LENGUAJE OFENSIVO D: DIALOGO CON CONTENIDO SEXUAL

## ■ GRÁFICA DE CLASIFICACIONES PARA INGLÉS DE CANADÁ (C. E. L. R)

E	Exenta - La programación exenta incluye: noticias, deportes, documentales y otros programas de información, entrevistas, vídeos musicales y programas de variedades.
C	Programación para niños menores de 8 años. Sin lenguaje ofensivo, desnudos ni contenido sexual.
C8+	Programación considerada generalmente aceptable para niños de 8 años y menos. Sin blasfemias, desnudos ni contenido sexual.
G	Programación general para todos los públicos.
PG	Se sugiere la supervisión de los padres. Algún material puede no ser apropiado para los niños.
14+	La programación contiene temas que pueden no ser apropiados para el público menor de 14 años. A los padres se les avisa que no deben dejar ver estos programas a los niños ni a los jóvenes menores de 14 años.
18+	Mayores de 18 años. Programación limitada a los adultos. Contiene escenas de violencia constante o de excesiva violencia.

## ■ GRÁFICA DE CLASIFICACIONES PARA FRANCÉS DE CANADÁ (C. F. L. R)

E	Exenta - La programación exenta.
G	General - Programación para público de todas las edades. No contiene violencia, o el contenido de la misma es mínimo o se muestra apropiadamente.
8 ans+	8+ General - No se recomienda para los niños pequeños. La programación es para un público diverso, pero contiene violencia de vez en cuando. Se recomienda la supervisión de adultos.
13 ans+	La programación tal vez no sea adecuada para niños menores de 13 años. Contiene pocas escenas de violencia o una o más escenas suficientemente violentas como para afectarlos. Se recomienda encarecidamente la supervisión de personas adultas.
16 ans+	La programación puede que no sea apropiada para menores de 16 años. Contiene frecuentes escenas de violencia o de mucha violencia.
18 ans+	Programación limitada a los adultos. Contiene escenas de violencia constante o de mucha violencia.

### Precaución

- El sistema V-Chip que se utiliza en este aparato es capaz de bloquear los programas "NR" (no clasificados, no aplicables y ninguno) de acuerdo con las normas de la FCC indicadas en la Sección 15.120(e)(2). Si se elige la opción de bloqueo de programas "NR", "podrán producirse resultados inesperados y posiblemente confusos, y usted tal vez no pueda recibir anuncios de emergencia o ninguno de los tipos de programación siguientes".
  - Anuncios de emergencia (mensajes EAS, avisos del tiempo y otros)
  - Programas locales • Noticias • Política • Anuncios de servicios públicos • Religión • Deportes • Tiempo

# Información técnica

## Subtítulos (CC)

- Para ver los CC de las emisiones digitales, establezca la relación de aspecto en COMP. (si está viendo con H-LLENO, JUSTO, ACERC o 4:3 faltarán caracteres).
- Los CC se pueden visualizar en el televisor si el receptor (receptor digital multimedia o receptor de satélite) tiene los CC encendidos usando la conexión de componente o HDMI al televisor.
- Si los CC están encendidos en el receptor y el televisor cuando la señal es 480i (excepto para la conexión HDMI), los CC pueden que se superpongan en el televisor.
- Si un programa digital está saliendo en el formato analógico, los CC también saldrán en el formato analógico.
- Si la grabadora o el monitor de salida están conectados al televisor, los CC necesitarán configurarse en la grabadora o en el monitor de salida.

## Relación de aspecto (FORMAT)

Pulse el botón "FORMAT" para pasar por los modos de aspecto.

Esto le permite elegir el aspecto dependiendo del formato de la señal recibida y sus preferencias. (pág. 16)

(ej.: en el caso de una imagen 4:3)

### ● COMP

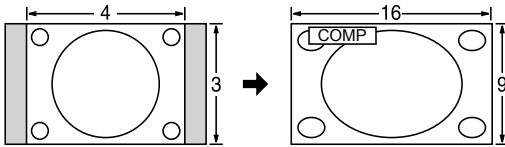

Amplía horizontalmente la imagen 4:3 hasta los bordes laterales de la pantalla.  
(Recomendada para la imagen anamórfica)

### ● H-LLENO

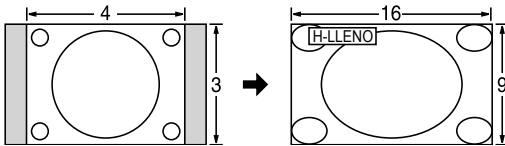

Amplía horizontalmente la imagen 4:3 hasta los bordes laterales de la pantalla. Los bordes laterales de la imagen se recortan.

### ● ACERC

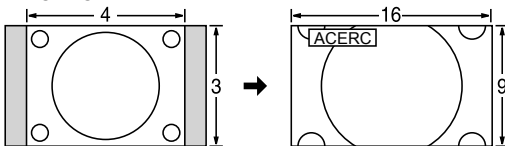

Amplía la imagen 4:3 para que ocupe toda la pantalla.  
(Recomendada para Letter Box)

### ● JUSTO

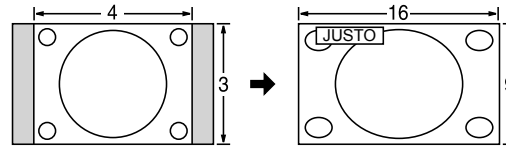

Alarga para justificar la imagen 4:3 a las cuatro esquinas de la pantalla.  
(Recomendada para la emisión de televisión normal)

### ● 4:3

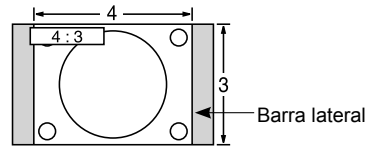

Estándar  
(Tenga en cuenta que puede quedar una "Retención de imagen" de la barra lateral debido a que se muestra durante mucho tiempo.)

### Nota

- 480i (4:3), 480i (16:9), 480p (4:3), 480p (16:9): COMP, JUSTO, 4:3 o ACERC
- 1080p/1080i/720p: COMP, H-LLENO, JUSTO, 4:3 o ACERC

### ● Ajuste acercamiento

La posición y el tamaño vertical de la imagen se pueden ajustar en "ACERC".

① Seleccione "Ajuste acercamiento" en el menú "Imagen". (pág. 28)

② Posición V: Ajuste de posición vertical

③ Tamaño V: Ajuste de tamaño vertical



- Para restablecer la relación de aspecto →  (OK)

● Lista de clasificaciones para el bloqueo

● Información técnica

Preguntas frecuentes, etc.

# Información técnica (Continuación)

## Formato de datos para examinar tarjetas

Foto:	Imágenes fijas grabadas con cámaras digitales compatibles con archivos JPEG de las normas DCF* y EXIF**
Formato de datos:	Baseline JPEG (Submuestreo: 4:4:4, 4:2:2 o 4:2:0)
Máximo número de archivos:	9.999
Resolución de imagen:	160 x 120 a 20.000.000

\* DCF (Norma de diseño para sistemas de archivos de cámaras): Una norma de la Asociación de las Industrias de la Tecnología de la Información y la Electrónica del Japón.  
 \*\* EXIF (Exchangeable Image File Format)

### Precaución

- Una imagen JPEG modificada con un PC no se puede visualizar.
- Los archivos parcialmente degradados tal vez puedan visualizarse con una resolución reducida.

### Nota

- Estructura de carpetas vistas en PC

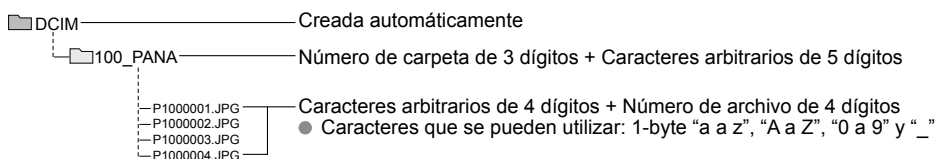

- Los nombres de carpetas y archivos pueden ser diferentes dependiendo de la cámara digital utilizada.
- Para conocer las tarjetas de memoria SD más apropiadas, confirme la información más reciente en el sitio Web siguiente: <http://panasonic.jp/support/global/cs> (En este sitio sólo se emplea el idioma inglés.)

## Cuidados al manejar la tarjeta SD:

- Use una tarjeta SD que cumpla con los estándares para estas tarjetas. No hacerlo así puede que cause problemas en el funcionamiento de la unidad de TV.
- No retire la tarjeta mientras la unidad está accediendo a los datos (esto puede dañar la tarjeta o la unidad).
- No toque las terminales de la parte posterior de la tarjeta SD.
- No ejerza sobre la tarjeta una presión fuerte ni la golpee.
- Inserte la tarjeta en el sentido correcto (de lo contrario, la tarjeta o el televisor podría dañarse).
- La interferencia eléctrica, la electricidad estática o el funcionamiento erróneo pueden dañar los datos o la tarjeta.
- Haga una copia de seguridad de los datos grabados a intervalos regulares por si estos se deterioran o se dañan, o por si la unidad funciona de forma errática. (Panasonic no acepta ninguna responsabilidad por el deterioro o daño que puedan sufrir los datos grabados.)

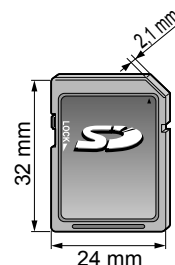

## Mensajes de advertencia de tarjeta SD

Mensaje	Significado/Acción
Ranura Tarjeta SD está vacía	● La tarjeta no está insertada.
No existen fotos	● La tarjeta no tiene datos o este tipo de datos no es compatible.
No lect. de archivo	<ul style="list-style-type: none"> <li>● El archivo está estropeado o no se puede leer.</li> <li>● La unidad no soporta el formato.</li> </ul>

## VIERA Link "HDAVI Control™"

Las conexiones HDMI para algunos equipos Panasonic le permiten hacer interfaz automáticamente. (pág. 30)

- Esta función puede no funcionar normalmente dependiendo de la condición del equipo.
- Con esta función activada, aunque el televisor esté en el modo de espera, el equipo podrá ser controlado por otros mandos a distancia.
- Cuando empieza la reproducción puede que no se disponga de imagen ni sonido durante los primeros segundos.
- Cuando se cambia el modo de entrada puede que no se disponga de imagen ni sonido durante los primeros segundos.
- Cuando se ajuste el volumen del equipo se visualizará la función del volumen.
- Si conecta el equipo que tiene la función "HDAVI Control 2 o posterior" al televisor con un cable HDMI, el sonido procedente del terminal DIGITAL AUDIO OUT podrá salir como sonido ambiental multicanal.
- "HDAVI Control 5" es la norma más reciente (válida a partir de Diciembre de 2009) para el equipo compatible con HDAVI Control. Esta norma es compatible con el equipo HDAVI convencional.

## Conexión HDMI

HDMI (interfaz multimedia de alta definición) le permite disfrutar de imágenes digitales de alta definición y de sonido de alta calidad conectando el televisor y los dispositivos.

El equipo compatible con HDMI (\*1) que tenga un terminal de salida HDMI o DVI, como, por ejemplo, un receptor digital multimedia o un reproductor DVD, podrá ser conectado al terminal HDMI utilizando un cable que cumpla con HDMI (función completa).

- HDMI es la primera interfaz AV completamente digital del mundo para el consumidor que cumple con un estándar de no compresión.
- Si el dispositivo externo sólo tiene una salida DVI, conecte al terminal HDMI mediante un cable adaptador DVI a HDMI (\*2).
- Cuando se utiliza el cable adaptador DVI a HDMI, conecte el cable de audio al terminal de entrada de audio.
- Los ajustes de audio se pueden hacer en la pantalla del menú "Entrada HDMI 1", "Entrada HDMI 2" o "Entrada HDMI 3". (pág. 28)

Frecuencias de muestreo de la señal de audio aplicable (L.PCM): 48 kHz, 44,1 kHz, 32 kHz

(\*1): El logotipo HDMI se visualiza en un equipo compatible con HDMI.

(\*2): Pregunte en el establecimiento del vendedor de equipos digitales local.

### Precaución

- No se asume el funcionamiento con un PC.
- Todas las señales se reformatean antes de visualizarse en la pantalla.
- Si el equipo conectado tiene una función de ajuste de relación de aspecto, ajuste la relación de aspecto a "16:9".
- Estos conectores HDMI son de "tipo A".
- Estos conectores HDMI son compatibles con la protección de los derechos de autor de HDCP (protección de contenido digital de elevado ancho de banda).
- Un dispositivo que no tenga terminal de salida digital podrá conectarse al terminal de entrada de "COMPONENT", o "VIDEO" para recibir señales analógicas.
- El terminal de entrada HDMI sólo puede utilizarse con las señales de imagen siguientes: 480i, 480p, 720p, 1080i, 1080p. Procure que concuerde con el ajuste de salida del dispositivo digital.
- Para conocer detalles de las señales HDMI aplicables, vea la pág. 48.

## Terminales DIGITAL AUDIO OUT

Puede disfrutar de su equipo de cine para casa conectando un decodificador Dolby Digital (5.1 canales) y un amplificador "Multi Canal" a los terminales DIGITAL AUDIO OUT.

### Precaución

- Dependiendo de su reproductor DVD y del software DVD-Audio, la función de protección del copyright tal vez se active y apague la salida óptica.
- Cuando se seleccione un canal ATSC, la salida procedente de la toma DIGITAL AUDIO OUT será Dolby Digital. Cuando se seleccione un canal NTSC, la salida será PCM.

## Modo

- **Vívido:** Provee un contraste y una nitidez de imagen realzados para ver programas en una habitación bien iluminada.
- **Estándar:** Recomendado para ver bajo condiciones normales en una habitación con iluminación atenuada.
- **Cinema:** Para ver películas en una habitación oscura. Proporciona una imagen suave, como la del cine.
- **Juego:** Para jugar con videojuegos. Este modo se establecerá automáticamente si se selecciona "JUEGO" para el ajuste del título de entrada. (pág. 41)
- **Usuario (Fotografico):** Personaliza cada elemento según sus preferencias. La foto se visualiza en el menú Jpeg.

### Nota

- El modo de imagen se pondrá automáticamente en "Estándar" si usted cambia el título de entrada de "JUEGO" a otros títulos.
- El modo de imagen se pondrá automáticamente en "Juego" si usted cambia de un título de entrada que no es "JUEGO" al título "JUEGO".

# Información técnica (Continuación)

## Tamaño H

- Relación de aspecto: 4:3

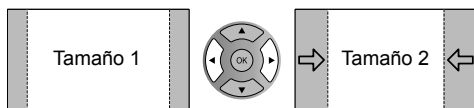

- La anchura se reducirá en ambos lados para reducir el ruido.

- Relación de aspecto: COMP/ JUSTO/ (H-LLENO/ ACERC)

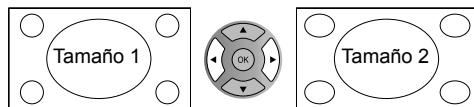

- La anchura aumentará en ambos lados para reducir el ruido.

Vea la página 28 para obtener más información

## Señal de entrada que puede visualizarse

\* Marca: Señal de entrada aplicable para componente (Y, Pb, Pr) HDMI y PC

	Frecuencia horizontal (kHz)	Frecuencia vertical (Hz)	COMPONENT	HDMI	PC
525 (480) / 60i	15,73	59,94	*	*	
525 (480) /60p	31,47	59,94	*	*	
750 (720) /60p	45,00	59,94	*	*	
1.125 (1.080) /60i	33,75	59,94	*	*	
1.125 (1.080)/60p	67,43	59,94		*	
1.125 (1.080)/60p	67,50	60,00		*	
1.125(1.080)/24p	26,97	23,98		*	
1.125(1.080)/24p	27,00	24,00		*	
640 × 400 @70	31,47	70,08			*
640 × 480 @60	31,47	59,94			*
Macintosh13" (640 × 480)	35,00	66,67			*
640 × 480 @75	37,50	75,00			*
852 × 480 @60	31,44	59,89			*
800 × 600 @60	37,88	60,32			*
800 × 600 @75	46,88	75,00			*
800 × 600 @85	53,67	85,08			*
Macintosh16" (832 × 624)	49,73	74,55			*
1.024 × 768 @60	48,36	60,00			*
1.024 × 768 @70	56,48	70,07			*
1.024 × 768 @75	60,02	75,03			*
1.024 × 768 @85	68,68	85,00			*
Macintosh 21" (1.152 × 870)	68,68	75,06			*
1.280 × 768 @60	47,78	59,87			*
1.280 × 1.024 @60	63,98	60,02			*
1.366 × 768 @60	48,39	60,04			*

### Nota

- Las señales que no sean las mostradas arriba pueden no visualizarse correctamente.
- Las señales de arriba son reformateadas para poder verlas de forma óptima en su pantalla.

## Conexión de los terminales de entrada PC

- Las señales de ordenador que pueden entrar son las que tienen una frecuencia de exploración horizontal de 15 a 110 kHz y una frecuencia de exploración vertical de 48 a 120 Hz. (Sin embargo, las señales que exceden 1.200 líneas no se visualizarán correctamente.)
- Algunos modelos de PC no pueden conectarse a el televisor.
- No es necesario un adaptador para con terminal D-sub 15 patillas compatibles con IBM PC/AT.
- La resolución máxima: 1.280 × 1.024
- Si la resolución de la pantalla supera estos máximos, puede no ser posible mostrar los detalles finos con suficiente nitidez.
- Nombres de las señales del conector D-sub 15 patillas

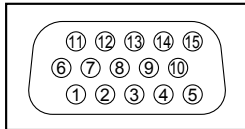

Forma de las patillas para el terminal de entrada PC

N° patilla.	Nombre de la señal	N° patilla.	Nombre de la señal	N° patilla.	Nombre de la señal
①	R	⑥	GND (tierra)	⑪	NC (no conectado)
②	G	⑦	GND (tierra)	⑫	NC
③	B	⑧	GND (tierra)	⑬	HD/SYNC
④	NC (no conectado)	⑨	NC (no conectado)	⑭	VD
⑤	GND (tierra)	⑩	GND (tierra)	⑮	NC

# Cuidados y limpieza

## Desenchufe primero la clavija del cable de alimentación de CA del toma de corriente.

### Panel de la pantalla

El frente del panel de la pantalla ha recibido un tratamiento especial. Limpie suavemente la superficie del panel utilizando un paño suave.

- Si la superficie está muy sucia, empape un paño blando y sin pelusa en una solución de agua y jabón líquido suave de los empleados para lavar vajillas (1 parte de jabón por cada 100 partes de agua) y luego escúrralo para quitar el exceso de agua, frote uniformemente con un paño seco del mismo tipo hasta que la superficie quede completamente seca.
- No raye ó golpee la superficie del panel con sus uñas u otros objetos duros ya que la superficie puede dañarse. Además, evite el contacto con sustancias volátiles tales como rociadores de insecticida, disolventes y diluyentes de pintura, de lo contrario puede verse afectada la calidad de la superficie.

### Mueble

Si el mueble se ensucia, limpie con un paño suave y seco.

- Si la caja está muy sucia, empape el paño en una solución de agua y jabón líquido suave de los empleados para lavar vajillas y luego escúrralo para quitar el agua. Utilice el paño para limpiar el mueble y seque frotando con un paño seco.
- No permita que el jabón líquido suave de los empleados para lavar vajillas toque directamente la superficie del televisor.
- Si las gotas de agua entran en el interior del aparato, pueden surgir problemas en el funcionamiento.
- Evite el contacto con sustancias volátiles tales como rociadores de insecticida, disolventes y diluyentes de pintura debido a que puede verse afectada la superficie del mueble y puede desprenderse el revestimiento. Tampoco deje la superficie por mucho tiempo en contacto con artículos de caucho ó PVC.

### Pedestal

#### ● Limpieza

- Limpie las superficies pasando un paño blando y seco. Si la unidad está muy sucia, límpiela con un paño empapado en agua a la que se haya añadido una pequeña cantidad de jabón líquido suave de los empleados para lavar vajillas y luego pase un paño seco. No utilice productos tales como disolventes, diluyente ó cera del hogar para la limpieza ya que pueden dañar el revestimiento de la superficie.  
(Si utiliza un paño con tratamiento químico, siga las instrucciones que vienen con el paño.)
- No pegue cinta adhesiva ó etiquetas ya que pueden ensuciar la superficie del pedestal. No permita el contacto durante mucho tiempo con productos de goma, vinilo ó similares. (Hacerlo puede causar deterioros.)

## Clavija del cable de alimentación

Limpie la clavija con un paño seco a intervalos frecuentes. (La humedad y el polvo pueden causar un incendio o una descarga eléctrica.)

# Preguntas frecuentes

Antes de solicitar reparaciones o ayuda, siga las indicaciones siguientes para solucionar el problema. Si el problema persiste, póngase en contacto con su concesionario de Panasonic o con el centro de servicio de Panasonic local para solicitar ayuda. Para obtener ayuda adicional, póngase en contacto con nuestro sitio Web en [www.panasonic.com/contactinfo](http://www.panasonic.com/contactinfo)

## Puntos blancos o imágenes con sombra (ruido)

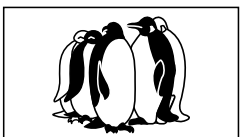

- Compruebe la posición, la orientación y la conexión de la antena.

## Interferencia o canales digitales congelados (sonido intermitente)



- Cambie la orientación de la antena para los canales digitales.
- Compruebe "Medidor de señal" (pág. 39). Si la señal es débil, compruebe la antena y consulte a su concesionario local.

## El panel LCD se mueve un poco cuando se empuja con un dedo, y es posible que se oiga un ruido

- Esto no es un fallo de funcionamiento.
- Para impedir que se dañe el panel al moverlo éste está instalado con un poco de flojedad.

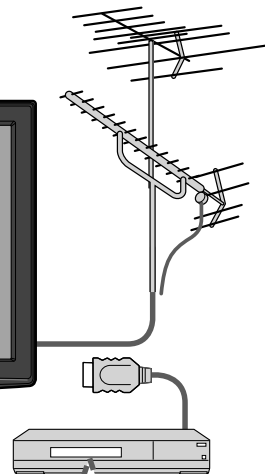

## La imagen se ve distorsionada cuando el equipo se conecta a través de HDMI

- ¿Está conectado correctamente el cable HDMI? (pág. 31, 43)
- Apague el televisor y el equipo y luego vuelva a encenderlos.
- Compruebe una señal de entrada procedente del equipo. (pág. 48)
- Utilice un dispositivo que cumpla con la norma EIA/CEA-861/861B.

## Cuando el canal se cambia en un STB que está conectado con HDMI, "HDMI" se puede mostrar en la parte superior izquierda de la pantalla

- Esto no es un fallo.

## La grabación no empieza inmediatamente

- Verifique los ajustes de la grabadora. Para conocer detalles, lea el manual de la grabadora.

## El mando a distancia no funciona

- ¿Están instaladas correctamente las pilas? (pág. 7)
- ¿Son nuevas las pilas?





Si hay un problema con su televisor, consulte la tabla de abajo para determinar los síntomas, y luego efectúe la comprobación sugerida. Si eso no resuelve el problema, póngase en contacto con su concesionario Panasonic, indicándole el número del modelo y el número de serie del televisor (ambos situados en la parte posterior del televisor).

	Problemas	Medidas correctivas
Imagen	<b>Algunos puntos pueden permanecer brillantes o oscuros</b>	<ul style="list-style-type: none"> <li>● El panel de LCD está formado por unos pocos millones de píxeles, y se fabrica con una tecnología avanzada que emplea un complicado proceso. No obstante, algunas veces puede haber unos pocos píxeles brillantes u oscuros. Estos píxeles no indican que un panel esté defectuoso, y no causarán ningún impacto sobre el funcionamiento del televisor.</li> </ul>
	<b>Imagen desordenada y ruidosa</b>	<ul style="list-style-type: none"> <li>● Compruebe los productos eléctricos cercanos. (sistemas de encendido de automóviles o motocicletas, lámparas fluorescentes, etc.)</li> </ul>
	<b>La pantalla no muestra ninguna imagen</b>	<ul style="list-style-type: none"> <li>● Compruebe el menú Imagen (pág. 28)</li> <li>● Verifique las conexiones de los cables.</li> <li>● Verifique que se haya seleccionado la entrada correcta.</li> </ul>
	<b>Sólo se visualizan puntos en lugar de imágenes</b>	<ul style="list-style-type: none"> <li>● Compruebe los ajustes de los canales. (pág. 38)</li> <li>● Compruebe los cables de antena.</li> </ul>
	<b>No se produce imagen ni sonido</b>	<ul style="list-style-type: none"> <li>● ¿Está el cable de alimentación de CA enchufado en la toma de corriente?</li> <li>● ¿Está encendido el televisor?</li> <li>● Compruebe el menú Imagen (pág. 28) y el volumen.</li> <li>● Verifique las conexiones de los cables AV. (pág. 9-10)</li> <li>● Verifique que se haya seleccionado la entrada correcta. (pág. 24)</li> </ul>
Sonido	<b>Aparece un cuadro negro</b>	<ul style="list-style-type: none"> <li>● Cambie los ajustes de los subtítulos (CC). (pág. 40)</li> </ul>
	<b>No se produce sonido</b>	<ul style="list-style-type: none"> <li>● ¿Están conectados correctamente los cables de los altavoces? (pág. 43)</li> <li>● ¿Está activo "Silenciamiento del sonido"? (pág. 11)</li> <li>● ¿Está ajustado al mínimo el volumen?</li> <li>● ¿Está "Altavoces de TV" en "No"? (pág. 28)</li> <li>● Cambie los ajustes "SPA". (pág. 15)</li> <li>● Compruebe los ajustes "Entrada HDMI 1", "Entrada HDMI 2" o "Entrada HDMI 3". (pág. 28)</li> </ul>
	<b>El sonido es extraño</b>	<ul style="list-style-type: none"> <li>● Ponga "SPA" en "Estéreo" o "Mono".</li> <li>● Compruebe el dispositivo HDMI conectado a la unidad.</li> <li>● Ponga el ajuste de audio del dispositivo HDMI en "Linear PCM."</li> <li>● Si la conexión de sonido digital tiene un problema, seleccione la conexión de sonido analógico.</li> </ul>
	<b>Se oye un sonido desconocido</b> 1- Sonidos procedentes de la caja del televisor 2- Sonido tic/clic 3- Sonido de zumbido	<ol style="list-style-type: none"> <li>1- Los cambios en la temperatura y en la humedad de la habitación pueden ser la causa de que la caja del televisor se expanda o contraiga produciendo un ruido metálico. Esto no indica que el funcionamiento sea defectuoso.</li> <li>2- Cuando se enciende el televisor se activa un componente eléctrico del mismo que produce un sonido tic/clic. Esto no indica que el funcionamiento sea defectuoso.</li> <li>3- Los circuitos eléctricos están activos mientras está encendido el televisor. Esto no indica que el funcionamiento sea defectuoso.</li> </ol>
Otro	<b>La unidad principal está caliente.</b>	<ul style="list-style-type: none"> <li>● La unidad principal radía calor y algunas piezas se calientan. Éste no es un problema de rendimiento o calidad. Haga la instalación en un lugar bien ventilado. No tape los orificios de ventilación del TV con un mantel, etc., y no lo ponga encima de ningún otro equipo.</li> </ul>

● Preguntas frecuentes

Preguntas frecuentes, etc.

# Especificaciones

		TC-L32X2	TC-L37X2
<b>Alimentación</b>		110-127 V CA, 60 Hz	
<b>Consumo</b>	Consumo nominal de energía	104 W	153 W
	Consumo promedio de energía en modo de operación*	55 W	76 W
	Condición de espera	0,3 W	0,3 W
<b>Panel de visualización</b>	Relación de aspecto	16:9	
	Tamaño de pantalla visible (An. x Al. x Diagonal)	Clase 32" (31,5 pulgadas medidas diagonalmente) 698 mm x 392 mm x 800 mm (27,5" x 15,4" x 31,5")	Clase 37" (37,0 pulgadas medidas diagonalmente) 819 mm x 460 mm x 940 mm (32,2" x 18,1" x 37,0")
	(Número de píxeles)	1.049.088 (1.366 (An.) x 768 (Al.)) [4.098 x 768 puntos]	
<b>Sonido</b>	Altavoces	Sistema de 2 altavoces delgados de 1 vía situados debajo de la unidad principal	
	Salida de audio	20 W [10 W + 10 W] (10 % de distorsión armónica total)	
<b>Señales PC</b>		VGA, SVGA, XGA, WXGA, SXGA Frecuencia de escaneo horizontal 31 - 69 kHz Frecuencia de escaneo vertical 59 - 86 Hz	
<b>Capacidad de canales-Digital/Análogo</b>		VHF/ UHF: 2 - 69, CATV: 1 - 135	
<b>Condiciones de funcionamiento</b>		Temperatura: 32 °F – 95 °F (0 °C – 35 °C) Humedad: 20 % – 80 % RH (sin condensación)	
<b>Terminales de conexión</b>	<b>VIDEO IN 1-2</b>	VIDEO: Tipo RCA PIN x 1 1,0 V [p-p] (75 Ω) AUDIO L-R: Tipo RCA PIN x 2 0,5 V [rms]	
	<b>COMPONENT IN</b>	Y: 1,0 V [p-p] (incluyendo sincronización) Pb, Pr: ±0,35 V [p-p] AUDIO L-R: Tipo RCA PIN x 2 0,5 V [rms]	
	<b>HDMI 1-3</b>	Conector tipo A x 3 ● Este televisor soporta la función "HDAVI Control 5".	
	<b>PC</b>	D-SUB 15PIN: R,G,B / 0,7 V [p-p] (75 Ω) HD, VD / 1,0 - 5,0 V [p-p] (alta impedancia)	
	<b>Acoplador para iPod</b>	CC 5 V 500 mA máximo	
	<b>Ranura de tarjeta</b>	1 ranura de tarjeta SD	
	<b>DIGITAL AUDIO OUT</b>	PCM / Dolby Digital, Fibra óptica	
<b>CARACTERÍSTICAS</b>		FILTRO Y/C 3D, Subtítulos, V-Chip, HDAVI Control 5, Compatible con Vesa, VIERA IMAGE VIEWER	
<b>Dimensiones Digitales (An. x Al. x Prof.)</b>	Incluyendo pedestal	798 mm x 551 mm x 217 mm (31,5" x 21,7" x 8,6")	915 mm x 620 mm x 287 mm (36,1" x 24,5" x 11,3")
	Televisor solamente	798 mm x 511 mm x 83 mm (31,5" x 20,2" x 3,3")	915 mm x 577 mm x 87 mm (36,1" x 22,8" x 3,5")
<b>Masa</b>	Incluyendo pedestal	24,3 lb. (11,0 kg) NETO	34,2 lb. (15,5 kg) NETO
	Televisor solamente	21,0 lb. (9,5 kg) NETO	29,8 lb. (13,5 kg) NETO

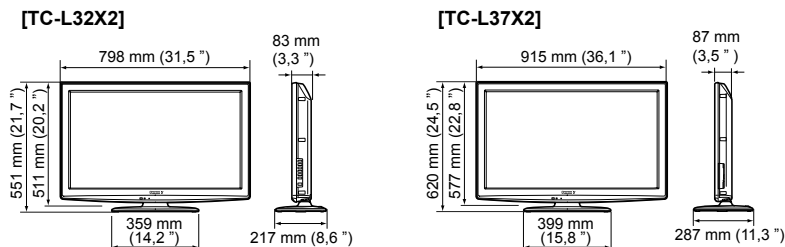

## Nota

- El diseño y las especificaciones están sujetos a cambios sin previo aviso. La masa y dimensiones son aproximadas.
- \* Basado en el método de medida IEC 62087 Ed.2, sección 11.6.1.

**Nota**

Area with horizontal dashed lines for notes.

● Especificaciones

Preguntas  
frecuentes, etc.

This product has a fluorescent lamp that contains mercury. Disposal may be regulated in your community due to environmental considerations. For disposal or recycling information, please contact your local authorities, or the Electronic Industries Alliance:  
<http://www.eiae.org>.

Este producto tiene una lámpara fluorescente que contiene mercurio. Debido a consideraciones ambientales, puede que deshacerse de este material esté regulado en su comunidad. Para obtener información sobre cómo deshacerse o reciclar este material, póngase en contacto con las autoridades de su localidad o con Electronics Industries Alliance:  
<http://www.eiae.org>.

#### Customer's Record

The model number and serial number of this product can be found on its back cover. You should note this serial number in the space provided below and retain this book, plus your purchase receipt, as a permanent record of your purchase to aid in identification in the event of theft or loss, and for Warranty Service purposes.

Model Number \_\_\_\_\_

Serial Number \_\_\_\_\_

#### Anotación del cliente

El modelo y el número de serie de este producto se encuentran en su panel posterior. Deberá anotarlos en el espacio provisto a continuación y guardar este manual, más el recibo de su compra, como prueba permanente de su adquisición, para que le sirva de ayuda al identificarlo en el caso de que le sea sustraído o lo pierda, y también para disponer de los servicios que le ofrece la garantía.

Modelo \_\_\_\_\_

Número de serie \_\_\_\_\_

**Panasonic Consumer Electronics Company,**  
**Division of Panasonic Corporation of North America**  
One Panasonic Way, Secaucus  
New Jersey 07094 U.S.A.

**Panasonic Canada Inc.**  
5770 Ambler Drive  
Mississauga, Ontario  
L4W 2T3 CANADA

© 2010 Panasonic Corporation of North America. All Rights Reserved.  
© 2010 Panasonic Corporation of North America. Todos los Derechos Reservados.

Printed in Malaysia  
Impreso en Malasia  
M1209-5080

# Panasonic®

Modèles  
**TC-L32X2**  
**TC-L37X2**

## Manuel d'utilisation

Téléviseur ACL HD 720p de 32/37 po  
(31,5/37,0 po en diagonale)

# VIERA

Pour obtenir de l'assistance (États-Unis/Porto Rico), appelez le:  
**1-877-95-VIERA (958-4372)**  
ou bien consultez notre site [www.panasonic.com/contactinfo](http://www.panasonic.com/contactinfo)

Pour obtenir de l'assistance (Canada), appelez le:  
**1-866-330-0014**  
ou bien consultez notre site [www.vieraconcierge.ca](http://www.vieraconcierge.ca)

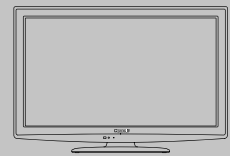

## Guide de mise en route rapide

► Reportez-vous aux pages 7 à 14.

**HDMI**

**HDTV**

**VIERA Link™**

**SD  
HG**



**VIERA™  
IMAGE VIEWER**

### Français

Nous vous remercions d'avoir arrêté votre choix sur cet appareil Panasonic.  
Avant d'utiliser l'appareil, lisez attentivement le présent manuel et le conservez pour référence ultérieure.  
Les images montrées dans le présent manuel n'y sont qu'à des fins d'illustration.



TQB4GC0363-5

# Le multimédia à son meilleur!

## Une grande polyvalence multimédia

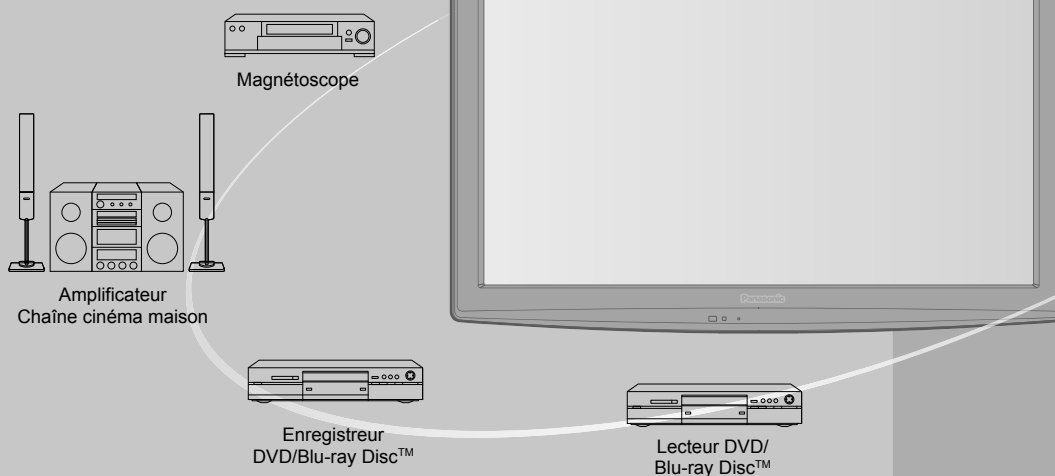

<p><b>HDMI</b></p> <p>HDMI, le logo HDMI et High-Definition Multimedia Interface sont des marques déposées ou enregistrées de HDMI Licensing LLC aux États-Unis et dans d'autres pays.</p>	<p><b>VIERA Link™</b></p> <p>La fonction VIERA Link™ est une marque de commerce de Panasonic Corporation.</p>	<p><b>SDHC™</b></p> <p>Le logo SDHC est une marque de commerce de SD-3C, LLC.</p>
<p>La fonction HDAVI Control™ est une marque de commerce de Panasonic Corporation.</p>	<p>Fabriqué sous licence de Dolby Laboratories. DOLBY et le symbole double D sont des marques de commerce de Dolby Laboratories.</p>	<p><b>CEA</b> Consumer Electronics Association <a href="http://www.CE.org/safety">www.CE.org/safety</a></p>

# Table des matières

## À lire attentivement

- Mesures de sécurité ..... 4

## Guide de mise en route rapide

- Accessoires/Accessoire en option ..... 7
- Connexion de base ..... 9
- Emplacement des commandes ..... 11
- Réglage initial ..... 12

## Pour un grand plaisir télévisuel

### Fonctions de base

- Visionnement de la télévision ..... 15
- Utilisation des fonctions VIERA TOOLS ..... 17
- Visionnement avec visualiseur de photos VIERA IMAGE VIEWER™ ..... 18
- Lecture d'un iPod sur le téléviseur ..... 20
- Visionnement de bandes vidéo et de DVD ..... 24
- Affichage PC à l'écran du téléviseur ..... 26

### Fonctions avancées

- Utilisation des fonctions des menus (image, son, etc.) ..... 27
- VIERA Link™ "HDAVI Control™" ..... 30
- Blocage ..... 36
- Programmation et édition des canaux ..... 38
- Sous-titres ..... 40
- Ident. prises ..... 41
- Minuterie ..... 42
- Connexions AV recommandées ..... 43

## Foire aux questions et généralités

- Liste des classifications aux fins de blocage ..... 44
- Informations techniques ..... 45
- Entretien et nettoyage ..... 49
- Foire aux questions ..... 50
- Spécifications ..... 52
- Garantie limitée ..... 53

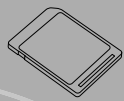

Carte mémoire SD



PC

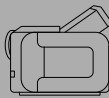

Caméscope

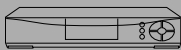

Décodeur



Ce produit est conforme aux normes ENERGY STAR dans le mode « Usage à domicile » lequel permet des économies d'énergie. Toute modification du paramétrage du mode « Usage à domicile » ou des autres paramètres par défaut pourrait entraîner une consommation d'énergie dépassant les normes ENERGY STAR.

Guide de mise en route rapide

Visionnement

Fonctions avancées

FAQ, etc.

# Mesures de sécurité

	<b>ATTENTION</b> <b>Risque de secousse électrique Ne pas ouvrir</b>	
<b>AVERTISSEMENT:</b> Pour réduire les risques de secousse électrique, ne pas retirer le couvercle ni le panneau arrière. Cet appareil ne contient aucune pièce qui puisse être réparée par l'utilisateur; l'entretien doit être effectué par du personnel qualifié.		



Le symbole de l'éclair, inscrit dans un triangle équilatéral, a pour objet d'appeler l'attention de l'utilisateur sur la présence, à l'intérieur du produit, de pièces non isolées portées à une "tension dangereuse" qui peut avoir une amplitude suffisante pour provoquer une secousse électrique.



Le symbole du point d'exclamation, inscrit dans un triangle équilatéral, a pour objet d'appeler l'attention de l'utilisateur sur la présence, dans la documentation accompagnant le produit, d'importantes instructions concernant son mode opératoire et son entretien.

## Conseils pour l'installateur du système de câblodistribution

Il est recommandé de consulter le Code canadien de l'électricité en ce qui a trait à la mise à la terre du fil de câblodistribution. Ce code spécifie que le fil doit être relié au système de mise à la terre de l'édifice, le plus près possible du point d'entrée.

## Ventilation sûre

Les fentes et les ouvertures situées à l'arrière ou en dessous du téléviseur sont prévues pour assurer sa ventilation, et garantir ainsi son bon fonctionnement en évitant toute surchauffe. Ces ouvertures ne doivent pas être recouvertes ou obstruées. Prévoyez au moins un espace de 10 cm autour de ces ouvertures. Ainsi, ne posez jamais l'appareil sur un lit, un canapé, un tapis ou toute autre surface qui risquerait de gêner la ventilation. Ce téléviseur ACL ne doit pas être encastré dans un meuble, à moins de prévoir une ventilation adéquate.

## Précautions de sécurité importantes

- 1) Lisez ces instructions.
- 2) Conservez ces instructions en lieu sûr.
- 3) Respectez toutes les consignes de sécurité.
- 4) Suivez toutes les instructions fournies.
- 5) N'utilisez pas ce téléviseur à proximité d'une source d'eau.
- 6) Ne nettoyez cet appareil qu'avec un chiffon sec.
- 7) N'obstruez pas les événements de ventilation de l'appareil. Installez-le en respectant les instructions du fabricant.
- 8) N'installez pas le téléviseur ACL près d'une source de chaleur, par exemple un radiateur, un réchaud ou tout autre appareil (y compris des amplificateurs) produisant de la chaleur.
- 9) N'invalidez pas les caractéristiques de sécurité de la fiche polarisée ou avec mise à la terre. Une fiche polarisée possède deux lames dont une est plus large que l'autre. Une fiche avec mise à la terre possède deux lames plus une troisième lame pour la mise à la terre. La lame large ou la lame de mise à la terre sont conçues pour des raisons de sécurité. Si la fiche fournie ne peut pas être branchée dans votre prise secteur, consultez un électricien pour faire remplacer la prise.
- 10) Faites en sorte que personne ne puisse marcher sur le cordon d'alimentation ou le plier, tout particulièrement à ses deux extrémités.
- 11) Utilisez uniquement les accessoires prévus par le fabricant.
- 12) N'utilisez l'appareil qu'avec un chariot, meuble, trépied, support ou table recommandé par le fabricant ou vendu avec l'appareil. Lors de l'utilisation d'un chariot, déplacez-le avec le plus grand soin afin d'éviter tout dommage.
- 13) Débranchez l'appareil pendant les orages ou lorsque vous ne comptez pas vous en servir pendant une période prolongée.
- 14) Pour toute intervention, adressez-vous à un technicien qualifié. Une intervention est nécessaire lorsque l'appareil a été endommagé, par exemple en cas de rupture du cordon secteur ou de sa fiche, lorsque du liquide s'est répandu sur le téléviseur ou qu'un objet est tombé à l'intérieur, lorsque l'appareil a été exposé à la pluie ou à l'humidité, quand il ne fonctionne pas normalement ou quand il est tombé.
- 15) N'alimentez l'appareil que par une source électrique conforme aux indications apposées sur l'étiquette de l'appareil. Si vous avez des doutes sur les caractéristiques de votre courant domestique, consultez votre installateur de télévision ou votre fournisseur d'électricité.
- 16) Respectez toutes les instructions et consignes de sécurité figurant sur le téléviseur ACL.
- 17) N'introduisez aucun objet par les ouvertures du téléviseur ACL; il pourrait entrer en contact avec des composants sous tension élevée ou provoquer un court-circuit susceptible d'engendrer un incendie ou une décharge électrique. Ne répandez jamais de liquide sur le téléviseur ACL.
- 18) Si une antenne extérieure est reliée à ce téléviseur, assurez-vous que celle-ci a été mise à la terre afin de protéger l'appareil contre les surtensions et l'accumulation d'électricité statique. La partie 1 du Code canadien de l'électricité contient des informations concernant la mise à la terre des mâts d'antenne et de leurs structures, celle du fil de descente, le calibre du fil de descente requis et les exigences concernant la tige de la mise à la terre.

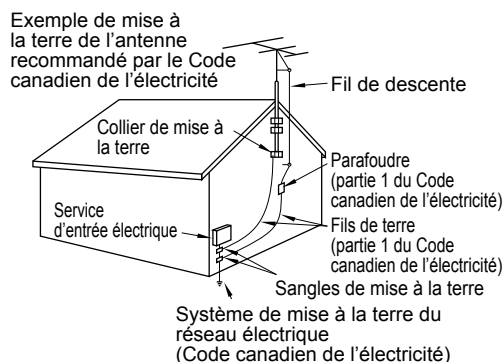



- 19) Un système d'antenne extérieur ne doit jamais se situer à proximité de lignes électriques aériennes ou de tout autre circuit d'éclairage ou circuit électrique, ni à un endroit où il risque d'en être trop près. Lors de l'installation d'un système d'antenne extérieur, prenez bien soin de ne pas toucher ces lignes ou ces circuits électriques, car le moindre contact peut être fatal.
- 20) Débranchez le téléviseur ACL de la prise murale et demandez les services d'un technicien qualifié dans les cas suivants:
- Quand le cordon d'alimentation ou sa fiche sont endommagés ou usés.
  - Si du liquide s'est renversé sur le téléviseur ACL.
  - Si le téléviseur ACL a été en contact avec la pluie ou l'eau.
  - Si le téléviseur ACL ne fonctionne pas normalement alors que vous respectez son mode d'emploi.  
Réglez uniquement les paramètres décrits dans le mode d'emploi, car des réglages incorrects d'autres paramètres risquent de provoquer des dommages et de demander davantage de travail à un technicien qualifié pour une remise en état du téléviseur ACL.
  - Si le téléviseur ACL est tombé ou si son coffret a été endommagé.
  - Lorsque le téléviseur ACL subit un changement notable au niveau des performances (cela indique qu'il faut le réparer).
- 21) Lorsqu'il faut remplacer des pièces, assurez-vous que le technicien utilise les pièces préconisées par le fabricant, avec les mêmes caractéristiques que celles d'origine. Un remplacement non conforme risque de causer un incendie, un choc électrique ou tout autre dommage.
- 22) **AVERTISSEMENT: POUR RÉDUIRE LES RISQUES D'INCENDIE ET DE DÉCHARGE ÉLECTRIQUE, N'EXPOSEZ PAS CET APPAREIL À L'HUMIDITÉ, À LA PLUIE ET AUX ÉCLABOUSSURES. NE PLACEZ AUCUN RÉCIPIENT CONTENANT DE L'EAU (VASE DE FLEUR, TASSE, BOUTEILLE DE PRODUIT DE BEAUTÉ, ETC.) SUR L'APPAREIL (OU SUR UNE ÉTAGÈRE LE DOMINANT).**
- 23) **AVERTISSEMENT: LES PETITES PIÈCES PEUVENT PRÉSENTER DES DANGERS D'ÉTOUFFEMENT SI ELLES SONT AVALÉES PAR ACCIDENT. GARDEZ LES PETITES PIÈCES HORS DE LA PORTÉE DES ENFANTS. JETEZ LES PETITES PIÈCES INUTILES, AINSI QUE LES AUTRES OBJETS INUTILES, Y COMPRIS LES MATÉRIAUX D'EMBALLAGE ET LES SACS/FEUILLES EN PLASTIQUE, AFIN D'ÉVITER QUE DES ENFANTS JOUENT AVEC, CRÉANT UN RISQUE POTENTIEL DE SUFFOCATION.**
- 24) **ATTENTION:** L'interrupteur de cet appareil ne coupera pas entièrement l'alimentation de la prise secteur. Le cordon d'alimentation étant le dispositif principal de déconnexion de l'appareil, il sera nécessaire de le débrancher de la prise secteur afin de couper toute l'alimentation. Il convient donc de s'assurer d'installer l'appareil de manière à ce que le cordon d'alimentation puisse être facilement débranché de la prise secteur en cas d'accident. Pour éviter tout risque d'incendie, débrancher également le cordon d'alimentation de la prise secteur dans le cas d'une inutilisation prolongée (par exemple, lorsque en vacances.)
- 25) **ATTENTION:** POUR ÉVITER LES CHOCs ÉLECTRIQUES, N'UTILISEZ PAS CETTE FICHE POLARISÉE DANS UNE PRISE OÙ ELLE NE PEUT ÊTRE INSÉRÉE COMPLÈTEMENT.
- 26) **ATTENTION:** UNE UTILISATION AVEC UN AUTRE SUPPORT QUE CELUI FOURNI OU RECOMMANDÉ PEUT RENDRE L'ENSEMBLE INSTABLE ET ÊTRE CAUSE DE BLESSURES CORPORELLES.
- 27) **ATTENTION:** IL EXISTE UN RISQUE D'EXPLOSION EN CAS D'UTILISATION DE PILES NON CONFORMES. NE REMPLACEZ LES PILES QUE PAR DES PILES IDENTIQUES OU DE TYPE ÉQUIVALENT.
- 28) **MISE EN GARDE: Ce téléviseur à écran à cristaux liquides ne doit être utilisé qu'avec les accessoires en option suivants. L'utilisation d'accessoires autres que ceux-ci peut entraîner une instabilité susceptible de causer des blessures.**  
(Tous les accessoires suivants sont fabriqués par Panasonic Corporation)
- Support de montage mural: TY-WK3L2RW.
- Confiez l'installation à un technicien qualifié.

**REMARQUE:** Cet équipement est conçu pour être utilisé en Amérique du Nord et dans tout pays où le système de télévision et le courant alternatif domestique sont exactement les mêmes qu'en Amérique du Nord.

## Avis de la FCC

Cet équipement a été testé et déclaré conforme aux limitations d'un appareil numérique de Classe B, d'après la section 15 des normes FCC. Ces limitations sont conçues pour offrir un niveau de protection raisonnable contre les interférences nuisibles dans une zone résidentielle. Cet équipement produit, utilise et peut émettre une énergie de fréquence radio et, s'il n'est pas installé ni utilisé conformément aux instructions, il risque de causer des interférences nuisibles pour les communications radio. Il n'y a toutefois aucune garantie que des interférences ne se produisent pas dans une installation en particulier. Si cet équipement cause des interférences gênantes pour la réception radio ou télévision, ce qui peut être aisément déterminé en l'éteignant puis en le rallumant, l'utilisateur est invité à prendre les mesures correctives suivantes :

- Réorientez ou déplacez l'antenne de réception.
- Augmentez la distance entre l'équipement et le récepteur.
- Branchez l'équipement dans une prise située sur un autre circuit que celui auquel est relié le récepteur.
- Si vous avez besoin d'aide, consultez le détaillant ou un technicien radio-télévision expérimenté.

Cet appareil est conforme à la section 15 des normes FCC. Son fonctionnement est sujet aux deux conditions suivantes : (1) Cet appareil ne peut être cause d'interférence nuisible et (2) il doit pouvoir accepter toute interférence reçue, incluant toute interférence pouvant perturber son fonctionnement.

### Précautions FCC:

Pour assurer une compatibilité continue, suivez les instructions de ce manuel et utilisez uniquement un câble d'interface blindé lors de la connexion du téléviseur à un ordinateur ou autres appareils périphériques. Tout changement ou modification non expressément approuvée par la partie responsable peut causer des interférences nuisibles et peut annuler l'autorité de l'utilisateur d'utiliser l'appareil.

### Déclaration de conformité FCC N°s de modèle : TC-L32X2, TC-L37X2

Responsable:	Panasonic Corporation of North America One Panasonic Way, Secaucus, NJ 07094
Contact:	Panasonic Consumer Electronics Company 1-877-95-VIERA (958-4372)
Courriel:	consumerproducts@panasonic.com

# Mesures de sécurité (suite)



## **AVERTISSEMENT**

Avis de sécurité CEA pour les enfants : les écrans plats ne sont pas toujours installés sur des supports de montage appropriés ou selon les recommandations du fabricant. Les écrans plats qui sont installés sur des commodes, bibliothèques, étagères, bureaux, haut-parleurs, coffres ou chariots peuvent tomber et causer des blessures graves, voire mortelles.

L'industrie des produits électroniques de consommation (dont Panasonic est membre) s'est engagée à rendre le divertissement à la maison agréable et sécuritaire. Afin de prévenir les risques d'accident, suivez les conseils de sécurité suivants :

### **OPTEZ POUR LA SÉCURITÉ :**

- Il n'existe pas de guide unique. Suivez les recommandations du fabricant pour l'installation et l'emploi sécuritaire de votre écran plat.
- Lisez attentivement le manuel de l'utilisateur et assurez-vous de bien comprendre les instructions pour une utilisation appropriée de ce produit.
- Ne permettez pas aux enfants de grimper sur le mobilier et les téléviseurs ou de jouer avec ceux-ci.
- N'installez pas d'écran plat sur un meuble pouvant servir de marchepied tel un bureau à tiroirs.
- Gardez à l'esprit que les enfants peuvent s'exciter lorsqu'ils regardent la télévision, surtout sur des écrans plats « plus grands que nature ». Le téléviseur devrait être installé là où il ne peut être poussé, tiré ou basculé.
- Prenez soin de disposer les câbles ou les cordons d'alimentation de façon à ce qu'ils ne puissent être tirés ou agrippés par des enfants.

### **SUPPORT MURALE : SI VOUS DÉCIDEZ DE FIXER VOTRE TÉLÉVISEUR À UN SUPPORT MURAL, IL FAUT TOUJOURS :**

- Utiliser un support mural recommandé par le fabricant du téléviseur ou homologué par un organisme indépendant (tel que UL, ACNOR, ETL).
- Suivre les instructions fournies par les fabricants du téléviseur et du support mural.
- Communiquer avec votre détaillant et se renseigner sur une installation faite par un professionnel si vous avez des doutes sur votre capacité à installer votre téléviseur à écran plat de façon sécuritaire.
- S'assurer que le mur sur lequel vous installez le support est en mesure de l'accepter. Certains supports ne sont pas faits pour être installés sur des murs supportés par des poteaux d'acier ou des blocs de ciment. En cas de doute, communiquez avec un installateur professionnel.
- Pour installer ou retirer le téléviseur, il faut le concours de deux personnes. Les téléviseurs à écran plat peuvent être très lourds.

**L'American Academy of Pediatrics (Académie américaine de pédiatrie) recommande fortement de ne pas laisser les enfants de moins de deux ans regarder la télévision.**

### **Cet appareil intègre les logiciels suivants :**

- (1) logiciels développés indépendamment par ou pour le compte de Panasonic Corporation,
- (2) logiciels appartenant à une tierce partie et utilisés sous licence par Panasonic Corporation,
- (3) logiciels utilisés sous licence en vertu de la Licence publique générale GNU, version 2 (GPL v2),
- (4) logiciels utilisés sous licence en vertu de la Licence publique générale limitée GNU (LGPL), et/ou,
- (5) logiciels libres autres que ceux utilisés sous licence en vertu de GPL et/ou LGPL.

Pour les logiciels des catégories (3) ou (4), veuillez vous reporter aux conditions d'utilisation de GPL v2 et LGPL à <http://www.gnu.org/licenses/old-licenses/gpl-2.0.html> et <http://www.gnu.org/licenses/old-licenses/lgpl-2.1.html>. De plus, plusieurs personnes physiques et/ou morales détiennent des droits d'auteur sur les logiciels des catégories (3) et (4). Veuillez vous reporter aux avis de droits d'auteur de ces personnes physiques et morales à <http://www.am-linux.jp/dl/DTV10UT/>.

LES LOGICIELS GPL/LGPL SONT DISTRIBUÉS DANS LE BUT D'ÊTRE UTILES MAIS NE SONT COUVERTS PAR AUCUNE GARANTIE, EXPLICITE, IMPLICITE OU LÉGALE, Y COMPRIS LES GARANTIES IMPLICITES DE VALEUR MARCHANDE OU D'ADÉQUATION À UNE UTILISATION PARTICULIÈRE.

Pendant une période d'au moins trois (3) ans après la livraison des produits, Panasonic fournira à quiconque communiquera avec nous à l'adresse suivante et ce, sans autres frais que ceux encourus pour la distribution du code source, une copie complète lisible par machine du code source en vertu de GPL v2/LGPL.

Écrivez à :

[cdrequest@am-linux.jp](mailto:cdrequest@am-linux.jp)

Le code source est également disponible, sans frais, depuis notre site Web à l'adresse suivante :

<http://www.am-linux.jp/dl/DTV10UT/>

# Accessoires/Accessoire en option

## Accessoires

Vérifiez que les accessoires et les éléments ci-dessous sont bien inclus en cochant leur case.

### Accessoires

Télécommande  
● N2QAYB000485



Piles pour la télécommande (2)  
● Format AA

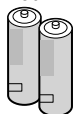

Station d'accueil universelle pour iPod (p. 20)  
● TNM2AX0012



\* Adaptateurs vendus séparément.

Piédestal  
● TBL4GA0040 ou TBL4GA0052 (TC-L32X2)  
● TBL2AX0029 (TC-L37X2)

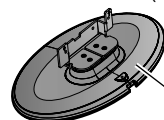

Montage (p. 8)

Manuel d'utilisation

Conciergerie VIERA et Guide de mise en route rapide

### Accessoire en option

**Support de montage mural**  
● TY-WK3L2RW

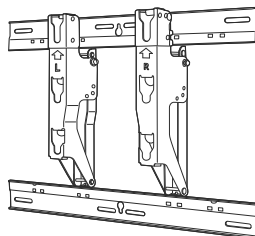

Communiquez avec un détaillant Panasonic pour vous procurer le support de montage mural recommandé. Pour de plus amples renseignements, reportez-vous à la notice d'installation du support de montage mural.

Panneau arrière du téléviseur

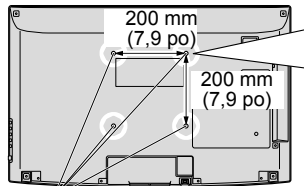

Trous pour l'installation du support de montage mural

Vis pour fixation du téléviseur au support de montage mural (non fournies avec le téléviseur)

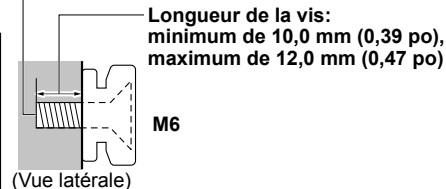

Longueur de la vis:  
minimum de 10,0 mm (0,39 po),  
maximum de 12,0 mm (0,47 po)

M6

#### AVERTISSEMENTS

- L'utilisateur assume toute responsabilité s'il décidait d'installer lui-même le téléviseur ou s'il choisissait de ne pas utiliser l'adaptateur de montage mural Panasonic. Tout dommage résultant d'une installation qui n'aurait pas été effectuée par un technicien qualifié entraînera la résiliation de la garantie.
- Confiez toujours l'installation du téléviseur à un technicien qualifié. Une installation inadéquate peut causer la chute de l'appareil susceptible de l'endommager ou de causer des blessures.
- N'installez jamais ce téléviseur directement sous un éclairage au plafond (tel un projecteur, un réflecteur ou une lampe à halogène) générant un haut degré de chaleur: les pièces en plastique du boîtier pourraient être déformées ou endommagées par la chaleur.
- Installez le support mural avec le plus grand soin. Assurez-vous qu'il n'y a aucun fil électrique ni tuyau dans le mur avant d'installer le support mural.
- Lors de l'utilisation d'un support à angle, assurez-vous qu'il y a assez d'espace afin que les câbles de raccordement ne soient pas coincés contre le mur lors de l'inclinaison avant du téléviseur.
- Pour des raisons de sécurité, retirez les téléviseurs de leur support mural lorsqu'ils ne sont plus utilisés.

### Mise en place des piles de la télécommande

1

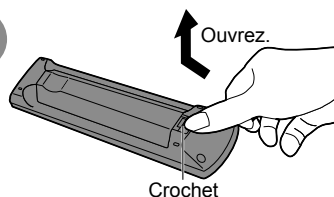

Ouvrez.

Crochet

2

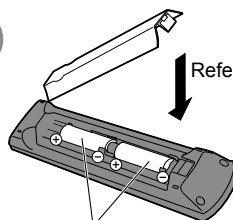

Refermez.

Respectez la polarité (+ ou -).

#### Mises en garde

- L'installation incorrecte des piles peut entraîner une fuite de l'électrolyte provoquant la corrosion de la télécommande.
- N'utilisez pas à la fois une pile neuve et une pile usagée.
- N'utilisez pas en même temps deux types de piles (par exemple, une pile au carbone zinc et une pile alcaline).
- N'utilisez pas de piles rechargeables (Ni-Cd).
- Ne démontez pas et ne chauffez pas les piles.

Guide de mise en route rapide

Accessoires/Accessoire en option

# Accessoires/Accessoire en option (Suite)

## Fixation du téléviseur sur le piédestal

### ■ Montage du piédestal

- Fixez de manière sécuritaire avec les vis de montage (A). (4 vis au total)
- Serrez les vis à fond.

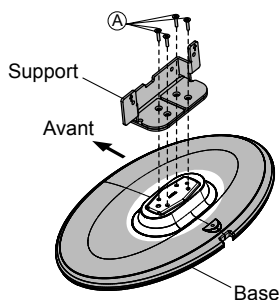

### ■ Installation

- Fixez de manière sécuritaire avec les vis de montage (B). (4 vis au total)
- Serrez les vis à fond.

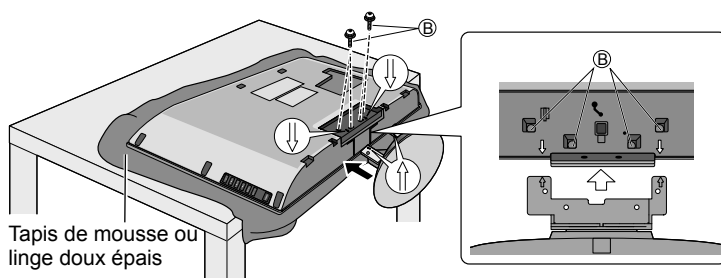

Tapis de mousse ou  
linge doux épais

### AVERTISSEMENT

**Ne démontez ni ne modifiez le piédestal.**

- Cela pourrait faire basculer l'appareil et l'endommager ou blesser quelqu'un.

### Mises en garde

**N'utilisez pas d'autres téléviseurs et écrans que ceux compris dans l'emballage.**

- Sinon, l'appareil pourrait tomber et être abîmé, ce qui pourrait causer des blessures.

**N'utilisez pas le piédestal s'il est tordu ou endommagé.**

- Si vous utilisez le piédestal alors qu'il est rompu, il risque d'être endommagé encore davantage, et vous risqueriez de vous blesser. Adressez-vous dès que possible à votre revendeur Panasonic.

**Lors de l'installation, veillez à bien serrer toutes les vis.**

- Si vous ne serrez pas suffisamment les vis lors du montage, le piédestal ne sera pas assez solide pour supporter le téléviseur ACL, et il risquerait de tomber et d'être endommagé, ce qui pourrait causer des blessures.

### Connexion

#### Borne d'antenne

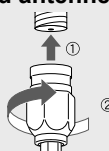

- Serrez la vis à fond.

#### Prises

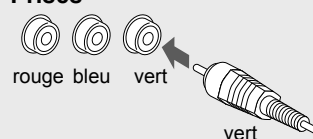

- Appariez les fiches et les prises de même couleur.
- Insérez à fond.

#### Borne HDMI



- Insérez à fond.

### Accessoires

Vis de montage  
(4 de chaque)



XSS4+16FJK  
M4 × 16



XYN4+F12FJK  
M4 × 12

Support (1)

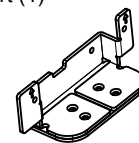

Base (1)

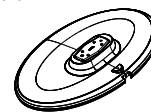

# Connexion de base

## Exemple Raccordement à une antenne de télévision

### Téléviseur

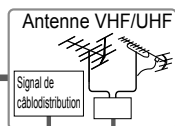

### Antenne VHF/UHF

- NTSC (National Television System Committee): Télédiffusion traditionnelle
- ATSC (Advanced Television Systems Committee): Normes pour la télévision numérique, y compris la télévision haute définition (TVHD), la télévision à définition standard (TVDS), la distribution de données, le rendu ambiophonique multicanal et la télévision interactive.

## Raccordement aux bornes d'antenne

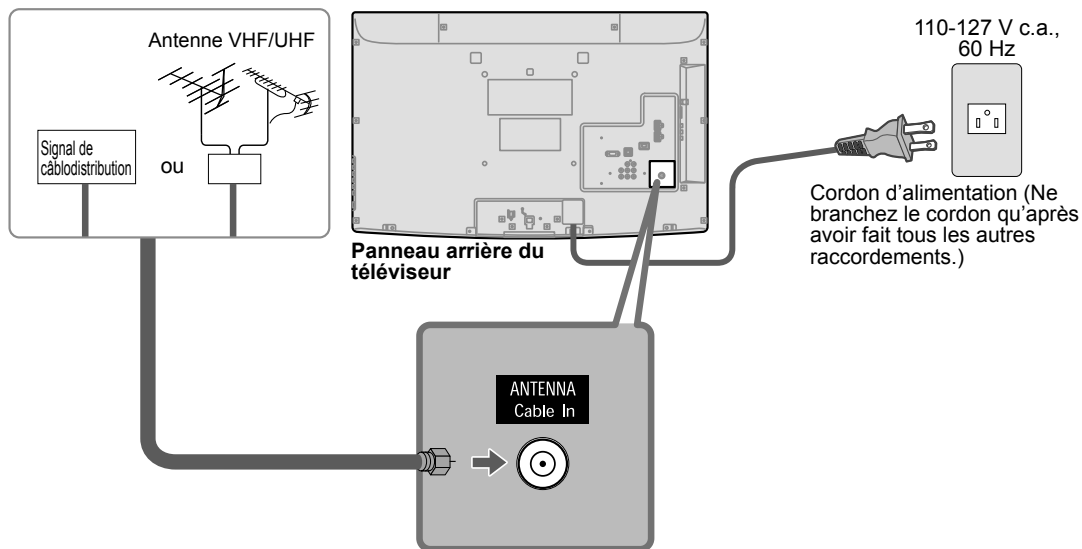

### Câblodistribution

- Il est nécessaire d'être abonné à un service de câblodistribution pour capter les émissions diffusées sur le câble.
- L'abonnement à un service de câblodistribution à haute définition permet de capter des émissions haute définition. La connexion pour la réception à haute définition peut se faire au moyen d'un câble HDMI ou composante vidéo. (p. 10)
- Pour regarder les émissions à haute définition, sélectionnez l'entrée vidéo appropriée. (p. 24)

### Remarques

- Tous les câbles et appareils auxiliaires illustrés dans ce manuel ne sont pas fournis avec le téléviseur.
- Pour de plus amples détails sur la connexion des appareils auxiliaires, veuillez vous reporter au manuel afférent à chaque appareil en question.
- Pour de plus amples renseignements, visitez: [www.panasonic.ca](http://www.panasonic.ca)

Guide de mise en route rapide

- Connexion de base (Antenne + Télé)
- Accessoires/Accessoire en option

# Connexion de base (suite)

## Raccordements de câbles AV

Haute définition

**A Bornes HDMI**

**B Prises COMPONENT**

Définition standard

**C Prises COMPOSITE**

**Appareil AV**  
ex.: lecteur Blu-ray Disc™

**Appareil AV**  
ex.: lecteur Blu-ray Disc™

**Appareil AV**  
ex.: enregistreur DVD  
ou  
ex.: magnétoscope

### Remarque

- Pour de plus amples détails sur la connexion des appareils auxiliaires, veuillez vous reporter au manuel afférent à chaque appareil en question.

# Emplacement des commandes

## Emplacement des commandes/voyants

### Panneau avant du téléviseur

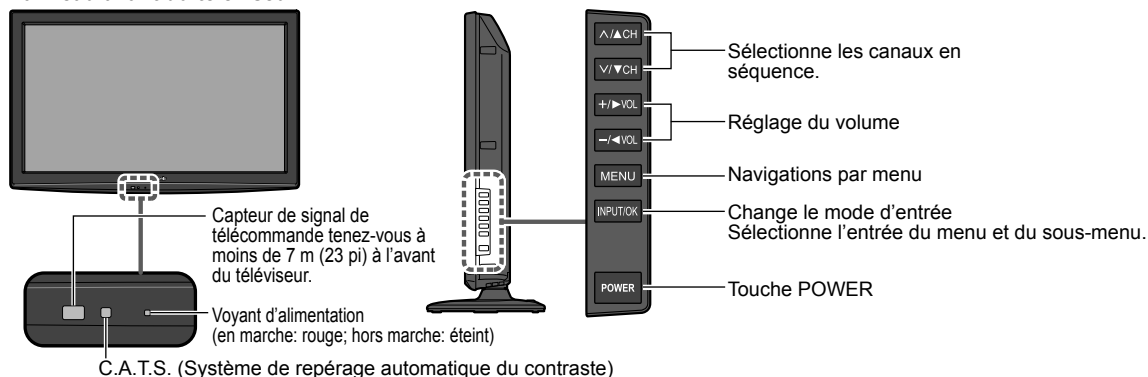

### Remarques

- Tant que le cordon d'alimentation est branché, le téléviseur consomme un peu d'énergie.
- Ne placer aucun objet entre le capteur de signal de la télécommande sur le téléviseur et la télécommande.

## Télécommande

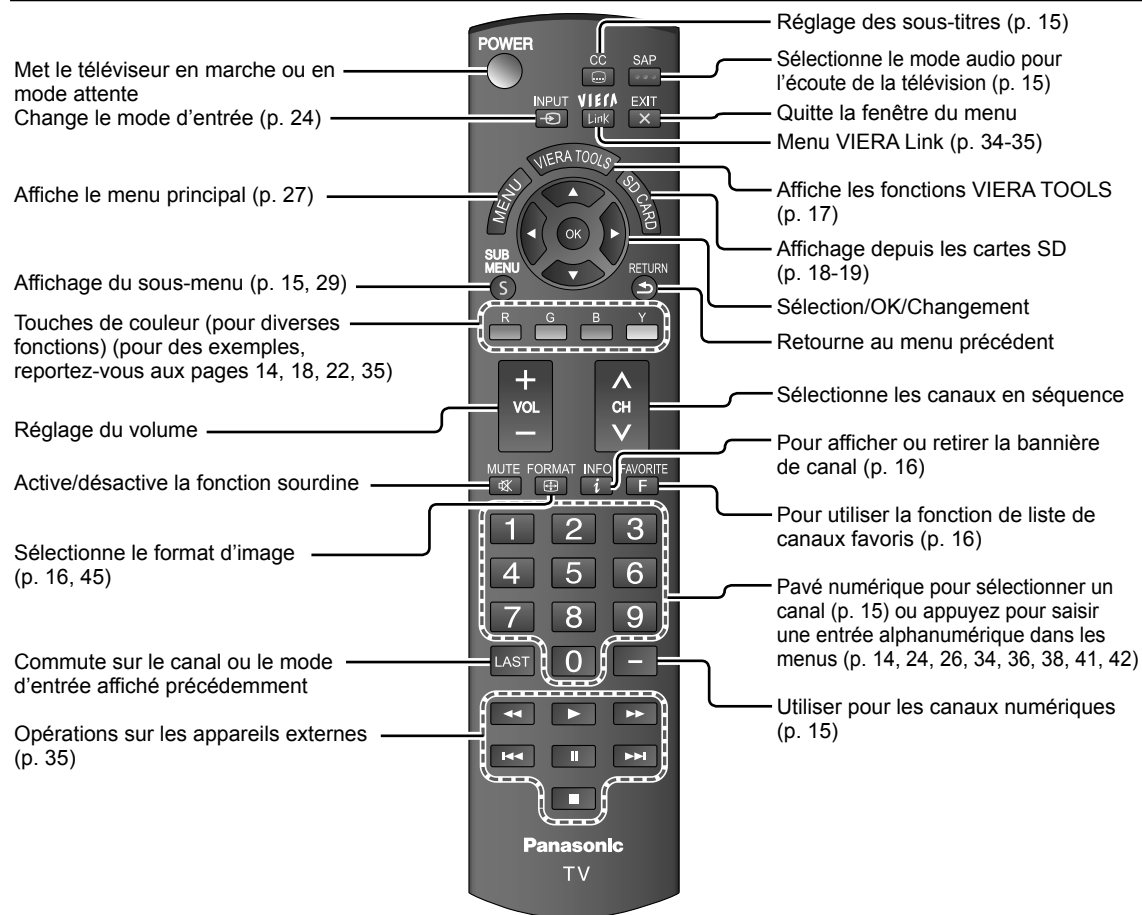

Guide de mise en route rapide

● Emplacement des commandes  
● Connexion de base (Raccordements de câbles AV)

# Réglage initial

L'écran de réglage initial s'affiche uniquement lorsque le téléviseur est mis en marche pour la première fois après que le cordon d'alimentation ait été branché dans la prise de courant et que "Contact auto" (p. 29) est réglé sur "HF".

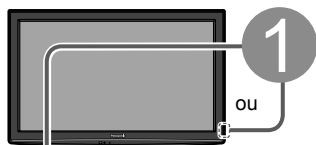

## Appuyez sur la touche POWER pour mettre le téléviseur en marche

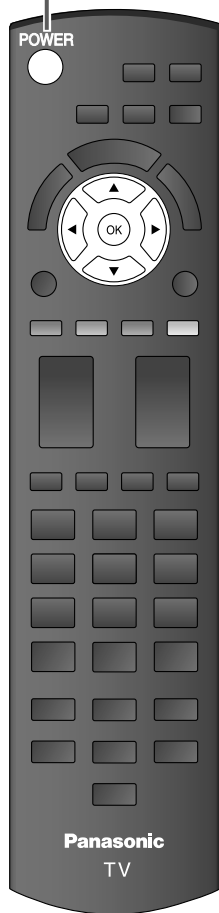
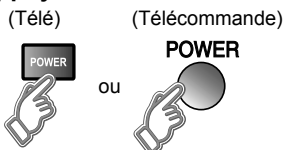

## 2 Configurez votre mode de visionnement

### 1 Sélectionnez la langue d'affichage.

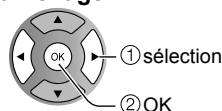

### 2 Sélectionnez votre mode de visionnement (Assurez-vous de sélectionner le mode "Usage à domicile".)

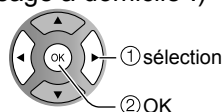

- Confirmez votre sélection (Usage à domicile) avant d'appuyer sur OK.

### ■ Si vous sélectionnez "Démonstration en magasin" par erreur sous 2, l'écran de confirmation s'affichera.

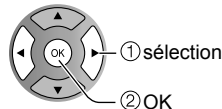
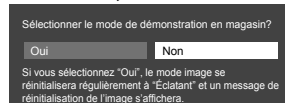

- Sélectionnez "Non" et retournez à l'écran précédent 2.
- Si vous sélectionnez "Oui", l'écran passe en mode de démonstration en magasin.

Pour afficher de nouveau l'écran "Réglage du mode de visionnement", tel qu'illustré ci-dessus, effectuez une des étapes suivantes pour sélectionner "Usage à domicile".

- Appuyez et maintenez enfoncée la touche "POWER" sur le côté du panneau pendant au moins 5 secondes.
- Débranchez le cordon d'alimentation pendant 30 secondes et rebranchez-le.

### Remarques

#### RETURN

-  n'est pas une option sous 2 - 1.

#### EXIT

-  n'est pas une option sous 2.

- Si vous avez utilisé l'option 2 pour éteindre la télévision, la prochaine fois que vous l'allumerez, le réglage de la "Langue" s'affichera.

- Si vous utilisez une étape autre que l'étape 2 pour éteindre le téléviseur, ou si vous avez utilisé la touche EXIT pour quitter avant d'avoir effectué les réglages, la prochaine fois que vous allumerez la télévision, le "Réglage initial" ne s'affichera pas automatiquement.

• Les réglages effectués jusqu'à cette étape sont sauvegardés.

• Vous pouvez réinitialiser les réglages à l'aide de la fonction "Réglage initial". (p. 29)

- Pour changer de réglage par la suite (Langue, Réglage ANT/Câble, Ident. prises, Horloge), allez à l'écran des menus. (p. 29)



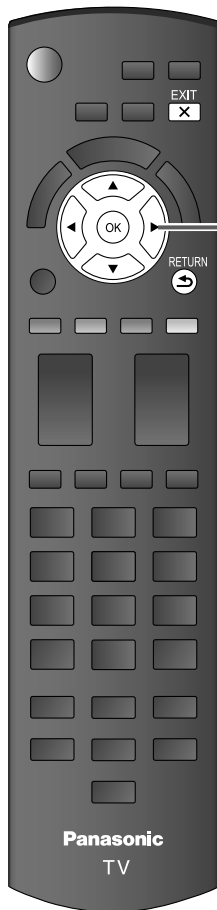

■ Appuyez pour revenir à l'écran précédent  
RETURN



## Réglage automatique des canaux (Réglage ANT/Câble)

### ① Sélectionnez l'antenne branchée dans la prise

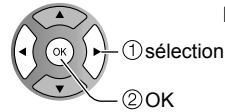
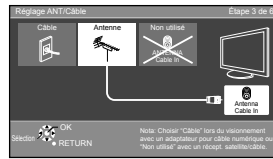

Non utilisé: allez à ④  
(Identification des prises)

Sélectionnez "Non utilisé" lorsqu'aucun câble n'est branché à la prise d'antenne/câble.

- Idéal lorsqu'un câblesélecteur/récepteur satellite est connecté à une prise d'entrée du téléviseur.
- Préviens la syntonisation accidentelle d'un signal non disponible.

### ② Sélectionnez "Début"

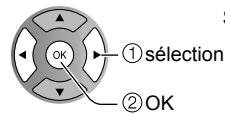

Saut: allez à ④  
(Identification des prises)

### Démarrez le balayage des canaux.

(Les canaux pouvant être reçus sont automatiquement sélectionnés.)

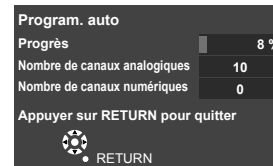

### ③ Effectuez le réglage de la programmation automatique

Un message de fin d'exécution s'affiche lorsque le balayage sous programmation automatique a bien réussi.

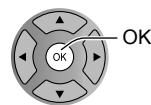
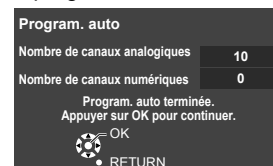

Si aucun canal n'est disponible, revenez à ③ - ①  
("Non utilisé" sera sélectionné.)

### ■ Fonctionnement de la touche EXIT pendant le "Réglage initial"

Appuyez une fois sur la touche pour afficher l'écran de confirmation. Appuyez de nouveau pour fermer l'écran de confirmation.

#### [Écran de confirmation EXIT]

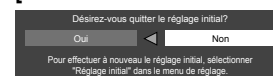

Oui ➔ Quittez "Réglage initial"  
Non ➔ Revenez à l'écran initial.

Guide de mise  
en route rapide

● Réglage initial

# Réglage initial (suite)

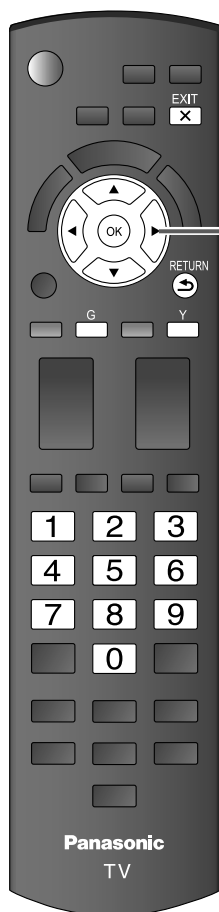

4

## Sélectionnez Ident. prises (Identification des prises)

Sélectionnez Suivant, puis appuyez sur OK pour passer à l'étape suivante.

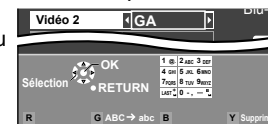
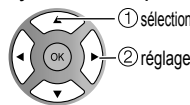
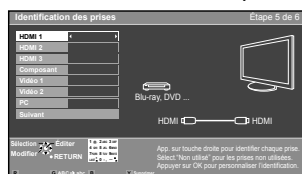

Suivez les directives à l'écran pour effectuer les opérations suivantes.

Identification: [ESPACE] Non utilisé/Blu-ray/DVD/ENR. DVD/CINÉMA M./JEU/ORDINATEUR/MAGNÉTO/CÂBLE/SATELLITE/DVR/AP.PHOTO/MONITEUR/AUX/RÉCEPTEUR/CENTRE M/PASSER.M/AUTRE

5

## Réglez l'horloge (Réglage de l'horloge)

Sélectionnez Suivant, puis appuyez sur OK pour passer à l'étape suivante.

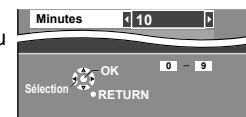
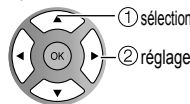

Suivez les directives à l'écran pour effectuer les opérations suivantes.

6

## Effectuez un "Réglage initial"

Un message de fin de tâche s'affiche après avoir réussi le "Réglage initial"



### Remarque

- À propos des systèmes de télédiffusion

#### Analogique (NTSC):

Téléviseur traditionnel

#### Numérique (ATSC):

Nouveau programme qui permet le visionnement d'un plus grand nombre de canaux offrant une image et un son de haute qualité

# Visionnement de la télévision

Connexion de base (p. 9-10)

## Visionnement de la télévision et autres fonctions

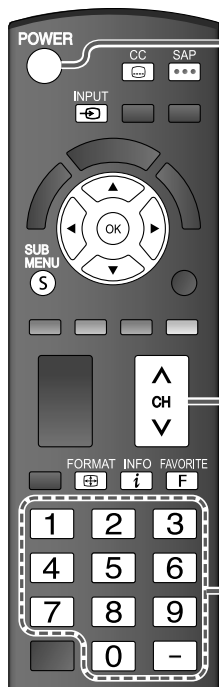

### 1 Appuyez sur la touche POWER

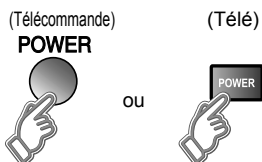

#### Remarque

- Si le mode de commande télé n'est pas sélectionné, appuyez sur et sélectionnez Télé. (p. 24)

### 2 Syntonisez un canal

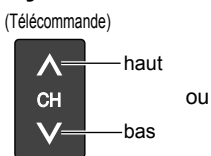

#### ■ Pour entrer directement un numéro de canal numérique

- Lors de la syntonisation d'un canal numérique, appuyez sur la touche pour entrer le nombre secondaire pour un numéro de canal composé.

Exemple: canal 15-1:

(Télé)



#### Remarques

- Resélectionnez "Câble" ou "Antenne" sous "Entrée ANT" de "Réglage ANT/Câble" pour basculer entre la réception par câble et par antenne. (p. 13, 19)
- Le numéro de canal et le niveau de volume restent les mêmes, même après avoir mis le téléviseur hors tension.

### ■ Autres fonctions utiles (Exécutez après 2)

#### Écoute de la voie SAP (Programme audio secondaire)



#### ■ Sélectionnez le mode audio pour l'écoute de la télévision.

##### ● Mode numérique

Appuyez sur SAP pour sélectionner la plage audio suivante (si disponible) lors de la réception d'un canal numérique.

Voie audio 1 de 2  
(Anglais)

##### ● Mode analogique

Appuyez sur la touche SAP pour sélectionner le mode audio désiré.

- Chaque pression de la touche SAP change le mode audio. (Stéréo/SAP/Mono)

#### Sous-titres



#### ■ Activez ou désactivez les sous-titres.

Sous-titres HF → Sous-titres EF → Sous-titres avec sourdine activée

#### Affichage du sous-menu



#### ■ Appuyez sur SUB MENU pour afficher l'écran du sous-menu. (p. 29)

Ce menu comporte des raccourcis pour les diverses fonctions pratiques.

Réglage du sous-menu  
Mode balayage de canal  
← Tous →  
Réglage favoris  
Modification de sigle  
Fréquence/mètre

Guide de mise en route rapide

Visionnement

● Visionnement de la télévision  
● Réglage initial

# Visionnement de la télévision (suite)

**Rappel des informations**

■ **Affichez ou retirez la bannière de canal.**



Canal	THE NEWS	Horloge	12:30 PM
15-2	ABC-HD	CC   SAP	TV-G   1080i   Standard   4:3
Indicatif du canal	Indication SAP	Résolution du signal	Mode d'image
Sous-titres	Classification	Format d'image	Temps restant de la minuterie-sommeil

---

**Changement du format d'image**

■ **Appuyez sur FORMAT pour faire défiler les divers formats d'images disponibles. (p. 45)**

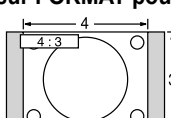
- 480i, 480p: PLEIN/CADRAGE/4:3/ZOOM
- 1080p, 1080i, 720p: PLEIN/H-LARGE/CADRAGE/4:3/ZOOM

---

**Affichage des canaux favoris**

■ **Favoris**

Les numéros de canal enregistrés dans Favoris s'affichent sur l'écran de syntonisation de favoris. Sélectionnez la station de diffusion désirée avec le curseur ou au moyen des touches numériques. (voir ci-dessous)

## Fonction de favoris

■ **Réglage de la fonction de favoris**

- 1 Affichez le sous-menu.
 
- 2 Sélectionnez "Réglage favoris".
 

Réglage du sous-menu	
Mode balayage de canal	
Tous	
Réglage favoris	
Modification de sigle	
Fréquencemètre	

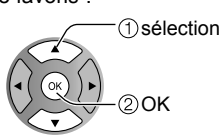
- 3 Réglez le canal affiché.
 

Réglage favoris 1/3	
1	26-1
2	
3	
4	

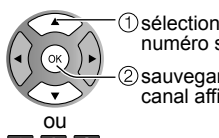

ou

1	2	3
4	5	6
7	8	9
	0	

sélectionnez le numéro sur la liste (pour sauvegarder le canal sans appuyer sur OK)

Suppression d'un canal favori

Réglage favoris 1/3	
1	26-1
2	
3	
4	

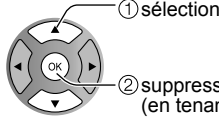

■ **Utilisation de la fonction de favoris**

- 1 Affichez "Canaux favoris".
 
- 2 Sélectionnez le canal.
 

Canaux favoris 1/3	
1	26-1
2	
3	
4	

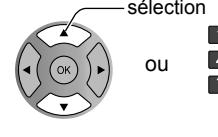

ou

1	2	3
4	5	6
7	8	9
	0	
- 3 Réglez le canal favori.
 

Canaux favoris 1/3	
1	26-1
2	
3	
4	

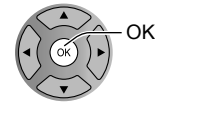

■ **Pour changer de page**

 Appuyez plusieurs fois pour changer de page (1/3, 2/3, 3/3 ou quitter)

 Page suivante/précédente

16

tc\_L32\_37\_x2\_fra\_0567-1.indb 16

2010/02/17 9:36:14

# Utilisation des fonctions VIERA TOOLS

La touche VIERA TOOLS permet d'accéder facilement aux rubriques de menu les plus utilisées. Celles-ci apparaissent sous forme d'icônes de raccourci à l'écran du téléviseur.

Contrairement aux menus traditionnels, vous pouvez bénéficier d'une utilisation, d'une lecture et d'une configuration plus rapides.

**1 Affichez les fonctions VIERA TOOLS**

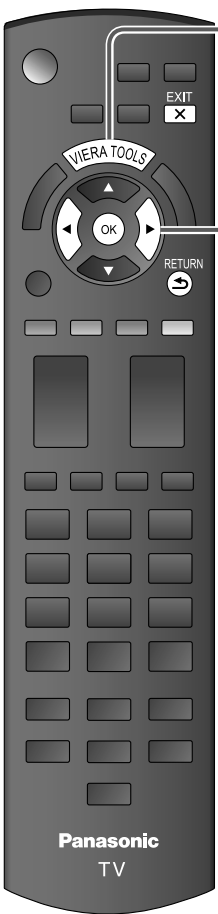

**2 Sélectionnez une rubrique**

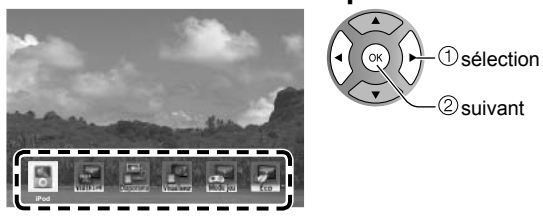

**3 Effectuez le réglage de chaque rubrique**

- iPod
  - ➔ Lecture d'un iPod (p. 20-23)
- VIERA Link
  - ➔ VIERA Link (p. 34-35)
- Diaporama
  - ➔ Diaporama (p. 18-19)
- Visualiseur de photos
  - ➔ Visualiseur de photos (p. 18-19)
- Mode jeu
  - ➔ Réglage du mode jeu (Jeu/Standard)
- Mode Éco
  - ➔ Éco/éconergétique (p. 29)

Sélectionnez le mode image.  
 Le mode jeu vous permet de profiter d'une configuration optimale de l'image pour vos jeux vidéo.  
 Jeu      Standard

**■ Pour quitter le menu à l'écran, appuyez sur EXIT**  

**■ Appuyez pour revenir à l'écran précédent**  
 RETURN  

Visionnement

- Utilisation des fonctions VIERA TOOLS
- Visionnement de la télévision

# Visionnement avec visualiseur de photos VIERA IMAGE VIEWER™

La fonction VIERA IMAGE VIEWER™ vous permet de voir facilement des images animées sur un téléviseur VIERA en insérant simplement une carte SD dans une fente de carte SD VIERA.  
(Les supports d'enregistrement autres que les cartes SD ne fonctionneront pas.)

## Visualiseur de photos



1

### Introduisez la carte SD

\* Ce paramétrage sera sauté la prochaine fois à moins que vous ne sélectionniez "Régler ultérieurement".

### Réglez "Réglages du visualiseur" et sélectionnez "Lecture du visualiseur maintenant?"

- Le menu "Réglages du visualiseur" apparaît automatiquement chaque fois qu'une carte SD est insérée pour la première fois.

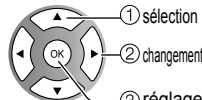
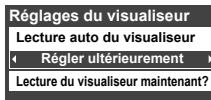

**Diaporama:** Un diaporama démarrera automatiquement la prochaine fois. Le menu de visualiseur de photos sera affiché automatiquement à l'avenir.  
**Imagette:** Le menu "Réglages du visualiseur" sera affiché à plusieurs reprises. La lecture peut être effectuée manuellement.  
**HF:** La lecture auto du visualiseur est sur "HF".

### Opérations manuelles ("Lecture auto du visualiseur" est sur "HF")

Affichez "Visualiseur de photos"

Démarrez le diaporama

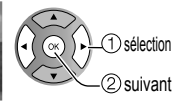

2

### Sélectionnez les données à visualiser

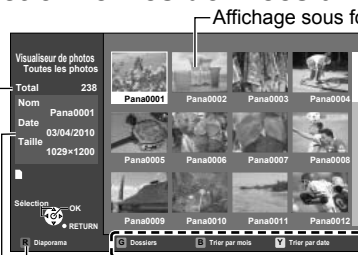

Affichage sous forme d'imagettes

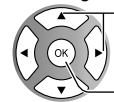

Pour démarrer le diaporama

Des informations sur la photo sélectionnée s'affichent.

Nombre total d'images

#### Remarque

- Selon le format JPEG, le contenu "Information" peut ne pas s'afficher correctement. Pour plus de détails, reportez-vous à la page 46 (Format des données sur carte mémoire SD).

3

### Visionnez



Affichage des photos une à la fois

Zone de navigation

État actuel (Pendant l'accès aux données)

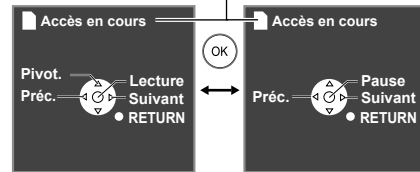

Affichage des photos une à la fois

Diaporama

- Pour afficher/cacher la zone de navigation → INFO

- Pour revenir à l'affichage d'imagette → RETURN

Rotation sur 90 degrés (sens anti-horaire)  
Photo suivante

Rotation sur 90 degrés (sens horaire)  
Photo précédente

■ Pour quitter le menu à l'écran, appuyez sur EXIT

■ Appuyez pour revenir à l'écran précédent



## Carte SD

### ● Insertion de la carte

Insérez doucement la carte SD avec côté étiquette, face devant.

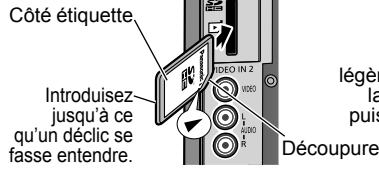

### ● Retrait de la carte

Appuyez légèrement sur la carte SD, puis relâchez.



- Cartes compatibles (capacité maximum): Carte SDHC (32 Go), carte microSDHC (16 Go), carte SD (2 Go), carte miniSD (2 Go), carte microSD (2 Go) (avec adaptateur pour carte microSDHC/carte miniSD/carte microSD)
- Si une carte microSDHC, miniSD ou microSD est utilisée, insérez-la et retirez-la avec l'adaptateur.
- Pour les mises en garde et détails qui figurent sur les cartes SD, reportez-vous à la page 46.

## ■ Tri par dossier, mois ou date

### À l'étape ②

#### ① Sélectionnez le type de tri.

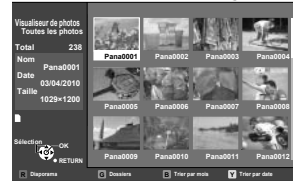

- D** Dossier (ordre croissant numérique/alphabétique)
- B** Trier par mois (ordre croissant du mois)
- Y** Trier par date (ordre croissant de la date)

#### ② Sélectionnez le répertoire.

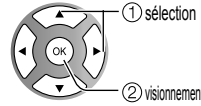
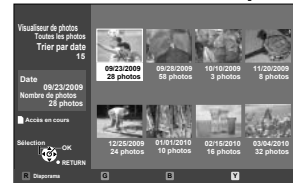

**RETURN**  
Retour à l'écran précédent

## Tri

### À l'étape ② ou ③

#### ① Affichez "Réglage des images fixes"



#### ② Sélectionnez une rubrique

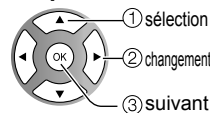

### ■ Ajustez l'image/Audio

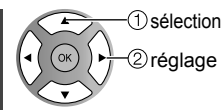
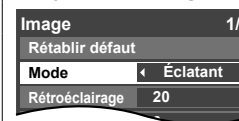

Exemple: Menu Image  
Menu Image / Menu Audio (p. 28)

### ■ Réglage de la Piste sonore

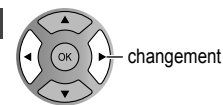

Sélectionnez la musique parmi 6 types.  
(HF/Musique 1/Musique 2/Musique 3/Musique 4/Musique 5/iPod)

## Réglage des images fixes

### ■ Réglage du diaporama

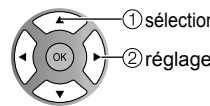
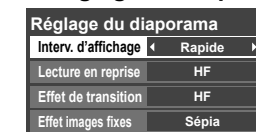

#### Remarque

- Pour interrompre à mi-chemin ➔ Appuyez sur **RETURN**

<b>Interv. d'affichage</b>	Dans le mode diaporama, il est possible de fixer la durée d'affichage de chaque image. ( <b>Court/Rapide/Normal/Lente/Très lente</b> )
<b>Lecture en reprise</b>	Activez (EF) ou désactivez (HF) la fonction de reprise du diaporama. ( <b>HF/EF</b> )
<b>Effet de transition</b>	Sélectionnez l'effet de transition. ( <b>HF/Volet ↓/Volet ↑/Volet →/Volet ←/Entrelacé ↑↓/Entrelacé →←/Fondu enchaîné/Volet en damier/Aléatoire/Arrangement/Collage</b> )
<b>Effet images fixes</b>	Sélectionnez l'effet de conversion. ( <b>HF/Sépia/Échelle de gris</b> )

## Visionnement

- Visionnement avec visualiseur de photos VIERA IMAGE VIEWER™

# Lecture d'un iPod sur le téléviseur

Il est possible de faire la lecture de musique, de vidéos et de photos à partir d'un iPod sur votre téléviseur et de le recharger en raccordant la station d'accueil universelle pour iPod au téléviseur.

## Installation de la station d'accueil universelle pour iPod

### ■ Commandes et fonctions de base

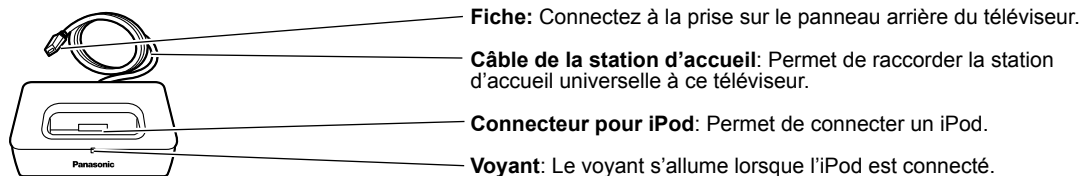

### ■ Raccordement de la station d'accueil universelle pour iPod

Vérifiez que le téléviseur est hors marche avant de raccorder la station d'accueil universelle pour iPod. Branchez la fiche du câble de la station d'accueil dans la prise réservée à cet usage sur le téléviseur.

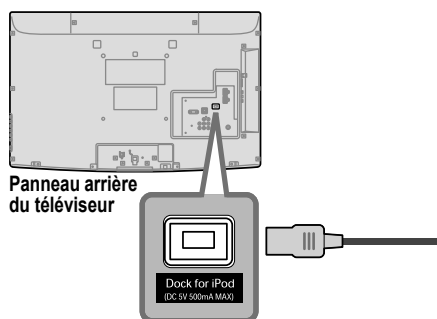

#### Nota

- Ne raccordez pas d'autres stations d'accueil. (N'utilisez que la station d'accueil universelle pour iPod fournie.)

### ■ Connexion de votre iPod

Placez un iPod dans la station d'accueil universelle.



#### Nota

- Panasonic n'assume aucune garantie concernant la gestion des données iPod.
- Gardez l'iPod bien droit en l'insérant ou en le retirant de la station d'accueil, et prenez garde à ne pas renverser la station d'accueil une fois l'iPod mis en place.
- Ne retirez pas l'iPod de la station d'accueil universelle lorsque celui-ci est en cours de lecture sur le téléviseur.
- Il est recommandé de mettre à niveau le logiciel de l'iPod avant de l'utiliser avec cette station d'accueil universelle. L'utilitaire de mise à niveau pour l'iPod est disponible sur le site Internet d'Apple.
- Fixez l'adaptateur de station d'accueil (qui devrait être fourni avec votre iPod) à la station d'accueil pour une installation sécuritaire. Si vous avez besoin d'un adaptateur, consultez votre détaillant d'iPod.

### ■ Chargement de votre iPod

Votre iPod peut être rechargé quand votre iPod est connecté à la station d'accueil universelle.

- L'iPod se rechargera que la télé soit en marche ou non (mode de veille).

### ■ Déconnexion de la station d'accueil pour iPod

#### Préparatifs

Mettez le téléviseur hors marche.

1. Mettez l'iPod hors marche.
2. Retirez la fiche du câble de la station d'accueil universelle de la prise sur le téléviseur.



## Fonctions de base

### ■ Fonctions

- Il est possible de faire la lecture de musique, de vidéos et de photos à partir d'un iPod sur l'écran de téléviseur.
- Il est possible d'écouter de la musique sur l'iPod tout en visionnant des photos avec le visualiseur VIERA IMAGE VIEWER™.

### ■ Choix de modes pour l'iPod

#### Mode Télécommande (musique/vidéos/balados)

Il est possible de piloter l'iPod sur l'écran du téléviseur au moyen de la télécommande de celui-ci. (p. 22)



#### Mode Télécommande (photos)

Il est possible de piloter l'iPod sur l'écran de l'iPod au moyen de la télécommande du téléviseur ou sur l'iPod même. (p. 23)



- Le mode Télécommande vous permet de visionner des vidéos (vidéos caméra) enregistrées au moyen de la fonction caméra vidéo de l'iPod nano 5G.

### ■ Fonctions du menu de l'iPod

#### Visualiseur de l'iPod (écran principal)

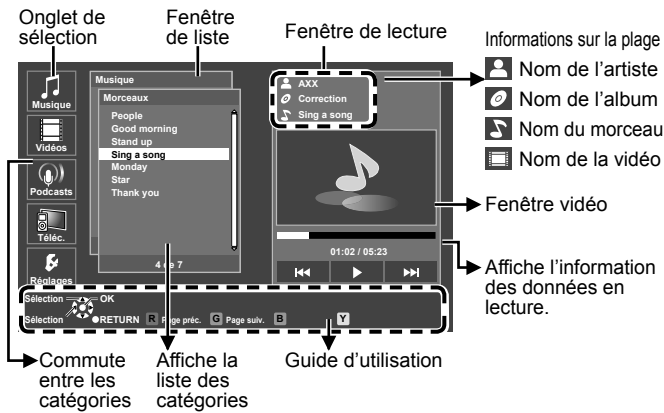

#### Plein écran (pour la lecture de vidéos seulement)



### ■ Modèles d'iPod compatibles

iPhone			iPod						iPod nano				iPod mini		
3 GS	3 G	iPhone	touch (2 G)	touch (1 G)	classic	5 G (vidéo)	Photo/4 G (affichage de couleur)	4 G	5 G (caméscope)	4 G (vidéo)	3 G (vidéo)	2 G (aluminium)	1 G	2 G	1 G
16 Go	8 Go	4 Go	8 Go	8 Go	80 Go	30 Go	20 Go	8 Go	8 Go	4 Go	2 Go	1 Go	4 Go	4 Go	
32 Go	16 Go	8 Go	16 Go	16 Go	120 Go	60 Go	40 Go	16 Go	16 Go	8 Go	4 Go	2 Go	6 Go	6 Go	
		16 Go	32 Go	32 Go	160 Go	80 Go	60 Go				8 Go	4 Go	4 Go		

- La compatibilité est établie en fonction de la version du logiciel de votre iPod.
- Concernant le iPod touch/iPhone, seuls les modes Musique, Photos et Vidéos peuvent être lus sur cette télévision.

iPod est une marque déposée de Apple Inc. enregistrée aux États-Unis et dans d'autres pays.  
 iPhone est une marque déposée de Apple Inc..  
 "Conçu pour iPod" signifie qu'un accessoire électronique a été conçu tout spécialement pour le raccordement à un iPod et qu'il a été certifié par le développeur de satisfaire aux normes de rendement d'Apple.  
 "Fonctionne avec iPhone" signifie qu'un accessoire électronique a été conçu tout spécialement pour le raccordement à un iPhone et qu'il a été certifié par le développeur de satisfaire aux normes de rendement d'Apple.  
 Apple ne peut pas être tenue responsable du fonctionnement de ce dispositif ni de sa conformité aux normes réglementaires et de sécurité.

Visionnement

• Lecture d'un iPod sur le téléviseur

# Lecture d'un iPod sur le téléviseur (Suite)

## Lecture d'un iPod sur ce téléviseur

### Préparatifs

- Installez la station d'accueil universelle pour iPod (p. 20).
- Avant de connecter ou déconnecter l'iPod, mettez le téléviseur hors marche ou réglez son niveau de volume au minimum.
- Utilisez le menu de l'iPod pour sélectionner les réglages de sortie audio/photo pour votre téléviseur. (Consultez le manuel d'utilisation de l'iPod.)

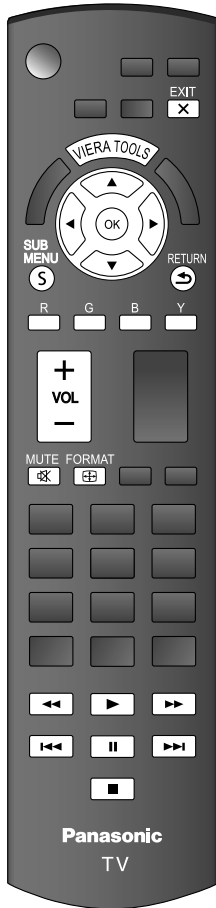

■ Pour quitter le menu à l'écran, appuyez sur **EXIT**

■ Pour revenir à l'écran précédent, appuyez sur **RETURN**

### 1 Affichez la fenêtre principale

Insérez fermement l'iPod (vendu séparément) dans la station d'accueil



OU

Sélectionnez l'icône du iPod dans le menu VIERA TOOLS (p. 17)



### 2 Sélectionnez la catégorie dans la fenêtre de sélection

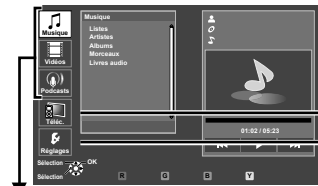

① sélection

② suivant/réglage

- Mode Télécommande (lecture de photos)
- Réglages (options de l'iPod)

- Mode Télécommande (lecture de musique/vidéos/balados)

### 3 Sélectionnez la page dans la fenêtre de liste



① sélection

② suivant/réglage

**R** Page précédente

**G** Page suivante

**B** 10 pages précédentes

**Y** 10 pages suivantes

**Plein écran**  
(Pour la lecture de vidéos seulement)



**FORMAT** Changez le format de l'image (PLEIN/CADRAGE/4:3/ZOOM)

- Pour de plus amples informations, reportez-vous aux instructions de l'iPod.

### ■ Touches disponibles sur la télécommande

	Lecture		Réglage/Accès
	Arrêt		Retour au menu précédent
	Recul/avance		Quitter
	Saut Recul/avance		Sourdine
	Pause		Volume haut/bas
	Déplacement du curseur/ Sélection		

**Mode Télécommande (lecture de photos)**

**À l'étape 2**

**① Sélectionnez "Télec."**



L'écran sera commuté lorsque "Télec." est sélectionné.

**② Pilotage**

Pilotez l'iPod sur l'écran de l'iPod au moyen de la télécommande du téléviseur ou de l'iPod.

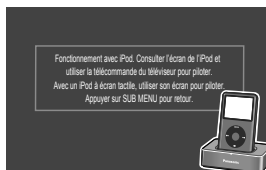

SUB MENU

Retour à l'écran principal

\*Pour l'iPod doté d'un écran tactile, utilisez l'écran tactile pour le piloter.

**Réglages (options de l'iPod)**

**À l'étape 2**

**① Sélectionnez "Réglages"**



**② Sélectionnez une rubrique et faites le réglage**

Options de l'iPod	
<b>Image</b>	
Branchez et utilisez	EF
Aléatoire	HF
Répétition	HF
Lecture mode éco	EF
Modèle	xxxxxx
Version	1.0.0

(exemple)

**■ Réglage de l'image**

Image	1/2
Rétablir défaut	
Mode	Éclatant
Rétroéclairage	20

Exemple : menu Image  
Menu Image/Audio (p. 28)

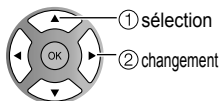

**■ Effectuez le réglage automatique**

Branchez et utilisez EF

(HF/EF)

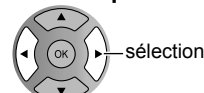

**■ Commutez le mode aléatoire**

Aléatoire HF

(HF/Morceaux/Albums)



**■ Réglez la lecture de reprise**

Répétition HF

(HF/Un/Tous)

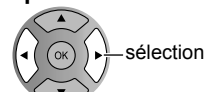

**■ Sélectionnez le mode jeu ÉCO**

Réduit la luminosité de l'écran afin de réduire la consommation.

Lecture mode éco EF

(HF/EF)

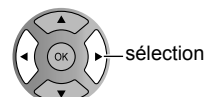

- Commutation automatique au mode jeu ÉCO après plus de 3 minutes d'inactivité.
- Appuyez sur une touche pour quitter le mode jeu ÉCO.
- Ne commutez pas au mode jeu ÉCO pendant la lecture de vidéos.

**Autres fonctions**

**● Comment jouer un morceau favori?**

Avant d'effectuer ces réglages, connectez l'iPod à la station d'accueil universelle avec le morceau désiré mis en pause. (Lorsque le réglage "Aléatoire" est "Morceaux" ou "Albums", la lecture aléatoire de l'iPod commence.)

**■ Musique de fond (lecture de la musique)**

Pendant la lecture du visualiseur de photos (p. 18-19)

**① Suivez les directives ① et ② dans le réglage des images fixes (p. 19)**

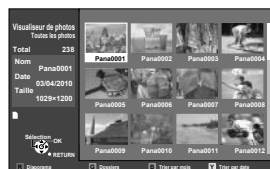

**② Réglez "iPod" dans "Piste sonore"**

(Reportez-vous à "Réglage des images fixes" à la p. 19)

<b>Réglage des images fixes</b>	
Image	
Audio	
Réglage du diaporama	
Piste sonore	iPod

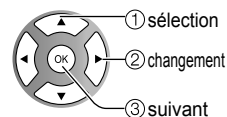

**③ Pilotage**

Pilotez l'iPod au moyen de la télécommande ou de l'iPod même.

**■ Lecture de la minuterie**

Lorsque la télé est mise en marche au moyen de la minuterie, l'iPod commence à jouer.

**① Suivez les directives ① à ④ sous "Minuterie" (p. 42)**

Menu	Minuterie
	Sommeil
	Minuterie 1
	Minuterie 2
	Minuterie 3
	Minuterie 4
	Minuterie 5
	Met le téléviseur automatiquement hors marche après la période pré réglée.

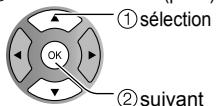

**② Réglez "EF" sous "Réglage de la minuterie"**

**③ Réglez "iPod" dans "Entrées"**

Menu	Minuterie 1
	Réglage minuterie EF
	Entrées iPod
	Canal
	Jour 4/18 [DIM]
	Heure début --:--
	Heure fin --:--
	Établit l'entrée devant être sélectionnée à la mise en marche du téléviseur.

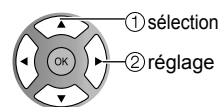

**④ Réglez d'autres rubriques de la minuterie**

• Le rendement peut varier selon la version du logiciel de l'iPod.

Visionnement

● Lecture d'un iPod sur le téléviseur

# Visionnement de bandes vidéo et de DVD

Si un appareil compatible est connecté au téléviseur, il sera possible de visionner des images vidéo et des disques DVD au moyen de l'écran du téléviseur.

## Sélection d'entrée

Il est possible de choisir l'appareil auxiliaire auquel accéder.

**1** Appareil(s) raccordé(s) en marche  
**Affichez le menu "Sélection d'entrée"**



**2** Sélectionnez le mode d'entrée

Sélection d'entrée	
1	Télé
2	HDMI 1 JEU
3	HDMI 2
4	HDMI 3 JEU
5	Composant AUX
6	Vidéo 1
7	Vidéo 2 JEU
8	PC

(exemple)

Appuyez sur la touche numérique correspondante de la télécommande pour sélectionner l'entrée désirée.

ou

Appuyez sur la flèche vers le haut/bas pour sélectionner la source désirée, puis appuyez sur OK.

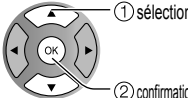

- Pendant la sélection, si aucune action n'est effectuée pendant plusieurs secondes, le menu "Sélection d'entrée" disparaît.
- La borne et l'identification de l'appareil raccordé sont affichées. Pour sélectionner une identification à chacune des prises, consultez la page 41.

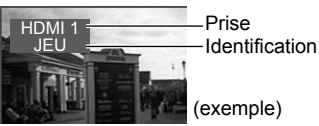

(exemple)

**Remarques**

- L'identification des prises apparaît à l'écran "Sélection d'entrée" si "Ident. prises" est réglé à la page 41.
- Pour les prises d'entrée latérales (HDMI 3/Vidéo 2), l'identification des prises est réglée à "JEU" par défaut en usine. (Le mode image est réglé à "Jeu"; reportez-vous à la page 47.)
- Reportez-vous à la page 47 pour plus de détails sur le mode image et à la page 41 pour plus de détails sur les identifications des prises.

**3** Pilotez l'appareil raccordé en utilisant la télécommande de celui-ci

**Remarque**

- Pour plus de détails, reportez-vous au manuel de l'appareil raccordé.

**■ Pour revenir à l'image de la télévision**



## Réglage de la fonction VIERA Link™

Si un appareil doté de la fonction "HDAVI Control" est connecté au téléviseur au moyen d'un câble HDMI, il est possible de tirer profit d'un plus grand nombre de fonctions pratiques. Reportez-vous aux pages 30-35. Avant de pouvoir utiliser ces fonctions, il faut régler "VIERA Link" à "EF" comme suit.

**1 Affichez le menu**

**2 Sélectionnez "Réglage"**

**3 Sélectionnez "Réglage VIERA Link"**

**4 Sélectionnez "VIERA Link"**

**5 Sélectionnez "EF"**  
(Par défaut, le réglage est sur "EF")

■ Appuyez pour quitter le menu à l'écran  
EXIT

■ Appuyez pour revenir à l'écran précédent  
RETURN

**Remarques**

- Si aucun périphérique HDMI n'est connecté ou si un périphérique HDMI standard (sans la fonction VIERA Link) est utilisé, réglez sur "HF".
- Pour de plus amples détails sur la connexion des appareils auxiliaires, veuillez vous reporter au manuel afférent à chaque appareil en question.

Visionnement

• Visionnement de bandes vidéo et de DVD

# Affichage PC à l'écran du téléviseur

L'écran du PC connecté au téléviseur peut être affiché à l'écran du téléviseur.

Il est également possible d'acheminer le signal audio du PC au téléviseur au moyen d'un câble audio.

Pour les instructions relatives à la connexion d'un ordinateur, reportez-vous à la page 43.

**1 Affichez le menu "Sélection d'entrée".**

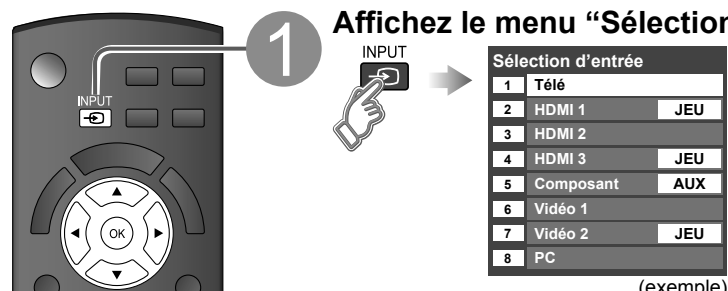

Sélection d'entrée	
1	Télé
2	HDMI 1 JEU
3	HDMI 2 JEU
4	HDMI 3 JEU
5	Composant AUX
6	Vidéo 1 JEU
7	Vidéo 2 JEU
8	PC

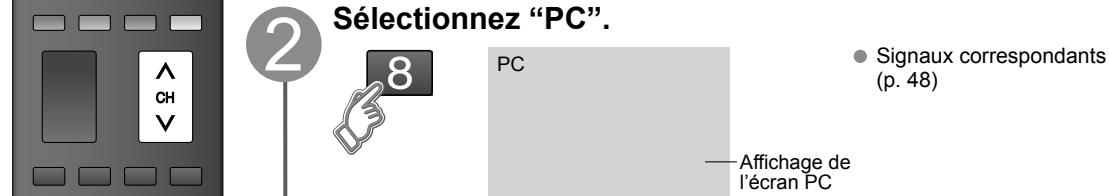

(exemple)

**2 Sélectionnez "PC".**



● Signaux correspondants (p. 48)

— Affichage de l'écran PC

■ **Pour revenir à l'image du téléviseur**  → **1** / 

## ■ Paramétrage du menu PC (à la discrétion de l'utilisateur)

- Paramétrages → "Utilisation des fonctions des menus" ① à ④ (p. 27)

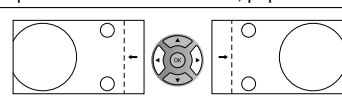
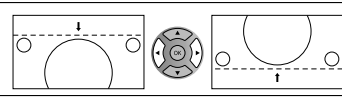
Menu	Option	Réglages/Paramètres (choix)
Image	Rétablir défaut	Réinitialise les paramètres du PC
	Synchro	<ul style="list-style-type: none"> <li>● H et V : Les signaux de synchronisation horizontale et verticale sont appliqués à la prise d'entrée HD/VD. (p. 49)</li> <li>● Sur vert: Utilise un signal synchronisé sur le signal vidéo G qui est appliqué sur la prise d'entrée G. (p. 49)</li> </ul>
	Point horloge	Atténue le problème d'une image qui a des bandes verticales, papillote ou est floue.
	Position-H	Règle la position horizontale. 
	Position-V	Règle la position verticale. 
	Phase horloge	Atténue le problème d'une image qui papillote ou est floue. Ajustez d'abord le Point horloge de manière à obtenir la meilleure image possible, puis ajustez Phase horloge pour obtenir une image claire. <b>Remarque</b> Il peut ne pas être possible d'afficher une image claire en présence de signaux d'entrée faibles.
	Résolution entrée	Active l'affichage au format le plus grand. <ul style="list-style-type: none"> <li>● Fait passer le signal d'entrée de 640×480 à 852×480.</li> <li>● Fait passer le signal d'entrée de 1 024×768 à 1 280×768 ou 1 366×768.</li> </ul>
	Fréquence-H Fréquence-V	Affiche les fréquences H (horizontale) et V (verticale) <ul style="list-style-type: none"> <li>● Plage de l'affichage</li> <li>Horizontale: 15 kHz - 110 kHz</li> <li>Verticale: 48 Hz - 120 Hz</li> </ul>

# Utilisation des fonctions des menus

Divers menus vous permettent d'effectuer les paramétrages de l'image, du son et d'autres fonctions selon vos préférences.

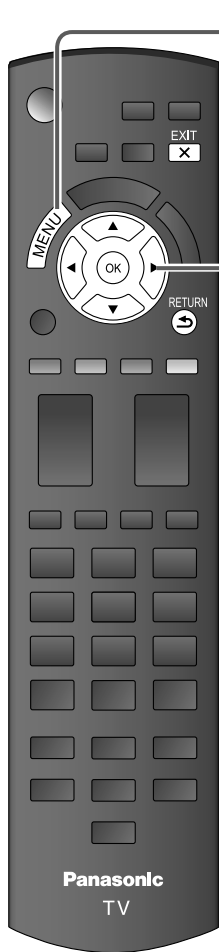

## 1 Affichez le menu



- Affiche les fonctions pouvant être ajustées.
- Certaines fonctions seront désactivées selon le type de signal d'entrée.

### Structure des menus

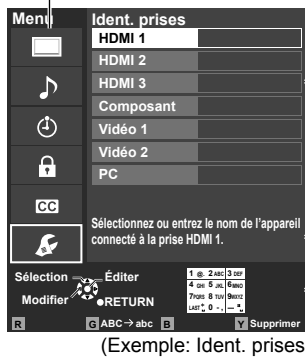

- Barre des menus  
Appuyez sur OK pour aller à la rubrique des menus.
- Rubrique des menus  
Appuyez sur OK pour passer à l'écran suivant si possible.
- Informations de dépannage
- Guide d'utilisation

## 2 Sélectionnez un menu

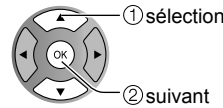
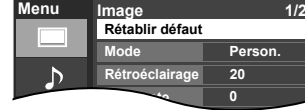

## 3 Sélectionnez une rubrique

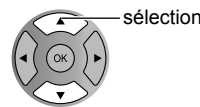

■ Appuyez pour quitter le menu à l'écran



■ Appuyez pour revenir à l'écran précédent



## 4 Faites le réglage ou la sélection



(Exemple: menu Image)

● Utilisation des fonctions des menus  
● Affichage PC à l'écran du téléviseur

Visionnement

Fonctions avancées

# Utilisation des fonctions des menus

## ■ Liste de menus

Menu	Option	Réglages/Paramètres (choix)	
Image	Rétablir défaut*	Rétablit tous les réglages par défaut pour les réglages d'image, sauf pour le réglage "Image évoluée"	
	Mode	Mode de base de l'image ( <b>Éclatant/Standard/Cinéma/Jeu/Person.</b> ) (p. 47)	
	Rétroéclairage	Réglage de luminosité du rétroéclairage.	
	Contraste, Brillance, Couleur, Nuances, Netteté	Ajuste la couleur, la brillance, etc. pour chaque mode image selon vos préférences. ● Plage de l'affichage <b>Contraste/Brillance/Couleur/Netteté:</b> 0 - 100 <b>Nuances:</b> -50 - +50	
	Temp. couleur	Sélectionne un niveau de couleur parmi les rubriques Bleu (froid), Norm. (normalisation) ou Rouge (chaud). ( <b>Bleu/Norm./Rouge</b> )	
	Image IA	Réglage des sections sombres sans affecter le niveau du noir ni la luminosité de l'ensemble de l'image. ( <b>HF/EF</b> )	
	C.A.T.S.	Ajuste la luminosité et la gradation selon les conditions d'éclairage ambiantes. ( <b>HF/EF</b> )	
	Réducteur	Réduit le bruit des canaux, appelé habituellement "neige". Mettez hors service lors de la réception d'un signal fort. ( <b>HF/EF</b> )	
	Réglages du format	Format d'écran	Change le format (format d'image). ( <b>PLEIN/H-LARGE/CADRAGE/4:3/ZOOM</b> ) Permet de choisir le format selon le format du signal capté. (p.45)
		Format H	Ajuste la plage d'affichage horizontal afin de réduire le bruit sur les deux côtés de l'image. ( <b>Format 1/Format 2</b> ) Format 2: Ajuste la grandeur de l'image en fonction du format d'image pour réduire le bruit. (p. 48)
		Réglages zoom	Ajuste l'alignement vertical et la taille lorsque le format est réglé sur "ZOOM"
	Réglages PC	Règle l'affichage du PC (p. 26)	
	Image évoluée	Filtre 3D Y/C	Réduit le bruit et le décalage des couleurs de l'image. ( <b>HF/EF</b> )
		Codeur couleur	Sélectionne la résolution d'image des composants ou appareils connectés. ( <b>DS/HD</b> ) ● DS: définition standard HD: haute définition ● Seul le signal vidéo 480p est accepté.
		Réducteur MPEG	Réduit le bruit de certains signaux numériques sur support DVD, décodeur, etc. ( <b>HF/EF</b> )
Niveau du noir		Choisit Foncé ou Clair. Ce réglage fonctionne uniquement pour les signaux d'entrée. ( <b>Foncé/Clair</b> )	
	Réduction 3:2	Ajuste l'image enregistrée à 24 images/s pour une qualité optimale. ( <b>HF/EF/Auto</b> )	
Audio	Rétablir défaut*	Réinitialise les réglages des graves, aigus et équilibre aux réglages par défaut.	
	Graves	Augmente ou diminue la réponse des graves.	
	Aigus	Augmente ou diminue la réponse des aigus.	
	Équilibre	Accentue le volume des haut-parleurs gauche/droit.	
	Audio évoluée	Son ambio	Améliore la réponse sonore lors de l'écoute d'un programme stéréo. ( <b>HF/EF</b> )
		Égaliseur volume	Réduit l'écart entre les niveaux de volume après la mise en circuit d'une source externe.
		Haut-parleurs télé	Commute les haut-parleurs hors circuit quand des enceintes externes sont utilisées. ( <b>HF/EF</b> ) ● "Son ambio" et "Égaliseur volume" ne peuvent fonctionner si "HF" est sélectionné.
Entrée HDMI 1 Entrée HDMI 2 Entrée HDMI 3		Le réglage par défaut de la connexion HDMI est "Numérique" (signal d'entrée numérique). Sélectionne la prise d'entrée audio lorsqu'un câble DVI est raccordé (signal d'entrée audio analogique). ( <b>Numéri./Composant/Vidéo 1/Vidéo 2</b> )	
Minuterie	Sommeil, Minuterie 1-5	Il est possible de régler la minuterie de manière que le téléviseur se mette en ou hors marche à l'heure désirée.	
Blocage		Verrouille les canaux et programmes (p. 36)	
Sous-titres	Sous-titres	Affiche les sous-titres. (p. 40)	

● Dans le mode AV, les menus Audio et Réglage comportent un plus petit nombre d'options.

\* L'écran de confirmation s'affiche. Sélectionnez "Oui" et appuyez sur OK pour réinitialiser.



## (Suite)

### ■ Liste de menus

Menu	Option	Réglages/Paramètres (choix)	
Réglage	Mode balayage de canal	Sélectionne le mode de sélection des canaux au moyen de la touche de syntonisation. <b>(Tous/Favoris/Numérique seulement/Analogique seulement)</b> ● Favoris: Seulement les canaux programmés comme étant des canaux favoris. (p. 16)	
	Langue	Sélectionne la langue du menu à l'écran.	
	Horloge	Règle l'horloge. (p. 14)	
	Réglage ANT/Câble	Programme les canaux. (p. 13)	
	Ident. prises	Sélectionne la borne et l'étiquette de l'appareil externe. (p. 41)	
	Réglage VIERA Link	VIERA Link	Pilote les fonctions des appareils connectés aux bornes HDMI <b>(HF/EF)</b> (p. 32) ● "Lien-Hors mar.", "Lien-En marche", "Mode éconergétique", "Éco énergie périph. non sélect." et "H-P initiaux" ne peuvent être sélectionnés si "Non" est sélectionné.
		Lien-En marche	Active "Lien-En marche" des équipements connectés aux prises HDMI. <b>(Non/Oui)</b> (p. 32)
		Lien-Hors mar.	Active "Lien-Hors mar." des équipements connectés aux prises HDMI. <b>(Non/Oui)</b> (p. 32)
		Mode éconergétique	Pour régler "Mode éconergétique" sur les appareils HDMI. <b>(Démarrage rapide/Sauvegarde)</b> (p. 32)
		Éco énergie périph. non sélect.	Pour régler "Éco énergie périph. non sélect." sur les appareils à connexion HDMI. (p. 32) <b>(Non (en contact)/Oui (sur invite)/Oui (sans invite))</b>
		H-P initiaux	Sélectionne les haut-parleurs par défaut <b>(Télé/Cinéma)</b> (p. 32)
	Économie d'énergie	Éco-énergie	Réduit la luminosité de l'écran pour réduire la consommation et convient pour une utilisation nocturne. <b>(Standard/Econ.)</b>
		Aucun signal pendant 10 minutes	Pour conserver l'énergie, le téléviseur est mis hors marche automatiquement lors de l'absence de signal ou d'opération pendant plus de 10 minutes. <b>(En marche/Hors marche)</b> <b>Remarques</b> ● Ne fonctionne pas lors de l'activation de "Contact auto", "Minuterie" ou "Blocage" ou lors de la sélection du "mode SD" ou "canal numérique". ● Le message "Aucun signal pendant 10 minutes activé" sera affiché pendant environ 10 secondes lorsque le téléviseur est mis hors marche la première fois par le biais de "Aucun signal pendant 10 minutes". ● Les chiffres "3", "2", "1" clignotent à l'affichage pour indiquer les trois (3) minutes restantes avant la mise hors marche.
		Période d'inactivité de 3 heures	Pour conserver l'énergie, le téléviseur est mis hors marche automatiquement lorsqu'aucune touche de la télécommande et du panneau avant n'est appuyée pendant plus de 3 heures. <b>(En marche/Hors marche)</b> <b>Remarques</b> ● Ne fonctionne pas lors du réglage de "Contact auto" ou "Minuterie" ou lors de la sélection de l'entrée PC. ● Le message "Période d'inactivité de 3 heures activée" sera affiché pendant environ 10 secondes lorsque le téléviseur est mis hors marche la première fois par le biais de "Période d'inactivité de 3 heures". ● Les chiffres "3", "2", "1" clignotent à l'affichage pour indiquer les trois (3) minutes restantes avant la mise hors marche.
Réglage évolué	Contact auto	Met automatiquement le téléviseur en marche au moment de la mise en marche du câblesélecteur ou d'un équipement connecté. <b>(HF/EF)</b> Le cordon d'alimentation du téléviseur doit être branché dans cet équipement. Le téléviseur se met en marche chaque fois que l'alimentation est rétablie. ● Ni la minuterie-sommeil, ni la minuterie de mise en/hors marche différée, ni le réglage initial ne fonctionnent si "Contact auto" est activé. (p. 42)	
	Lecture auto du visualiseur	Régler sur "Imagette" ou "Diaporama" pour permettre la lecture automatique d'une carte SD. <b>(Diaporama/Imagette/Régler ultérieurement/HF).</b>	
	Réglage initial	Redémarre le réglage initial à partir du paramètre "Langue". (p. 12)	
	À propos	Affiche les renseignements sur le modèle du téléviseur et la licence d'utilisation du logiciel.	
	Rétablir défaut	La réinitialisation des réglages annule toutes les options de l'écran "Réglage", telles que le réglage des canaux.	

### ■ Liste de sous-menus

Menu	Option	Réglages/Paramètres (choix)
Réglage du sous-menu	Mode balayage de canal	Sélectionne le mode de sélection des canaux au moyen de la touche de syntonisation <b>(Tous/Favoris/Numérique seulement/Analogique seulement)</b>
	Réglage favoris	Syntonise un des canaux de la liste des favoris. (p. 16)
	Modification de sigle	Modifie l'indicatif du canal. (p. 39)
	Fréquencemètre	Permet de vérifier la puissance du signal dans le cas où il y aurait de l'interférence ou que l'image numérique deviendrait figée.

● Utilisation des fonctions des menus (Image, son, etc.)

Fonctions avancées

# VIERA Link™ “HDAVI Control™”\*

Vous pouvez activer/désactiver simultanément tous les appareils Panasonic compatibles avec la fonction “HDAVI Control” au moyen d’une seule touche de la télécommande.

Profitez d’une interopérabilité HDMI supplémentaire avec les appareils Panasonic dotés de la fonction “HDAVI Control”. Ce téléviseur prend en charge la fonction VIERA Link “HDAVI Control 5”.

Les connexions à certains appareils (enregistreur DVD DIGA, caméscope HD, chaîne cinéma maison, amplificateur, etc.) au moyen de câbles HDMI vous permettent une interface automatique.

Les appareils avec fonction “HDAVI Control” permettent les opérations suivantes:

Version	Opérations
HDAVI Control ou ultérieur	<ul style="list-style-type: none"><li>● Commutation d’entrée automatique (p. 33)</li><li>● Lien-En marche (p. 33)</li><li>● Lien-Hors mar. (p. 33)</li><li>● H-P initiaux (p. 33)</li><li>● Lecture cinéma avec une seule touche (p. 33)</li><li>● Contrôle des haut-parleurs (p. 35)</li></ul>
HDAVI Control 2 ou ultérieur	<ul style="list-style-type: none"><li>● Fonction VIERA Link opérable uniquement avec la télécommande du téléviseur (p. 35)</li><li>● Eco énergie périph. non sélect. (pour appareil disponible seulement) (p. 33)</li></ul>
HDAVI Control 3 ou ultérieur	<ul style="list-style-type: none"><li>● Informations de réglage (p. 33)</li><li>● Fonction de synchronisation automatique (p.33)</li></ul>
HDAVI Control 4 ou ultérieur	<ul style="list-style-type: none"><li>● Mode éconergétique (avec mode de démarrage rapide) (p. 33)</li></ul>
HDAVI Control 5	<ul style="list-style-type: none"><li>● Canal de retour audio Le canal de retour audio (prise ARC) est une fonction qui permet l’acheminement des signaux sonores numériques au moyen d’un câble HDMI.</li></ul>

■ **La première fois/Lors de l’ajout de nouvel équipement, de la reconnexion d’un appareil ou d’une modification de la configuration, mettez l’équipement puis l’appareil en marche. Sélectionnez le mode d’entrée HDMI 1, HDMI 2 ou HDMI 3 (p. 24) et assurez-vous que l’image est adéquatement affichée.**

La fonction VIERA Link “HDAVI Control”, basée sur les fonctions de pilotage fournies par HDMI qui est une norme de l’industrie aussi connue sous le nom de HDMI CEC (Consumer Electronics Control/Comité des télécommunications et de l’électronique), est une fonction unique que nous avons développée et ajoutée à nos appareils. De ce fait, son pilotage avec les appareils d’autres fabricants qui prennent en charge HDMI CEC n’est pas garanti.

Reportez-vous aux manuels d’utilisation afférents aux appareils d’autres fabricants qui prennent en charge la fonction VIERA Link.

## ■ Câble HDMI

L’utilisation de cette fonction requiert que la connexion soit faite avec un câble conforme à la norme HDMI. On ne peut utiliser un câble non conforme à la norme HDMI.

Il est recommandé d’utiliser le câble HDMI Panasonic. Numéro de pièce recommandé:

RP-CDHS15 (1,5 m/4,9 pi), RP-CDHS30 (3,0 m/9,8 pi), RP-CDHS50 (5,0 m/16,4 pi)

\* Pour de plus amples détails sur la connexion des appareils auxiliaires, veuillez vous reporter au manuel afférent à chaque appareil en question.

## Connexions VIERA Link™

Suivez les indications des schémas de connexion ci-dessous pour la commande HDAVI d'un seul appareil AV, tel qu'un enregistreur DVD DIGA, ou une chaîne cinéma maison. Reportez-vous aux pages 32 à 35 pour les réglages du menu de configuration et des informations de commandes supplémentaires.

- Les câbles optiques et/ou HDMI sont vendus séparément.

Si la connexion (ou le réglage) de l'appareil compatible avec HDAVI est changée, mettez l'appareil hors tension puis à nouveau sous tension alors que tous les équipements sont sous tension (sur cet appareil pour reconnaître correctement l'appareil raccordé) et vérifiez que l'enregistreur DVD ou la chaîne cinéma maison fonctionne.

### Remarque

- La prise HDMI 1 est recommandée.
- Si la connexion est faite à la prise HDMI 2/HDMI 3, réglez le mode d'entrée sur HDMI 2/HDMI 3 (p. 24) avant d'effectuer la connexion à cette prise. Une fois la connexion faite, vérifiez les fonctions de contrôle avec HDMI (p. 32-35).

### ■ Raccordement à un enregistreur DVD DIGA, une chaîne cinéma maison

- Pour enregistreur DVD DIGA: Raccordez avec un câble HDMI
- Pour une chaîne cinéma maison: Raccordez avec un câble HDMI et un câble audio. Si le câble audio n'est pas raccordé, vous ne pouvez pas regarder les émissions de télévision via la chaîne cinéma maison.
- \* Aucun câble optique n'est nécessaire pour l'équipement doté de la fonction "HDAVI control 5" et qui est raccordé au moyen d'un câble HDMI (HDMI 1 seulement).

### ■ Raccordement de cet appareil à un enregistreur DVD et à un amplificateur audio-vidéo

Lors de l'utilisation d'un amplificateur audio-vidéo avec "VIERA Link" et d'un enregistreur DVD DIGA compatible, utilisez une connexion en cascade, tel qu'indiqué ci-dessous.

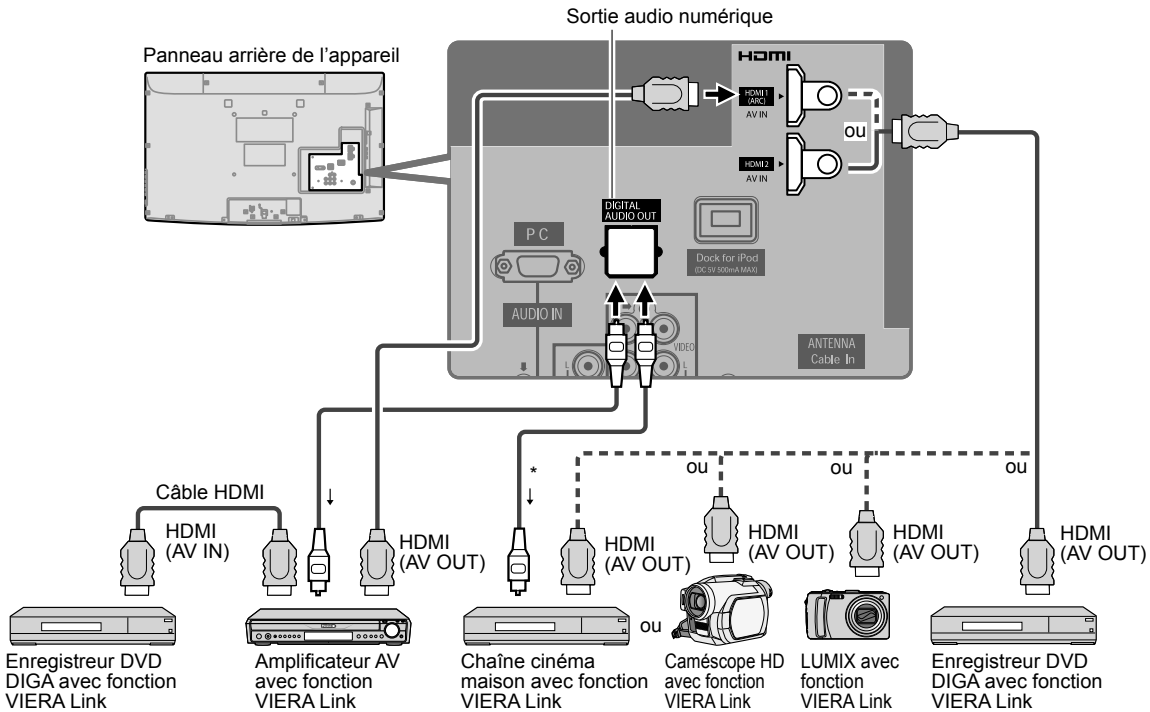

- Il est possible d'utiliser un amplificateur AV et un enregistreur DVD DIGA avec cet appareil.
- Assurez-vous de raccorder l'amplificateur AV à cet appareil et à l'enregistreur DVD DIGA.

### ■ Réglage de cet appareil après le raccordement

Après avoir effectué les raccordements indiqués ci-dessus, réglez "VIERA Link" (sous "Réglage VIERA Link") sur "EF" à l'aide du menu de configuration (p. 25, 32-33).

### Remarques

- Les appareils HDMI individuels peuvent nécessiter des réglages de menu supplémentaires spécifiques à chaque modèle. Veuillez consulter les manuels d'utilisation respectifs.
- Lorsque le signal audio est acheminé depuis un autre appareil raccordé à cet appareil via HDMI au moyen de la prise de sortie DIGITAL AUDIO OUT de cet appareil, le système se commute sur la source audio sur 2 canaux. (Le raccordement à un amplificateur AV via HDMI permet d'obtenir un son de qualité supérieure.)
- Pour plus de détails sur les câbles HDMI pour le raccordement d'un caméscope HD Panasonic, reportez-vous au manuel d'utilisation afférent à l'appareil utilisé.

# VIÉRA Link™ “HDAVI Control™”\*

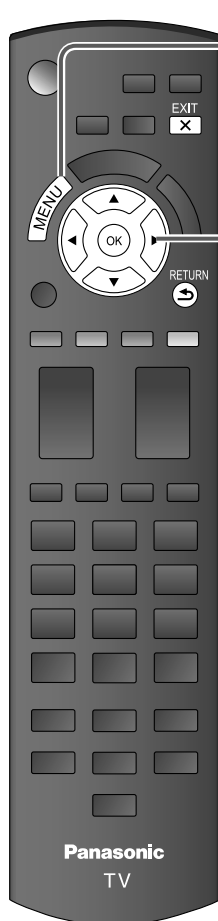

**1** Affichez le menu



**2** Sélectionnez “Réglage”

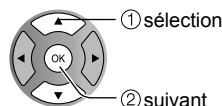
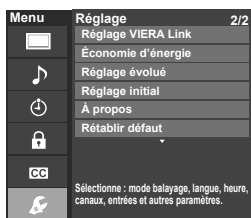

**3** Sélectionnez “Réglage VIÉRA Link”

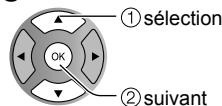
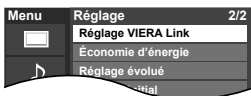

**4** Sélectionnez “VIÉRA Link”

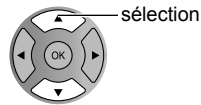
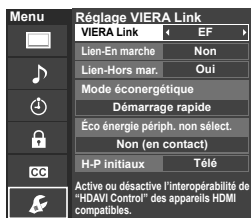

**5** Sélectionnez “EF”  
(Par défaut, le réglage est sur “EF”)

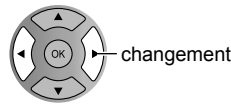

**6** Sélectionnez les réglages

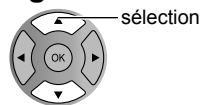
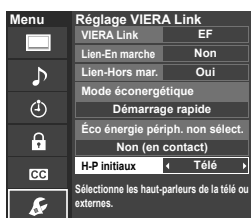

**7** Effectuez le réglage

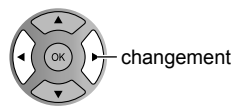
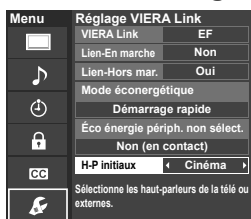

■ Appuyez pour quitter le menu à l'écran



■ Appuyez pour revenir à l'écran précédent



Commutation d'entrée automatique

Lien-En marche

Lien-Hors mar.

Mode éconergétique  
(pour “HDAVI Control 4 ou ultérieur”  
(avec mode de démarrage rapide))

Éco énergie périph. non sélect.  
(pour “HDAVI Control 2 ou ultérieur”)

H-P initiaux

Lecture cinéma avec une seule touche

Informations de réglage  
(pour “HDAVI Control 3 ou ultérieur”)

Fonction de synchronisation automatique  
(pour “HDAVI Control 3 ou ultérieur”)

## (Suite)

Lors de l'utilisation d'un lecteur Blu-ray Disc™, lecteur/enregistreur DVD ou chaîne cinéma maison, le téléviseur se mettra automatiquement sur l'entrée appropriée quand la lecture s'amorce sur l'un de ces appareils.

- Pour la chaîne cinéma maison, les haut-parleurs commutent automatiquement sur la chaîne cinéma maison.

Lorsque "Oui" est sélectionné (p. 29), le téléviseur est automatiquement mis en marche et le mode d'entrée HDMI approprié est sélectionné si un équipement compatible avec la fonction VIERA Link est en marche et que le mode lecture a été sélectionné.

Lorsque "Oui" est sélectionné (p. 29) et que le téléviseur est hors marche, tout l'équipement connecté compatible avec la fonction VIERA Link est automatiquement mis hors marche.

- L'enregistreur DVD Panasonic n'est pas mis hors marche s'il est encore dans le mode enregistrement.

**Mise en garde:** Le téléviseur demeure en marche même si tout l'équipement connecté compatible avec la fonction VIERA Link est mis hors marche.

- État

Lien-Hors mar. : Oui; Mode éconergétique : Démarrage rapide

L'appareil est raccordé par un câble HDMI et prend en charge "HDAVI Control 4 ou ultérieur" (avec mode de démarrage rapide).

Lorsque le téléviseur est mis hors marche, tous les appareils connectés, compatibles avec VIERA Link, seront automatiquement mis en mode de veille économique dans les conditions mentionnées plus haut.

\* Consommation minimale de courant de l'état de veille des appareils.

- État

Éco énergie périph. non sélect.: Oui

L'appareil est raccordé par un câble HDMI et prend en charge "HDAVI Control 2 ou ultérieur" (pour appareil disponible seulement).

[Exemples de situations pour l'activation]

- Lors de la commutation de l'entrée à HDMI.

- Lorsque le réglage "Cinéma maison" de la "Sortie H-P" est modifié à "Télé"

Les appareils connectés, compatibles avec VIERA Link, seront automatiquement mis hors marche lorsqu'ils ne sont pas utilisés.

"Télé" est la sélection par défaut. Pour établir les enceintes de la chaîne cinéma maison comme haut-parleurs par défaut, sélectionnez "Cinéma" à la place de "Télé". Le signal audio sera alors reproduit sur les enceintes de la chaîne cinéma maison lorsque le téléviseur est mis en marche.

Si la touche "ONE TOUCH PLAY" de la télécommande pour l'équipement de la chaîne cinéma maison est pressée, les opérations suivantes sont automatiquement effectuées en séquence:

- ① La chaîne cinéma maison est mise en marche et la lecture s'amorce.
- ② Le téléviseur s'allume et l'écran de lecture s'affiche.
- ③ L'audio est coupé sur le téléviseur et commute sur la chaîne cinéma maison.

Certaines informations de réglage du téléviseur peuvent être acheminées à chaque appareil (enregistreur/chaîne cinéma maison/lecteur) muni de la fonction "HDAVI Control 3 ou ultérieur" raccordé à un téléviseur par un câble HDMI.

Données transmissibles	Enregistreur	Chaîne cinéma maison	Lecteur
① Réglage de la langue des affichages à l'écran (English/Español/Français)	○	○	○
② Format de l'image à l'écran (16:9 fixe)	○	○	○
③ Informations Sous-titres (CC) (Mode/Type CC/Réglage numérique)	○	---	---
④ Informations canal (Signal d'entrée/Liste de canaux/Informations sigle)	○	---	---

### Remarques

- Il est possible que toute l'information de langue de l'interface utilisateur graphique (IUG) puisse être réglée à partir d'un appareil doté de la fonction HDMI CEC raccordé au téléviseur par un câble HDMI. Selon les conditions de fonctionnement ou les spécifications de chaque appareil, le réglage pourrait ne pas être appliqué.
- Pour plus de détails sur le fonctionnement des appareils auxiliaires, reportez-vous aux manuels d'utilisation afférents à ces appareils.

### [Enregistreur]

- Il est impossible d'utiliser d'autres fonctions que celle de la touche de mise en/hors marche pendant la transmission de l'information télévisuelle. Lorsque cet appareil est mis hors marche, la transmission est interrompue (seulement pendant le traitement de ④ Informations canal).

Minimise le décalage entre l'image et le son lorsque le téléviseur est raccordé à une chaîne cinéma maison ou un amplificateur Panasonic.

# VIERA Link™ “HDAVI Control™”

Profitez d'un fonctionnement plus convivial avec la fonction “HDAVI Control” sous le menu “VIERA Link”. Pour plus de détails sur “HDAVI Control”, reportez-vous à la page 30.

**1 Affichez le menu VIERA Link**

ou
 
 →
 

 ① sélection  
 ② suivant

**2 Sélectionnez une rubrique**

sélection

**3 Effectuez la sélection**

changement

**4 Effectuez le réglage**

■ Appuyez pour quitter le menu à l'écran

EXIT  
X

■ Appuyez pour revenir à l'écran précédent

RETURN



Contrôle des haut-parleurs

Fonction VIERA Link opérable uniquement avec la télécommande du téléviseur (pour “HDAVI Control 2 ou ultérieur”)

Retour à télé

## (Suite)

Il est possible de sélectionner soit les enceintes de la chaîne cinéma maison, soit les haut-parleurs du téléviseur pour la sortie audio.

Le contrôle du rendu sonore se fait au moyen de la télécommande du téléviseur.

Cette fonction n'est disponible que si un amplificateur ou une chaîne cinéma maison Panasonic est utilisé.

- ① Sélectionnez "Sortie H-P"
- ② Sélectionnez "Cinéma maison" ou "Télé"

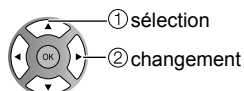

### ■ Cinéma maison: Réglage sur l'équipement

Volume haut / bas →

Sourdine →

- La sortie audio sur le téléviseur est mise en sourdine.
- Lorsque l'équipement connecté est mis hors marche, les haut-parleurs du téléviseur sont activés.
- La sélection de "Cinéma maison" a pour effet de mettre l'équipement en marche s'il est en mode de veille.

### ■ Télé: Les haut-parleurs du téléviseur sont activés.

Dans le menu VIERA Link, il est possible de sélectionner des appareils HDMI compatibles connectés et d'y accéder rapidement. Continuez à utiliser la télécommande du téléviseur en prenant soin de l'orienter vers ce dernier.

- ① Sélectionnez "Contrôle VIERA Link"
- ② Sélectionnez l'équipement auquel vous voulez accéder.

(Enregistreur/Cinéma maison/Lecteur/  
Caméscope/LUMIX/Appareil photo numéri.)

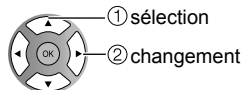
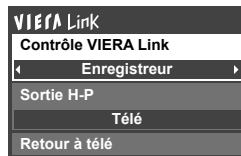

Vous ne pouvez sélectionner que les rubriques disponibles.

- En présence de plus d'un appareil du même type, le chiffre annexé au nom de l'appareil indique le nombre d'appareils. (ex. Enregistreur 1/Enregistreur 2/ Enregistreur 3...)
- Le nombre d'appareils qui peuvent être raccordés est trois pour les enregistreurs, et un total de trois appareils pour Cinéma maison/Lecteur/Caméscope/LUMIX/Appareil photo numéri..

#### Remarque

- Il existe une limite au nombre de connecteurs HDMI.
- ③ **Pilotez les fonctions de l'équipement au moyen de la télécommande du téléviseur en prenant soin de l'orienter vers ce dernier.**
- Pour faire fonctionner l'appareil, lire le manuel d'utilisation y afférent.

### ■ Touches disponibles sur la télécommande

Le fonctionnement varie selon l'appareil raccordé.

	Déplacement du curseur/Sélection		Lecture
	Réglage/Accès		Arrêt
	Retour au menu précédent		Recul/avance
	Affichage du menu de fonctions de l'équipement		Saut Recul/avance
	Disponible lorsque la fonction des touches est affichée		Pause
	Quitter		Sous-titres
	Canal haut/bas		SAP (Sélectionner le mode audio)
	0-9		Sélection de canal secondaire numérique

Ramène la sélection de la prise d'entrée de l'appareil sélectionné au moyen du Contrôle VIERA Link à la prise d'entrée du téléviseur.

### Sélectionnez "Retour à télé"

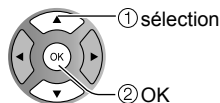

# Blocage

Il est possible de bloquer la réception de certains canaux afin de prévenir que les enfants ne soient exposés à un contenu inapproprié.

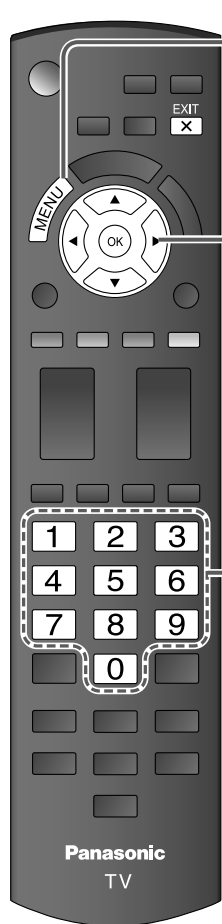

## 1 Affichez le menu



## 2 Sélectionnez "Blocage"

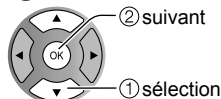
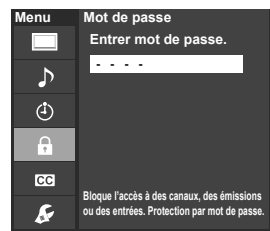

Vous serez invité à saisir votre mot de passe chaque fois que vous afficherez le menu "Blocage".

## 3 Entrez votre mot de passe à 4 chiffres

Un code à 4 chiffres doit être saisi pour voir un programme bloqué ou pour changer les paramètres de classification.

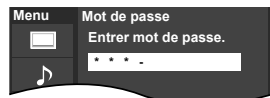

- S'il s'agit de la saisie initiale du mot de passe, entrez le numéro à deux reprises pour l'enregistrer.

## 4 Sélectionnez le mode de blocage

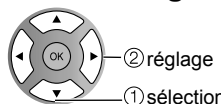
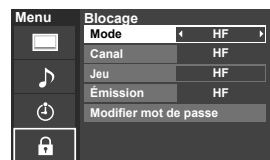

- HF: Déverrouillage des fonctions de blocage de canaux, de jeux vidéo et de la programmation.
- Tout: Verrouillage de tous les signaux d'entrée sans égard au réglage des paramètres de blocage de canaux, de jeux vidéo et de la programmation.
- Person.: Verrouillage de signaux d'entrée établis par paramétrage du blocage de canaux, de jeux vidéo et de la programmation.

## 5 Sélectionnez une rubrique

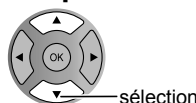
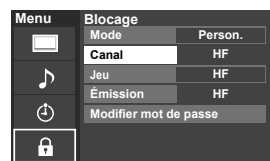

- Les fonctions de blocage de canaux (canal), de jeux vidéo (jeu) et de la programmation (émission) seront grisées à moins que "Person." n'ait été sélectionné sous "Mode".

## 6 Effectuez le réglage

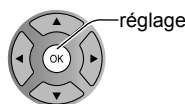

### ■ Appuyez pour quitter le menu à l'écran



### Mise en garde

- Notez votre mot de passe dans le cas où vous l'oublieriez. (Si vous avez oublié votre mot de passe, communiquez avec votre détaillant Panasonic.)

### Remarque

- Lorsqu'un canal bloqué est syntonisé, un message s'affiche permettant de recevoir le canal après avoir entré votre mot de passe.

Verrouillage de canal

Jeu

Blocage de programme

Modification du mot de passe



## ■ Pour sélectionner le canal ou la classification du programme à verrouiller

Sélectionnez jusqu'à 7 (1-7) canaux à bloquer. Ces canaux seront bloqués quelle que soit la classification du programme.

① Sélectionnez "Mode", puis "Person."

② Sélectionnez le canal devant être bloqué

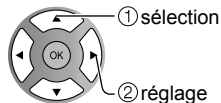
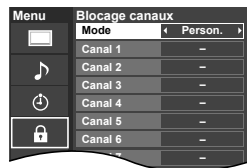

- Pour bloquer/déverrouiller tous les canaux: Sélectionnez "Mode", puis "Tout" ou "HF".

Tout: Bloque tous les canaux  
HF: Déverrouille tous les canaux.

Bloque les canaux 3 et 4 ainsi que les entrées externes.

Sélectionnez "Jeu" à l'étape ⑤, puis réglez sur "EF".

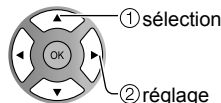

EF: Blocage  
HF: Déverrouillage

## ■ Pour spécifier le niveau de classification

La technologie puce anti violence "V-chip" permet de verrouiller les émissions à auditoire limité en fonction des classifications de télévision.

① Sélectionnez "Mode", puis "EF".

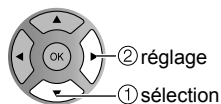
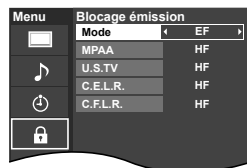

③ Sélectionnez la classification.

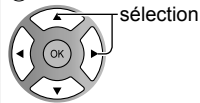

Exemple: classification "MPAA" (films aux États-Unis)

NR	Sans classification
G	Général: aucune limite d'âge
PG	Supervision parentale suggérée
PG-13	Prudence des parents conseillée: pour des spectateurs de 13 ans ou moins
R	Accès limité: les personnes de moins de 17 ans doivent être accompagnées par un adulte
NC-17	Accès interdit aux personnes de moins de 17 ans
X	Adultes seulement

- Pour de plus amples renseignements, reportez-vous à la page 44.

② Sélectionnez la catégorie de classification que vous désirez adopter.

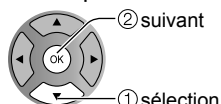
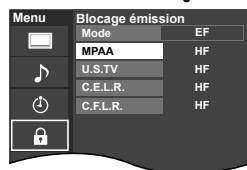

MPAA: Classification des films (États-Unis)  
U.S.TV: Classification des émissions de télévision (États-Unis)  
C.E.L.R.: Classification (Canada)  
C.F.L.R.: Classification (Québec)

## ■ Pour changer le mot de passe

- ① À l'étape ④, sélectionnez "Modifier mot de passe", puis appuyez sur OK.
- ② Saisissez deux fois le nouveau mot de passe à 4 chiffres.

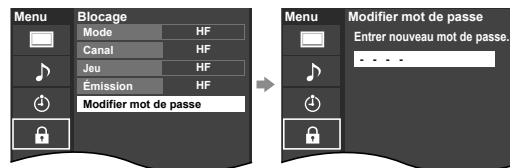

### Remarques

- Selon la disponibilité, ce téléviseur prend en charge le "Tableau de classification par région téléchargeable" (aux États-Unis seulement).
- La classification HF est indépendante des autres classements.
- Si vous bloquez un niveau de classement basé sur un âge spécifique, la classification HF et toute autre classification plus restrictive seront aussi bloquées.

# Programmation et édition des canaux

Les paramètres de canal actuels peuvent être modifiés en fonction de vos besoins et des conditions de réception.

**1 Affichez le menu**

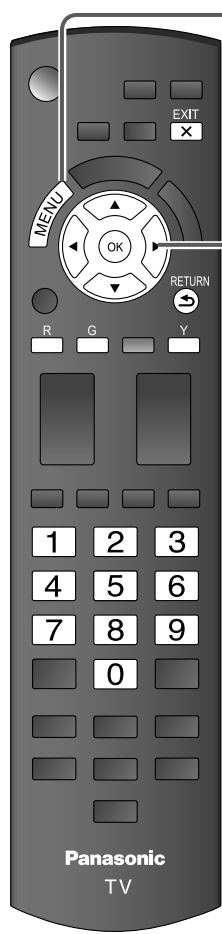

**2 Sélectionnez "Réglage"**



**3 Sélectionnez "Rég. ANT/Câble"**

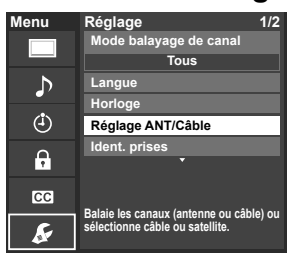

**4 Sélectionnez la fonction**



**5 Effectuez le réglage**

■ Appuyez pour quitter le menu à l'écran



**Program. auto**  
Programmation automatique

**Program. manuelle**  
Programmation manuelle

**Fréquence**  
Vérification de la puissance du signal

- Pour réinitialiser les paramètres du menu Réglage
- ① Sélectionnez "Rétablir défaut" dans le menu Réglage
  - ② Entrez votre code à 4 chiffres au moyen des touches numériques
  - ③ Sélectionnez "Oui" dans l'écran de confirmation, puis appuyez sur OK

Recherche et ajout automatiques en mémoire des canaux disponibles.

① Sélectionnez "Entrée ANT"

➔ Sélectionnez "Câble" ou "Antenne"  
Ou sélectionnez "Non utilisé" (p. 13).

② Sélectionnez "Program. auto"

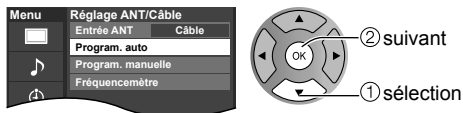

③ Sélectionnez le mode de balayage (p. 13)

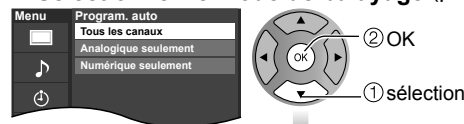

La programmation s'effectue automatiquement.

- Après le balayage, sélectionnez "Appliquer". (voir ci-dessous ⑤).
- Tous les canaux précédemment en mémoire sont effacés.

Utilisez cette procédure pour changer le réglage des canaux captés ou pour changer l'affichage de canal. Utilisez-la aussi pour ajouter ou omettre manuellement des canaux dans la liste de canaux. Il est possible de sélectionner un mode de syntonisation des canaux (Numérique seulement/Analogique seulement) en "Mode balayage de canal" (p. 29).

① Sélectionnez "Modifier"

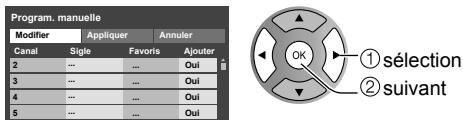

② Sélectionnez la rubrique à modifier

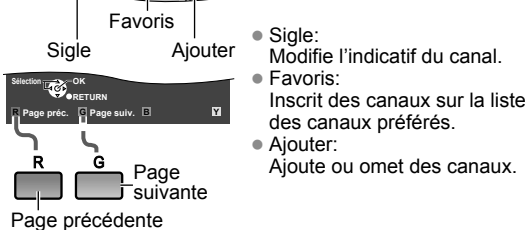
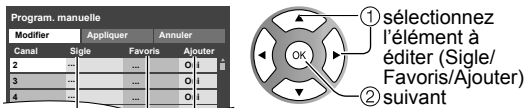

- Sigle: Modifie l'indicatif du canal.
- Favoris: Inscrit des canaux sur la liste des canaux préférés.
- Ajouter: Ajoute ou omet des canaux.

③ Effectuez les modifications

• Sigle

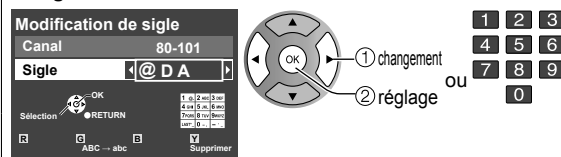

**Sigle**  
Sélectionnez ou renommez l'indicatif du canal. (maximum de 7 caractères)

• Favoris

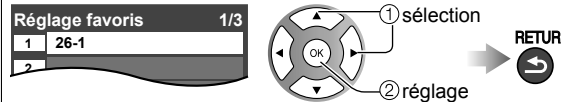

**Réglage favoris** Sélectionnez le numéro.

• Ajouter

Appuyez sur OK pour sélectionner "Oui" (ajouter) ou "Non" (omettre)

④ Déplacez le curseur sur le numéro de canal

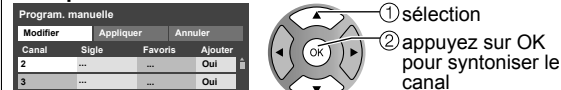

⑤ Sélectionnez "Appliquer"

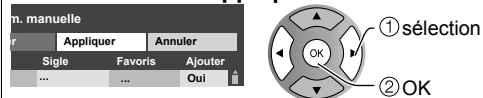

Annulation de la modification



Vérifiez la puissance du signal si l'image numérique est brouillée ou figée.

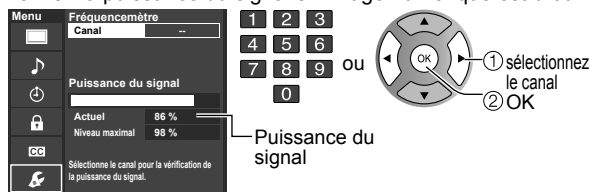

- Si le signal est faible, vérifiez l'antenne. Si aucun problème n'est détecté, communiquez avec votre détaillant Panasonic.

Remarques

- N'est pas disponible si "Câble" est sélectionné dans "Entrée ANT" (voir ci-dessus).
- Ne s'applique qu'aux canaux numériques.

- Si le "Blocage" (p. 36) est activé et que le "Réglage ANT/Câble" est sélectionné, le message "Entrer mot de passe." s'affiche.

# Sous-titres

**1 Affichez le menu**



**2 Sélectionnez "Sous-titres"**

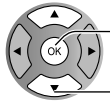

■ Appuyez pour quitter le menu à l'écran

EXIT  
X

Menu	Sous-titres
	Rétablir défaut
	Mode EF
	Analog. CC1
	Numéri. primaire
	Réglage numérique
CC	Affiche les sous-titres (si disponibles).

Ce téléviseur comprend un décodeur intégré capable de faire apparaître une contrepartie visuelle de la partie audio. Le programme regardé doit intégrer des sous-titres codés (CC) afin que le téléviseur puisse les afficher (p. 45)

## ■ Sélectionnez une rubrique et effectuez le réglage

Menu	Sous-titres
	Rétablir défaut
	Mode EF
	Analog. CC1
	Numéri. Primaire
	Réglage numérique
CC	Sélectionne le style et la langue des sous-titres (numérique).

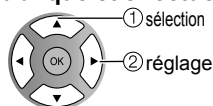

- Les réglages dans "Analog." ou "Numéri." sont déterminés par le télédiffuseur.

**Mode** EF: Pour afficher les sous-titres.  
En sourdine: Pour afficher les sous-titres quand l'audio est mis en sourdine.  
(Sélectionnez "HF" pour ne pas l'utiliser)

**Analog.** (Permet de choisir le service de sous-titres de l'émission analogique.)

CC1-4: Informations concernant les images (Affichage au bas de l'écran)

T1-4: Informations textuelles (Affichage plein écran)

**Numéri.** (Le menu des sous-titres codés numériques vous permet de configurer la façon d'afficher les sous-titres codés numériques.)

Choisissez le réglage.

- "Primaire", "Second.", "Service 3", "Service 4", "Service 5", "Service 6"

## ■ Réglages plus poussés de l'affichage pour les émissions numériques

① Sélectionnez "Réglage numérique", puis appuyez sur OK

② Sélectionnez la rubrique, puis effectuez le réglage

Menu	Réglage numérique
	Format Petit
	Police Par défaut
	Style Aucun
	Avant-plan Noir
	Opacité avant Solide
	Arrière-plan Noir
	Opacité arrière Solide
	Contour Noir
CC	Sélectionne la taille des caractères.

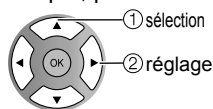

**Format** Taille des caractères

**Police** Police de caractères

**Style** Style (En relief, Effet gravé, etc.)

**Avant-plan** Couleur

**Opacité avant** Densité

**Arrière-plan** Couleur de la zone de texte

**Opacité arrière** Densité de la zone de texte

**Contour** Couleur du pourtour des caractères (Sélectionnez parmi les options à l'écran.)

## ■ Réinitialisation des réglages

① Sélectionnez "Rétablir défaut". L'écran de confirmation s'affiche.

② Sélectionnez "Oui", puis appuyez sur OK.

## Sous-titres Affichage des sous-titres

# Ident. prises

**1 Affichez le menu**



**2 Sélectionnez "Réglage"**



**3 Sélectionnez "Ident. prises"**



Menu Réglage 1/2  
 Mode balayage de canal  
 Tous  
 Langue  
 Horloge  
 Réglage ANT/Câble  
 Ident. prises

Sélectionne : mode balayage, langue, heure, canaux, entrées et autres paramètres.

Menu Réglage 1/2  
 Mode balayage de canal  
 Tous  
 Langue  
 Horloge  
 Réglage ANT/Câble  
 Ident. prises

Permet d'associer le nom des appareils connectés aux entrées pour faciliter la sélection.

■ Appuyez pour quitter le menu à l'écran



Il est possible de faire afficher l'identification des appareils connectés aux prises d'entrée du téléviseur. (En sélectionnant le mode d'entrée de la page 24 ②)

■ Sélectionnez la prise et l'identification de l'appareil auxiliaire

**Ident. prises**  
 Affichage de l'identification des appareils auxiliaires

Menu Ident. prises  
 HDMI 1  
 HDMI 2  
 HDMI 3  
 Composant  
 Vidéo 1  
 Vidéo 2  
 PC

Sélectionnez ou entrez le nom de l'appareil connecté à la prise HDMI 1.

① sélection  
 ② réglage OU

PC  
 Sélectionnez si un ordinateur est connecté à l'entrée PC du téléviseur.

Sélectionne OK  
 Sélectionne RETURN  
 Sélectionne ABC → abc  
 Sélectionne Supprimer

Suivez les directives à l'écran pour effectuer les opérations suivantes.

- Prises: HDMI 1-3/Composant/Vidéo 1-2/PC
- Identification: [ESPACE] Non utilisé/Blu-ray/DVD/ENR. DVD/CINÉMA M./JEU/ORDINATEUR/MAGNÉTO/CÂBLE/SATELLITE/DVR/AP.PHOTO/MONITEUR/AUX/RÉCEPTEUR/CENTRE M/PASSER.M/AUTRE

Pour la prise d'entrée PC, seul "Non utilisé" est disponible.

- Si "Non utilisé" est sélectionné, le signal de cette prise est sauté lors de la commutation au moyen de la touche INPUT.
- Chaque identification sélectionnée apparaît à l'écran "Sélection d'entrée" (p. 24).

Identification Prise  
 Vidéo 1  
 MAGNÉTO  
 [exemple]

● Ident. prises  
 ● Sous-titres

Fonctions avancées

# Minuterie

- Il est possible de régler la minuterie de manière à ce que le téléviseur se mette en ou hors marche à l'heure désirée.
- L'horloge doit avoir été préalablement réglée avant de pouvoir réaliser les réglages de la minuterie en/hors marche. (p. 14)
  - La minuterie-sommeil et la minuterie de mise en/hors marche différée ne peuvent fonctionner si la fonction de mise en marche automatique (p. 29) est activée.

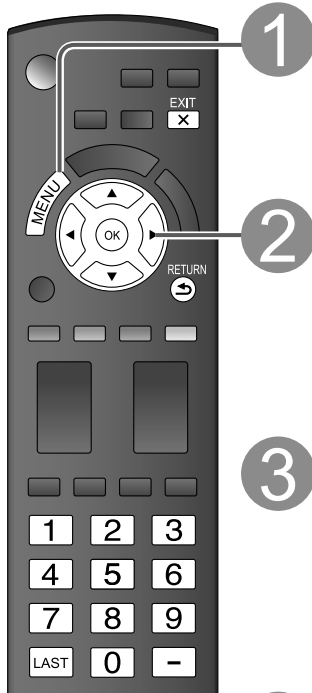

## 1 Affichez le menu



## 2 Sélectionnez "Minuterie"

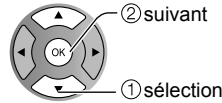

## 3 Sélectionnez la minuterie à régler

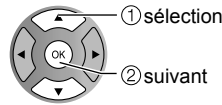

- Sommeil** Mise hors marche automatique
- Minuterie 1** Mise en/hors marche automatique (5 minuterie peuvent être réglées.)
- Minuterie 5**

## 4 Réglez la minuterie

### ■ Appuyez pour quitter le menu à l'écran



### ■ Appuyez pour revenir à l'écran précédent



### Remarque

- Le téléviseur se met automatiquement hors tension 90 minutes après avoir été mis sous tension par la minuterie. Cela ne fonctionne pas si une heure de mise hors tension est choisie ou si une touche est pressée.

### ■ Pour régler "Sommeil" (Délai de mise hors marche)

Appuyez pour régler l'appareil de sorte qu'il s'éteigne lui-même après une durée présélectionnée.

- 0/15/30/60/90 (minutes)



### ■ Pour régler "Minuterie 1-5" (Minuterie de mise en/hors marche différée) Sélectionnez la rubrique, puis effectuez le réglage.

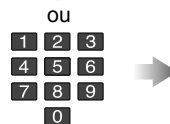
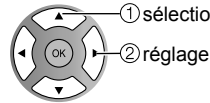

- Règlage minuterie** Réglage de la minuterie (HF/EF)
- Entrées** Sélectionnez les sources du signal
- Canal** Sélectionnez le canal
- Jour** Sélectionnez le jour
- DIM, LUN, MAR, MER, JEU, VEN, SAM (La date la plus rapprochée s'affiche)
- LUN-VEN, SAM-DIM, QUOT, Tous DIM, Tous LUN, Tous MAR, Tous MER, Tous JEU, Tous VEN, Tous SAM
- Heure début** L'heure de mise en marche
- Heure fin** L'heure de mise hors marche

# Connexions AV recommandées

Ces schémas montrent nos recommandations quant à la façon de raccorder le téléviseur à divers appareils. Pour les autres raccordements, reportez-vous aux instructions de chaque appareil et aux spécifications. Pour obtenir de l'aide supplémentaire, visitez notre site Web à l'adresse [www.panasonic.ca](http://www.panasonic.ca)

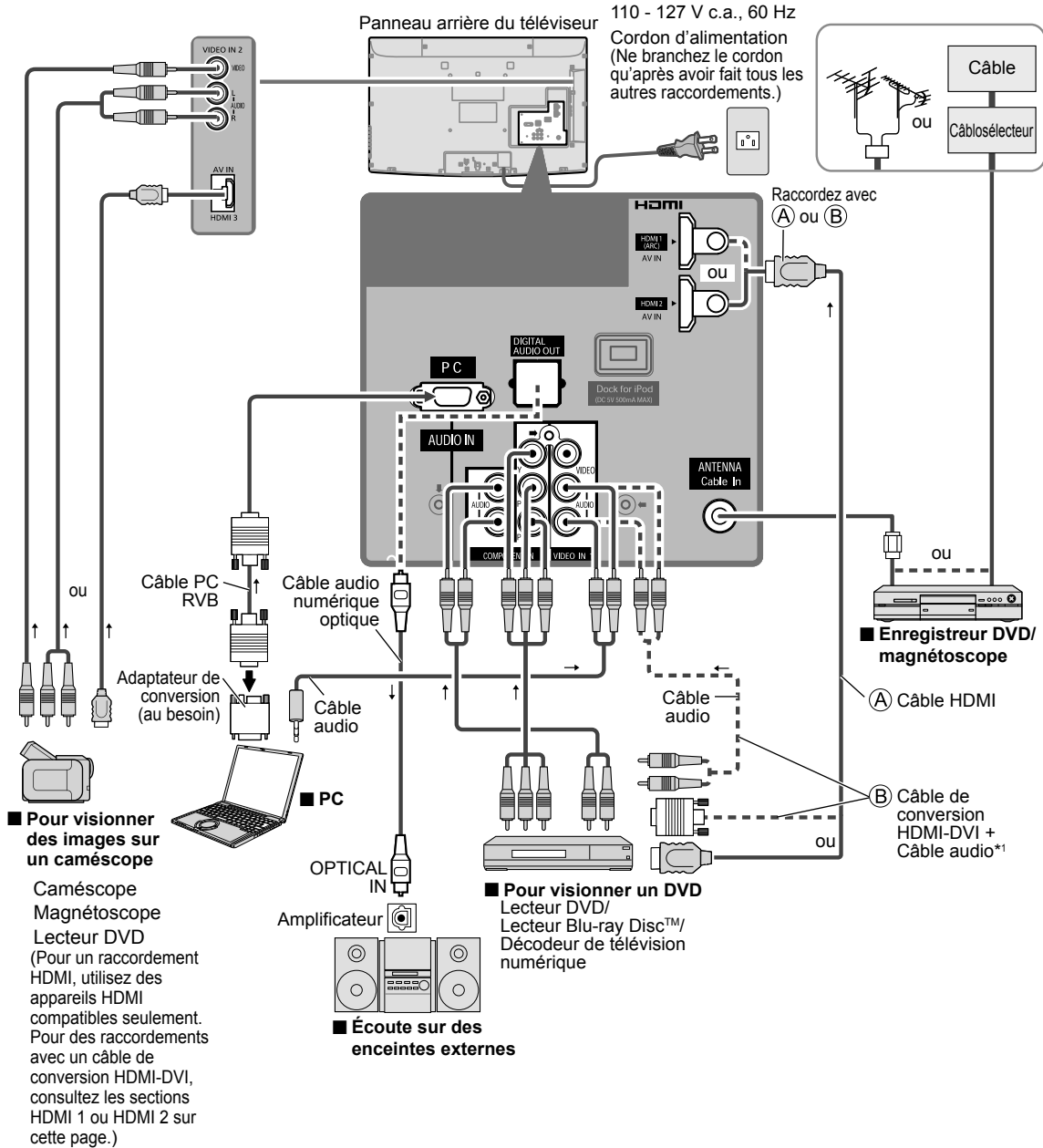

● Connexions AV recommandées  
● Minuterie

Fonctions avancées

\*1 Reportez-vous à la page 28 pour le réglage au moyen d'un câble audio analogique avec un câble de conversion DVI-HDMI.

# Liste des classifications aux fins de blocage

La puce antiviolence permet de bloquer la réception de canaux ou d'émissions en fonction de leur classification établie par l'industrie du divertissement. (p. 37)

## ■ Tableau de classement FILMS É.-U.

NR	NE CONTIENT PAS DE CLASSEMENT (NON CLASSÉ) ET PROGRAMMES NA (NON APPLICABLES). Films qui n'ont pas été classés ou dont le classement n'est pas applicable.
G	PUBLIC GÉNÉRAL. Autorisé à tous les âges.
PG	CONTRÔLE PARENTAL CONSEILLÉ. Certains programmes ne conviennent pas aux enfants.
PG-13	MISE EN GARDE IMPORTANTE DES PARENTS. Certaines scènes ne conviennent pas aux enfants de moins de 13 ans.
R	CONTRÔLÉ. Les enfants de moins de 17 ans doivent être accompagnés par un parent ou un gardien adulte.
NC-17	INTERDIT AUX MOINS DE 17 ANS.
X	POUR ADULTE UNIQUEMENT.

## ■ Tableau de classement ÉMIS.TÉLÉ É.-U.

Groupe basé sur l'âge	Classement basé sur l'âge	Sélections possibles	Description
Sans visa (aucune classification)	TV-NR	<ul style="list-style-type: none"> <li>● Non bloqué</li> <li>● Bloqué</li> </ul>	Non classé.
Jeunesse	TV-Y	<ul style="list-style-type: none"> <li>● Non bloqué</li> <li>● Bloqué</li> </ul>	Tous les enfants. Le thème et le contenu de ce programme sont spécialement conçus pour un public jeune, y compris les enfants de 2-6 ans.
	TV-Y7	<ul style="list-style-type: none"> <li>● Bloqué FV</li> <li>● Non bloqué</li> <li>● Bloqué</li> </ul>	Destiné aux enfants plus âgés. Le thème et le contenu de ce programme peuvent contenir des éléments de violence légère ou comique, ou peuvent effrayer les enfants de moins de 7 ans.
Surveillance	TV-G	<ul style="list-style-type: none"> <li>● Non bloqué</li> <li>● Bloqué</li> </ul>	Public général. Programme contenant peu ou pas du tout de violence, pas de mots grossiers et peu ou aucun dialogue ou situation d'ordre sexuel.
	TV-PG	<ul style="list-style-type: none"> <li>● D,L,S,V (Tout)</li> <li>● N'importe quelle combinaison de D, L, S, V</li> </ul>	Contrôle parental conseillé. Ce programme peut contenir de façon rare des mots grossiers, des scènes de violence limitée, certains dialogues et situations sexuelles suggestives.
	TV-14	<ul style="list-style-type: none"> <li>● D,L,S,V (Tout)</li> <li>● N'importe quelle combinaison de D, L, S, V</li> </ul>	Mise en garde importante des parents. Ce programme peut contenir des thèmes sophistiqués, des scènes sexuelles, un langage grossier et des scènes d'intense violence.
	TV-MA	<ul style="list-style-type: none"> <li>● L,S,V (Tout)</li> <li>● N'importe quelle combinaison de L, S, V</li> </ul>	Public adulte uniquement. Ce programme peut contenir des thèmes pour adulte, un langage blasphématoire, de la violence et des scènes sexuelles explicites.

FV: VIOLENCE FANTASTIQUE/DESSIN ANIMÉ V: VIOLENCE S: SEXE L: LANGAGE AGRESSIF D: DIALOGUE À CONTENU SEXUEL

## ■ Tableau de classement CANADA

E	Exempt - Les programmes exemptés comprennent: informations, programmes sportifs, documentaires, autres programmes d'information, causeries, vidéo musicales et programmes de variété.
C	Programmes pour les enfants de moins de 8 ans. Pas de langage offensif, de nudité, ni de contenu sexuel.
C8+	Programme généralement considéré acceptable pour les enfants de plus de 8 ans. Pas de blasphème, de nudité ni de contenu sexuel.
G	Programmes généraux, pour tout public.
PG	Contrôle parental conseillé. Certains programmes ne conviennent pas aux enfants.
14+	Programmes contenant des thèmes ou un contenu qui peut ne pas convenir aux enfants de moins de 14 ans. Les parents sont fortement mis en garde d'interdire leur accès aux jeunes adolescents et aux enfants plus jeunes.
18+	Programme réservé aux adultes. Contient des scènes constantes de violence ou des scènes d'extrême violence.

## ■ Tableau de classement CANADA-QUÉBEC

E	Exempt - Les programmes exemptés.
G	Général - Programmes pour tout public et tous les âges. Ne contient pas de violence ou le contenu violent est faible ou représenté de façon appropriée.
8 ans+	8+ Général - N'est pas recommandé pour les jeunes enfants. Programme destiné à un public jeune mais contenant occasionnellement des scènes de violence légère. Supervision par un adulte recommandée.
13 ans+	Programmes qui peuvent ne pas convenir aux enfants de moins de 13 ans - Contient quelques scènes de violence ou une ou plusieurs scènes violentes pouvant les affecter. Supervision par un adulte fortement conseillée.
16 ans+	Programme pouvant ne pas convenir aux enfants de moins de 16 ans - Contient des scènes fréquentes de violence ou de violence intense.
18 ans+	Programme réservé aux adultes. Contient des scènes constantes de violence ou des scènes d'extrême violence.

### Mise en garde

- La puce antiviolence utilisée dans ce téléviseur est capable de bloquer les programmes sans "visa" (non classés, auxquels aucun classement ne s'applique et avec aucun classement) tels que définis par la section 15.120(e)(2) du Règlement FCC. Si l'option de blocage des programmes sans "visa" est choisie, "des résultats inattendus et éventuellement confus peuvent être obtenus, il se peut même que vous ne puissiez pas recevoir les bulletins d'urgence ni les types de programmes suivants:"
  - Bulletins d'urgence (tels que des messages du réseau de radiodiffusion d'urgence, des avertissements météorologiques, etc.)
  - Programme d'origine locale • Informations • Programmes politiques • Annonces des services publics
  - Programmes religieux • Programmes sportifs • Programmes météorologiques



# Informations techniques

## Sous-titres (CC)

- Pour afficher les sous-titres d'une émission numérique, réglez le format de l'image sur PLEIN. (Des caractères seront coupés si le format est réglé sur H-LARGE, CADRAGE, ZOOM ou 4:3)
- Les sous-titres peuvent être affichés à l'écran si les sous-titres sur le récepteur (soit un décodeur ou un récepteur de télévision par satellite) sont en service par l'entremise du raccordement à la prise composante ou HDMI du téléviseur.
- Si les sous-titres sont en service à la fois sur le récepteur et le téléviseur et que le signal est de 480i (sauf avec une connexion HDMI), les sous-titres de chaque appareil se chevaucheront.
- Si une émission numérique est acheminée en format analogique, les données relatives aux sous-titres seront également en format analogique.
- Si un enregistreur ou un écran de sortie est raccordé au téléviseur, les sous-titres doivent être mis en service soit sur l'enregistreur, soit sur l'écran de sortie.

## Format de l'image (FORMAT)

Appuyez sur la touche **FORMAT** pour défiler parmi les différents formats d'image. Cette fonction vous permet de choisir le format de l'image selon le signal reçu et vos préférences. (p. 16)  
(par exemple, dans le cas d'une image 4:3)

### ● PLEIN

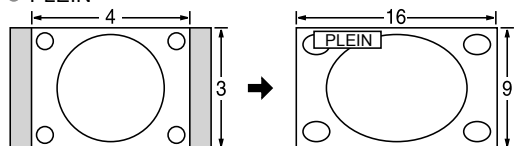

Étire horizontalement l'image 4:3 de manière à l'étendre sur les deux côtés de l'écran.  
(Recommandé pour une image anamorphique.)

### ● H-LARGE

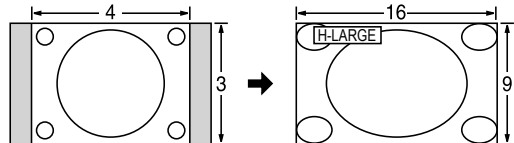

Étire horizontalement l'image 4:3 de manière à l'étendre sur les deux côtés de l'écran. Les côtés de l'image sont rognés.

### ● ZOOM

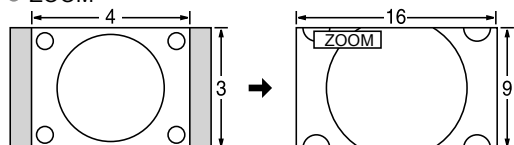

Agrandit l'image 4:3 de manière qu'elle occupe tout l'écran.  
(Recommandé pour une image au format "boîte aux lettres".)

### ● CADRAGE

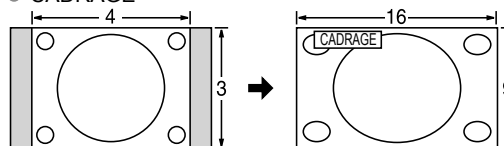

Étire l'image 4:3 horizontalement et verticalement de manière à remplir l'écran.  
(Recommandé pour l'image de télévision ordinaire.)

### ● 4:3

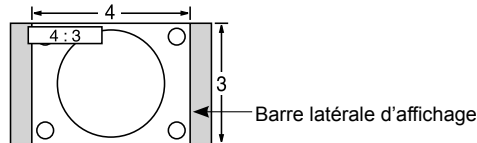

Ordinaire  
(Il est à noter que l'affichage prolongé de la barre latérale peut provoquer un phénomène de rémanence.)

### Remarques

- 480i (4:3), 480i (16:9), 480p (4:3), 480p (16:9): PLEIN, CADRAGE, 4:3 ou ZOOM
- 1080p/1080i/720p: PLEIN, H-LARGE, CADRAGE, 4:3 ou ZOOM

### ● Réglages zoom

La position verticale et la taille de l'image peuvent être ajustées dans "ZOOM".

① Dans le menu Image, sélectionnez "Réglages zoom". (p. 28)

② Position-V: Réglage de la position verticale.

③ Format-V: Réglage de la taille verticale.



- Pour réinitialiser le format d'image →  (OK)

● Informations techniques  
● Liste des classifications aux fins de blocage

FAQ, etc.

# Informations techniques (suite)

## Format des données sur carte mémoire SD

- Photo: Images fixes enregistrées sur appareils photo numériques compatibles avec les fichiers JPEG conformes aux normes DCF\* et EXIF\*\*
- Format des données: Ligne de base JPEG, (sous-échantillonnage: 4:4:4, 4:2:2 ou 4:2:0)
- Nombre maximum de fichiers: 9 999
- Résolution: 160 x 120 jusqu'à 20 000 000
- \* DCF (règle pour le système de fichiers photos): norme de la Japan Electronics and Information Technology Industries Association
- \*\* EXIF (Exchangeable Image File Format)

### Mises en garde

- Une image JPEG modifiée sur ordinateur peut ne pas s'afficher.
- L'affichage d'un fichier endommagé pourrait se faire à une résolution moindre.

### Remarques

- Structure des fichiers affichés sur un PC

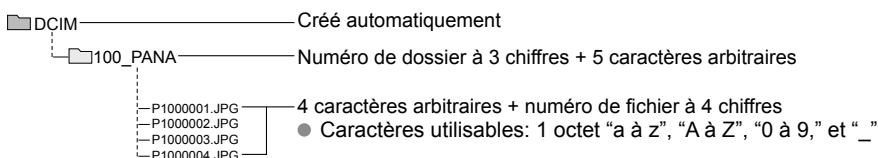

- Les noms de dossiers et de fichiers peuvent varier selon l'appareil photo utilisé.
- Pour les renseignements les plus récents sur les cartes mémoire SD compatibles, consultez le site Web suivant: <http://panasonic.jp/support/global/cs> (en anglais seulement).

## Précautions à prendre avec les cartes SD:

- Utilisez une carte SD conforme aux normes SD pour éviter un mauvais fonctionnement du téléviseur.
- Ne retirez pas la carte pendant que l'appareil accède aux données (cela pourrait endommager la carte ou l'appareil).
- Ne touchez pas les bornes situées au dos de la carte mémoire SD.
- Protégez la carte contre toute pression ou impact.
- Introduisez la carte dans le bon sens (sinon, la carte ou le téléviseur pourrait être endommagée).
- La présence d'interférence électrique, d'électricité statique ou une opération impropre pourrait endommager les données ou la carte.
- Faites régulièrement une copie de sauvegarde des données en prévision de l'éventualité où des données seraient endommagées ou que le fonctionnement de l'appareil deviendrait erratique. (Panasonic n'est pas responsable de toute détérioration ou tout endommagement des données.)

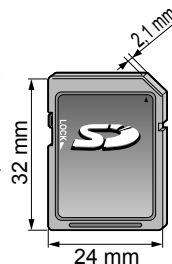

## Messages d'avertissement concernant la carte SD

Message	Signification
Fente pour carte SD vide.	● Absence de carte.
Aucunes images fixes	● La carte ne contient aucune donnée ou ce type de données ne peut être pris en charge.
Lecture imposs.	● Le fichier est endommagé ou illisible. ● L'appareil ne prend pas en charge le format.

## VIERA Link™ "HDAVI Control™"

Les connexions HDMI à certains appareils Panasonic permettent un interfaçage automatique. (p. 30)

- Cette fonction pourrait ne pas fonctionner normalement selon l'état de l'équipement.
- Une fois cette fonction activée, même si le téléviseur est en mode d'attente, l'appareil peut être opéré à l'aide de d'autres télécommandes.
- Il est possible que l'image et le son ne soient pas reproduits pendant quelques secondes après le lancement de la lecture.
- Il est possible que l'image et le son ne soient pas reproduits pendant quelques secondes à la suite d'un changement du mode d'entrée.
- Le niveau de volume est affiché lorsque le volume est ajusté sur l'appareil externe.
- Si un appareil ayant la fonction "HDAVI Control 2 ou ultérieur" est raccordé au téléviseur au moyen d'un câble HDMI, le son provenant de la prise DIGITAL AUDIO OUT peut être acheminé comme rendu ambiophonique multicanal.
- "HDAVI Control 5" est la nouvelle norme (en date de décembre 2009) pour les appareils compatibles avec HDAVI Control. Cette norme est compatible avec les appareils HDAVI classiques.

## Connexion HDMI

L'interface multimédia haute définition (HDMI) vous permet de tirer profit d'images numériques haute définition et d'un son de haute qualité en connectant le téléviseur à des appareils externes compatibles.

Appareil HDMI (\*1) doté d'une prise de sortie HDMI ou DVI, tel un décodeur de télévision numérique ou un lecteur DVD, peut être raccordé au connecteur HDMI à l'aide d'un câble HDMI.

- HDMI est la toute première interface AV numérique intégrale grand public conforme à une norme sans compression.
- Si l'appareil externe ne possède qu'une sortie DVI, connectez-le à la prise HDMI via un câble adaptateur DVI-HDMI (\*2).
- Lorsqu'un câble adaptateur DVI-HDMI est utilisé, connectez le câble à la prise d'entrée audio.
- Les réglages audio peuvent être faits dans l'écran du menu "Entrée HDMI 1", "Entrée HDMI 2" ou "Entrée HDMI 3" (p. 28)  
Fréquences d'échantillonnage du signal audio pouvant être prises en charge (L.PCM): 48 kHz, 44,1 kHz, 32 kHz  
(\*1): Le logo HDMI est apposé sur tout appareil compatible avec HDMI.  
(\*2): Disponible auprès d'un détaillant Panasonic.

### Mises en garde

- Le fonctionnement adéquat avec un PC ne peut être assuré.
- Tout signal est reformaté avant d'être affiché à l'écran.
- Si l'appareil externe possède une fonction de réglage du format d'image, sélectionnez le format "16:9".
- Ces connecteurs HDMI sont de "type A".
- Ces connecteurs HDMI sont compatibles avec la protection de contenu numérique à large bande passante (HDCP - High-Bandwidth Digital Content Protection).
- Un appareil ne possédant pas de prise de sortie numérique peut être connecté à la prise d'entrée "COMPONENT", "S VIDEO" ou "VIDEO" pour recevoir des signaux analogiques.
- La prise d'entrée HDMI ne peut être utilisée qu'avec les signaux vidéo aux formats suivants: 480i, 480p, 720p, 1080i, 1080p. Il est nécessaire que le réglage du signal de sortie de l'appareil numérique externe y corresponde.
- Pour de plus amples détails sur les signaux pris en charge par HDMI, voir p. 48.

## Prises de sortie DIGITAL AUDIO OUT

Il est possible de profiter des atouts d'une chaîne cinéma maison en connectant un décodeur Dolby Digital (5.1 canaux) et un amplificateur multicanal aux prises de sortie DIGITAL AUDIO OUT.

### Mises en garde

- Selon le lecteur DVD utilisé et le type de logiciel DVD-Audio, la fonction de protection contre la copie peut se mettre en marche et désactiver la sortie optique.
- Quand un canal ATSC est choisi, la sortie de la prise DIGITAL AUDIO OUT est Dolby Digital. Quand un canal NTSC est choisi, la sortie est PCM.

## Mode

- Éclatant: Accentue le contraste et la netteté de l'image pour un visionnement dans une pièce bien éclairée.
- Standard: Recommandé pour les conditions de visionnement normales avec un éclairage indirect de la pièce.
- Cinéma: Pour regarder un film dans une pièce sombre. Ce réglage offre une image douce, comme pour un film.
- Jeu: Pour les jeux vidéo. Ce mode est réglé automatiquement si "JEU" est sélectionné sous Ident. prises (p. 41).
- Person. (Photo): Permet de personnaliser chaque rubrique selon vos préférences.  
La photo est affichée dans le menu JPEG.

### Remarques

- Le mode image est réglé automatiquement à "Standard" lorsque l'identification est changée de "JEU" à une autre identification.
- Le mode image est réglé automatiquement à "Jeu" lorsqu'une identification autre que "JEU" est changée à "JEU".

# Informations techniques (Suite)

## Format H

- Format d'image: 4:3

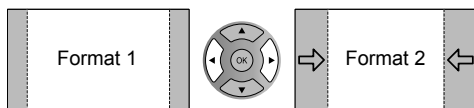

- La largeur de l'image sera réduite des deux côtés pour diminuer le bruit.

- Format d'image: PLEIN/CADRAGE/(H-LARGE/ZOOM)

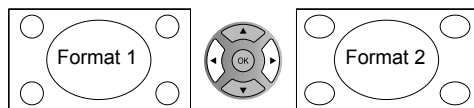

- La largeur de l'image sera agrandie des deux côtés pour diminuer le bruit.

Reportez-vous à la page 28 pour plus de détails

## Signaux d'entrée pouvant être affichés

\* Le symbole\* : identifie le signal d'entrée pour vidéo composante (Y, PB, PR), HDMI et PC.

	Fréquence horizontale (kHz)	Fréquence verticale (Hz)	Composante	HDMI	PC
525 (480) / 60i	15,73	59,94	*	*	
525 (480) / 60p	31,47	59,94	*	*	
750 (720) / 60p	45,00	59,94	*	*	
1 125 (1 080) / 60i	33,75	59,94	*	*	
1 125 (1 080) / 60p	67,43	59,94		*	
1 125 (1 080) / 60p	67,50	60,00		*	
1 125 (1 080) / 24p	26,97	23,98		*	
1 125 (1 080) / 24p	27,00	24,00		*	
640 × 400 @70	31,47	70,08			*
640 × 480 @60	31,47	59,94			*
Macintosh 13 po (640 × 480)	35,00	66,67			*
640 × 480 @75	37,50	75,00			*
852 × 480 @60	31,44	59,89			*
800 × 600 @60	37,88	60,32			*
800 × 600 @75	46,88	75,00			*
800 × 600 @85	53,67	85,08			*
Macintosh 16 po (832 × 624)	49,73	74,55			*
1 024 × 768 @60	48,36	60,00			*
1 024 × 768 @70	56,48	70,07			*
1 024 × 768 @75	60,02	75,03			*
1 024 × 768 @85	68,68	85,00			*
Macintosh 21 po (1 152 × 870)	68,68	75,06			*
1 280 × 768 @60	47,78	59,87			*
1 280 × 1 024 @60	63,98	60,02			*
1 366 × 768 @60	48,39	60,04			*

### Remarques

- Les signaux autres que ceux indiqués ci-dessus pourraient ne pas être affichés convenablement.
- Les signaux identifiés ci-dessus sont reformatés de manière à assurer leur affichage optimal à l'écran.

## Connexion à un ordinateur

- Les signaux de l'ordinateur pris en charge sont ceux possédant une fréquence de balayage horizontal de 15 à 110 kHz et une fréquence de balayage vertical de 48 à 120 Hz. (Cependant, les signaux dépassant 1 200 lignes ne seront pas affichés correctement.)
- Certains modèles de PC ne peuvent pas être raccordés à l'appareil.
- Il n'est pas nécessaire d'utiliser un adaptateur pour les ordinateurs équipés d'une borne D-sub 15 broches compatible avec IBM PC/AT.
- Résolution maximum: 1 280 × 1 024  
Si la résolution de l'affichage dépasse ces valeurs maximales, il est possible que les détails ne soient pas rendus avec une netteté suffisante.
- Noms des signaux pour le connecteur D-sub 15 broches

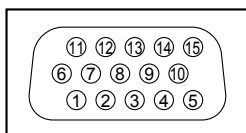

Disposition des broches pour la borne d'entrée PC

N° de broche	Nom du signal	N° de broche	Nom du signal	N° de broche	Nom du signal
①	R	⑥	GND (masse)	⑪	NC (non branché)
②	G	⑦	GND (masse)	⑫	NC
③	B	⑧	GND (masse)	⑬	HD/SYNC
④	NC (non branché)	⑨	NC (non branché)	⑭	VD
⑤	GND (masse)	⑩	GND (masse)	⑮	NC

# Entretien et nettoyage

Débranchez d'abord le cordon d'alimentation de la prise de courant.

## Panneau d'affichage

L'avant du panneau d'affichage a reçu un traitement spécial. Essayez soigneusement la surface du panneau en utilisant seulement un chiffon doux sans peluche.

- Si la surface est particulièrement sale, trempez un chiffon doux non pelucheux dans un détergent liquide doux (1 part de détergent liquide pour 100 parts d'eau), puis essorez le chiffon pour retirer l'excès de liquide. Utilisez ce chiffon pour essuyer la surface du panneau d'affichage, puis essuyez-la avec un chiffon sec du même type jusqu'à ce qu'elle soit complètement sèche.
- Ne rayez pas ou ne cognez pas la surface du panneau avec les ongles ou un objet rigide, sinon vous abîmerez la surface. En outre, évitez tout contact avec des produits volatils tels que des insecticides à vaporiser, des solvants ou des diluants, sinon le fini de la surface sera abîmé.

## Coffret

Si le coffret est sale, essayez-le avec un chiffon doux et sec.

- Si le coffret est très sale, trempez le chiffon dans de l'eau additionnée d'un peu de détergent liquide doux, puis essorez le chiffon bien à fond. Utilisez ce chiffon pour essuyer le coffret, puis essuyez-le avec un chiffon sec.
- Veillez à ce que le détergent liquide n'entre pas en contact direct avec la surface du téléviseur ACL. Si des gouttes d'eau pénètrent dans l'appareil, des anomalies de fonctionnement se produiront.
- Évitez tout contact avec des produits volatils tels que des insecticides à vaporiser, des solvants ou des diluants, sinon la surface du coffret pourra être abîmée ou le revêtement s'écaillera. En outre, ne laissez pas l'appareil trop longtemps en contact avec des articles en caoutchouc ou en PVC.

## Piédestal

- Nettoyage

Essayez les surfaces avec un chiffon doux et sec. Si le piédestal est très sale, nettoyez-le à l'aide d'un chiffon imprégné d'une solution légère de détergent liquide doux, puis essuyez avec un chiffon sec.

N'utilisez pas de produits tels que des solvants, des diluants ou de la cire ménagère pour le nettoyage, car ces produits risquent d'abîmer le revêtement du piédestal. (Si vous utilisez un chiffon traité chimiquement, suivez la notice d'utilisation du chiffon.)

- Ne fixez pas de ruban adhésif ou d'étiquettes, car ils risquent de salir la surface du piédestal. Ne le laissez pas en contact prolongé avec des produits en caoutchouc ou en vinyle ou similaire. (Ceci pourrait le détériorer.)

## Fiche du cordon d'alimentation

Nettoyez régulièrement la fiche du cordon d'alimentation. (L'accumulation de poussière et d'humidité peut entraîner un risque d'incendie ou de choc électrique.)

# Foire aux questions

Avant de faire appel à un technicien, vérifiez les problèmes et apportez les corrections simples décrites ci-dessous. Si le problème devait persister, communiquez avec votre détaillant ou un centre de service Panasonic agréé. (p. 53) Pour une assistance supplémentaire, contactez-nous via le site Web à l'adresse: [www.panasonic.ca](http://www.panasonic.ca)

## Points blancs ou images fantômes (bruit)

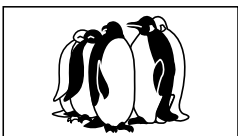

- Vérifiez l'emplacement, l'orientation et la connexion de l'antenne.

## Interférence ou image de canaux numériques figée (son intermittent)



- Réorientez l'antenne pour les canaux numériques.
- Vérifiez le "Fréquence-mètre" (p. 39). Si le signal est faible, vérifiez l'antenne et communiquez avec votre détaillant Panasonic.

## En appuyant du doigt sur le panneau ACL celui-ci bouge légèrement. Et un bruit de cliquetis peut être émis.

Il ne s'agit pas d'un dysfonctionnement.

- Un jeu a été laissé autour du panneau pour empêcher qu'il ne soit endommagé.

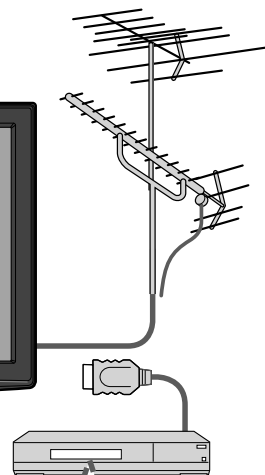
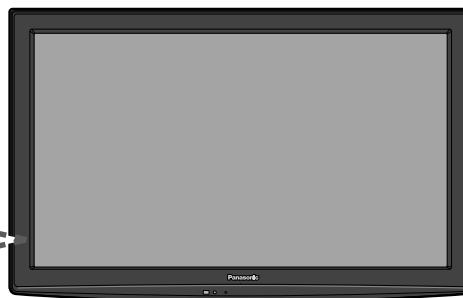

## Les images d'un appareil auxiliaire sont anormales lorsque cet appareil est raccordé via la prise HDMI

- Le câble HDMI est-il correctement raccordé? (p. 31, 43)
- Éteignez le téléviseur et l'appareil, puis rallumez-les.
- Vérifiez le signal d'entrée de l'appareil. (p. 48)
- Utilisez un appareil conforme à EIA/CEA-861/861B.

## Lorsque le canal est changé au moyen du décodeur raccordé avec un câble HDMI, l'indication "HDMI" pourrait s'afficher dans le coin supérieur gauche de l'écran

- Ceci n'est pas un signe de mauvais fonctionnement.

## L'enregistrement ne débute pas immédiatement

- Vérifiez les réglages de l'enregistreur. Pour plus de détails, reportez-vous au manuel d'utilisation afférent à l'enregistreur.

## La télécommande ne fonctionne pas

- Les piles ont-elles été mises en place correctement? (p. 7)
- Les piles sont-elles neuves?



S'il y a des problèmes de fonctionnement avec le téléviseur, veuillez vous reporter au tableau ci-dessous afin de déterminer les symptômes, puis exécutez les mesures suggérées. Si cela ne résout pas le problème, veuillez noter les numéros de modèle et de série et contactez un détaillant Panasonic local (les deux numéros se trouvent sur la face arrière du téléviseur).

	Problème	Mesures à prendre
Écran	<b>Certains points demeurent brillants ou sombres</b>	<ul style="list-style-type: none"> <li>● Un écran ACL est composé de quelques millions de pixels et est conçu selon une technologie avancée à procédé complexe. Certains pixels peuvent tout de même demeurer brillants ou sombres. Ceci n'est pas une indication que l'écran est défectueux et n'aura aucun impact sur le fonctionnement du téléviseur.</li> </ul>
	<b>Image chaotique, présence de bruit</b>	<ul style="list-style-type: none"> <li>● Vérifiez les appareils électriques (système de démarrage pour voiture/motocyclette, lampe fluorescente) à proximité.</li> </ul>
	<b>Aucune image n'apparaît à l'écran</b>	<ul style="list-style-type: none"> <li>● Consultez le menu Image. (p. 28)</li> <li>● Vérifiez le câblage.</li> <li>● Vérifiez que la bonne prise d'entrée a été sélectionnée.</li> </ul>
	<b>Au lieu d'une image, seuls des points sont affichés</b>	<ul style="list-style-type: none"> <li>● Vérifiez la syntonisation des canaux. (p. 38)</li> <li>● Vérifiez les câbles d'antenne.</li> </ul>
	<b>Ni image, ni son ne sont reproduits</b>	<ul style="list-style-type: none"> <li>● Le cordon d'alimentation a-t-il été branché?</li> <li>● Le téléviseur est-il en marche?</li> <li>● Vérifiez le menu Image (p. 28) et le volume.</li> <li>● Vérifiez les raccordements du câble AV. (p. 9-10)</li> <li>● Vérifiez que la bonne prise d'entrée a été sélectionnée. (p. 24)</li> </ul>
	<b>Une boîte noire s'affiche</b>	<ul style="list-style-type: none"> <li>● Modifiez les réglages pour l'affichage des sous-titres. (p. 40)</li> </ul>
Rendu sonore	<b>Aucun son n'est entendu</b>	<ul style="list-style-type: none"> <li>● Les câbles des enceintes sont-ils connectés correctement? (p. 43)</li> <li>● La fonction "Sourdine" est-elle activée? (p. 11)</li> <li>● Le volume est-il au niveau minimum?</li> <li>● Est-ce que les haut-parleurs sont en circuit? (p. 28)</li> <li>● Modifiez les réglages de la voie "SAP". (p. 15)</li> <li>● Vérifiez les réglages de "Entrée HDMI 1", "Entrée HDMI 2" et "Entrée HDMI 3". (p. 28)</li> </ul>
	<b>Le rendu sonore est inhabituel</b>	<ul style="list-style-type: none"> <li>● Établissez le réglage "SAP" sur "Stéréo" ou "Mono".</li> <li>● Vérifiez l'appareil HDMI connecté au téléviseur.</li> <li>● Établissez le format audio de l'appareil HDMI à "PCM linéaire".</li> <li>● Si la connexion du signal audionumérique pose un problème, sélectionnez la connexion analogique.</li> </ul>
	<b>Un son inconnu est entendu</b> 1- Son venant du coffret 2- Clic/déclit 3- Bourdonnement	<ol style="list-style-type: none"> <li>1- Des changements de température ou d'humidité dans la pièce peuvent causer une expansion ou un resserrement du coffret du téléviseur et produire un son métallique. (Cela n'est le signe d'aucune anomalie)</li> <li>2- Lorsque le téléviseur est mis sous tension, un circuit électrique intégré au téléviseur émet un bruit de clic/déclit. (Cela n'est le signe d'aucune anomalie)</li> <li>3- Des circuits électriques sont activés lorsque le téléviseur est sous tension. (Cela n'est le signe d'aucune anomalie)</li> </ol>
Autre	<b>L'appareil principal est chaud.</b>	<ul style="list-style-type: none"> <li>● L'appareil génère de la chaleur et certaines de ses parties peuvent atteindre en effet une température élevée. Cela ne pose pas de problème de performance ou de qualité. Installez l'appareil dans un lieu correctement ventilé. Ne recouvrez pas les événements de ventilation avec quoi que ce soit (napperon, etc.), et ne placez pas l'appareil sur un autre appareil (par exemple le magnétoscope).</li> </ul>

● Foire aux questions

FAQ, etc.

# Spécifications

		TC-L32X2	TC-L37X2
<b>Alimentation</b>		110-127 V c.a., 60 Hz	
<b>Consommation de courant</b>	<b>Consommation nominale</b>	104 W	153 W
	<b>Consommation moyenne en mode marche*</b>	55 W	76 W
	<b>En attente</b>	0,3 W	0,3 W
<b>Panneau d'affichage</b>	<b>Format d'image</b>	16:9	
	<b>Surface d'affichage (L x H x diagonale)</b>	32 po (31,5 po en diagonale) 698 mm x 392 mm x 800 mm (27,5 po x 15,4 po x 31,5 po)	37 po (37,0 po en diagonale) 819 mm x 460 mm x 940 mm (32,2 po x 18,1 po x 37,0 po)
	<b>(Nombre de pixels)</b>	1 049 088 (1 366 (L) x 768 (H)) [4 098 x 768 points]	
<b>Son</b>	<b>Haut-parleur</b>	2 haut-parleurs minces à 1 voie SP	
	<b>Sortie audio</b>	20 W [10 W + 10 W] (D.H.T. de 10 %)	
<b>Signaux PC</b>		VGA, SVGA, XGA, WXGA, SXGA Fréquence de balayage horizontal de 31 – 69 kHz Fréquence de balayage vertical de 59 – 86 Hz	
<b>Nombre de canaux ATSC/NTSC (numérique/ analogique)</b>		VHF/ UHF: 2 - 69, Câblodistribution: 1 - 135	
<b>Conditions de fonctionnement</b>		Température: 0 °C à 35 °C (32 °F à 95 °F) Humidité : 20 % à 80 % (sans condensation)	
<b>Prises de connexion</b>	<b>VIDEO IN 1-2</b>	VIDEO: Prise de type RCA x 1 AUDIO L - R: Prise de type RCA x 2	1,0 V [c.-à-c.] (75 Ω) 0,5 V [eff.]
	<b>COMPONENT IN</b>	Y: 1,0 V [c.-à-c.] (y compris la synchronisation) PB, PR: ± 0,35 V [c.-à-c.] AUDIO L-R: Prise de type RCA x 2	
	<b>HDMI 1-3</b>	Connecteur HDMI de type A x 3 ● Ce téléviseur prend en charge la fonction "HDAVI Control 5".	
	<b>PC</b>	Prise D-SUB, 15 broches: R, V, B / 0,7 V [c.-à-c.] (75 Ω) HD, VD / 1,0 à 5,0 V [c.-à-c.] (haute impédance)	
	<b>Station d'accueil pour iPod</b>	CC 5 V 500 mA MAX.	
	<b>Fente de carte</b>	Fente de carte SD x 1	
	<b>DIGITAL AUDIO OUT</b>	PCM / Dolby Digital, Fibre optique	
<b>Particularités</b>		Filtre 3D Y/C, sous-titres, puce antiviolsence, HDAVI Control 5, Conforme à la norme VESA, visualiseur de photos VIERA IMAGE VIEWER™	
<b>Dimensions (L x H x P)</b>	<b>Avec socle</b>	798 mm x 551 mm x 217 mm (31,5 po x 21,7 po x 8,6 po)	915 mm x 620 mm x 287 mm (36,1 po x 24,5 po x 11,3 po)
	<b>Téléviseur seulement</b>	798 mm x 511 mm x 83 mm (31,5 po x 20,2 po x 3,3 po)	915 mm x 577 mm x 87 mm (36,1 po x 22,8 po x 3,5 po)
<b>Masse</b>	<b>Avec socle</b>	11,0 kg (24,3 lb) NET	15,5 kg (34,2 lb) NET
	<b>Téléviseur seulement</b>	9,5 kg (21,0 lb) NET	13,5 kg (29,8 lb) NET

[TC-L32X2]

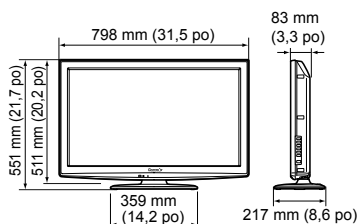

[TC-L37X2]

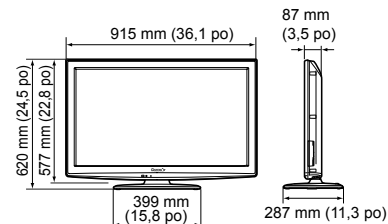

## Remarque

- Les spécifications peuvent être modifiées sans avis préalable. La masse et les dimensions sont approximatives.
- \* Basé sur la méthode de mesure IEC 62087 Ed.2, section 11.6.1.



# Garantie limitée

Panasonic Canada Inc.

5770, Ambler Drive, Mississauga (Ontario) L4W 2T3

## PRODUIT PANASONIC – GARANTIE LIMITÉE

Panasonic Canada Inc. garantit que ce produit est exempt de défauts de matériaux et de main-d'œuvre dans un contexte d'utilisation normale pendant la période indiquée ci-après à compter de la date d'achat original et, dans l'éventualité d'une défectuosité, accepte, à sa discrétion, de (a) réparer le produit avec des pièces neuves ou remises à neuf, (b) remplacer le produit par un produit neuf ou remis à neuf d'une valeur équivalente ou (c) rembourser le prix d'achat. La décision de réparer, remplacer ou rembourser appartient à Panasonic Canada Inc.

<b>Téléviseurs Viera (42 po et plus)</b>	<b>Service à domicile</b>	<b>Un (1) an, pièces (y compris l'écran) et main-d'œuvre</b>
<b>Téléviseurs Viera (moins de 42 po)</b>	<b>Service en atelier</b>	<b>Un (1) an, pièces (y compris l'écran) et main-d'œuvre</b>

Le service à domicile n'est offert que dans les régions accessibles par routes et situées dans un rayon de 50 km d'un centre de service Panasonic agréé.

Le service à domicile exige un accès complet et facile au produit par le technicien du centre de service agréé et n'inclut pas le retrait ni la réinstallation d'un appareil déjà installé. Si l'appareil doit être retiré pour fins de réparation, cette décision est à l'entière discrétion du technicien du centre de service. Sous aucune considération, ni Panasonic Canada Inc. ni le centre de service agréé ne peuvent être tenus responsables de tout dommage spécial, indirect ou consécutif.

La présente garantie n'est fournie qu'à l'acheteur original d'un des produits de marque Panasonic indiqués plus haut, ou à la personne l'ayant reçu en cadeau, vendu par un détaillant Panasonic agréé au Canada et utilisé au Canada. Le produit ne doit pas avoir été « vendu tel quel » et doit avoir été livré à l'état neuf dans son emballage d'origine.

**POUR ÊTRE ADMISSIBLE AUX SERVICES AU TITRE DE LA PRÉSENTE GARANTIE, LA PRÉSENTATION D'UN REÇU D'ACHAT OU DE TOUTE AUTRE PIÈCE JUSTIFICATIVE DE LA DATE D'ACHAT ORIGINAL, INDIQUANT LE MONTANT PAYÉ ET LE LIEU DE L'ACHAT, EST REQUISE.**

### **RESTRICTIONS ET EXCLUSIONS**

La présente garantie COUVRE SEULEMENT les défaillances attribuables à un défaut des matériaux ou à un vice de fabrication et NE COUVRE PAS l'usure normale ni les dommages esthétiques. La présente garantie NE COUVRE PAS NON PLUS les dommages subis pendant le transport, les défaillances causées par des produits non fournis par Panasonic Canada Inc. ni celles résultant d'un accident, d'un usage abusif ou impropre, de négligence, d'une manutention inadéquate, d'une mauvaise application, d'une altération, d'une installation ou de réglages impropres, d'un mauvais réglage des contrôles de l'utilisateur, d'un mauvais entretien, d'une surtension temporaire, de la foudre, d'une modification, de la pénétration de sable, de liquides ou d'humidité, d'une utilisation commerciale (dans un hôtel, un bureau, un restaurant ou tout autre usage par affaires ou en location), d'une réparation effectuée par une entité autre qu'un centre de service Panasonic agréé ou encore d'une catastrophe naturelle. Les piles sèches sont également exclues de la présente garantie.

CETTE GARANTIE LIMITÉE ET EXPRESSE REMPLACE TOUTE AUTRE GARANTIE, EXPRESSE OU IMPLICITE, INCLUANT LES GARANTIES IMPLICITES DU CARACTÈRE ADÉQUAT POUR LA COMMERCIALISATION ET UN USAGE PARTICULIER. PANASONIC CANADA INC. N'AURA D'OBLIGATION EN AUCUNE CIRCONSTANCE POUR TOUT DOMMAGE DIRECT, INDIRECT OU CONSÉCUTIF RÉSULTANT DE L'UTILISATION DE CE PRODUIT OU DÉCOULANT DE TOUTE DÉROGATION À UNE GARANTIE EXPRESSE OU IMPLICITE. (À titre d'exemple, cette garantie exclut les dommages relatifs à une perte de temps, le transport jusqu'à et depuis un centre de service agréé, la perte ou la détérioration de supports ou d'images, de données ou de tout autre contenu en mémoire ou enregistré. Cette liste n'est pas exhaustive et n'est fournie qu'à des fins explicatives.)

Certaines juridictions ne reconnaissent pas les exclusions ou limitations de dommages indirects ou consécutifs, ou les exclusions de garanties implicites. Dans de tels cas, les limitations stipulées ci-dessus peuvent ne pas être applicables. La présente garantie vous confère des droits précis; vous pourriez aussi avoir d'autres droits pouvant varier selon votre province ou territoire de résidence.

### **SERVICE SOUS GARANTIE**

**Pour tout renseignement sur les produits et de l'assistance technique**, veuillez communiquer avec :

Notre centre de service à la clientèle : Ligne sans frais : 1-866-330-0014

Lien courriel : « Contactez-nous → courriel » à [www.vieraconcierge.ca](http://www.vieraconcierge.ca)

**Pour toute réparation**, veuillez communiquer avec un agent de service à la clientèle VIERA aux coordonnées indiquées ci-dessus.

### **EXPÉDITION D'UN PRODUIT À UN CENTRE DE SERVICE**

Emballer soigneusement, de préférence dans son carton d'origine, et expédiez, franco de port, suffisamment assuré. Accompagnez le tout d'une description de la défectuosité présumée et d'une pièce justificative de la date d'achat original.

● Spécifications  
● Garantie limitée

FAQ, etc.

Ce produit utilise une lampe fluorescente qui contient du mercure.  
L'élimination de ce matériau peut être réglementée dans votre région en raison de considérations environnementales. Pour plus d'informations sur les modalités de recyclage ou d'élimination, contactez votre administration publique locale.

**Consignation du numéro de série**

Les numéros de modèle et de série de ce produit se trouvent sur sa face arrière. Notez ce numéro de série dans l'espace réservé à cet effet ci-dessous et conservez ce manuel et votre facture comme preuve de votre achat, pour aider à identifier l'appareil en cas de perte ou de vol et pour recours à la garantie.

Modèle \_\_\_\_\_

Numéro de série \_\_\_\_\_

**Panasonic Consumer Electronics Company,**  
**Division of Panasonic Corporation of North America**  
One Panasonic Way, Secaucus  
New Jersey 07094 U.S.A.

**Panasonic Canada Inc.**  
5770 Ambler Drive  
Mississauga, Ontario  
L4W 2T3 CANADA

© 2010 Panasonic Corporation of North America. Tous droits réservés.

Imprimé en Malaisie  
M1209-5080