

Panasonic®

Operating Instructions
58"/65" Class 1080p Plasma HDTV
(58.0/64.7 inches measured diagonally)

Manual de instrucciones
Televisión de alta definición de 1080p y clase 58"/65" de Plasma
(58,0/64,7 pulgadas medidas diagonalmente)

Model No. **TH-58PZ850U**
Número de modelo **TH-65PZ850U**



[TH-58PZ850U]



[TH-65PZ850U]

Quick Start Guide

(See page 6-15)

Guía de inicio rápido

(vea la página 6-15)

- For assistance (U.S.A.), please call:
1-877-95-VIERA (958-4372)
or visit us at www.panasonic.com/contactinfo
- For assistance (Puerto Rico), please call:
787-750-4300
or visit us at www.panasonic.com
- For assistance (Canada), please call:
1-866-330-0014
or visit us at www.vieraconcierge.ca
- Para solicitar ayuda (EE.UU.), llame al:
1-877-95-VIERA (958-4372)
ó visítenos en www.panasonic.com/contactinfo
- Para solicitar ayuda (Puerto Rico), llame al:
787-750-4300
ó visítenos en www.panasonic.com

VIERA CAST™

VIERA Link™

HDMI™
HIGH-DEFINITION MULTIMEDIA INTERFACE

HDTV

SD
CG™

BBE®
High Definition Sound

BBE.ViVA
HD3D Sound

English

Please read these instructions before operating your set and retain them for future reference. The images shown in this manual are for illustrative purposes only.

Español

Lea estas instrucciones antes de utilizar su televisor y guárdelas para consultarlas en el futuro. Las imágenes mostradas en este manual tienen solamente fines ilustrativos.

TQB2AA0786

Turn your own living room into a movie theater!
Experience an amazing level of multimedia excitement



This device contains a digital television tuner, so it should receive digital over the air TV programming, with a suitable antenna, after the end of full-power analog TV broadcasting in the United States (as required by law) on February 17, 2009. Some older television receivers, if they rely on a TV antenna, will need a TV Converter to receive over the air digital programming, but should continue to work as before for other purposes (e.g., for watching low-power TV stations still broadcasting in analog, watching pre-recorded movies, or playing video games). When a Converter is used with an older television receiver, a signal splitter might be necessary to continue to receive low-power analog broadcasts via an antenna. For more information, please see www.DTV.gov. For information on the TV Converter program, and on government coupons that may be used toward the purchase of one, see www.dtv2009.gov, or call the NTIA at 1-888-DTV-2009. Please check with your cable or satellite service provider if you have questions about your cable or satellite set-top box.

 SDHC Logo is a trademark.	 GalleryPlayer and the GalleryPlayer Logo are trademarks of GalleryPlayer, Inc.	 VIERA Link™ is a trademark of Matsushita Electric Industrial Co., Ltd.	 VIERA CAST™ is a trademark of Matsushita Electric Industrial Co., Ltd.
 Manufactured under license from BBE Sound, Inc.	 Licensed by BBE Sound, Inc. under one or more of the following US patents: 5510752, 5736897. BBE and BBE symbol are registered trademarks of BBE Sound, Inc.		 HDMI, the HDMI logo and High-Definition Multimedia Interface are trademarks or registered trademarks of HDMI Licensing LLC.

Contents

Please read before using the unit

- Safety Precautions 4
- Notes 5

Quick Start Guide

- Accessories/Optional Accessory 6
- Basic Connection 9
- Identifying Controls 13
- First Time Setup 14

Enjoy your TV!

Basic Features

- Watching TV 16
- Viewing from SD Card 18
- Watching Videos and DVDs 22
- Displaying PC Screen on TV 24
- VIERA CAST™ 26

Advanced Features

- How to Use Menu Functions (picture, sound quality, etc.) 28
- VIERA Link™ “HDAVI Control™” 32
- Network setting 36
- VIERA CAST™ setting 38
- Lock 40
- Editing and Setting Channels 42
- Closed Caption 44
- Input Labels/Monitor Out 45
- Using Timer 46
- Programming the Remote to Operate Peripheral Equipment 47
- Recommended AV Connections 48

FAQs, etc.

- Remote Control Operation/Code List 50
- Ratings List for Lock 53
- Technical Information 54
- Care and Cleaning 58
- Specifications 59
- FAQ 60
- Limited Warranty (for U.S.A.) 62
- Customer Services Directory (for U.S.A.) 63
- Limited Warranty (for Canada) 64



HDAVI Control™
HDAVI Control™ is a trademark of
Matsushita Electric Industrial Co., Ltd.



EZ Sync™

EZ Sync™ is a trademark of
Matsushita Electric Industrial
Co., Ltd.



Manufactured under license from Dolby Laboratories.
DOLBY and the double-D symbol are
trademarks of Dolby Laboratories.

Safety Precautions

	CAUTION RISK OF ELECTRIC SHOCK DO NOT OPEN	
WARNING: To reduce the risk of electric shock, do not remove cover or back. No user-serviceable parts inside. Refer servicing to qualified service personnel.		



The lightning flash with arrowhead within a triangle is intended to tell the user that parts inside the product are a risk of electric shock to persons.

The exclamation point within a triangle is intended to tell the user that important operating and servicing instructions are in the papers with the appliance.

WARNING: To reduce the risk of fire or electric shock, do not expose this apparatus to rain or moisture. Do not place liquid containers (flower vase, cups, cosmetics, etc.) above the set (including on shelves above, etc.).

Important Safety Instructions

- 1) Read these instructions.
- 2) Keep these instructions.
- 3) Heed all warnings.
- 4) Follow all instructions.
- 5) Do not use this apparatus near water.
- 6) Clean only with dry cloth.
- 7) Do not block any ventilation openings. Install in accordance with the manufacturer's instructions.
- 8) Do not install near any heat sources such as radiators, heat registers, stoves, or other apparatus (including amplifiers) that produce heat.
- 9) Do not defeat the safety purpose of the polarized or grounding-type plug. A polarized plug has two blades with one wider than the other. A grounding type plug has two blades and a third grounding prong. The wide blade or the third prong are provided for your safety. If the provided plug does not fit into your outlet, consult an electrician for replacement of the obsolete outlet.
- 10) Protect the power cord from being walked on or pinched particularly at plugs, convenience receptacles, and the point where they exit from the apparatus.
- 11) Only use attachments/accessories specified by the manufacturer.
- 12) Use only with the cart, stand, tripod, bracket, or table specified by the manufacturer, or sold with the apparatus. When a cart is used, use caution when moving the cart / apparatus combination to avoid injury from tip-over.
- 13) Unplug this apparatus during lightning storms or when unused for long periods of time.
- 14) Refer all servicing to qualified service personnel. Servicing is required when the apparatus has been damaged in any way, such as power-supply cord or plug is damaged, liquid has been spilled or objects have fallen into the apparatus, the apparatus has been exposed to rain or moisture, does not operate normally, or has been dropped.
- 15) To prevent electric shock, ensure the grounding pin on the AC cord power plug is securely connected.



FCC STATEMENT

This equipment has been tested and found to comply with the limits for a Class B digital device, pursuant to Part 15 of the FCC Rules. These limits are designed to provide reasonable protection against harmful interference in a residential installation. This equipment generates, uses and can radiate radio frequency energy and, if not installed and used in accordance with the instructions, may cause harmful interference to radio communications. However, there is no guarantee that interference will not occur in a particular installation. If this equipment does cause harmful interference to radio or television reception, which can be determined by turning the equipment off and on, the user is encouraged to try to correct the interference by one or more of the following measures:

- Reorient or relocate the receiving antenna.
- Increase the separation between the equipment and receiver.
- Connect the equipment into an outlet on a circuit different from that to which the receiver is connected.
- Consult the dealer or an experienced radio/TV technician for help.

This device complies with Part 15 of the FCC Rules. Operation is subject to the following two conditions: (1) This device may not cause harmful interference, and (2) this device must accept any interference received, including interference that may cause undesired operation.

FCC Caution:

To assure continued compliance, follow the attached installation instructions and use only shielded interface cables when connecting to computer or peripheral devices. Any changes or modifications not expressly approved by Panasonic Corp. of North America could void the user's authority to operate this device.

FCC Declaration of Conformity Model No. TH-58PZ850U, TH-65PZ850U

Responsible Party: Panasonic Corporation of North America
One Panasonic Way, Secaucus, NJ 07094
Contact Source: Panasonic Consumer Electronics Company
1-877-95-VIERA (958-4372)
email: consumerproducts@panasonic.com

CANADIAN NOTICE:

For Model TH-58PZ850U, TH-65PZ850U
This Class B digital apparatus complies with Canadian ICES-003.

WARNING

Small parts can present choking hazard if accidentally swallowed.
 Keep small parts away from young children.
 discard unneeded small parts and other objects, including packaging materials and plastic bags/sheets to prevent them from being played with by young children, creating the potential risk of suffocation.

Set up

- Do not place the Plasma TV on sloped or unstable surfaces.
 - The Plasma TV may fall off or tip over.
- Do not place any objects on top of the Plasma TV.
 - If water spills onto the Plasma TV or foreign objects get inside it, a short-circuit may occur which could result in fire or electric shock. If any foreign objects get inside the Plasma TV, please consult an Authorized Service Center.

This Plasma TV is for use only with the following optional accessories. Use with any other type of optional accessories may cause instability which could result in the possibility of injury. (All of the following accessories are manufactured by Matsushita Electric Industrial Co., Ltd.)

- Wall-hanging bracket (Vertical)
 - TY-WK42PV4W (TH-58PZ850U),
 - TY-WK65PV7 (TH-65PZ850U)
- Pedestal
 - TY-ST65R4-WG (TH-65PZ850U)

Always be sure to ask a qualified technician to carry out set-up.

- Two or more people are required to install and remove the television. If two people are not present, the television may be dropped, and personal injury may result.

Transport only in upright position!

- Transporting the unit with its display panel facing upright or downward may cause damage to the internal circuitry.

AC Power Supply Cord

The Plasma TV is designed to operate on 120 V AC, 60 Hz. Securely insert the power cord plug as far as it will go.

- If the plug is not fully inserted, heat may be generated which could cause fire. If the plug is damaged or the wall socket plate is loose, they should not be used.

The included power cord is for use with this unit only.

Do not use any power cord other than that provided with this TV.

- Doing so may cause fire or electric shocks.
- Do not handle the power cord plug with wet hands.
 - Doing so may cause electric shocks.

Do not do anything that might damage the power cord. When disconnecting the power cord, hold the plug, not the cord.

- Do not make any modifications to, place heavy objects on, place near hot objects, heat, bend, twist or forcefully pull the power cord. Doing so may cause damage to the power cord which can cause fire or electric shock. If damage to the cord is suspected, have it repaired at an Authorized Service Center.

If problems occur during use

If a problem occurs (such as no picture or no sound), or if smoke or an abnormal odor is detected from the Plasma TV, unplug the power cord immediately.

- Continued use of the TV under these conditions might cause fire or permanent damage to the unit. Have the TV evaluated at an Authorized Service Center. Servicing of the TV by any unauthorized personnel is strongly discouraged due to its high voltage dangerous nature.

If water or foreign objects get inside the Plasma TV, if the Plasma TV is dropped, or if the cabinet becomes damaged, disconnect the power cord plug immediately.

- A short may occur, which could cause fire. Contact an Authorized Service Center for any repairs that need to be made.

CAUTION

Do not cover the ventilation holes.

- Doing so may cause the Plasma TV to overheat, which can cause fire or damage to the Plasma TV.

Leave a space of 3 15/16" (10 cm) or more at the top, left and right, and 2 3/4" (7 cm) or more at the rear.

When using the pedestal, keep the space between the bottom of the TV and the floor surface.

When using the Plasma TV

Be sure to disconnect all cables before moving the Plasma TV.

- Moving the TV with its cables attached might damage the cables which, in turn, can cause fire or electric shock.

Disconnect the power plug from the wall outlet as a safety precaution before carrying out any cleaning.

- Electric shocks can result if this is not done.

Clean the power cord plug regularly to prevent it from becoming dusty.

- Built-up dust on the power cord plug can increase humidity which might damage the insulation and cause fire. Unplug the cord from the wall outlet and clean it with a dry cloth.

This Plasma TV radiates infrared rays; therefore, it may affect other infrared communication equipment.

Install your infrared sensor in a place away from direct or reflected light from your Plasma TV.

Do not climb up onto the television or use it as a step.

(Young children should be made particularly aware of this caution.)

- If the unit falls over or becomes damaged through misuse, injury may result.

The TV will still consume some power as long as the power cord is inserted into the wall outlet.

Notes

Do not display a still picture for a long time

This causes the image to remain on the plasma screen ("Image retention"). This is not considered a malfunction and is not covered by the warranty.

Typical still images

- Channel number and other logos
- Image displayed in 4:3 mode
- SD Card photo
- Video game
- Computer image



To prevent "Image retention", the screen saver is automatically activated after a few minutes if no signals are sent or no operations are performed. (p. 61)

Set up

- Do not place the unit where it's exposed to sunlight or other bright light (including reflections).
- Use of some types of fluorescent lighting may reduce the remote control's transmission range.

Accessories/Optional Accessory

Accessories

Check you have all the items shown.

Accessories

- Remote Control Transmitter
- N2QAYB000217



- Batteries for the Remote Control Transmitter (2)
- AA Battery

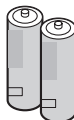

- Cable clammer

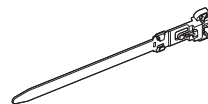

- AC cord

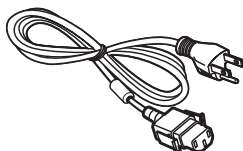

- Pedestal
- TBLX0080 (TH-58PZ850U)

How to assemble (p.7)

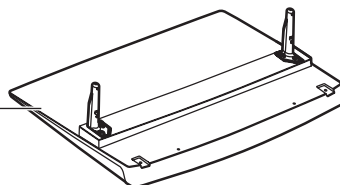

- Cleaning cloth

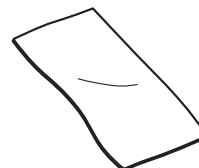

- Operating Instructions
- Quick Setup Guide (For viewing HD programming)
- Product Registration Card (U.S.A.)
- Customer Care Plan Card (U.S.A.)
- RS232C terminal Specifications

Optional Accessory

Wall-hanging bracket (vertical)

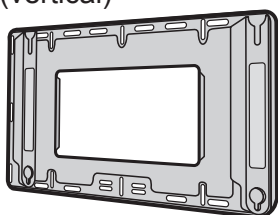

- TY-WK42PV4W (TH-58PZ850U)

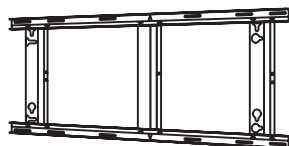

- TY-WK65PV7 (TH-65PZ850U)

Pedestal

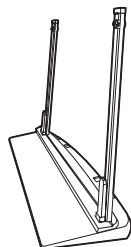

- TY-ST65R4-WG (TH-65PZ850U)

Note

- In order to maintain the TV's performance and safety, be absolutely sure to ask your dealer or a licensed contractor to secure the wall-hanging brackets.
- Carefully read the instructions accompanying the plasma TV stand or pedestal, and be absolutely sure to take steps to prevent the TV from tipping over.
- Handle the TV carefully during installation since subjecting it to impact or other forces may cause its panel to crack.

Installing the remote's batteries

1

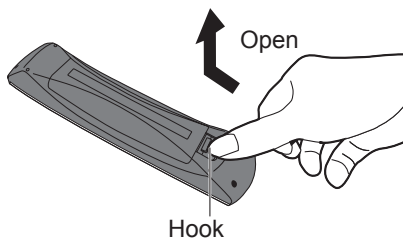

2

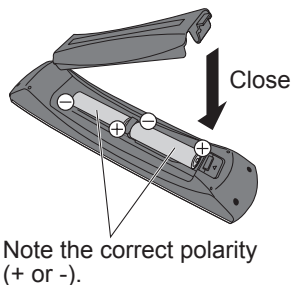

Caution

- Incorrect installation may cause battery leakage and corrosion, resulting in damage to the remote control.
 - Do not mix old and new batteries.
 - Do not mix different battery types (such as alkaline and manganese batteries).
 - Do not use rechargeable (Ni-Cd) batteries.
- Do not burn or break batteries.
- Make a note of the remote control codes before changing batteries in case the codes are reset. (p. 47)

Attaching the pedestal to TV (TH-58PZ850U)

Assembling the pedestal

- Fix securely with assembly screws (A). (Total 4 screws)
- Tighten screws firmly.

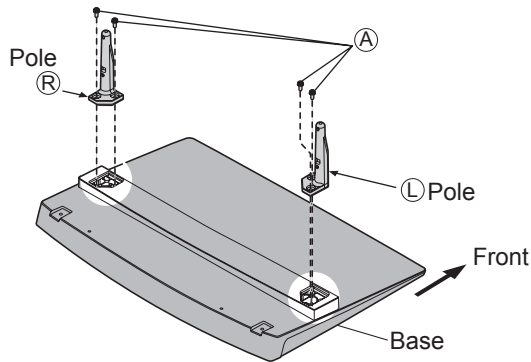

Set-up

- Carry out work on a horizontal and level surface.
- Align the pedestal with its center of rotation, referring to "Assembling the pedestal."
- Tighten screws firmly.

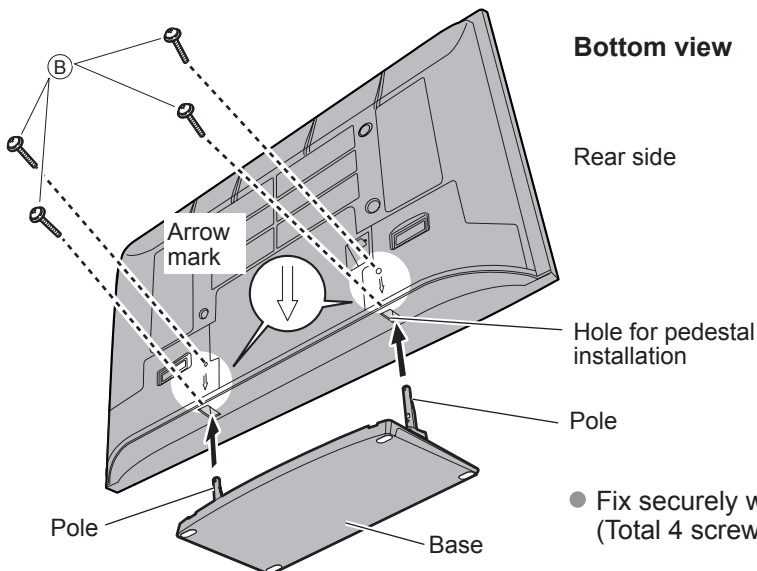

Bottom view

Rear side

Hole for pedestal installation

Pole

- Fix securely with assembly screws (B). (Total 4 screws)

Accessories

Assembly screws
(4 of each)



M5 x 18 (Silver)

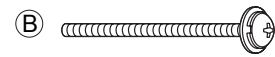

M5 x 35 (Black)

Poles (2)

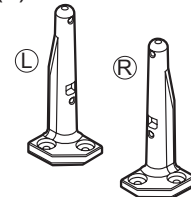

- L or R is printed at the bottom of the poles.

Base (1)

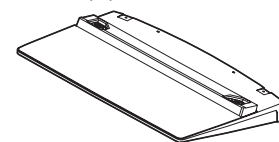

Warning

Do not disassemble or modify the pedestal.

- Otherwise the TV may fall over and become damaged, and personal injury may result.

Caution

Do not use any other TV and displays.

- Otherwise the TV may fall over and become damaged, and personal injury may result.

Do not use the pedestal if it becomes warped or damaged.

- If you use the pedestal when it is damaged, personal injury may result. Contact your nearest Panasonic Dealer immediately.

During set-up, make sure that all screws are securely tightened.

- If sufficient care is not taken to ensure screws are properly tightened during assembly, the pedestal will not be strong enough to support the TV, and it might fall over and become damaged, and personal injury may result.

Accessories/Optional Accessory (Continued)

AC cord connection

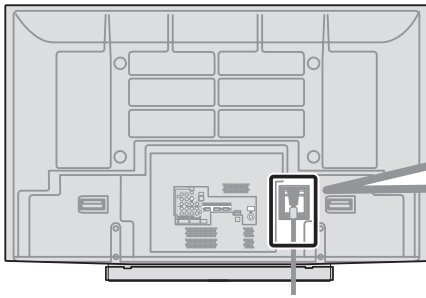

To attach

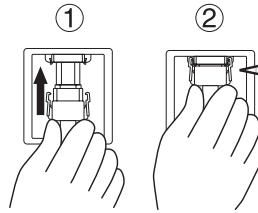

Insert it firmly until the tabs on both sides click into place.

To remove

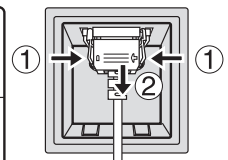

Keep pushing both side snaps

Cable Binding Instructions

[TH-58PZ850U]

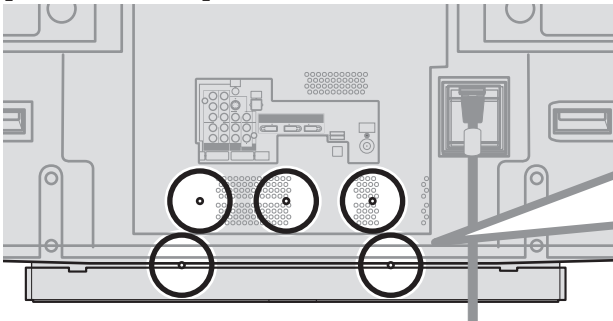

[TH-65PZ850U]

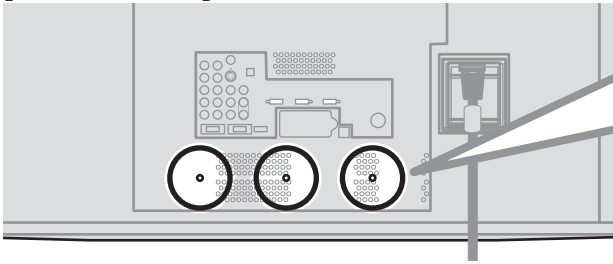

To attach

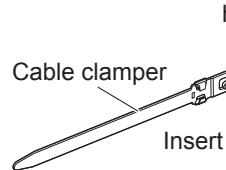

Insert

To remove

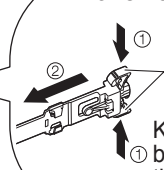

Snaps

Keep pushing both sides until they snap

To bundle

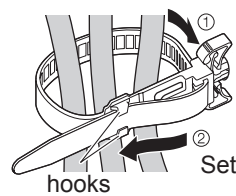

Set

To loosen

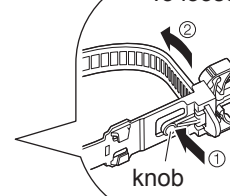

Keep pushing the knob

- Do not bundle the RF cable and AC cord together (could cause distorted image).
- Fasten the cables with the Cable clammer as necessary.
- When using the options, follow the option's assembly manual to fix cables.

Reference of connection

Antenna terminal

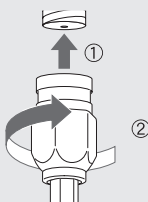

- Firmly tighten by hand.

Pin terminals

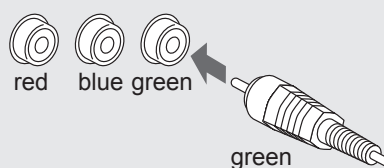

- Match colors of plugs and terminals.
- Insert firmly.

HDMI terminal

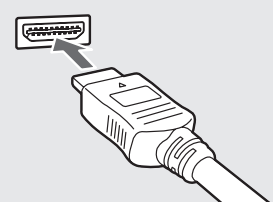

- Insert firmly.

Basic Connection

Example 1 Connecting Antenna (To watch TV)

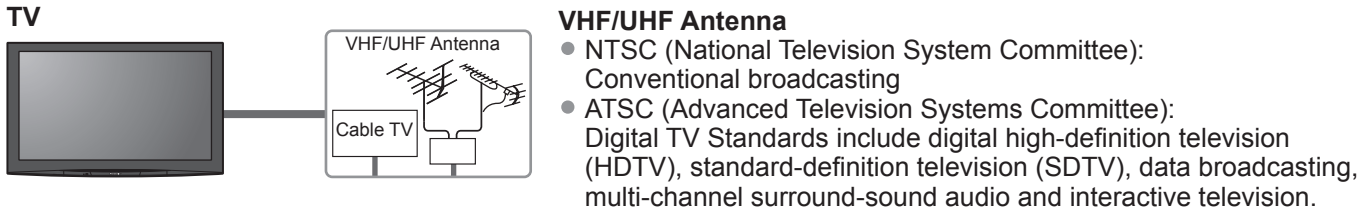

To connect antenna terminal and Cable Box

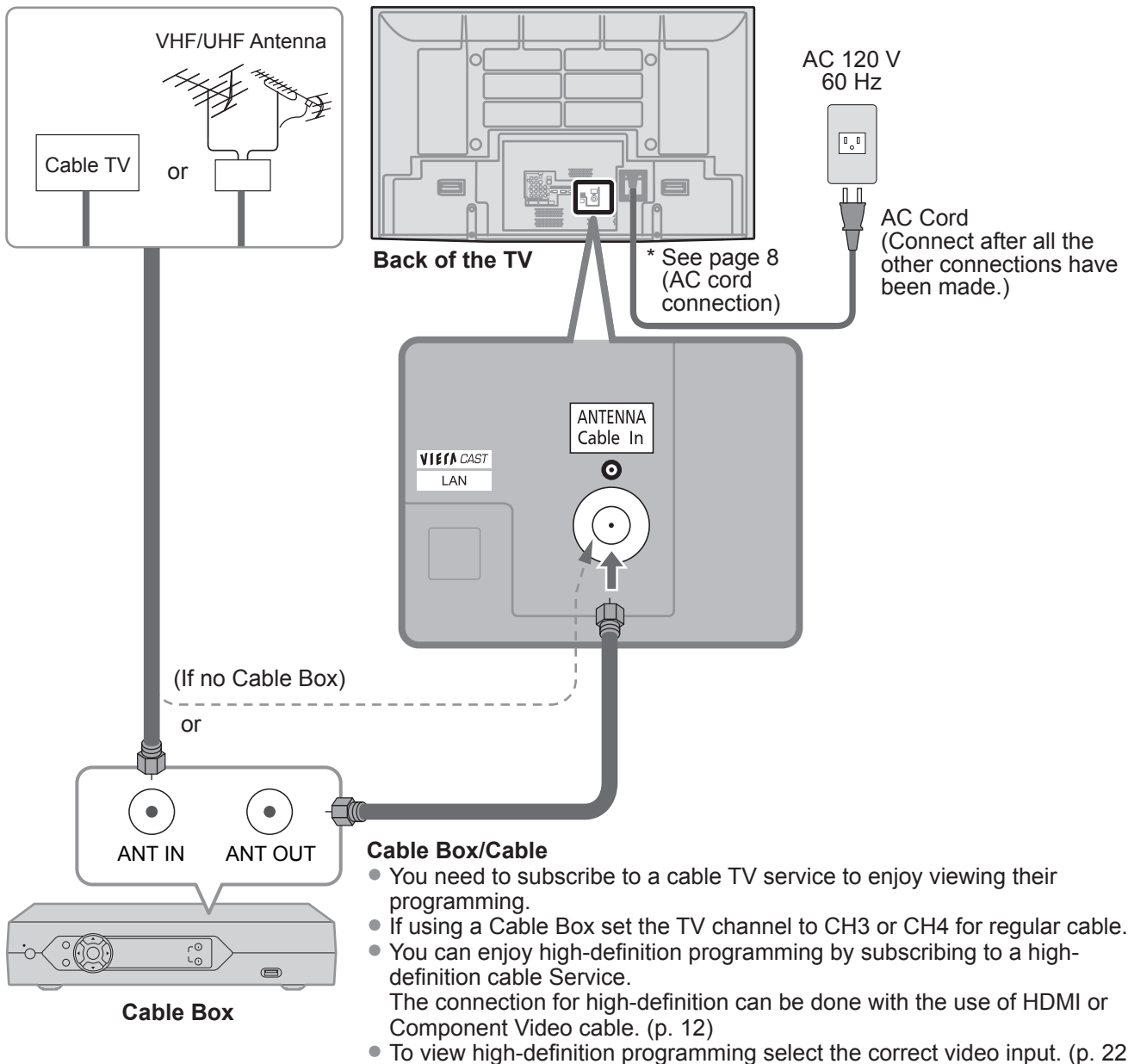

Note

- Not all cables and external equipment shown in this book are supplied with the TV.
- For the details of the external equipment's connections, please refer to the operating manuals for the equipment.
- When disconnecting the power cord, be absolutely sure to disconnect the power cord plug from the wall outlet first.
- For additional assistance, visit us at: www.panasonic.com
www.panasonic.ca

Basic Connection (Continued)

Example 2 Connecting DVD recorder (VCR) (To record/playback)

TV



AV Equipment
(e.g. DVD Recorder
or VCR)

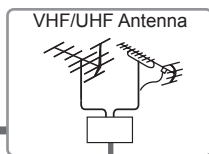

DVD Recorder

If this source has higher resolution through interlace or progressive signal, connection can be done with the use of Component Video or HDMI cable. (p. 12)

VCR

Connection can be done with the use of an RF cable and Composite Video/S Video cable. (p. 12)

To connect antenna terminal and DVD recorder or VCR

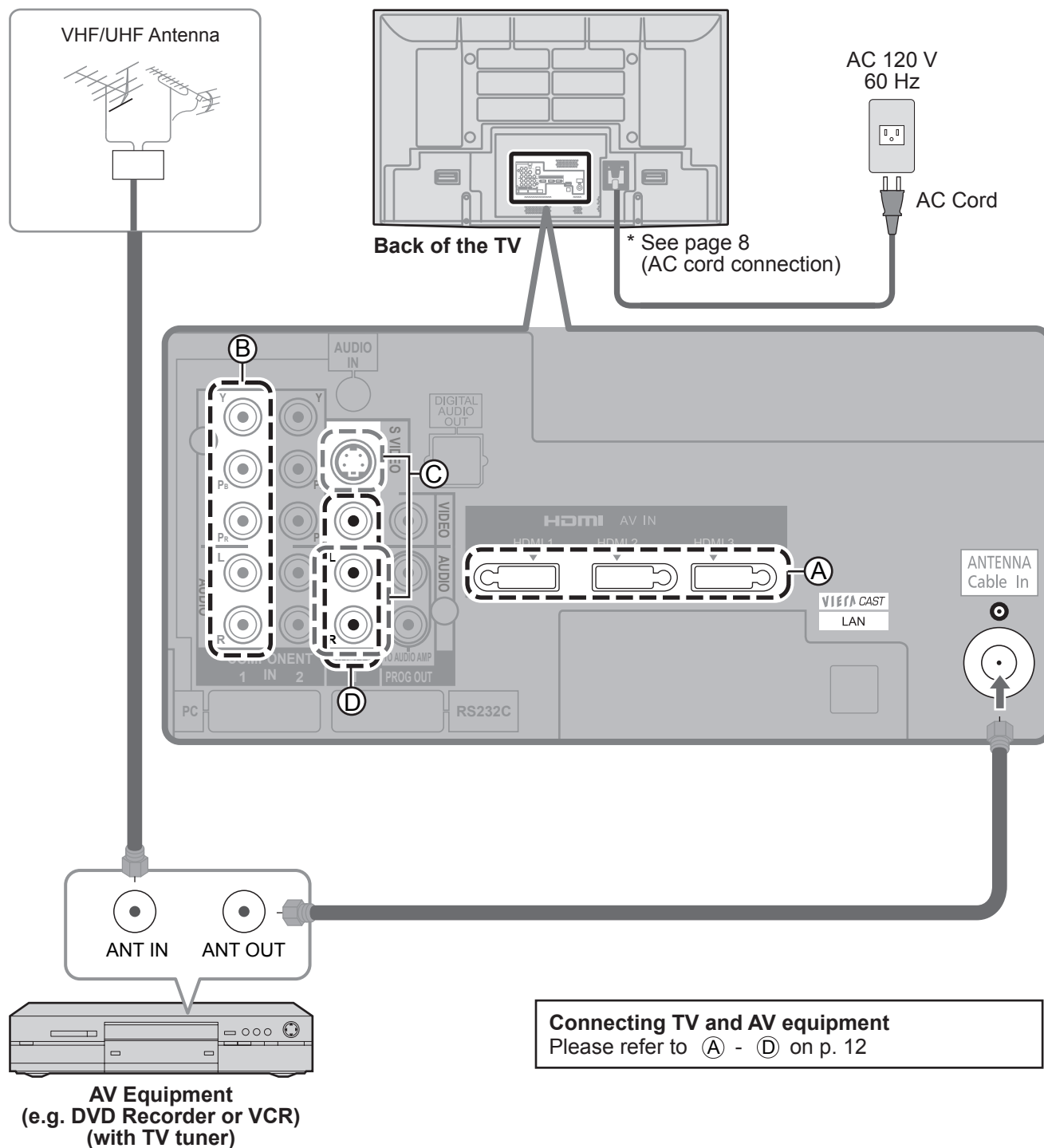

Example 3 Connecting DVD recorder (VCR) and satellite receiver

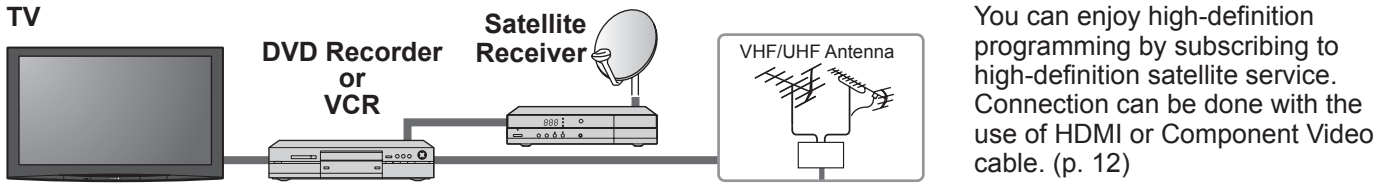

To connect antenna terminal and Satellite Receiver and DVD recorder or VCR

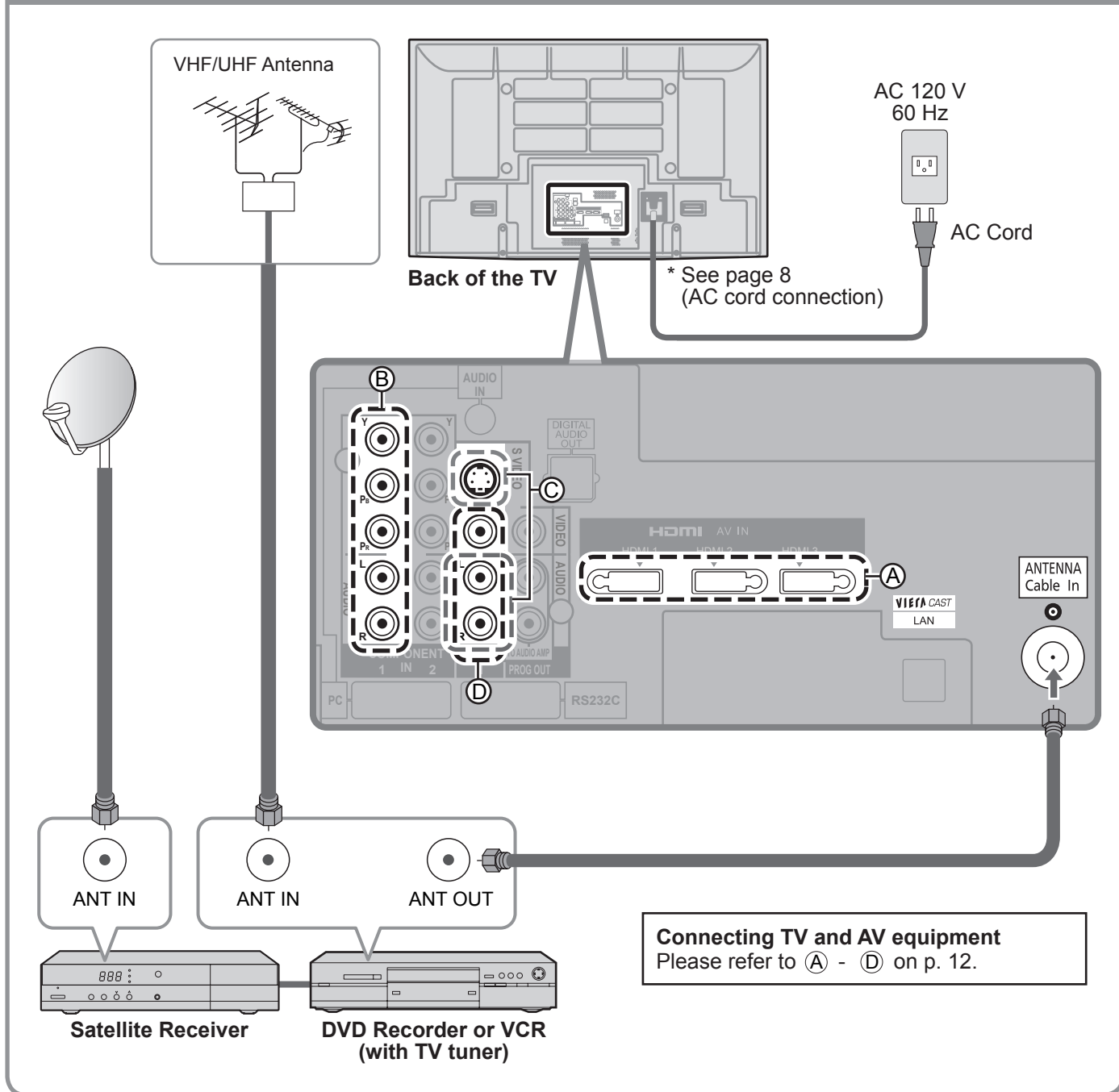

Note

- For details of external equipment connections, please refer to the operating manuals for the equipment.

Basic Connection (Continued)

AV cable connections

High-Definition

A To use HDMI terminals

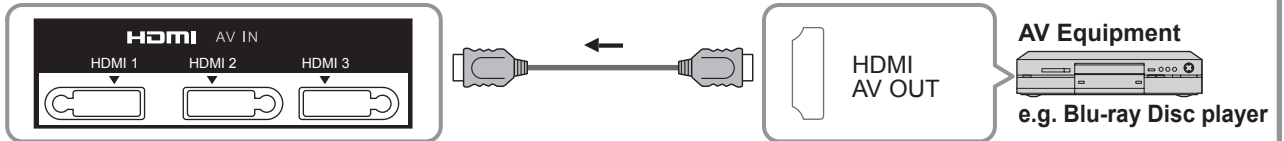

- Connecting to HDMI terminals will enable you to enjoy high-definition digital images and high-quality sound.
- For “VIERA Link™ connections”, please refer to p. 49.

B To use COMPONENT terminals

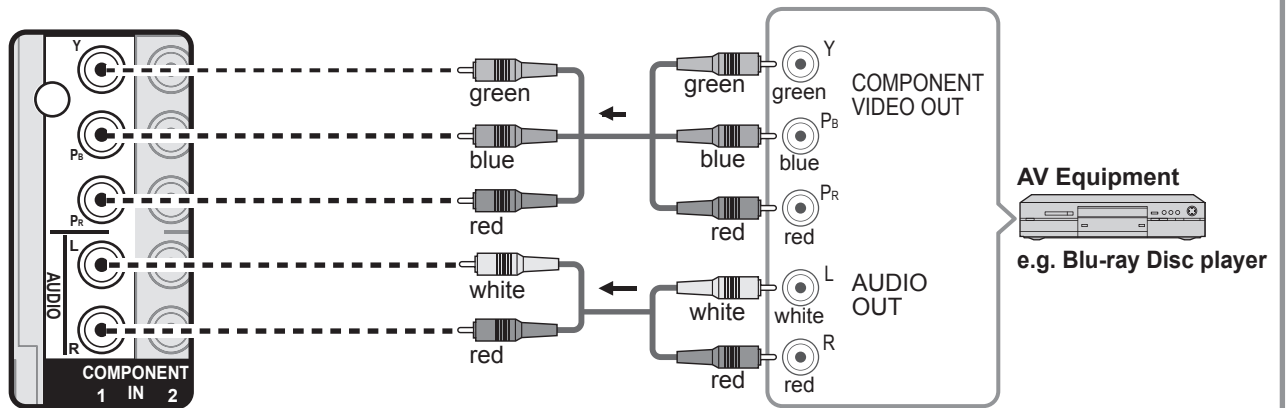

- Recorders may also be connected to COMPOSITE or S VIDEO terminals. (see below)

Standard-Definition

C To use S VIDEO terminals

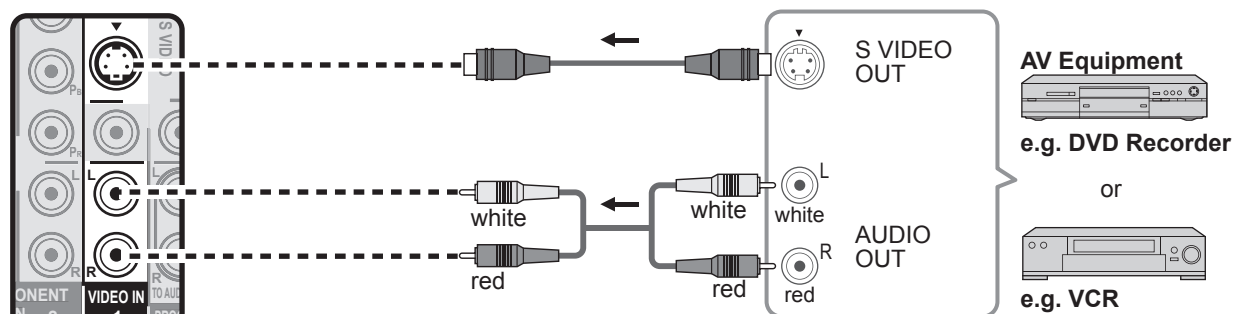

D To use COMPOSITE terminals

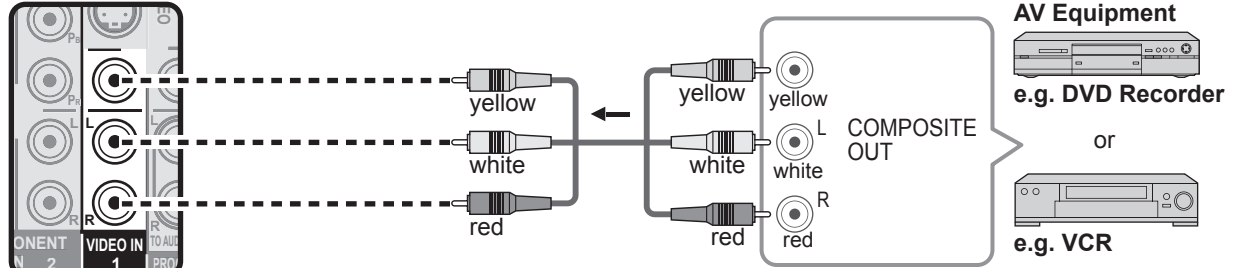

- The S Video input will override the composite video signal when S Video cable is connected. Connect either S Video or Video cable.
- Connecting to S VIDEO terminals will enable you to enjoy greater picture quality than using Composite terminals.

Note

- Some programs contain a copyright protection signal to prevent recording.
- When the copyright protection program is displayed, do not connect the other TV monitor through a VCR. Video signals fed through VCRs may be affected by copyright protection systems and the picture will be distorted on the other TV monitor.
- For the details of the external equipment's connections, please refer to the operating manuals for this equipment.

Identifying Controls

TV controls/indicators

Front of the TV

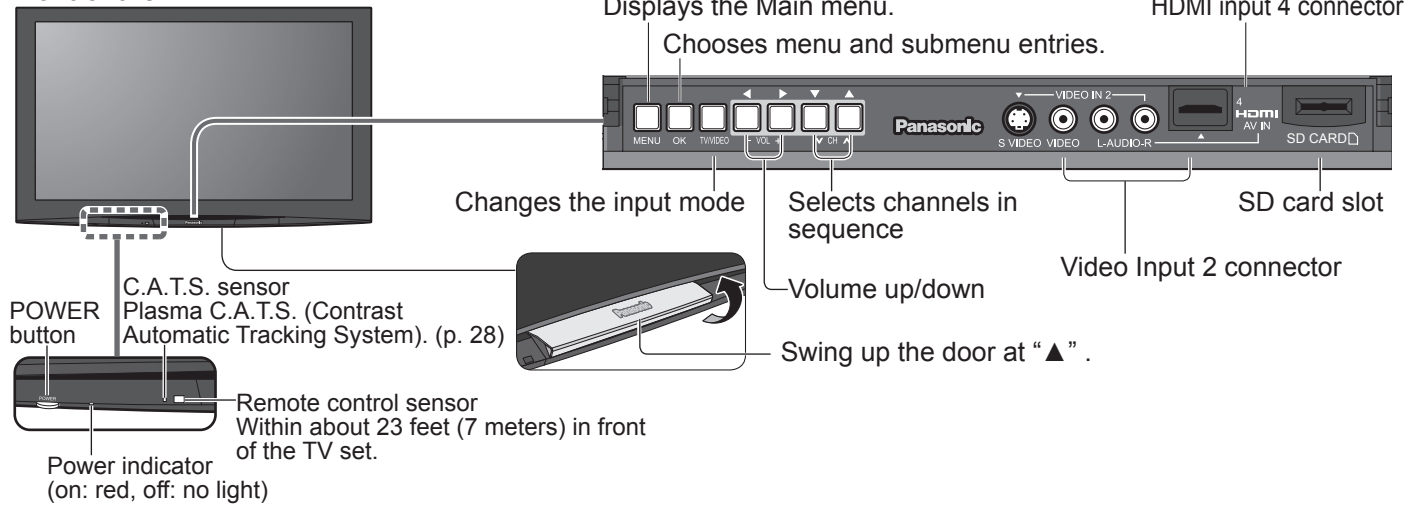

Note

- The TV consumes a limited amount of power as long as the power cord is inserted into the wall outlet.

Remote control

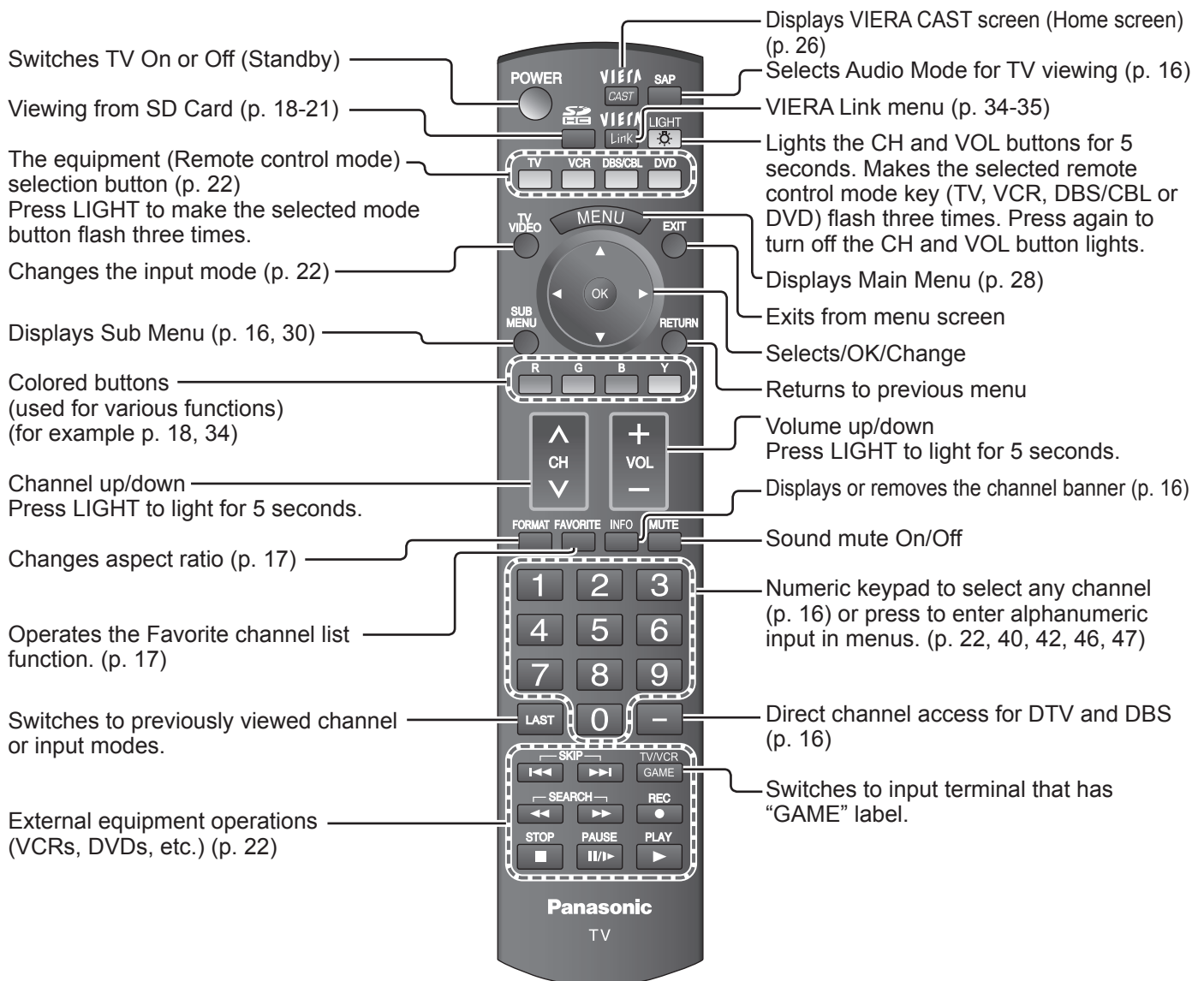

First Time Setup

“First time setup” is displayed only when the TV is turned on for the first time after the power cord is inserted into a wall outlet and when “Auto power on” (p. 30-31) is set to “No”.

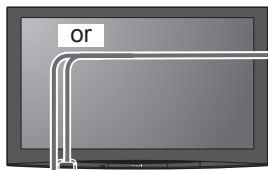

1 Turn the TV On with the POWER button

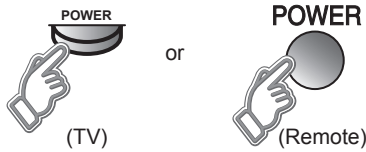

* This setting will be skipped next time if you select “Home”.



■ Press to exit from a menu screen



■ Press to return to the previous screen



Note

- To change setting (Language/ Auto program/ Network setting/ VIERA CAST setting/ Clock) later, go to Menu screen (p. 30)

1 Select your language



2 Be sure to select “Home”



- Please confirm your selection (Home) before pressing OK button.

■ If you select “Store” by mistake in ②, confirmation screen will be displayed.



- Select “No” and return to previous screen ②.
- If you select “Yes”, Screen enters store demonstration mode. Displays “Please select your viewing environment” screen once again as shown below. Reselect “Home”.
 - Unplug the TV and plug it again.
 - Press and hold down the front POWER button.

2 Auto channel setup

1 Select “Auto program”

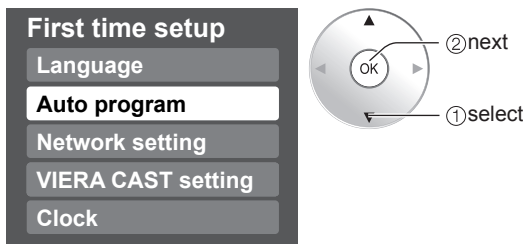

2 Select “ANT in”

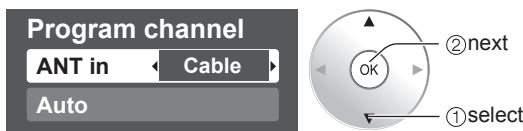

3 Select “Auto”



ANT in

Cable: Cable TV
Antenna: Antenna

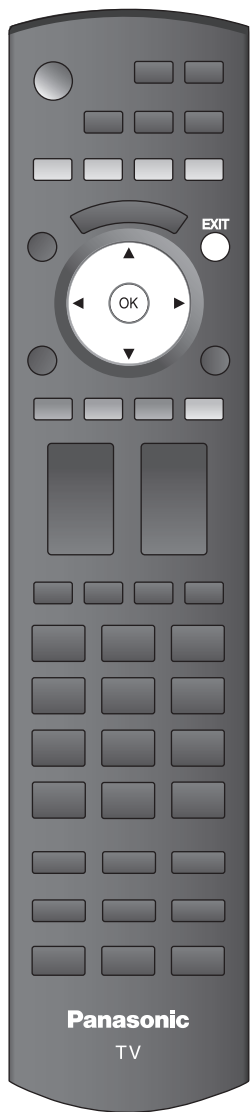

2 ④ Select scanning mode (ALL channels/Analog only/Digital only)

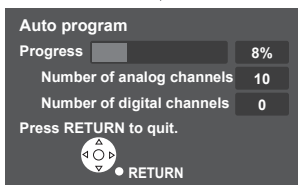
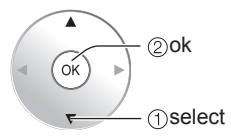

Start scanning the channels

- Available channels (analog/digital) are automatically set.
- All channels: Scans digital and analog channels
- Analog only: Scans Analog channels only
- Digital only: Scans Digital channels only

3 ⑤ Confirm registered channels

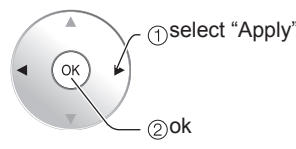
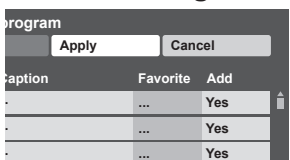

- If OK is not pressed after selecting "Apply", the channels will not be saved. The channel will be saved when no operation is performed for 60 seconds and the "Manual program" menu will also exit automatically.
- If you perform scanning more than twice, previously saved channels are erased.

4 Network setting/VIERA CAST setting

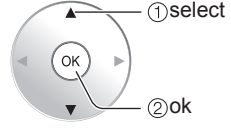
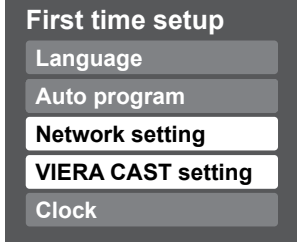

Network setting (p. 36-37)
VIERA CAST setting (p. 38-39)

4 Adjust the clock

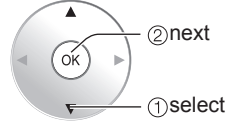
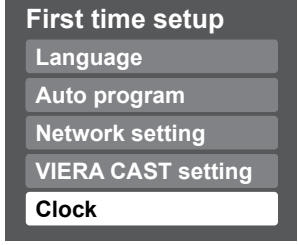

① Manual setting

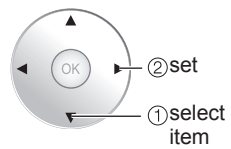
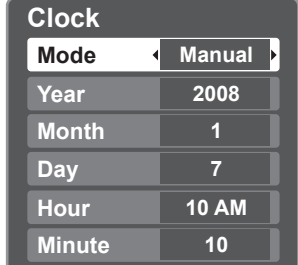

② Auto setting

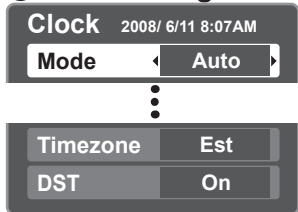

Mode

- Manual: Adjust the clock manually (Year/Month/Day/Hour/Minute)
- Auto: The clock is adjusted automatically via Internet service. Only available when the TV is on a network.
 - ➔ Set "Network setting" and "VIERA CAST setting" first. (Time zone/DST)

Year

Select the year

Month

Select the month

Day

Select the day

Hour

Adjust the hour

Minute

Adjust the minute

Time zone

Select your time zone. (EST/CST/MST/PST/AKST/HST/NST/AST)

DST

Set DST (Daylight Saving Time) setting. (On/Off)

On: Advances the clock one hour from the time is set according to the time zone.

■ Press to exit from a menu screen



Note

- About broadcasting systems
- Analog (NTSC):** Conventional broadcasting
- Digital (ATSC):** New programming that allows you to view more channels featuring high-quality video and sound

Watching TV

Connect the TV to a cable box/cable, set-top-box, satellite box, or antenna cable (p. 9-12)

To watch TV and other functions



1 Turn power on

POWER

or

POWER
(TV)

2 Select a channel number

CH up or down

or

1 2 3
4 5 6
7 8 9
0

or

TV

Note

- If the mode is not TV, press **TV** and select TV. (p. 22)

To directly input the digital channel number

When tuning to a digital channel, press the button to enter the minor number in a compound channel number.

example: CH15-1: **1 5 - 1**

Other Useful Functions (Operate after 2)

<p>Listen with SAP (Secondary Audio Program)</p>	<p>Select Audio Mode for watching TV</p> <p>SAP</p> <ul style="list-style-type: none"> Digital mode Press SAP to select the next audio track (if available) when receiving a digital channel. Audio track 1 of 2 (English) Analog mode Press SAP to select the desired audio mode. • Each press of SAP will change the audio mode. (Stereo/SAP/Mono)
<p>Display the SUB MENU</p>	<p>Press SUB MENU to show sub menu screen. (p. 30) This menu consists of shortcuts to convenient functions.</p> <p>SUB MENU</p> <p>Setup SUB MENU</p> <ul style="list-style-type: none"> Surf mode: All Set favorite CC: Off Caption select Signal meter
<p>Information Recall</p>	<p>Displays or removes the channel banner.</p> <p>INFO</p> <p>Channel: 15-2 THE NEWS 12:30 PM</p> <p>ABC-HD CC SAP TV-G 1080i Standard 4:3</p> <p>Station identifier SAP indication Signal resolution Picture mode Sleep timer remaining time</p> <p>Closed caption Rating Level Aspect ratio</p>

Change aspect ratio

■ Press **FORMAT** to cycle through the aspect modes. (p. 54)

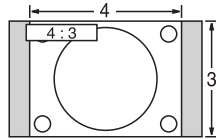

- 480i, 480p: FULL/JUST/4:3/ZOOM
- 1080p, 1080i, 720p: FULL/H-FILL/JUST/4:3/ZOOM

Call up a favorite channel



■ FAVORITE

Channel numbers registered in Favorite are displayed on the favorite tune screen. Select the desired broadcast station with the cursor or use number buttons. (see below)

Note

- Reselect "Cable" or "Antenna" in "ANT in" of "Program channel" to switch the signal reception between cable TV and antenna. (p. 15, 43)
- The channel number and volume level remain the same even after the TV is turned off.

Favorite Feature

■ Set Favorite Feature

1 Display the SUB MENU.

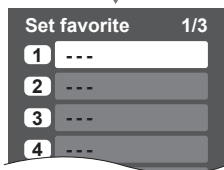
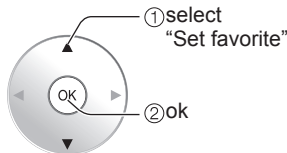
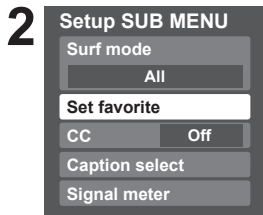
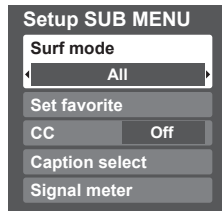

• Press FAVORITE repeatedly to change between pages (1/3, 2/3, 3/3, or exit).

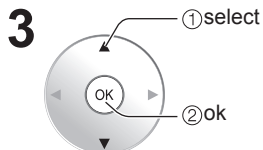

Press ▲▼ to highlight a position on the list. Then, press OK to save the displayed channel in that position.

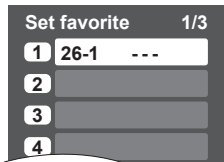

• You can also use the NUMBER buttons (1-9 and 0) to select a list number (1-9 and 0). By doing so, the displayed channel will be saved on that list number without pressing OK.

● To delete a favorite channel

A saved channel can be removed from the list by holding down OK while its position is highlighted.

● To change the page

Pressing ◀ changes the page backward.

Pressing ▶ changes the page forward.

■ Use Favorite Feature

1 FAVORITE



Press FAVORITE.

- Press FAVORITE repeatedly to change between pages (1/3, 2/3, 3/3, or exit).

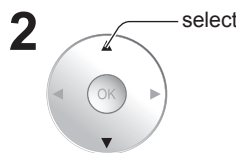
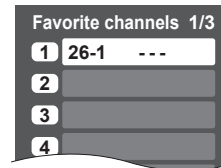

Press ▲▼ or a Numbered key (1-9 and 0) to highlight a channel on the list.

- Selecting a channel number from the list with the number button will display the channel directly.

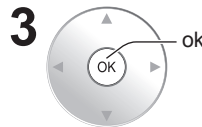

Press OK to display the highlighted channel.

Viewing from SD Card

You can view movies and photos taken with a digital camera or digital video camera and saved on an SD card. (Media other than SD Cards may not be reproduced properly.)

Movie player

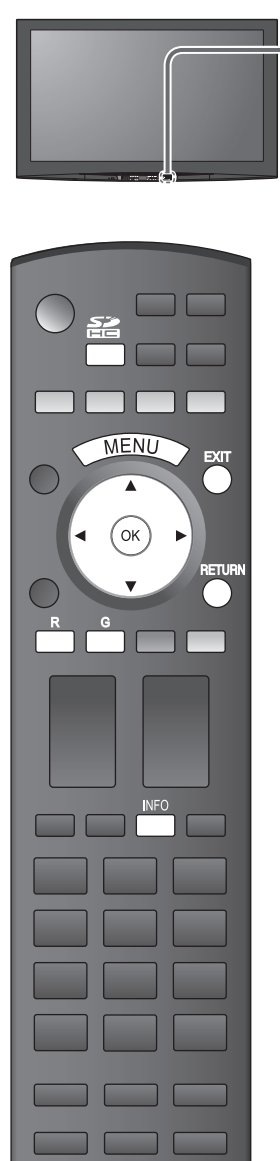

SD Card

- Insert the card
 - ➔ Push until a click is heard
- Remove the card
 - ➔ Press in lightly on SD Card, then release.
- Compliant card type (maximum capacity): SDHC Card (16 GB), SD Card (2 GB), miniSD Card (1 GB) (requiring miniSD Card adapter)
- For cautions and details on SD Cards (p. 55)
- Blue LED lights while SD Card is inserted if set "SD card LED" to "On" in Setup Menu (p. 30).

1 Insert the SD card and select "Play SD card now"

- "SD card setting" will be displayed automatically each time an SD card is inserted for the first time.

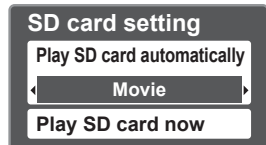

- Play SD card automatically: Set it to playback the data when SD card is inserted.
- Movie:** The video data plays automatically from next time. ➔ Go to P. 19 ②
 - Photo:** The photo data plays automatically from next time. ➔ Go to P. 20 ②
 - Select later:** "SD card" menu will be displayed from next time. ➔ Go to ②
 - Off:** The data can be played manually.

① Press the SD key or select "SD card" on the Menu

- You can skip this step when "Play SD card now" is selected or other than "off" (Movie/Photo/Select later) is set in "Play SD card automatically" setting.



② Select the item

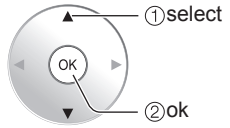
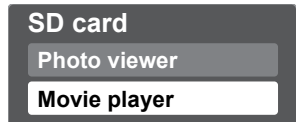

Photo viewer ➔ Go to P. 20 ②

■ Press to return to TV



■ Press to exit from a menu screen



■ Press to return to the previous screen



Note

- No video signals can be output from PROG OUT terminal when playing the movie.

This product is licensed under the AVC patent portfolio license for the personal and non-commercial use of a consumer to (i) encode video in compliance with the AVC Standard ("AVC Video") and/or (ii) decode AVC Video that was encoded by a consumer engaged in a personal and non-commercial activity and/or was obtained from a video provider licensed to provide AVC Video. No license is granted or shall be implied for any other use. Additional information may be obtained from MPEG LA, LLC. See <http://www.mpegla.com>.

2 Select the movie to be listed

Recording format (MPEG2/AVCHD)

Movie information

Date and Time:
Date and time of recording are displayed.

Duration:
Recording time is displayed.

① select
② ok

3 View

Navigation area

- To display Navigation area → R G B Y / OK
- To hide Navigation area → RETURN
- To previous movie → R
- To next movie → G

Movie Banner

● To display/hide banner → INFO

Elapsed time of current movie

Other settings

To adjust picture and audio/ To use VIERA Link function In ② or ③

1 Display "Movie menu"



2 Select the item

① select
② ok

3 Adjust or set

select
Adjust or set

example: Picture menu
Picture menu/Audio menu
VIERA Link (p. 28)

To confirm or change the current audio status In ② or ③

1 Display "current audio status"



2 Each press of SAP will change the audio mode. (If the movie has multiple audio signals.)

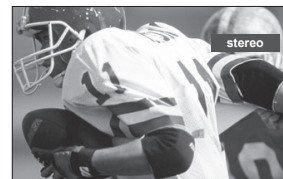

(Current audio status)

- It may take several seconds to change the sound.

Viewing from SD Card (Continued)

Photo viewer

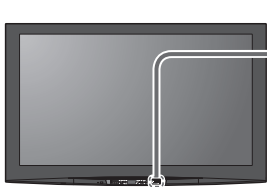

1 Follow direction **1** in Movie player (P. 18)



2 Select the data to be viewed

Thumbnail view

Photo viewer
Total Information 12
No. Pana0365
Date 01/01/2008
Pixel 1600x1200

Selected picture information is displayed.
No.: Image number or file name is displayed.
Date: Date of recording is displayed.
Pixel: Display resolution is displayed.

Total number of images

Navigation area

Present status (While reading the data)

Rotate
Prev. Next
RETURN

R Slide show G B Y

(to Slide show)

Pause
Next
Prev. RETURN

R G Single B Y

(to Single photo display)

① select
② view

Note

- Depending on the JPEG format, "Information" contents may not be displayed correctly. Refer to p. 55 (Data format for SD card browsing) for details.

3 View



Displays one at a time

Navigation area

Rotate 90 degrees (counter-clockwise)
To next photo
Rotate 90 degrees (clockwise)
To previous photo

- To display/hide Navigation area → INFO

■ Press to return to TV



■ Press to exit from a menu screen



■ Press to return to the previous screen



To change the view (slide show mode, adjusting images, etc.)

To set up the slide show mode

In ② or ③

1 Display "Photo menu"



2 Select "Setup slide show"

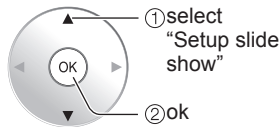
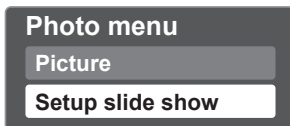

3 Select the item and adjust

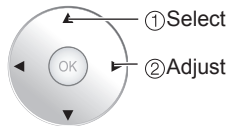

Disp. time	You can set how many seconds each image is displayed in Slide show mode. (1-10/15/20/30/45/60/120 sec)
Repeat	Turn the slide show Repeat function On or Off.

Note

- For large image sizes, the display time will be longer than the number of seconds set.
- To stop in mid-cycle → Press 

To adjust picture

In ② or ③

1 Display "Photo menu"



2 Select "picture"

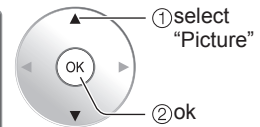
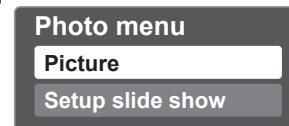

3 Select the item

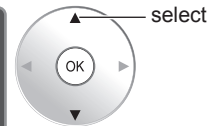
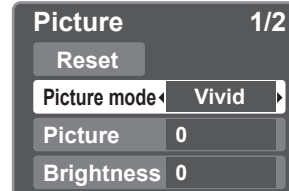

Picture menu (p. 28)

4 Adjust or select

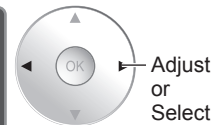

Viewing from a GalleryPlayer SD Card

You can view high-definition art and photography purchased on or downloaded to an SD card. GalleryPlayer provides pre-loaded SD cards with copy-protected imagery and images for download to your computer that can be saved on an SD card for display on your television.

GalleryPlayer images are available for a fee from GalleryPlayer, Inc.

Watching Videos and DVDs

If you have applicable equipment connected to the TV, you can easily watch videos and DVDs using the TV's remote control.

Input Select

You can select the external equipment to access.

To operate other manufacturers' equipment, you need to register the code for the equipment. (p. 47)

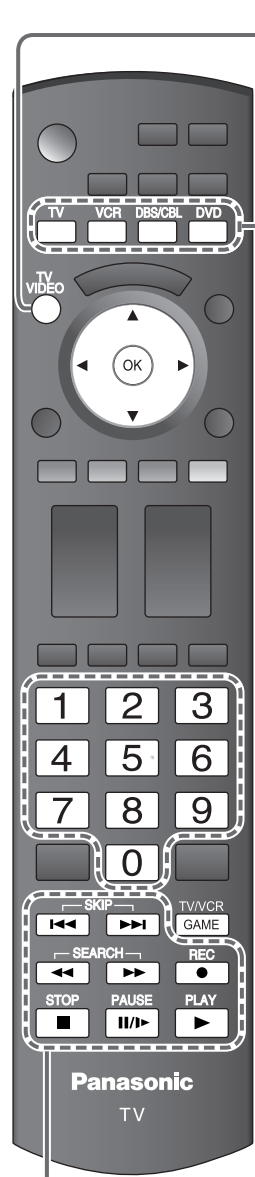

1 With the connected equipment turned On
Display the Input select menu



2 **Select the input mode**

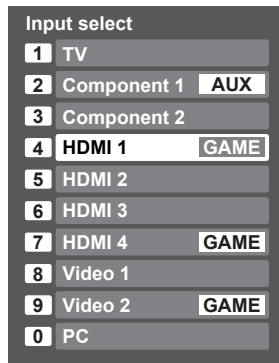

or

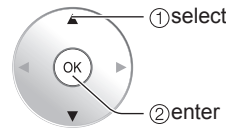

Press corresponding NUMBER button on the remote control to select the input of your choice.

Select the input of your choice, then press OK.

- During the selection, if no action is taken for several seconds, the "Input select" menu disappears.

(example)

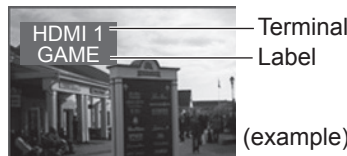

- The terminal and label of the connected equipment are displayed.

To label each of the inputs, please refer to p. 45.

Note

- The input label will be displayed on "Input select" screen if Input label is set on p. 45.
- For front input terminals (HDMI 4/Video 2), "GAME" input label is set as default. (Picture mode is set to "Game", refer to p. 56.)
- For more details for picture mode setting, refer to p.56. For Input label, refer to p. 45.

■ Press Game to switch to the game screen

Switches to Input terminal that has "GAME" label.



- Cycle through the input terminals if there are multiple Input terminals that have "GAME" label. (p. 45)
- If there is no Input terminal with "GAME" label, you cannot switch the input terminal to any other input terminal than the one currently selected.

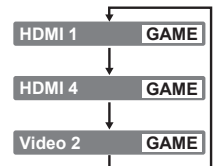

■ To return to TV



3 **Select the remote control mode**

Press the key to select

4 **Operate the connected equipment, pointing TV's remote control at the equipment**

(example)

Note

- For details, see the manual of the connected equipment.

	VCR MODE	DVD MODE		VCR MODE	DVD MODE
	VCR Record	Record		Stop	Stop
	—	Skip Reverse/Forward		Pause	Pause
	Rewind/Fast Forward	Reverse/Forward		Play	Play

(For other operations, see p. 50)

VIERA Link™ Setting

If you connect equipment that has “HDAVI Control” function to a TV with HDMI cable, you can use more convenient functions. Please refer to p. 32-35. Before using these functions, you need to set “VIERA Link” setting to “On” as shown below.

1 Display menu

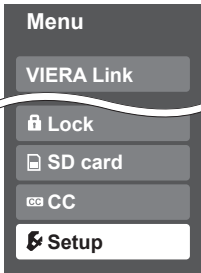
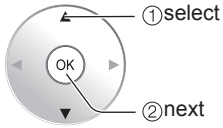
2 Select “Setup”

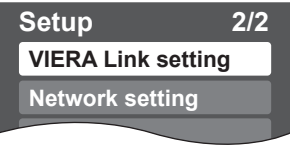
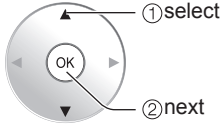

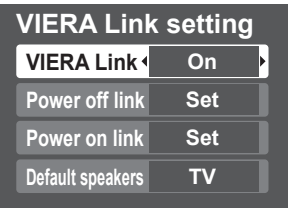
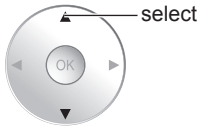
3 Select “VIERA Link setting”



4 Select “VIERA Link”



5 Select “On”
 (default is On)

■ Press to exit from a menu screen



■ Press to return to the previous screen



Note

- If no HDMI equipment is connected or standard HDMI equipment (non- “VIERA Link”) is used, set it to “Off”.
- For the details on the external equipment’s connections, please refer to the operating manuals for the equipment.

Now you can set each “VIERA Link” function according to your preference (p. 32-35)

Displaying PC Screen on TV

The screen of the PC connected to the unit can be displayed on the TV.

You can also listen to PC sound with the audio cable connected. To connect PC (p. 48)

1 Display the Input select menu



Input select	
1	TV
2	Component 1 AUX
3	Component 2
4	HDMI 1 GAME
5	HDMI 2
6	HDMI 3
7	HDMI 4 GAME
8	Video 1
9	Video 2 GAME
0	PC

2 Select "PC"





PC

Displays PC screen

● Corresponding signals (p. 57)

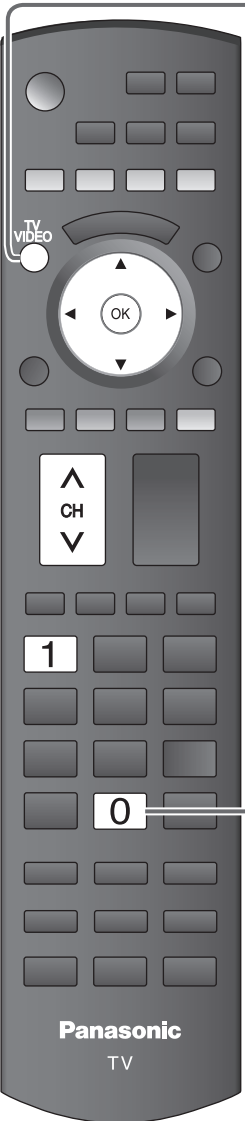
■ To return to TV TV VIDEO → 1 / CH



Panasonic
TV

■ **PC menu setting** (change as desired)

● Making settings → “How to Use Menu Functions” ① to ④ (p. 28)

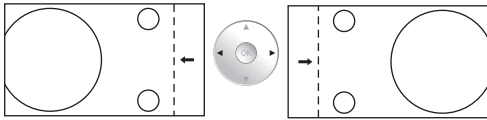
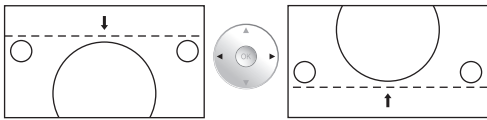
Menu	Item	Adjustments/Configurations (options)
Picture	PC adjust	
	Reset	Resets PC adjust
	Sync	<ul style="list-style-type: none"> ● H & V: The H and V sync signals are input from the HD/VD connector. (p. 57) ● On G: Uses a synchronized signal on the Video G signal, which is input from the G connector. (p. 57)
	Dot clock	Alleviates the problem if a picture appears to be vertically-striped, flickers partially or is blurred.
	H-position	Adjusts the horizontal position. 
	V-position	Adjusts the vertical position. 
	Clock phase	Alleviates the problem if the whole picture appears to flicker or is blurred. First adjust the Dot Clock to get the best possible picture, then adjust the Clock Phase so that a clear picture appears. Note It may not be possible to display a clear picture due to poor input signals.
	Input resolution	Switches to wide display. <ul style="list-style-type: none"> ● Input signal switched from VGA to WVGA ● Input signal switched from XGA to WXGA
H-frequency V-frequency	Displays the H (Horizontal)/V (Vertical) frequencies. <ul style="list-style-type: none"> ● Display range Horizontal: 15 - 110 kHz Vertical: 48 - 120 Hz 	

● Audio menu (p. 28)

● For PC input, only audio signals can be output from PROG OUT terminals.

VIERA CAST™

Operate VIERA CAST

You can access information services (TV content) from the Home screen via the Internet.

- You need broadband environment to use this service.

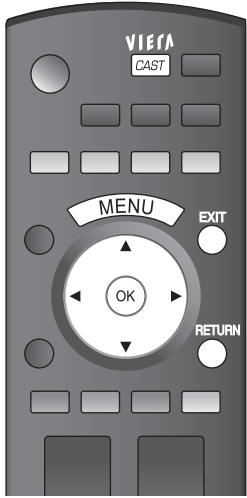

Preparations

- VIERA CAST connections (p. 27)
- Network setting (p. 36)
- VIERA CAST setting (p. 38)

1 Display the Home screen



2 Select the item and press OK

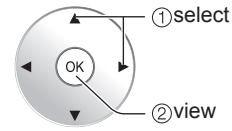
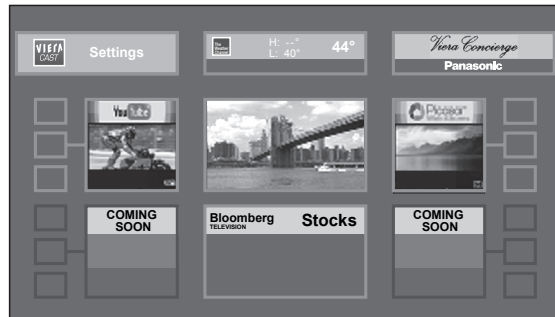

■ Press to exit from a menu screen

EXIT



■ Press to return to the Home screen



This screen is an example. It varies according to the usage conditions.
* Depending on the usage conditions, it may take a while to read all the data.

Other settings

■ To adjust picture and audio

1 Display "Menu" and select "picture" or "Audio"

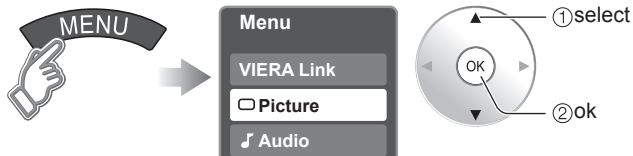

2 Select the item and adjust

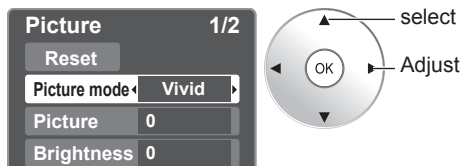

example: Picture menu
Picture menu/Audio menu
(p. 28)

■ To use VIERA Link function

1 Display "Menu" and select "VIERA Link"



2 Select the item and set

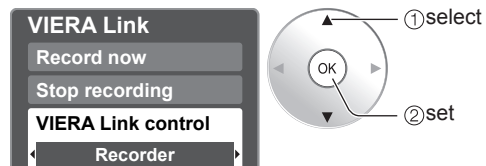

VIERA Link (p. 28, 34)

VIERA CAST connections

1 Contact your Broadband service provider

If you don't have broadband service, please order high-speed Internet service no less than 1.5 Mbps by your local broadband company. If you already have Internet high speed service, make sure that the connection speed is at least 1.5Mbps. Please note that dial-up Internet service cannot be used for the IPTV.

2 Select wired or wireless connection

If the Cable/DSL modem is close to the TV and you have only one TV set, you might choose wired connection. If the Cable/DSL modem is far from the TV and/or you have more TV's in the house, you might want to use a wireless network.

3 Connecting to the internet

A Basic connection

If you are not using the network for connecting anything else but the TV, you could just connect the TV directly to the Cable/DSL Ethernet connection (see schematic below).

B Advanced wired connection

If you are using the network for connecting many PC's/Laptops and want to connect the TV, you should use a router to connect the TV to the internet (see schematic below).

C Advanced wireless connection

If you are using the network for connecting many PC's/Laptops and want to connect the TV, you could also use a wireless router to connect the TV to the Internet (see schematic below).

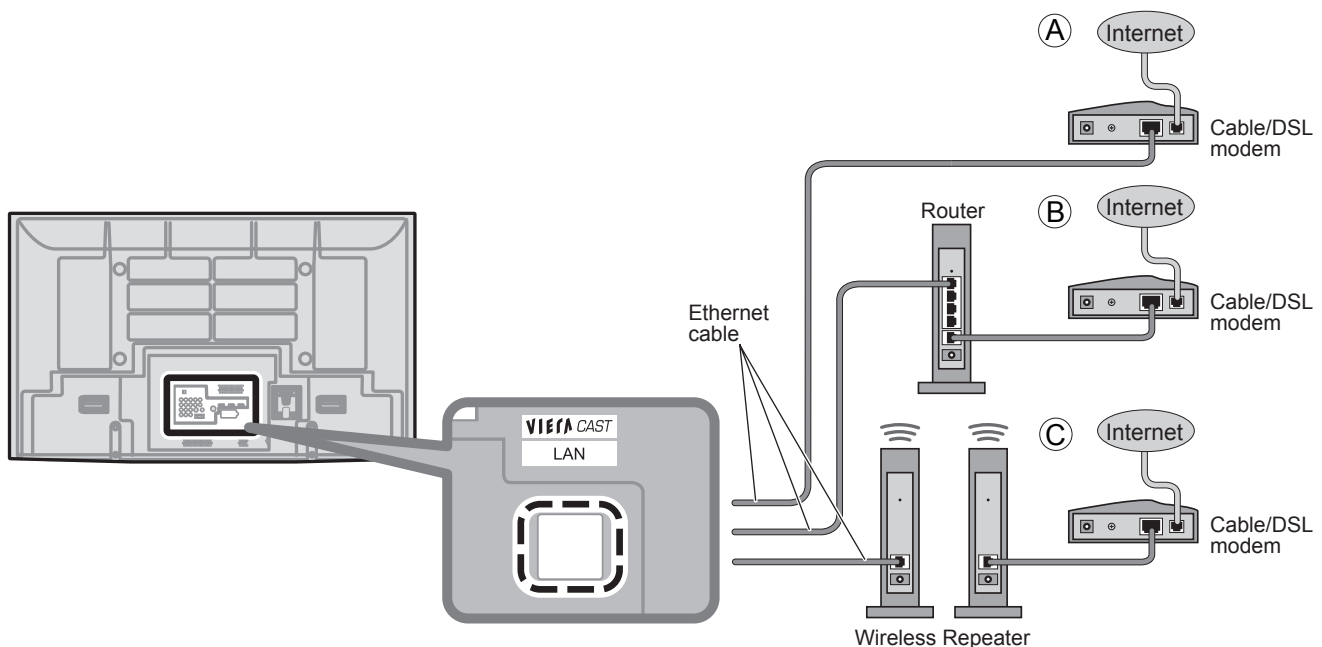

How to Use Menu Functions

Various menus allow you to make settings for the picture, sound, and other functions so that you can enjoy watching TV best suited for you.



1 Display menu



- Displays the functions that can be set (varies depending on the input signal)

2 Select the menu

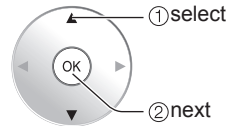
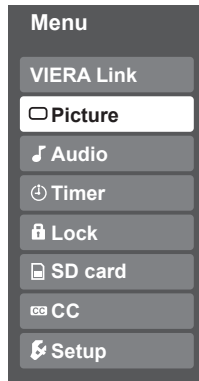

3 Select the item

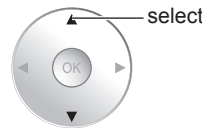
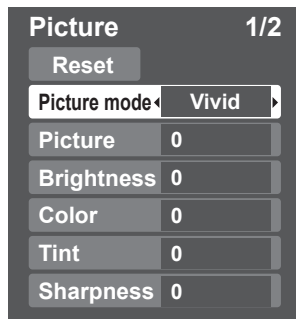

(example: Picture menu)

4 Adjust or select

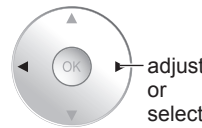
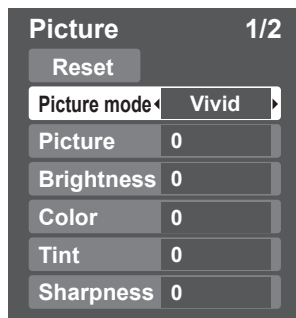

(example: Picture menu)

■ Press to exit from a menu screen



■ Press to return to the previous screen



Menu list

Menu	Item		
VIERA Link	Record now		
	Stop recording		
	VIERA Link control		
	Speaker output		
	Reset		
	Picture mode		
	Picture, Brightness, Color, Tint, Sharpness		
	Color temp.		
	Color mgmt.		
	Digital cinema color		
Picture	C.A.T.S.		
	Pro setting		
	Zoom adjust		
	PC adjust		
	Advanced picture	Video NR	
		3D Y/C filter	
		Color matrix	
		Block NR	
		Mosquito NR	
		Black level	
3:2 pulldown			
24p Direct in			
HD size			
Audio		Reset	
	Bass		
	Treble		
	Balance		
	Advanced audio	AI sound	
		BBE VIVA 3D	
		BBE	
		Surround	
		Audio leveler	
		Speaker output	
HDMI 1 in HDMI 2 in HDMI 3 in HDMI 4 in			
Timer	Sleep, Timer 1-5		
Lock			

Adjustments/Configurations (alternatives)

[Record now/Stop recording]

Records programs on the recorder immediately with the TV's remote control (p. 34-35).

[VIERA Link control]

Selects equipment to access and operate. (Recorder/Home theater/Player/Camcorder) (p.34-35)

[Speaker output]

Selects an audio output. (Home theater/TV) (p. 34-35)

● VIERA Link menu is accessible directly by pressing the VIERA Link button on the remote control. →  (p. 34)

Resets all picture adjustments to factory default settings except for "Advanced picture".

Reset

Basic picture mode (Vivid/Standard/Studio ref/Game/Custom) (p. 56)

Picture mode Vivid

Adjusts color, brightness, etc. for each picture mode to suit your taste

● Display range

Picture/Brightness/Color/Sharpness: 0 - 100

Tint: -50 - +50

Picture +20

Tint 0

Brightness 0

Sharpness 0

Color 0

Selects a choice of Cool (blue), Normal, or Warm (red) color. (Cool/Normal/Warm)

Color temp. Cool

On: Enhances green and blue color reproduction, especially outdoor scenes. (On/Off)

Color mgmt. On

Auto: Automatically adjusts the color gamut of the input image to the color gamut of the panel.

On: Shows an expanded display of the input image color gamut.

Off: Displays the color gamut of the input image as is. (Auto/On/Off)

Digital cinema color Auto

Adjusts the brightness and gradation accordingly to optimize contrast. (Off/On)

C.A.T.S. Off

Adjust the "Picture mode" setting in more detail. (p. 56)

(This setting can be adjusted only when "Custom" or "Photo" is selected.)

Pro setting

Adjusts vertical alignment and size when aspect setting is "ZOOM" (p. 54)

Zoom adjust

Sets PC display (p. 24)

PC adjust

Reduces noise, commonly called snow. Leave it off when receiving a strong signal. (Off/On)

Video NR Off

Minimizes noise and cross-color in the picture. (On/Off)

3D Y/C filter On

Selects image resolution of component-connected devices (HD/SD)

● SD: Standard Definition HD: High Definition

● Only 480p signal accepted; regular TV (NTSC) is not available.

Color matrix SD

Reduces noise of specific digital signals of DVD, STB, etc. (On/Off)

Block NR Off

Reduces HDTV flicker noise in the contoured sections of an image (Off/On)

Mosquito NR Off

Selects Dark or Light. Valid only for external input signals. (Dark/Light)

Black level Light

Transfers film to video. (On/Off)

3:2 pulldown Off

48Hz: Achieves more cinematic playback by reproducing the movie contents at twice the speed of 24 frames per second. (60Hz/48Hz)

24p Direct in 60 Hz

Selects between 95 % (Size 1) or 100 % (Size 2) for the scanning area with High-definition signal. (Size 1/ Size 2)
Select "Size 1" if noise is generated on the edges of the screen.

● Size 1: Selected item for "HD size". Scanning 95%

● Size 2: Selected item for "HD size". Scanning 100%

HD size Size1

Resets Bass, Treble and Balance adjustments to factory default settings.

Reset

Increases or decreases the bass response.

Bass 0

Increases or decreases the treble response.

Treble 0

Emphasizes the left/right speaker volume.

Balance 0

Equalizes overall volume levels across all channels and external inputs. (On/Off)

AI sound On

BBE VIVA HD3D (High-Definition 3D) Sound provides musically accurate natural 3D image with Hi-Fi sound. The clarity of the sound is improved by BBE while the width, depth and height of sound image are expanded by BBE's proprietary 3D sound process. BBE VIVA HD3D Sound is compatible with all TV programs including news, music, dramas, movies, sports and electronic games. (On/Off)

BBE VIVA 3D On

BBE High Definition Sound restores clarity and presence for better speech intelligibility and musical realism. (On/Off)

BBE On

Enhances audio response when listening to stereo. (On/Off)

Surround Off

Minimizes volume disparity after switching to external inputs

Audio leveler 0

Switch to "Off" when using external speakers (On/Off)

● "AI sound", "Surround", and "Audio leveler" do not work if "Off" is selected

Speaker output On

The default setting is "Digital" for HDMI connection. (Digital input signal)
Select audio input terminal when DVI cable is connected. (Analog audio input signal) (Digital/Component 1/Component 2/Video 1/Video 2/PC)

HDMI1 in Digital

HDMI3 in Digital

HDMI2 in Digital

HDMI4 in Digital

The TV can automatically turn On/Off at the designated date and time (p. 46)

Sleep 60

Locks the channels and programs (p. 40)

● In AV mode, the Audio menu and Setup menu give fewer options.

How to Use Menu Functions

Various menus allow you to make settings for the picture, sound, and other functions so that you can enjoy watching TV best suited for you.



1 Display menu



- Displays the functions that can be set (varies according to the input signal)

2 Select "Setup"

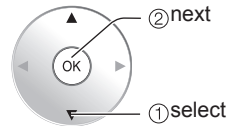
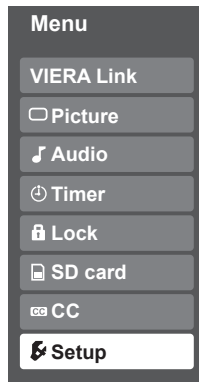

3 Select the item

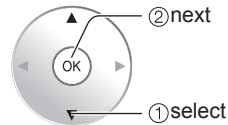
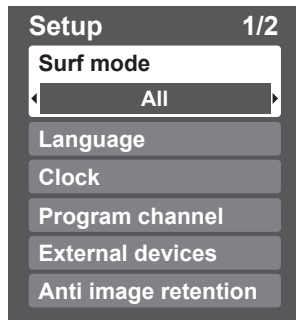

■ Press to exit from a menu screen



■ Press to return to the previous screen



1 Display Sub Menu



2 Select the item

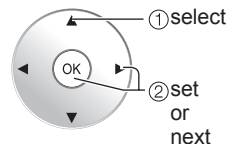
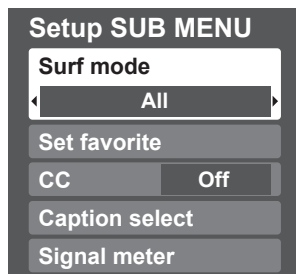

■ Menu list

Menu	Item		
SD Card	SD card		
CC	CC		
Setup	Surf mode		
	Language		
	Clock		
	Program channel		
	External devices	Input labels	
		Monitor out	
	Anti image retention	Pixel orbiter	
		Time	
		Side bar	
		Scrolling bar	
	VIERA Link setting	VIERA Link	
		Power off link	
		Power on link	
		Default speakers	
		Network setting	
		VIERA CAST setting	
	Advanced setup	Auto power on	
		No signal shut-off	
		No action shut-off	
		SD card LED	
Play SD card automatically			
	About		
	Reset		

■ Sub menu list

Menu	Item	
Setup SUB MENU	Surf mode	
	Set favorite	
	CC	
	Caption select	
	Signal meter	

(Continued)

Adjustments/Configurations (alternatives)	
[Photo viewer] To view the still picture. (p. 20)	SD card
[Movie player] To view moving pictures recorded in MPEG 2 or AVCHD format. (p. 18)	
Displays subtitles (Closed Caption) (p. 44)	CC
Sets the mode to select the channel with Channel up/down button (All/Favorite/Digital only/Analog only) ● Favorite: Only channels registered as FAVORITE (p. 17)	Surf mode All
Selects the screen menu language (p. 14)	Language
Adjusts the clock (p. 14)	Clock
Sets channels (p. 42)	Program channel
Selects the terminal and label of the external equipment (p. 45)	
[Component 1/Component 2/HDMI 1/HDMI 2/HDMI 3/HDMI 4/Video 1/Video 2] To prevent howling and image oscillation, stops output of the pictures and audio specified in this menu. (p. 45) (On/Off)	
Prevents "Image retention" with Wobbling. (Automatic/Force) ● Automatic: Shifts the display image automatically. ● Force: Shifts the display image every (1/2/3/4) minutes according to what was set in the "Time" menu.	Pixel orbiter Automatic
Sets the time for "Pixel orbiter-Force" setting. (1/2/3/4)	Time 4
Change the brightness of the side bar (Off/Dark/Mid/Bright) (4:3 mode only) ● The recommended setting is "Bright" to prevent panel "Image retention". (p. 58)	Side bar Bright
Press "OK" to start "Scrolling" on the screen (p. 58)	Scrolling bar
Controls equipment connected to HDMI terminals (p. 32) (On/Off) ● "Power off link", "Power on link", and "Default speakers" cannot be selected if "Off" is set.	VIERA Link On
Sets "Power off link" of HDMI connection equipment (p. 32) (Set/No)	Power off link Set
Sets "Power on link" of HDMI connection equipment (p. 32) (Set/No)	Power on link Set
Selects the default speakers (p. 32) (TV/Theater)	Default speakers TV
Sets Network setting (p. 36)	Network setting
Sets VIERA CAST setting (p. 38)	VIERA CAST setting
Turns TV On automatically when the cable box or a connected device is turned On (No/Set) ● The "Sleep" timer, "On/Off timer", and "First time setup" will not function if "Auto power on" is set. (p. 46)	Auto power on No
To conserve energy, the TV automatically turns off when NO SIGNAL and NO OPERATION is performed for more than 10 minutes. (Set/No)	
Note ● Not in use when setting "Auto power on", "On/Off Timer", "Lock", "SD Mode", or Digital channel. ● "No signal shut-off was activated" will be displayed for about 10 seconds when the TV is turned on for the first time after turning the power off by "No signal shut-off". ● The on-screen display will flash 3, 2 and 1 to indicate the last three (3) remaining minutes prior to the shut-off.	No signal shut-off Set
To conserve energy, the TV automatically turns off when no operation of remote or front panel key continues for more than 3 hours. (No/Set)	
Note ● Not in use when setting "Auto power on" or "On/Off Timer" or PC input display. ● "No action shut-off was activated" will be displayed for about 10 seconds when the TV is turned on for the first time after turning the power off by "No action shut off". ● The on-screen display will flash 3, 2 and 1 to indicate the last three (3) remaining minutes prior to the shut-off.	No action shut-off No
Set to "On", if you light SD card LED while SD card is inserted. (On/Off)	SD card LED On
Set "On" to play back SD cards automatically. (Movie/Photo/Off/Select later)	Play SD card automatically Movie
Displays TV version and software license.	About
Performing Reset will clear all items set with Setup, such as channel settings. (p. 42)	Reset

Adjustments/Configurations (alternatives)	
Sets the mode to select the channel with Channel up/down button (All/Favorite/Digital only/Analog only)	
Sets favorite channels. (p. 17)	
Displays Closed Caption. (p. 44) (Off/On)	
Changes the station identifier. (p. 43)	
Checks the signal strength if interference or freezing occurs on a digital image. (p. 43)	

VIERA Link™ “HDAVI Control™”*

* Simultaneously control all Panasonic “HDAVI Control” equipped components using one button on one remote.

VIERA Link™ is a new name for EZ Sync™

Enjoy additional HDMI Inter-Operability with Panasonic products which have “HDAVI Control” function.

This TV supports “HDAVI Control 3” function.

Connections to some Panasonic equipment (DVD recorder DIGA, HD Camcorder, Player theatre, RAM theater, Amplifier, etc.) with HDMI cables allow you to interface them automatically.

The equipment with “HDAVI Control” function enables the following operations:

- Automatic Input Switching (p. 33)
- Power on link (p. 33)
- Power off link (p. 33)
- Default speakers (p. 33)
- One-touch theater playback (p. 33)
- Speaker control (p. 35)

Equipment with the “HDAVI Control 2” (or more) function enables the following operations:

- VIERA Link control only with the TV’s remote control (for “HDAVI Control 2” or “HDAVI Control 3”) (P. 35)
- Providing the setting information (for “HDAVI Control 3”) (p. 33)
- Automatic lip-sync function (for “HDAVI Control 3”) (p. 33)
- Direct TV Recording (for “HDAVI Control 3”) (p. 35)

VIERA Link “HDAVI Control”, based on the control functions provided by HDMI which is an industry standard known as HDMI CEC (Consumer Electronics Control), is a unique function that we have developed and added. As such, its operation with other manufacturers’ equipment that supports HDMI CEC cannot be guaranteed.

Please refer to the individual manuals for other manufacturers’ equipment supporting the VIERA Link function.

■ **For the first time/When adding new equipment, reconnecting equipment or changing the setup after the connection, turn the equipment on and then switch the TV on.**

Select the input mode to HDMI1, HDMI2, HDMI3 or HDMI4 (p. 22), and make sure that an image is displayed correctly.

■ HDMI cable

This function needs an HDMI compliant (fully wired) cable. Non-HDMI-compliant cables cannot be utilized.

It is recommended that you use Panasonic’s HDMI cable. Recommended part number:

- RP-CDHG10 (3.3 ft/1.0 m), RP-CDHG15 (4.9 ft/1.5 m), RP-CDHG20 (6.6 ft/2.0 m),
- RP-CDHG30 (9.8 ft/3.0 m), RP-CDHG50 (16.4 ft/5.0 m)

* For more details on the external equipment’s connections, please refer to the operating manuals for the equipment.

1 Follow direction ① - ⑤ in “VIERA Link setting” (p. 23)

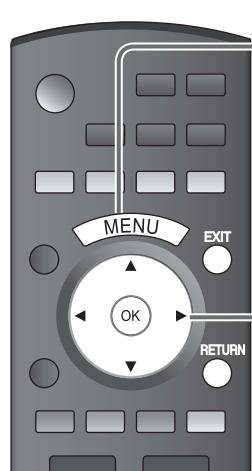

2 Select settings

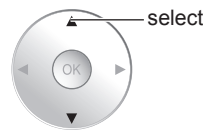
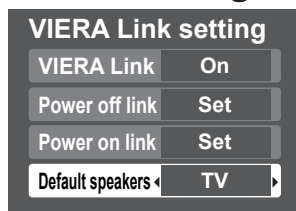

■ **Press to exit from a menu screen**



3 Set

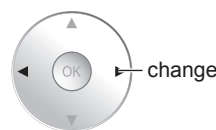
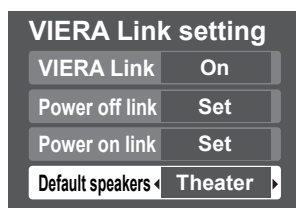

■ **Press to return to the previous screen**



Automatic Input Switching

Power on link

Power off link

Default speakers

One-touch theater playback

Providing the setting information (for “HDAVI Control 3”)

Automatic lip-sync function (for “HDAVI Control 3”)

At the start of the DIGA, Player theater, or RAM theater playback, the TV’s input automatically switches to the input based on the playback equipment.

- For the RAM theater, the speakers automatically switch to the theater system.
If using the DIGA operation, the TV’s input automatically switches to the DIGA and DIGA menu is displayed.

When “Set” is selected (p. 30), TV is turned on automatically and switches to the appropriate HDMI input whenever VIERA Link compatible equipment is initially turned on and Play mode is selected.

When “Set” is selected (p. 30) and the TV is turned off, all connected VIERA Link compatible equipment is also automatically turned off.

- DIGA (Panasonic DVD Recorder) will not turn off if it is still in rec mode.
- Caution:** The TV remains on even if the VIERA Link compatible equipment is turned off.

“TV” is the default setting. To set the Home Theater system as default speakers, change the default speakers setting from “TV” to “Theater”. Sound will be output from the Home Theater whenever the TV is powered on.

If the “ONE TOUCH PLAY” key is pressed on the remote control for Panasonic Home Theater system, the following sequence of operations is performed automatically.

- ① Home Theater power switches On, and playback begins.
- ② TV power switches On, and the playback screen is displayed.
- ③ Audio is muted on the TV and switches to the theater system.

The following information about the TV settings can be transmitted to each equipment (Recorder/Home theater/ Player) that has “HDAVI Control 3” function connected to a TV with HDMI piece of cable.

Transmittable data		Recorder	Home theater	Player
①	On Screen Display Language setting (English/Español/Français)	○	○	○
②	Panel Aspect Ratio (16:9 fixed)	○	○	○
③	Closed caption information			
	mode	○	---	---
	CC type	○	---	---
	Digital setting	○	---	---
④	Channel information			
	Input signal	○	---	---
	Channel list	○	---	---
	Caption information	○	---	---

Note

- There is a possibility that all the GUI language information might be set from equipment that has HDMI CEC function connected to TV with HDMI cable. Depending on operating conditions or the specification for each piece of equipment the setting may or may not be applied.
- For details on the external equipment’s operation, please refer to the operating manuals for the equipment.

[For Recorder]

- You cannot operate other functions while transmitting TV’s information above except Power On/Off key operation. When you turn off this unit, the transmission will be interrupted (only when you are transmitting ④ Channel information).

Minimizes lip-sync delays between the picture and audio when you connect to a Panasonic theater system or Amplifier.

VIERA Link™ “HDAVI Control™”

You can enjoy more convenient operation with the “HDAVI Control” function in the “VIERA Link” menu.

For more details on the of “HDAVI Control” function, refer to p. 32

1 Display VIERA Link menu

or

Menu

- VIERA Link
- Picture
- Audio
- Timer
- Lock
- SD card

2 Select the item

VIERA Link

- Record now
- Stop recording
- VIERA Link control
 - Recorder
- Speaker output
 - TV

① select

 ② set or next

3 Select

VIERA Link

- Record now
- Stop recording
- VIERA Link control
 - Home theater
- Speaker output
 - TV

change

4 Set

■ Press to exit from a menu screen



■ Press to return to the previous screen



Speaker control

VIERA Link Control only with the TV's remote control (for “HDAVI Control 2” or “HDAVI Control 3”)

Direct TV Recording (for HDAVI control 3)

(Continued)

You can select Home theater or TV speakers for audio output.
Control theater speakers with the TV's remote control.
This function is available only when Panasonic Amplifier or Player theater is connected.

- ① Select "Speaker output"
- ② Select "Home theater" or "TV"

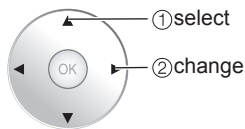

■ **Home theater:** Adjustment for equipment



- The sound of the TV is muted.
- When the equipment is turned off, the TV speakers take over.
- Selecting "Home theater" turns the equipment on automatically if it is in standby mode.

■ **TV:** The TV speakers are on.

In the VIERA Link menu, you can select HDMI connected equipment and access it quickly. Continue using your TV's remote control to operate the equipment, pointing it at the TV.

- ① Select "VIERA Link Control"
- ② Select the equipment you want to access.
(Recorder/Home theater/Player/Camcorder)

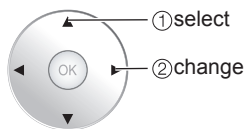

You can select available items only.

■ **Available TV's remote control buttons**

	Move the cursor/Select
	Set/Access
	Return to the previous menu
	Display the Functions menu on the equipment
	Available when the purpose of the keys is displayed on screen

- ③ Operate the equipment with the TV's remote control, pointing it at the TV.

- To operate the equipment, read the manual for the equipment.

Records the current program on the recorder immediately.

- ① Select "Record now"

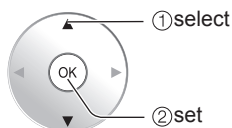

- ② Select "Stop recording", when you want to stop recording

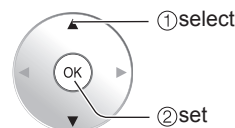
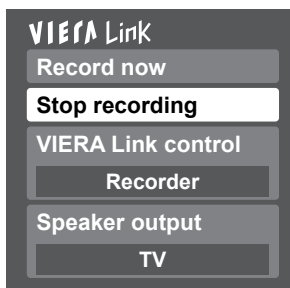

- For optimal recording, the settings of the recorder might be required. For details, read the manual of the recorder.

- Recording will not stop automatically when the program is finished.

Network Setting

This is a setting for connecting to a broadband environment.

1 Display menu

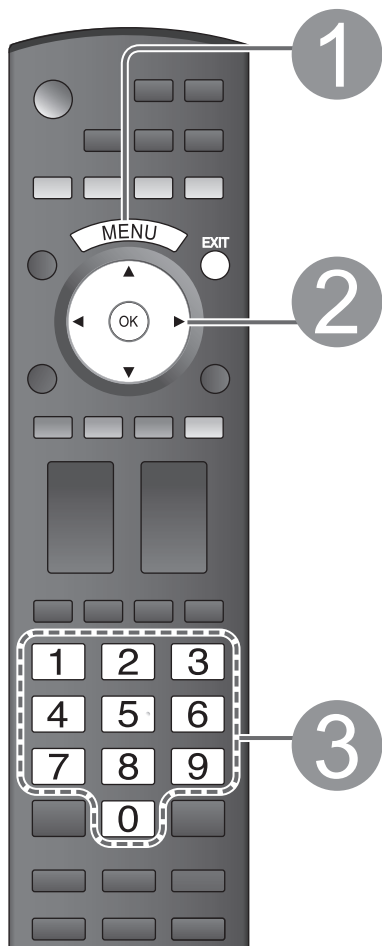

2 Select "Setup"

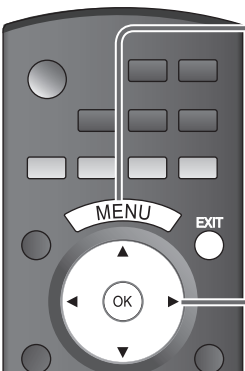

Menu	
VIERA Link	
Picture	
Audio	
Timer	
Lock	
SD card	
CC	
Setup	

3 Select "Network setting"

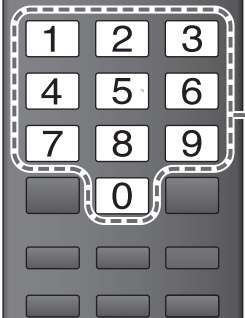

Setup 2/2	
VIERA Link setting	
Network setting	
VIERA CAST setting	
Advanced setup	
About	
Reset	

■ Press to exit from a menu screen



■ Press to return to the previous screen



4 Select the item and adjust

Network setting 1/2	
Connection test	Succeeded
IP setting mode	Automatic
IP address	192.168.0.5
Sub netmask	255.255.255.0
Default gateway	192.168.0.254

Network setting 2/2

DNS setting mode	Automatic
Primary DNS	192.168.0.20
Secondary DNS	192.168.0.21
LAN speed setting	Automatic
LAN speed	10BASE half duplex
Software update	
MAC address	12-34-56-78-80-ab

Connection test

IP setting

- IP setting mode
- IP address
- Sub netmask
- Default gateway

DNS setting

- DNS setting mode
- Primary DNS
- Secondary DNS

Connection speed setting

- LAN speed setting
- LAN speed

Software update

Check that the network settings are as shown below, and then start "Connection test".

① Select "Connection test" and press OK.

*Press OK again to cancel the test.
(It takes a while to cancel the test.)

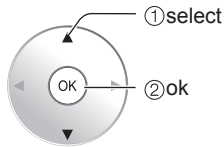
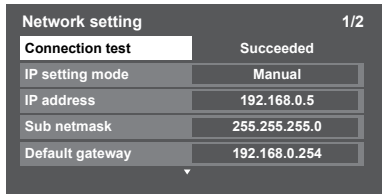

Succeeded: "Connection test" succeeded

Failed: Check the broadband environment connection and settings and the network settings, and then perform the test again.

Test in progress

---: Test not yet performed

① Select "IP setting mode" and set to "Automatic".
(When IP automatic acquisition in DHCP can be used)

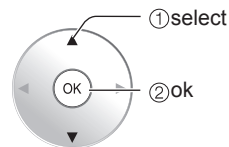
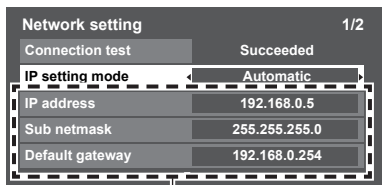

The acquired address is displayed.

② Each IP address is acquired automatically.

Manual setting

- ① Select "IP setting mode" and set to "Manual"
- ② Select the item and press OK
- ③ Check the specifications of the broadband router and enter each IP address.



① Select "DNS setting mode" and set to "Automatic".
(When DNS automatic acquisition in DHCP can be used)

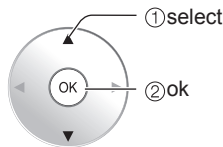
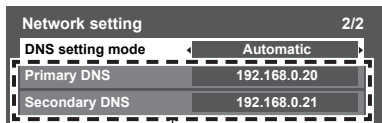

The acquired address is displayed.

② Each IP address is acquired automatically.

If you are using a broadband router, IP automatic acquisition in DHCP can be used under normal circumstances. If you are not sure, check with the person who installed the equipment, or check the instructions for each device.

Manual setting

- ① Select "DNS setting mode" and set to "Manual"
- ② Select the item and press OK
- ③ Enter each IP address as was specified by the provider.

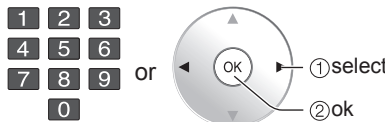

① Select "LAN speed setting" (Default is "Automatic")

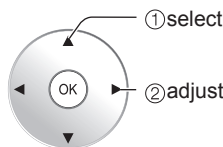
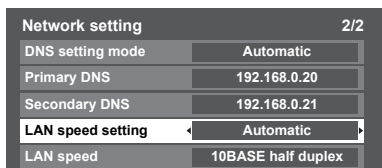

- Normally, select "Automatic".
- If "Connection test" failed, set the "LAN speed setting" to "manual" and then select "10BASE half duplex", "10BASE duplex", "100BASE half duplex" or "100 BASE duplex".
- Cannot be selected when the "LAN speed setting" is "Automatic".
- Changing the settings may make it impossible to connect some types of equipment.

① Select "Software update"

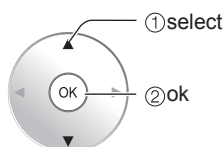
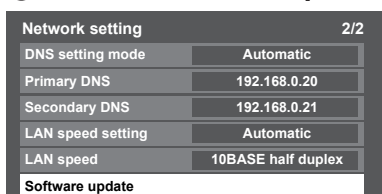

- ② Press OK to start the software update screen.
- ③ Follow directions of the screen.

* Set "Clock" first. (p. 15)

● The network settings become effective when you close the menu and run "Connection test".

VIERA CAST™ Setting

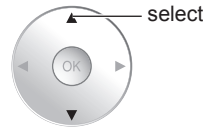
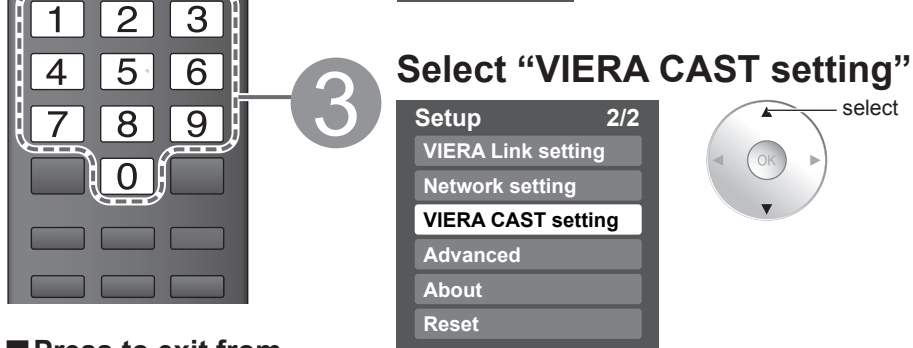
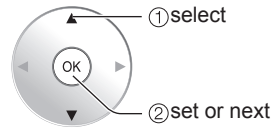
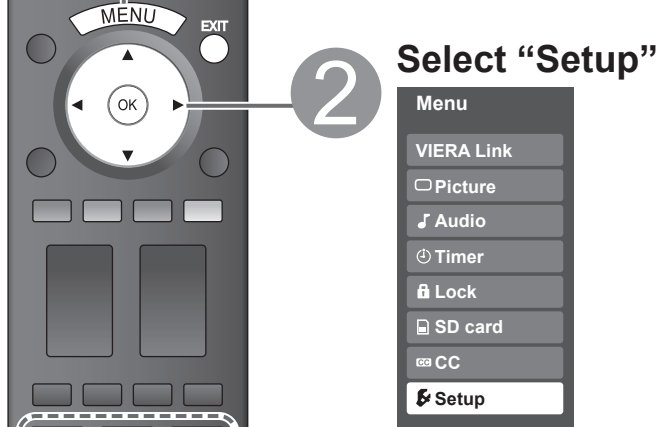
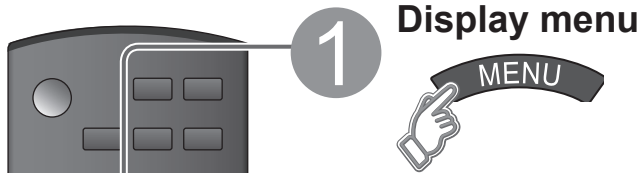

■ Press to exit from a menu screen



■ Press to return to the previous screen

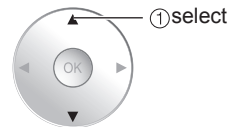

Connection test

Proxy setting

- Proxy address
- Proxy port

Entering characters

① Select “Connection test” and Press OK

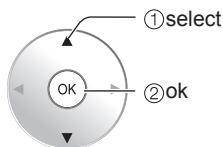
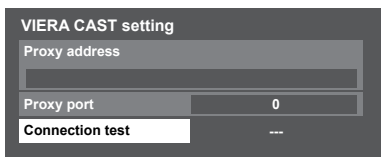

- When a connection is made to the connection test site and a message is displayed that indicates a successful connection
 - ➔ The settings are correct.
 - When the connection is not successful
 - ➔ An error message is displayed on the screen.
 - * Check the connection and settings. (p. 36-37, below)
- If you perform the proxy settings, check the proxy address and the proxy port number.

Set only if specified by the provider.
It is not required for normal household use.

■ Proxy address

This is the address of the relay server that is connected to the target server instead of the browser and sends data to the browser. Setting is only required if specified by the provider.

① Select “Proxy address” and Press OK

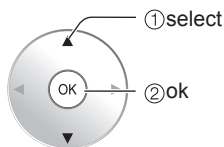

② Enter address
(see “Entering characters” below)



③ Select “OK”

■ Proxy port

This number is specified by the provider together with the proxy address.

① Select “Proxy port” and Press OK.
② Enter the Port number.

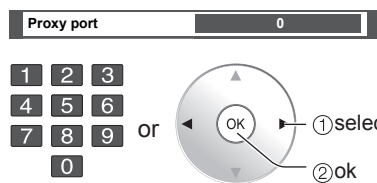

If you perform the proxy settings, it may make it impossible to view VIERA CAST movie content.

You can use the remote control key to enter the alphanumeric characters.

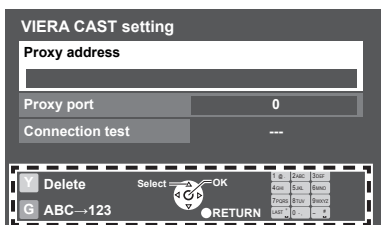

Navigation area



Switches Input mode alphabet to numeric.

Characters are displayed as shown in following table.



	A											B	
	Number of presses												
	1	2	3	4	5	6	7	8	9	10	11		12
1	@	.	/	:	~	_	1						1
2	a	b	c	A	B	C	2						2
3	d	e	f										3
4	g	h	i										4
5	j	k	l										5
6	m	n	o										6
7	p	q	r	s									7
8	t	u	v										8
9	w	x	y	z									9
0	-	,	;	'	”	?	!	()	&	¥	0	0
LAST	Space											*	
-	Space											#	

- VIERA CAST setting will be effective when you close the menu or run “Connection test”.

Lock

You can lock specified channels or shows to prevent children from watching objectionable content.

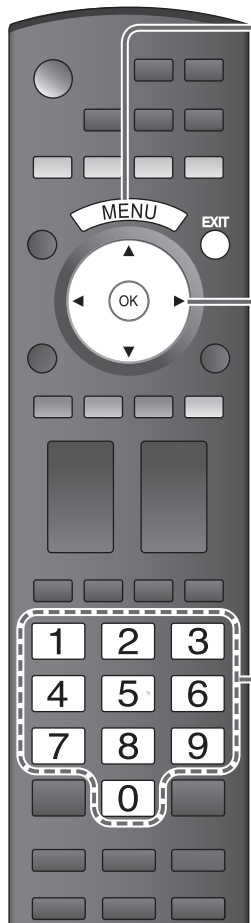
1 Display menu

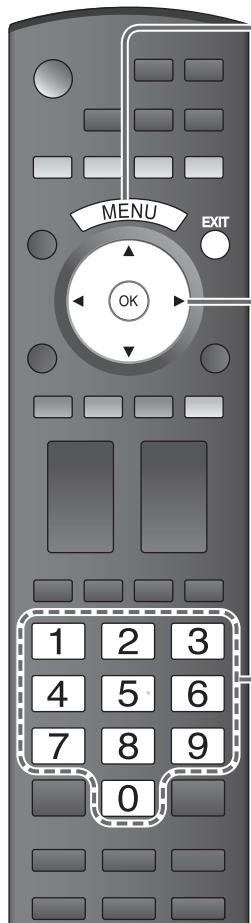
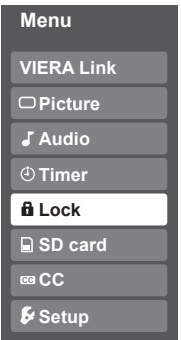
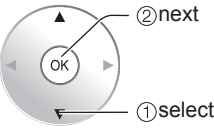

2 Select "Lock"

You will be asked to enter your password each time you display the Lock menu.

3 Input your 4-digit password

A 4-digit code must be entered to view a blocked program or change rating settings.

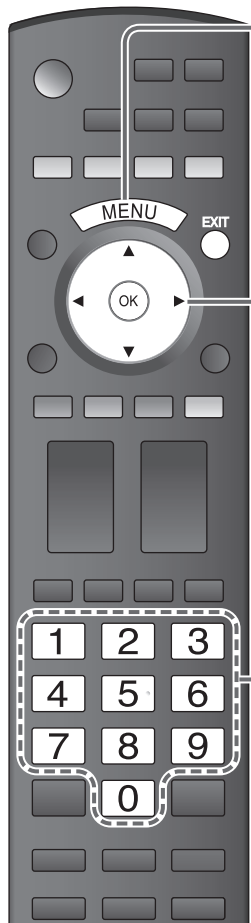
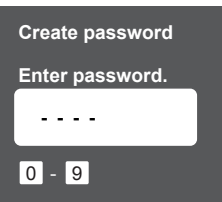
- If it is your first time entering the password, enter the password twice in order to register it.

4 Select the Lock mode

Press to exit from a menu screen

Off: Unlocks all the lock settings of "Channel", "Game", "Program" and VIERA CAST.
 All: Locks all the inputs regardless of the lock settings of "Channel", "Game", "Program" and VIERA CAST.
 Custom: Locks specified inputs of "Channel", "Game", "Program" and VIERA CAST.

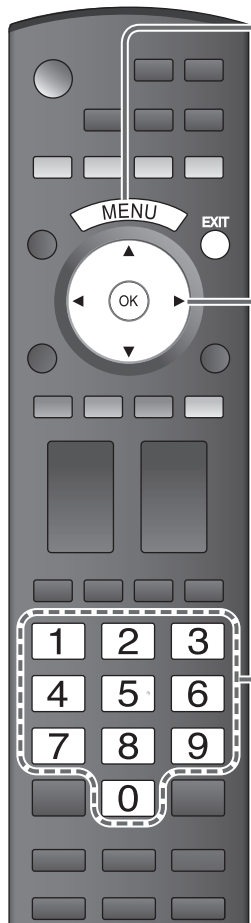
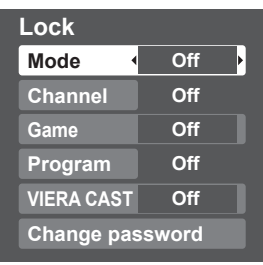
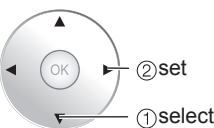

5 Select the item

Caution

- Make a note of your password in case you forget it. (If you have forgotten your password, consult your local dealer.)

Note

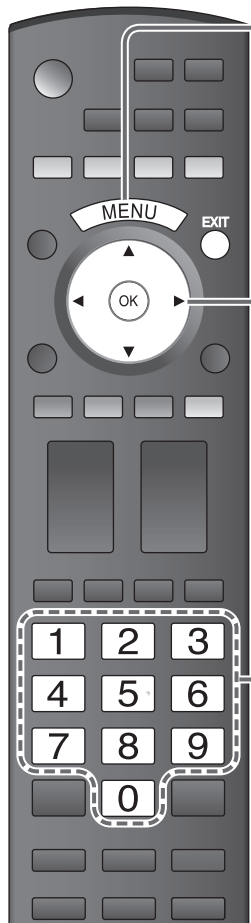
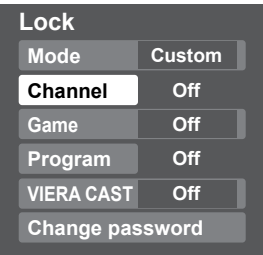
- When you select a locked channel, a message will be displayed that allows you to view the channel if you input your password.

- "Channel", "Game", "Program" and VIERA CAST will grey out unless "Custom" is selected in "Mode".

6 Set

■ To select the channel or the rating of the program to be locked

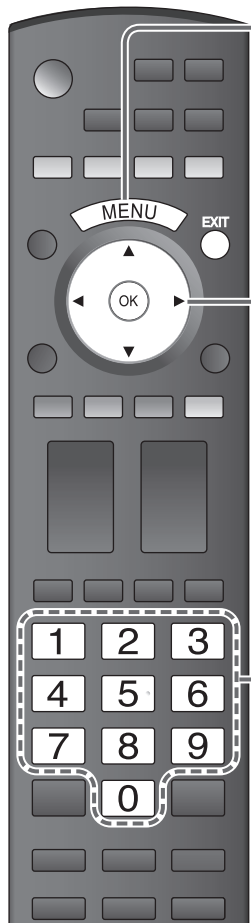
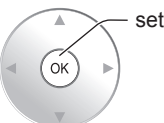
Channel lock

Select up to 7 (1-7) channels to be blocked. These channels will be blocked regardless of the program rating.

① Select “Mode” and set to “Custom”

② Select channel to lock.

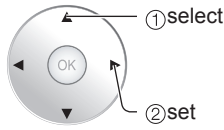
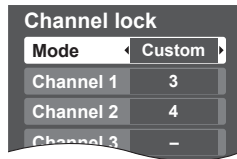

● To lock/unlock all channels:
Select “Mode” and set to “All” or “Off”.

All: Locks all channels
Off: Unlocks all channels

Game lock

Locks Channel 3, Channel 4 and external inputs.

Select “Game” in ⑤ and set to “On”.

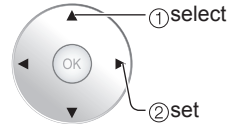

On: Locks
Off: Unlocks

Program lock

■ To set a rating level

“V-chip” technology enables restricted shows to be locked according to TV ratings.

① Select “Mode” and set to “On”.

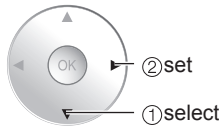
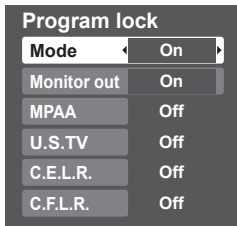

③ Select the rating to be locked

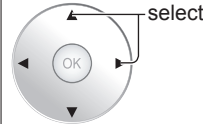

Example of “MPAA” (U.S movie ratings)

NR	No rating
G	General Audience: All ages admitted
PG	Parental Guidance Suggested
PG-13	Parents Strongly Cautioned: Inappropriate for children under 13
R	Restricted: Under 17 requires accompanying parent or adult guardian
NC-17	No one 17 and under admitted
X	Adults only

● To get more information (p. 53)

■ To disable recording of the locked program

➔ Select “Monitor out” and set to “On”.

② Select the rating category you wish to follow

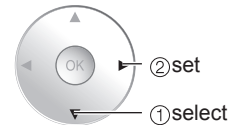
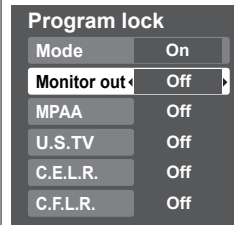
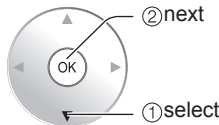
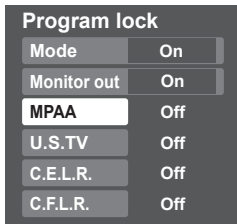

MPAA: U.S movie ratings
U.S.TV: U.S TV program ratings
C.E.L.R.: Canadian English ratings
C.F.L.R.: Canadian French ratings

VIERA CAST lock

VIERA CAST lock

Locks VIERA CAST.

Select “VIERA CAST” in ⑤ and set to “On”.

When you press VIERA CAST, the “VIERA CAST Lock” screen is displayed.

Type the correct password to enter the Home screen.

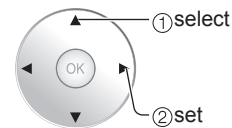

On: Locks
Off: Unlocks

Change password

■ To change the password

① In ④, select “Change password” and press OK

② Input the new 4-digit password twice

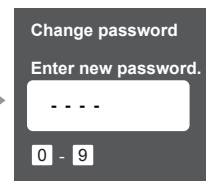
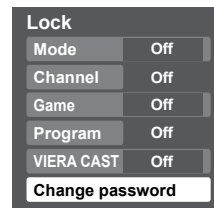

Note

- This television is designed to support the “Downloadable U.S. Region Rating System” when available. (Available only in U.S.A.)
- The Off rating is independent of other ratings.
- When placing a lock on a specific-age-based-rating level, the Off rating and any other more restrictive ratings will also be blocked.

Editing and Setting Channels

The current channel settings can be changed according to your needs and reception conditions.

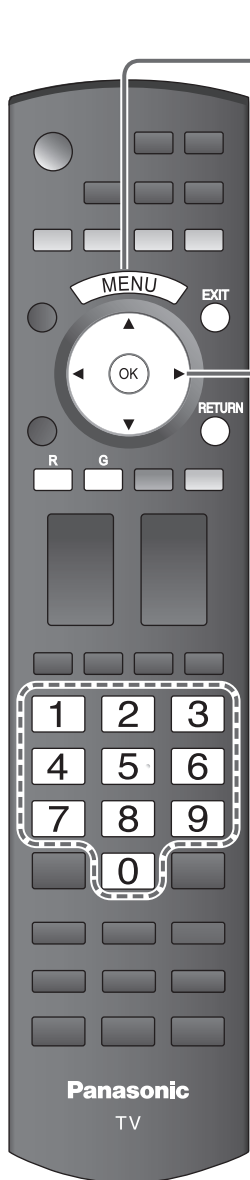

1 Display menu



2 Select "Setup"

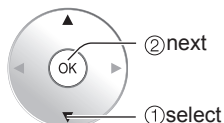
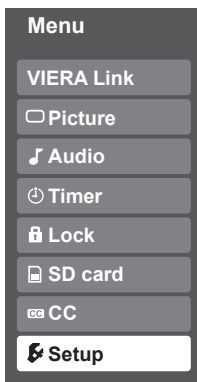

3 Select "Program channel"

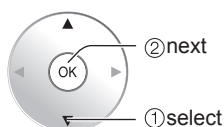
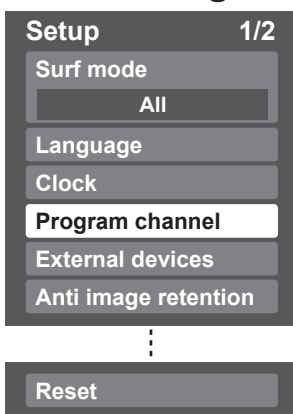

4 Select the function

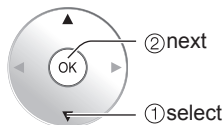
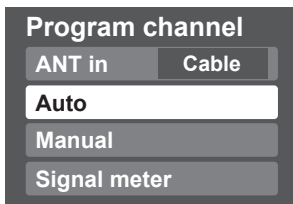

■ Press to exit from a menu screen



5 Set

■ To reset the settings of setup menu

- ① Select "Reset" in Setup menu (3) and press OK
- ② Input your 4-digit password with number buttons
- ③ Select "YES" on the confirmation screen and press OK

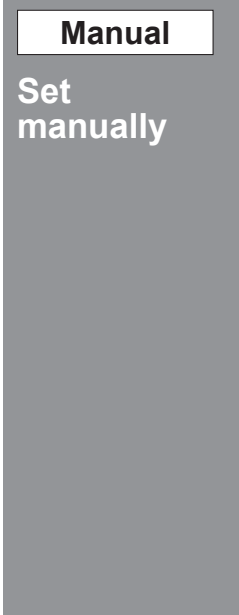
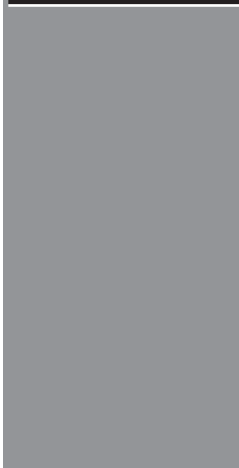
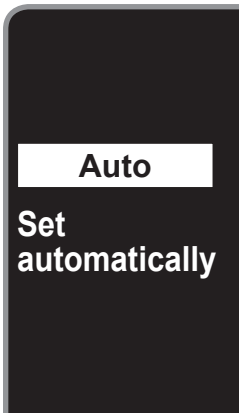

Automatically searches and adds available channels to the memory.

① **Select “ANT in”**

➔ Select Cable or Antenna (p. 14)

② **Select “Auto”**

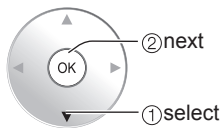
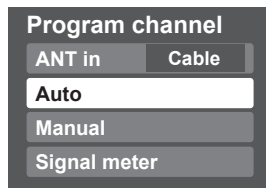

③ **Select a scanning mode (p. 15)**

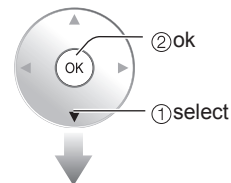
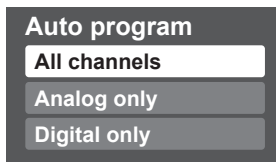

Settings are made automatically

- After the scanning is completed, select “Apply”.
- (see below ⑤).
- All previously saved channels are erased.

Use this procedure when changing the channel setup or changing the channel display.

Also, use this to add or skip channels from channel list manually.

You can select channel tuning mode (Digital only/Analog only) in “Surf mode”(p. 31)

① **Select “Edit”**

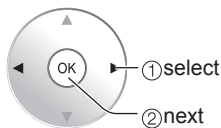
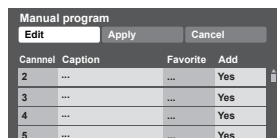

② **Select the item to be edited**

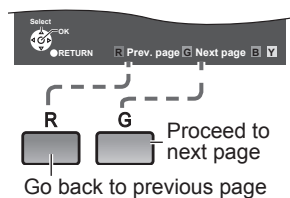
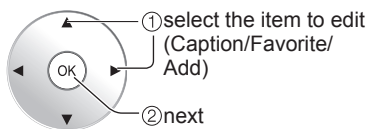
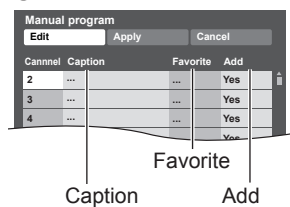

- **Caption:** Changes the station identifier
- **Favorite:** Registers channel to Favorite List
- **Add:** Adds or skips channels

③ **Edit**

● **Caption**

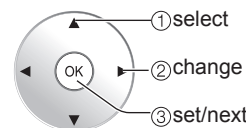
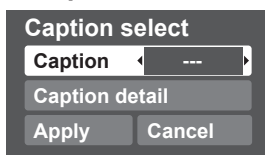

Caption

Select the station identifier

Caption detail

Rename (maximum 7 characters available)

● **Favorite**

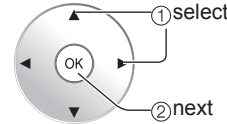

Set favorite

Select the number

● **Add**

Press OK to select “Yes (add)” or “No (skip)”



④ **Move cursor to channel number**

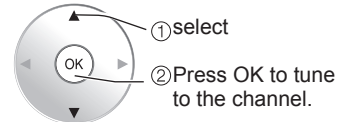
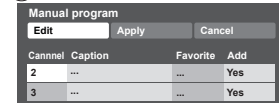

⑤ **Select “Apply”**

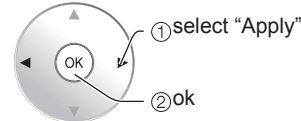
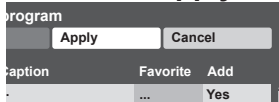

To cancel the Edit

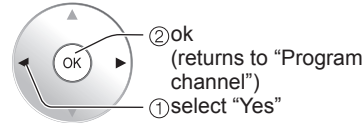
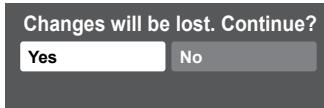
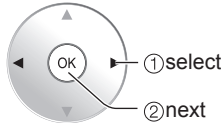
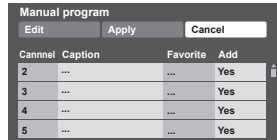

Check the signal strength if interference is found or freezing occurs on a digital image.

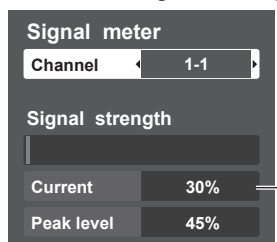

- If the signal is weak, check the antenna.
- If no problem is found, consult your local dealer.

Note

- Not available if “Cable” is selected in “ANT in” (see above).
- Available only for digital antenna channels.

● If “Lock” (p. 40) is activated and “Program channel” is selected, “Enter password.” will be displayed.

Closed Caption

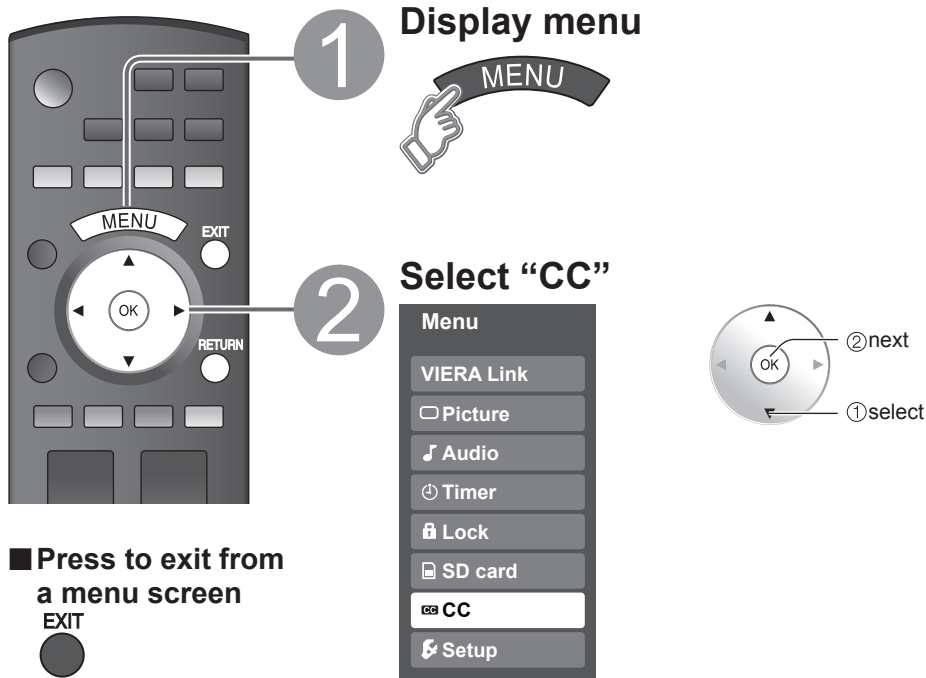

The television includes a built-in decoder that is capable of providing a text display of the audio. The program being viewed must be transmitting Closed Caption (CC) information. (p.54)

Select the item and set

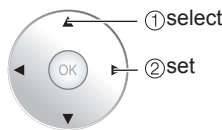
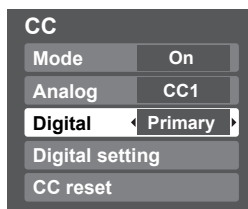

- The settings in "Analog" or "Digital" depend on the broadcaster.

Mode Select "On" (when not using, select "Off").

Analog (Choose the Closed Caption service of Analog broadcasting.)

CC1-4: Information related to pictures (Appears at bottom of screen)

T1-4: Textual information (Appears over entire screen)

Digital (The Digital Closed Caption menu lets you configure the way you choose to view the digital captioning.)

Select the setting.

- "Primary", "Second.", "Service 3", "Service 4", "Service 5", "Service 6"

To make more in-depth display settings in digital programs

- Select "Digital setting" and press OK
- Select the item and set

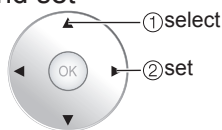
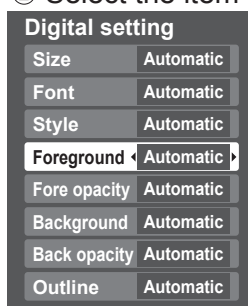

- Size: Text size
- Font: Text font
- Style: Text style (Raised, Depressed, etc.)
- Foreground: Color of text
- Fore opacity: Opacity of text
- Background: Color of text box
- Back opacity: Opacity of text box
- Outline: Outline color of text (Identify the setting options on the screen.)

To reset the settings

Select "CC reset" and press OK

CC
Display
Closed
Caption

Input Labels/Monitor Out

1 Display menu and select "Setup"

MENU → Menu
 VIERA Link
 Lock
 SD card
 CC
 Setup

② next
 ① select

2 Select "External devices"

Setup 1/2
 Surf mode
 All
 Language
 Clock
 Program channel
 External devices
 Anti image retention

② next
 ① select

3 Select "Input labels" or "Monitor out"

External devices
 Input labels
 Monitor out

② next
 ① select

■ Press to exit from a menu screen
 EXIT

● Input Labels/Monitor Out
 ● Closed Caption

Input labels

Display labels of external devices

Devices connected to external input terminals can be labeled for easier identification during input selection. (In selecting input mode from p. 22 ②)

■ Select the terminal and label of the external equipment

Input labels	
Component 1	▼
Component 2	
HDMI 1	
HDMI 2	
HDMI 3	
HDMI 4	GAME
Video 1	
Video 2	GAME
PC	

① select
 ② set

Label	Terminal
Video 1	VCR

[example]

- Terminals: Comp. 1-2/HDMI 1-4/Video 1-2/PC
- Label: SKIP*/VCR/DVD/CABLE/DBS/PVR/GAME/AUX/RECEIVER/[BLANK]

For the PC terminal, only "SKIP" is available.
 * If "SKIP" is selected, the TV/VIDEO button press will skip its input.
 ● Each selected label will be displayed on "Input select" screen. (p. 22)

Advanced

Monitor out

Stop output of the picture and audio

To prevent howling and image oscillation, stops output of the pictures and audio specified in this menu. (p. 31)

■ Select the terminal and set "Off"

Monitor out	
Component 1	On
Component 2	On
HDMI 1	On
HDMI 2	On
HDMI 3	On
HDMI 4	On
Video 1	Off
Video 2	On

① select
 ② set

- Select "Off" to stop output of picture and audio. (Video 1/Video 2)
- Component 1/Component 2/HDMI 1/HDMI 2/HDMI 3/HDMI 4 cannot output video signals regardless of "Monitor out" setting. When equipment (STB, DVD, etc.) is connected to HDMI, COMPONENT or PC terminals, no video signals can be passed through PROG OUT terminal.

Using Timer

The TV can automatically turn On/Off at the designated date and time.

- The Clock must be set before On time/Off time settings. (p. 15)
- The "Sleep" timer and "On/Off timer" will not work if the "Auto power on" (p. 31) is set.



1 Display menu



2 Select "Timer"

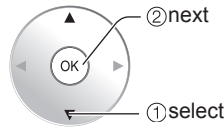
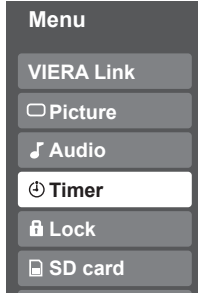

3 Select the timer to set

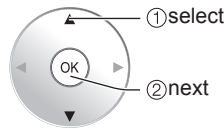
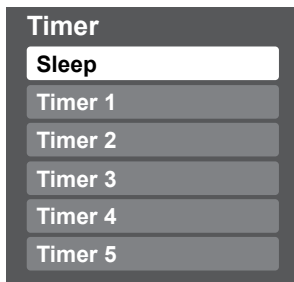

- Sleep** Turns Off automatically
- Timer 1** Turns On/Off automatically (5 timers can be set.)
- Timer 5**

4 Set the timer

■ Press to exit from a menu screen



■ Press to return to the previous screen



Note

- The TV automatically turns Off after 90 minutes when turned On by the Timer. This operation will be cancelled if the Off time is selected or if a key is pressed.

■ To set "Sleep" (Off Timer)

Set to shut the unit off after a pre-selected amount of time.



- 0/30/60/90 (minutes)

■ To set "Timer 1-5" (On/Off Timer)

Select the item and set

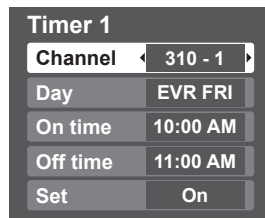

- Channel** Select the channel
- Day** Select the day
SUN/MON/TUE/WED/THU/FRI/SAT (displays the nearest future date)
MON-FRI/SAT-SUN/DAILY/EVR SUN/EVR MON/EVR TUE/EVR WED/EVR THU/EVR FRI/EVR SAT
- On time** The time to turn On
- Off time** The time to turn Off
- Set** Timer setting (On/Off)

Programming the Remote to Operate Peripheral Equipment

You can operate other manufacturers' equipment using this TV's remote control.

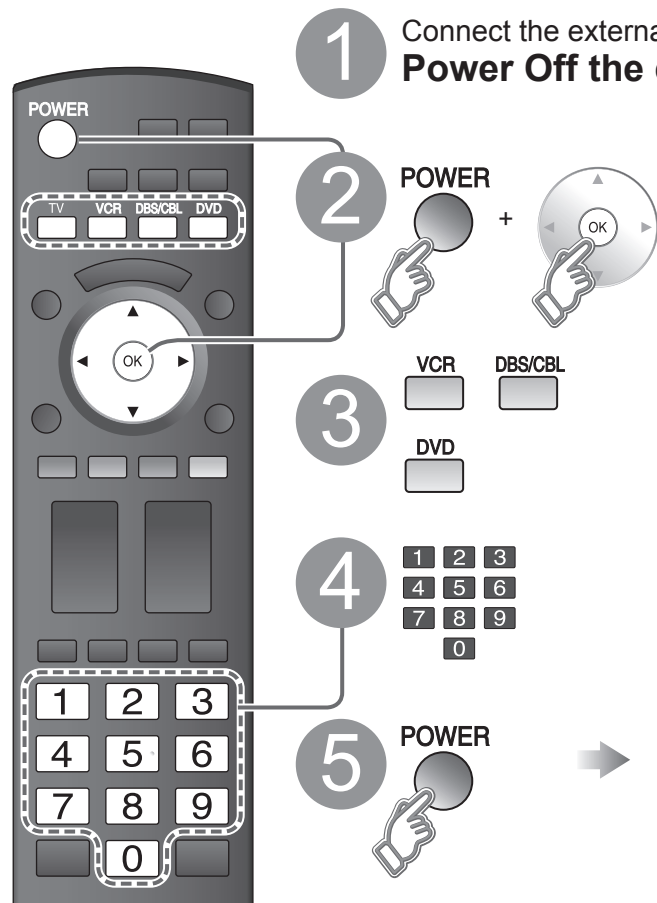

1 Connect the external equipment to the TV and **Power Off the external equipment**

2 Press both buttons simultaneously for more than 3 seconds.

- Release the buttons when the equipment selection buttons start flashing.

3 Select the equipment with the equipment selection button

- The selected button remains lit (other buttons are not lit).

4 Input the equipment's 4-digit remote control code (p. 51-52)

5 Operate the equipment with the remote control (p. 50)

- The external equipment turns On.

■ Press to return to the TV mode



Caution

- Registration will fail if the wrong code is input or it takes more than 30 seconds to register.

■ If the equipment does not operate with the remote control

- When your equipment has a single code
 - ➔ Input the remote control code again
- When your equipment has multiple codes
 - ➔ Change the code with ④ above and test again

To find a code not listed in the code list

This procedure searches all codes and is called the "sequence method."

① After step ③ above, change the code and test



➔ Operate the equipment with the remote control (p. 50)

- Repeat until the code is found
- It may take many attempts before the correct code is found

② When the correct code is found

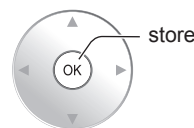

Recommended AV Connections

These diagrams show our recommendations or how to connect the TV unit to your various equipment. For other connections, consult the instructions for each piece of equipment and its specifications. For additional assistance, please visit our website at: www.panasonic.com

www.panasonic.ca

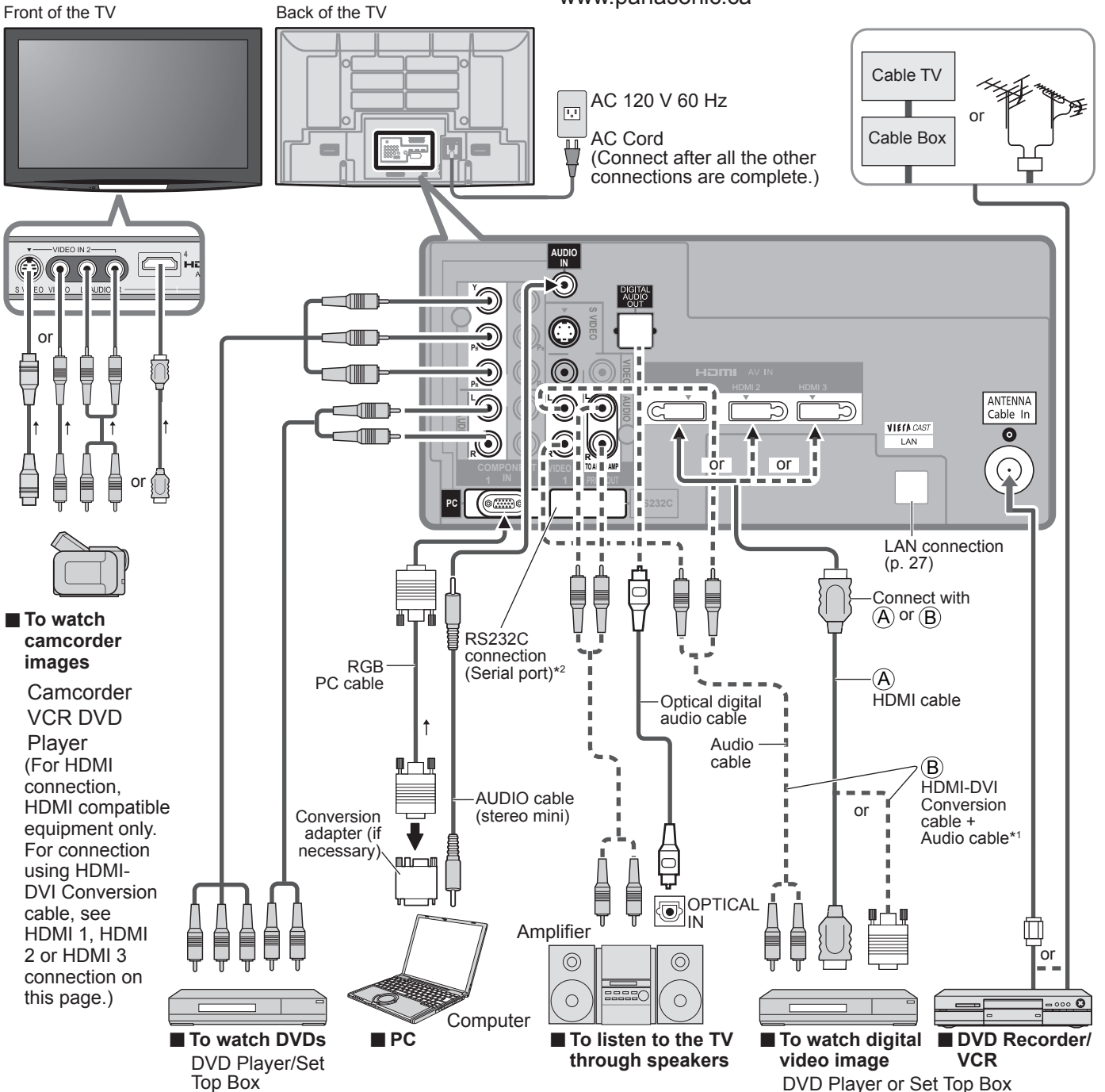

Note

- The picture and audio input signals connected to a terminal specified in "Monitor out" (p. 45) cannot be output from "PROG OUT" terminals. However, audio output can be obtained from "DIGITAL AUDIO OUT" terminal.
 - To prevent howling and image oscillation, set the "Monitor out" setting when connecting the VCR with loop-connection. (p. 30, 45)
 - When equipment (STB, DVD, etc.) is connected to HDMI, COMPONENT or PC terminals, no video signals can be passed through PROG OUT terminal.
 - When receiving digital channel signals, all digital formats are down-converted to composite NTSC video to be output through the PROG OUT terminals.
- *1 Please see p. 28-29 for setup when using an external analog audio cable with an HDMI to DVI cable.
- *2 • For details about the RS232C command, contact Customer Care. (p.63, 64) Note that we only provide information in accordance with our disclosure rules.
- See "RS232C terminal Specification" sheet. (attached separately)

VIERA Link™ Connections

Follow the connection diagrams below for HDAVI control of a single piece of AV equipment such as a Panasonic DVD recorder (DIGA), RAM theater, or Player theater system. Refer to page 32-35 for Setup Menu settings and additional control information.

- Optional HDMI and/or optical cables are not included.

If connection (or setting) of equipment compatible with HDAVI control is changed, switch the power of this unit Off and On again while the power of all equipment is On (so that the unit can correctly recognize the connected equipment) and check that the DVD recorder (DIGA), RAM theater, and Player theater playback operate.

Note

- HDMI 1 is recommended.

When connecting to HDMI 2/HDMI 3/HDMI 4, set the input mode to HDMI 2/HDMI 3/HDMI 4 (p. 22) initially before connecting to HDMI 2/HDMI 3/HDMI 4. After connection, confirm the HDMI control functions (p. 32-35).

■ Connecting this unit to the DVD recorder (DIGA), RAM theater, or Player theater

- For DVD recorder (DIGA): Connect with HDMI cable
- For RAM theater and Player theater: Connect with the HDMI and audio cables. If audio cable is not connected, you cannot listen to the TV program through the theater system.

■ Connecting this unit to a DVD recorder (DIGA) and AV amp

When using an "VIERA Link" audio-video amplifier and a compatible DVD recorder (DIGA) use a daisy chain connection as shown below.

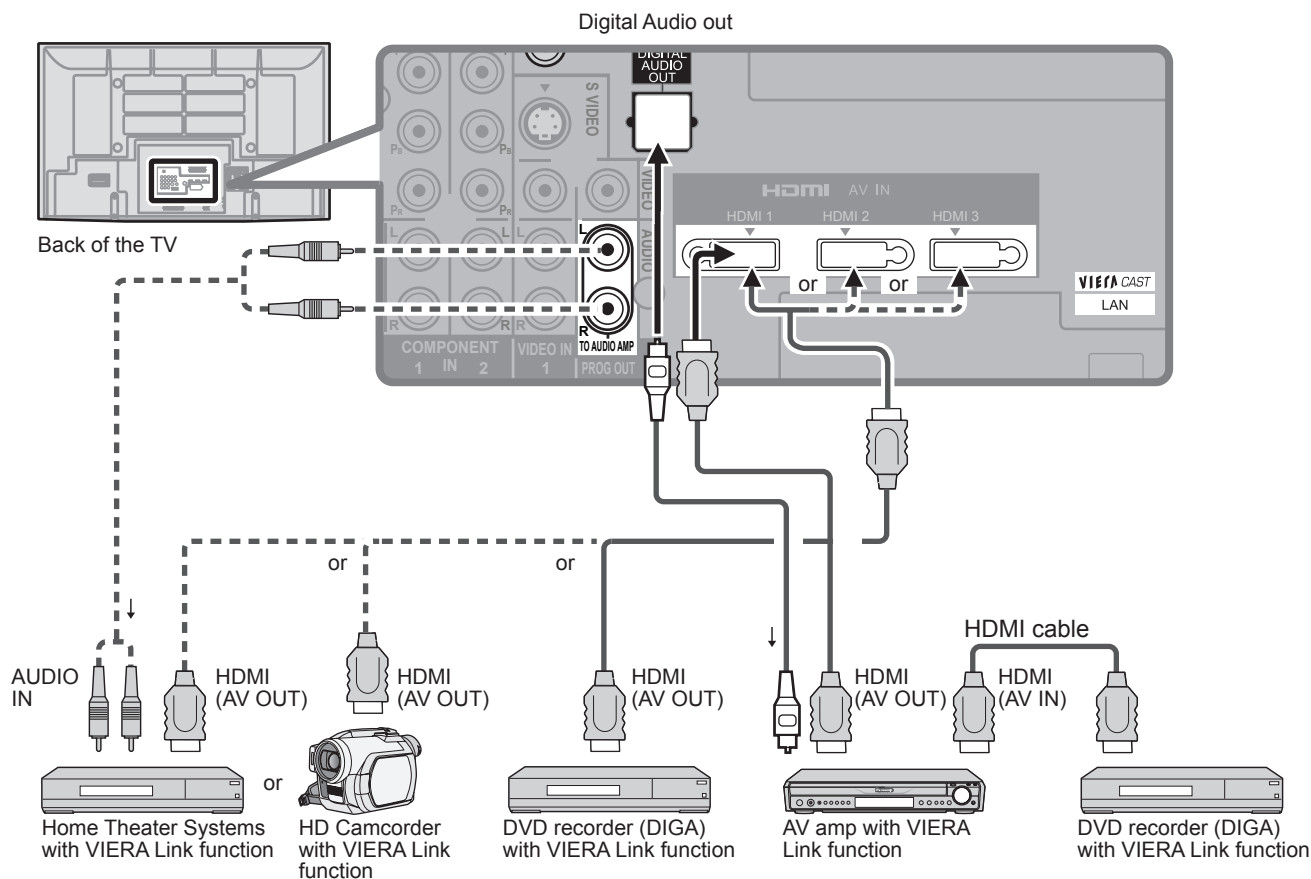

- One AV amp and one DVD recorder (DIGA) can be operated with this unit.
- Refer to the diagram above when connecting a DVD recorder/player and an AV amp to your Viera Television.

■ Setting of this unit after connection

After making connections as shown above, set "VIERA Link" (under "VIERA Link setting") to "On" using the Setup menu. (p. 23, 30-31).

Note

- Individual HDMI equipment may require additional menu settings specific to each model. Please refer to their respective operating instruction manuals.
- When audio from other equipment connected to this unit via HDMI is output using "DIGITAL AUDIO OUT" of this unit, the system switches to 2CH audio. (When connecting to an AV amp via HDMI, you can enjoy higher sound quality.)
- For more details about HDMI cables for connecting a Panasonic HD camcorder, read the manual for the equipment.

Remote Control Operation/Code List

The following explains how to operate external devices with the TV's remote control.





























- Register the remote control codes (p. 47) if you want to operate an external device from another manufacturer. (p. 51-52)

Note

- Operation may not be possible depending on the available memory size of the remote control.
This remote control is not designed to cover operation of all functions of all models.

Remote Control Operation List

This chart defines which keys are operational after programming (if needed) while in the selected remote control mode, CABLE, DBS, VCR, or DVD.

KEY NAME	VCR MODE	DBS/CBL MODE		DVD MODE
		(DBS)	(CBL)	
 POWER	Power	Power	Power	Power
 SAP	—	LIST	LIST	DVD AUDIO
 TV VIDEO	TV Input Switch	TV Input Switch	TV Input Switch	TV Input Switch
 MENU	—	Menu	Menu	Functions
 EXIT	—	Exit	Exit	—
	—	Up/Down/Left/Right	Up/Down/Right/Left	Up/Down/Right/Left
	—	Select	Select	Enter
 SUB MENU	—	Guide	Guide	Sub Menu
 RETURN	—	PPV/VOD	PPV/VOD	Return
 R	—	Red	A	Red
 G	—	Green	B	Green
 B	—	Blue	C	Blue
 Y	—	Yellow	D	Yellow
	Channel Up/Down	Channel Up/Down	Channel Up/Down	Channel Up/Down
	TV Volume Up/Down	TV Volume Up/Down	TV Volume Up/Down	TV Volume Up/Down
 FORMAT	—	Aspect	Aspect	—
 FAVORITE	—	Favorite	Favorite	Direct Navigator
 INFO	Onscreen Display	Info	Info/Display/OSD	Onscreen Display
 MUTE	TV Mute	TV Mute	TV Mute	TV Mute
	0-9	0-9	0-9	0-9
 LAST	—	Last Channel	Last Channel	Drive Select
	—	Sub Channel	Music	PROG (Sub Channel)
	—	Page Down/Up	Page Down/Up	Skip Reverse/Forward
 TV/VCR GAME	TV/VCR Switch	TV/DBS Switch	TV/CBL Switch	—
	Rewind/Fast Forward	Rewind/Fast Forward	Rewind/Fast Forward	Reverse/Forward
 REC	VCR Record	PVR Record *1	PVR Record *1	Record
 STOP	Stop	Stop	Stop	Stop
 PAUSE	Pause	Pause	Pause	Pause
 PLAY	Play	Play	Play	Play

*1: Combination type

Remote Control Code List

Cable Converter (C) ()							
Brand	Code	Brand	Code	Brand	Code	Brand	Code
ABC	0003, 0007, 0008	Hytex	0007	Philips	0317, 1305	Supercable	0276
ADB	2092	i3 Micro	1602	Pioneer	0144, 0533, 0877, 1877	Supermax	0883
Americast	0899	Jerrold	0003, 0012, 0276, 0476, 0810	Pulsar	0000	Thomson	1256
Amino	1602, 1822	Memorex	0000	Quasar	0000	Tocom	0012, 0059
Bell South	0899	Motorola	0276, 0476, 0810, 1106, 1187, 1254, 1376, 1951	RadioShack	0883	Torx	0003
Clearmaster	0883	MTS	1951	RCA	0021, 1256	Toshiba	0000
ClearMax	0883	Multitech	0883	Regal	0273, 0279	Tristar	0883
Contec	0019	Myrio	1602, 1822	Runco	0000	United Artists	0007
Coolmax	0883	Oak	0007, 0019	Samsung	0144	V2	0883
Digeo	1187	Optimus	0021	Scientific Atlanta	0008, 0477, 0877, 1877	Viewmaster	0883
Director	0476	Pace	0008, 0237, 1877	Sejin	1602	Vision	0883
General Instrument	0003, 0276, 0476, 0810	Panasonic	0000, 0021, 0107, 0623	Sony	1006	Vortex View	0883
GoldStar	0144	Paragon	0000	Sprucer	0021	Zenith	0000, 0525, 0899
Hamiln	0009, 0273			Starcom	0003		

Cable/PVR Combination (C) ()							
Americast	0899	Jerrold	0810	Pioneer	0877, 1877	Supercable	0276
Amino	1822	Motorola	0810, 1106, 1187, 1376	RCA	1256	Thomson	1256
Digeo	1187	Myrio	1822	Scientific Atlanta	0877, 1877	Zenith	0899
General Instrument	0810	Pace	0237, 1877	Sony	1006		

Satellite Receiver (S) ()							
AlphaStar	0772	GE	0566	Magnavox	0722, 0724	RCA	0143, 0566, 0855, 1392
Bell ExpressVu	0775, 1170	General Instrument	0869	Memorex	0724	Samsung	1108, 1109, 1276, 1377, 1442, 1609
Chaparral	0216	GOI	0775, 1775	Mitsubishi	0749	Sanyo	1219
Coolsat	1806	Goodmans	1246	Motorola	0869	Sony	0639, 1639, 1640
Crossdigital	1109	Hisense	1535	NEC	1270	Star Choice	0869
DirecTV	0099, 0247, 0392, 0566, 0639, 0724, 0749, 0819, 1076, 1108, 1109, 1142, 1189, 1377, 1392, 1414, 1442, 1443, 1444, 1609, 1639, 1640, 1749, 1856	Hitachi	0819, 1250	Next Level	0869	Tivo	1142, 1442, 1443, 1444
Dish Network System	0775, 1005, 1170, 1505, 1775	HTS	0775, 1775	Panasonic	0152, 0247, 0701, 1189, 1786	Toshiba	0749, 0790, 1285, 1749
Dishpro	0775, 1005, 1505, 1775	Hughes Network Systems	0749, 1142, 1442, 1443, 1444, 1749	Pansat	1807	UltimateTV	1392, 1640
Echostar	0775, 1005, 1170, 1505, 1775	Humax	1781, 1790	Paysat	0724	Ultrasat	1806
Expressvu	0775, 1775	iLo	1535	Philips	0099, 0722, 0724, 0749, 0856, 1076, 1142, 1442, 1749	Uniden	0722, 0724
Fortec Star	1821, 1948	Janel	0152	Proscan	0392, 0566	USDTV	1535
		JVC	0775, 1170, 1775	Proton	1535	Voom	0869
		LG	1226, 1414	RadioShack	0869	Zenith	1810, 1856

DBS/PVR Combination (S) ()							
Bell ExpressVu	0775, 1170	Echostar	0775, 1170, 1505	Motorola	0869	Sony	0639, 1640
DirecTV	0099, 0392, 0639, 1076, 1142, 1377, 1392, 1442, 1443, 1444, 1640	Expressvu	0775	Philips	1142, 1442	Star Choice	0869
Dish Network System	0775, 1505	Hughes Network Systems	1142, 1442, 1443, 1444	Proscan	0392	Tivo	1142, 1442, 1443, 1444
Dishpro	0775, 1505	JVC	1170	RCA	1392	Zenith	1810
				Samsung	1442		

VCR (V) ()							
ABS	1972	GE	0035, 0060, 0202, 0240, 0761, 0807, 1035, 1060, 2613	MTC	0000, 0240	Sansui	0000, 0041, 0067, 0209, 0479, 1479
Accurian	0000	Go Video	0432, 0526, 0614, 0643, 1137	Multitech	0000, 0072	Sanyo	0046, 0047, 0104, 0159, 0240
Admiral	0048, 0209	GoldStar	0037, 0038, 1137, 1237	NEC	0038, 0040, 0041, 0050, 0067, 0104	Scott	0043, 0045, 0121, 0184, 0212
Adventura	0000	Gradiente	0000	Nikko	0037	Sears	0000, 0035, 0037, 0042, 0046, 0047, 0104, 0105, 1237
Aiko	0278	Harley Davidson	0000	Nikon	0034	Sharp	0048, 0807, 0848
Aiwa	0000, 0037, 0124, 0307, 0468	Harmann/Kardon	0038, 0075, 0081	Niveus Media	1972	Shintom	0072
Akai	0041, 0061, 0106, 0175, 0242	Harwood	0068, 0072	Noblex	0240	Shogun	0240
Alienware	1972	Headquarter	0046	Northgate	1972	Singer	0072
Allegro	1137	Hewlett Packard	1972	Olympus	0035, 0226	Sonic Blue	0614, 0616, 1137
America Action	0278	Hi-C	0047	Optimus	0037, 0048, 0104, 0162, 0432, 0593, 1048, 1062, 1162, 1262	Sony	0000, 0032, 0033, 0034, 0035, 0636, 1032, 1972
American High	0035	Hitachi	0000, 0041, 0042, 0089, 0105, 2613	Orion	0002, 0184, 0209, 0479, 1479	Stack 9	1972
Asha	0240	Howard Computers	1972	Panasonic	0035, 0077, 0102, 0162, 0225, 0226, 0227, 0246, 0378, 0485, 0614, 0616, 0837, 1035, 1062, 1162, 1244, 1262, 1562, 1807, 1808, 1809	STS	0042
Audio Dynamics	0040	HP	1972	Penney	0035, 0037, 0038, 0040, 0042, 0240, 1035, 1237	Sylvania	0000, 0035, 0043, 0081, 0110, 0593, 1593, 1781
Audiovox	0037, 0278	Hughes Network Systems	0042, 0739	Pentax	0042, 0105,	Symphonic	0000, 0593, 1593
Beaumarck	0240	Humax	0739, 1797, 1988	Philco	0035	Systemax	1972
Bell & Howell	0104	Hush	1972	Philips	0035, 0081, 0110, 0618, 0739, 1081, 1181	Tagar Systems	1972
Broksonic	0002, 0121, 0184, 0209, 0348, 0479, 1479	iBUYPOWER	1972	Pilot	0037	Tashiko	0037
Calix	0037	Instant Replay	0035, 0226	Pioneer	0067, 1337	Tatung	0041
Canon	0035, 0102	Jensen	0041	Polk Audio	0081	Teac	0000, 0041
Captive Works	2167	JVC	0008, 0041, 0067, 2079	Presidian	1593	Technics	0035, 0162, 0246
Carver	0081	KEC	0037, 0278	Profitronic	0240	Teknika	0000, 0035, 0037
CCE	0072, 0278	Kenwood	0038, 0041, 0067	Proscan	0060, 0202, 0761, 1060	Thomas	0000
CineVision	1137	KLH	0072	Pulsar	0072	Tivo	0618, 0636, 0739, 1337, 1996
Citizen	0037, 0278, 1278	Kodak	0035, 0037	Quarter	0046	TMK	0208, 0240
Colt	0072	LG	1037, 1137, 2010	Quartz	0046	Toshiba	0043, 0045, 0212, 0845, 1008, 1145, 1972, 1988, 1996
Craig	0037, 0047, 0072, 0240	Linksys	1972	Quasar	0035, 0077, 0162, 1035, 1162	Totevision	0037, 0240
Curtis Mathes	0035, 0041, 0060, 0162, 1035	Lloyd's	0000, 0208	RadioShack	0000, 1037	Touch	1972
Cybernex	0240	Logik	0072	Radix	0037	Unitech	0240
CyberPower	1972	LXI	0037	Randex	0037	Vector	0045
Daewoo	0045, 0278, 0561, 0637, 1137, 1278	Magnasonic	0593, 1278	RCA	0042, 0060, 0077, 0105, 0106, 0149, 0202, 0240, 0761, 0807, 0880, 1035, 1060, 2613	Vector Research	0038, 0040
DBX	0040, 0050	Magnavox	0000, 0035, 0039, 0081, 0110, 0149, 0563, 0593, 1335, 1593, 1781	Realistic	0000, 0035, 0037, 0046, 0047, 0048, 0104	Video Concepts	0040, 0045, 0061
Dell	1972	Magnin	0240	ReplayTV	0614, 0616	Videomagic	0037
Denon	0042	Marantz	0035, 0081	Ricoh	0034	Videosonic	0240
Dimensia	2613	Marta	0037	Rio	1137	Viewsonic	1972
DirecTV	0739	Matsushita	0035, 0162, 1162	Runco	0039	Villain	0000
Durabrand	0038, 0039	Media Center PC	1972	Salora	0075	Woodoo	1972
Dynatech	0000	MEI	0035	Samsung	0045, 0240, 0739, 1014	Wards	0000, 0035, 0042, 0047, 0048, 0060, 0072, 0081, 0149, 0212, 0240
Electrohome	0037	Memorex	0000, 0035, 0037, 0039, 0046, 0047, 0048, 0104, 0162, 0209, 0240, 0307, 0348, 0479, 1037, 1162, 1237, 1262	Samtron	0643	White Westinghouse	0072, 0209, 0637
Electroponic	0037	MGA	0043, 0061, 0240	Sanky	0039, 0048	XR-1000	0000, 0035, 0072
Emerex	0032	MGN Technology	0240			Yamaha	0038
Emerson	0000, 0002, 0037, 0043, 0061, 0068, 0121, 0184, 0208, 0209, 0212, 0278, 0479, 0561, 0593, 0637, 1278, 1479, 1593	Microsoft	1972			Zenith	0000, 0033, 0034, 0039, 0209, 0479, 0637, 1137, 1139, 1479
		Mind	1972			ZT Group	1972
		Minolta	0042, 0105				
		Mitsubishi	0043, 0061, 0067, 0075, 0173, 0214, 0242, 0443, 0807				
		Motorola	0035, 0048				

Remote Control Operation/Code List (Continued)

Remote Control Code List

DBS/PVR Combination (V) ()							
Brand	Code	Brand	Code	Brand	Code	Brand	Code
DirectV	0739	Hughes Network Systems	0739	Philips	0739	Tivo	0739
				Samsung	0739		

DVD-Recorder (V) ()	
Magnavox	0000

PVR (V) ()							
ABS	1972	Hughes Network Systems	0739	Northgate	1972	Tagar Systems	1972
Alienware	1972			Panasonic	0614, 0616, 1807, 1808, 1809	Tivo	0618, 0636, 0739, 1337
Captive Works	2167	Humax	0739, 1797, 1988	Philips	0618, 0739	Toshiba	1008, 1972, 1988, 1996
CyberPower	1972	Hush	1972	Pioneer	1337	Touch	1972
Dell	1972	iBUYPOWER	1972	RCA	0880	Viewsonic	1972
DirectV	0739	LG	2010	ReplayTV	0614, 0616	Voodoo	1972
Gateway	1972	Linksys	1972	Samsung	0739	ZT Group	1972
Go Video	0614	Media Center PC	1972	Sonic Blue	0614, 0616		
Hewlett Packard	1972	Microsoft	1972	Sony	0636, 1972		
Howard Computers	1972	Mind	1972	Stack 9	1972		
HP	1972	Niveus Media	1972	Systemax	1972		

DVD (Y) ()							
Accurian	0675, 1072, 1416	Emerson	0591, 0675, 1268	Malata	0782, 1159	Sampo	0698, 0752
Adcom	1094	Enterprise	0591	Marantz	0539	Samsung	0199, 0490, 0573, 0820, 0899, 1044, 1075, 1470
Aiwa	0641	ESA	1268	McIntosh	1273	Sansui	0695
Akai	0695, 0770, 0899, 1089	Fisher	0670	Memorex	0695, 0831, 1270	Sanyo	0670, 0695, 0873
Alco	0790	Funai	0675, 1268, 1334	Microsoft	0522, 1708, 2083	Sensory Science	1158
Allegra	0869	Gateway	1073, 1077, 1158	Mintek	0717, 0839, 1472	Sharp	0630, 0675, 0752, 1256
Amphion Media Works	0872, 1245	GE	0522, 0717, 0815	Mitsubishi	0521, 1521	Sharper Image	1117
AMW	0872, 1245	Go Video	0715, 0741, 0744, 0783, 0833, 0869, 1044, 1075, 1099, 1144, 1158, 1304, 1730	Momitsu	1082	Sherwood	0633, 0770, 1043, 1077
Apex Digital	0672, 0717, 0755, 0794, 0796, 0797, 1004, 1020, 1056, 1061, 1100			NAD	0692, 0741	Shinsson	0533, 0839
		Go Vision	1072	Nakamichi	1222	Sigma Designs	0674
Arrgo	1023	GoldStar	0741	NEC	0785	Sony	0533, 0864, 1033, 1069, 1070, 1431, 1432, 1433, 1516, 1533, 1536, 1548, 1791, 1824, 1892, 1903, 1904, 1934, 1981, 2020, 2043
Aspire Digital	1168, 1407	GPX	0699, 0769	Nesa	0717	Sova	1122
Astar	1678, 1679	Greenhill	0717	Next Base	0826	Sungale	1074
Audiologic	0736	Harman/Kardon	0582, 0702	NexxTech	1402	SVA	0860, 1105
Audiovox	0790, 1041, 1072, 1121, 1122	Helios	2080	Norcent	0872, 1003, 1107, 1265	Sylvania	0675, 1268
Axion	1072	Hello Kitty	0831	Nova	1517	Symphonic	0675
B & K	0655, 0662	Hitachi	0573, 0664, 1247	Onkyo	0503, 0627, 0792, 1769	TAG McLaren	0894
BBK	1224	Hiteker	0672	Oppo	0575, 1224, 1525	Teac	0790
Bel Canto Design	1571	Humax	1500, 1588	OptoMedia Electronics	0896	Technics	0490, 0703
Blaupunkt	0717	iLo	1348, 1472	Oritron	0651	Technosonic	0730
Blue Parade	0571	Initial	0717, 1472	Panasonic	0458, 0490, 0632, 0703, 1010, 1011, 1362, 1462, 1464, 1490, 1641, 1762, 1907, 1908, 1909, 1910, 1925, 1986, 1990, 2017, 2060, 2061, 2062	Techwood	0692
Broksonic	0695, 1419	Insignia	1268, 2095	Philco	0675	Terapin	1031
CAVS	1057	Integra	0627	Philips	0503, 0539, 0646, 0675, 1267, 1340, 1354, 2056, 2084	Theta Digital	0571
Cinea	0831	Jaton	1078	Pioneer	0142, 0525, 0571, 0631, 0632, 1571	Tivo	1503
Cinego	1399	JBL	0702	Polaroid	1020, 1061, 1086, 1245, 1316, 1478, 2130	Toshiba	0503, 0695, 1045, 1154, 1503, 1588, 1608, 1769, 1854
CineVision	0833, 0869, 0876	JSI	1423	Polk Audio	0539	Tredex	0799, 0800, 0803, 0804
Citizen	0695, 1277, 1587, 2116	JVC	0558, 0623, 0867, 1164, 1275, 1550, 1602	Portland	0770	Urban Concepts	0503
Coby	0778, 0852, 1086, 1107, 1165, 1177, 1351, 1628	Kawasaki	0790	Presidian	0675, 1072	US Logic	0839
		Kenwood	0490, 0534, 0682	Princeton	0674	Venturer	0790
Craig	0831	KLH	0717, 0790, 1020, 1149	Proscan	0522	Vizio	1064, 1226
Curtis Mathes	1087	Konka	0711, 0721	ProVision	0778	Vocopro	1027, 1360
CyberHome	0816, 0874, 1023, 1024, 1117, 1129, 1502, 1537	Koss	0651, 0896, 1423	Qwestar	0651	Xbox	0522, 1708, 2083
		Landel	0826	RCA	0522, 0571, 0717, 0790, 0822, 1022, 1132, 1769	Xwave	1001
Daewoo	0705, 0784, 0833, 0869, 1169, 1172, 1234, 1242, 1441	Lasonic	0798, 1173	Rio	0869	Yamaha	0490, 0497, 0539, 0545
Denon	0490, 0634, 1634	Lenox	1127	RJTech	1360	Zenith	0503, 0591, 0741, 0869
Desay	1407	LG	0591, 0741, 0869	Rotel	0623, 1178	Zoece	1265
Diamond Vision	1316	LiteOn	1058, 1158, 1416, 1440, 1656	Rowa	0823		
Disney	0675, 1270	Loewe	0511				
Dual	1068, 1085	Magnavox	0503, 0539, 0646, 0675, 1268, 1354, 1472, 1506				
Durabrand	1127						
DVD2000	0521						
Electrohome	2116						

DVD-Recorder (Y) ()							
Accurian	0675, 1416	Funai	0675, 1334	Panasonic	0490, 1010, 1011, 2060, 2061, 2062	Sony	1033, 1069, 1070, 1431, 1432, 1433, 1536
Apex Digital	1056	Gateway	1073, 1158	Philips	0646, 1340		
Aspire Digital	1168	Go Video	0741, 1158, 1304, 1730	Pioneer	0631	Sylvania	0675
Broksonic	1419	iLo	1348	Polaroid	1086, 2130	Toshiba	1588
Citizen	2116	JVC	1164, 1275	RCA	0522	Zenith	0741
Coby	1086	LG	0741	Samsung	0490, 1470		
CyberHome	1129, 1502	LiteOn	1158, 1416, 1440	Sensory Science	1158		
Electrohome	2116	Magnavox	0646, 0675, 1506	Sharp	0675		

Blu-ray Disc (Y) ()							
LG	0741	Philips	2084	Samsung	0199		
Panasonic	1641, 2061, 2062	Pioneer	0142	Sony	1516		

HD-DVD (Y) ()							
LG	0741	Onkyo	1769	RCA	1769	Toshiba	1769

HTiB (Y) ()							
Aiwa	0641	Panasonic	0458, 1779, 1907, 1908, 1909, 1910, 1925, 1990, 2017	Rio	0869	Teac	0790
Audiovox	0790			Sherwood	1077	Toshiba	1854
KLH	0790	Philips	1267	Sonic Blue	0869	Venturer	0790
Koss	0651	Polk Audio	0539	Sony	1824, 1892, 1903, 1904, 1934, 1981, 2020, 2043	Yamaha	0497
Oritron	0651	RCA	0790				

Ratings List for Lock

“V-chip” technology enables you to lock channels or shows according to standard ratings set by the entertainment industry. (p. 41)

■ U.S. MOVIE RATINGS (MPAA)

NR	NO RATING (NOT RATED) AND NA (NOT APPLICABLE) PROGRAMS. Movie which has not been rated or where rating does not apply.
G	GENERAL AUDIENCES. All ages admitted.
PG	PARENTAL GUIDANCE SUGGESTED. Some material may not be suitable for children.
PG-13	PARENTS STRONGLY CAUTIONED. Some material may be inappropriate for children under 13.
R	RESTRICTED. Under 17 requires accompanying parent or adult guardian.
NC-17	NO ONE 17 AND UNDER ADMITTED.
X	ADULTS ONLY.

■ U.S. TV PROGRAMS RATINGS (U. S. TV)

Age-based Group	Age-based Ratings	Possible Content Selections	Description
NR (Not Rated)	TV-NR	<ul style="list-style-type: none"> Viewable Blocked 	Not Rated.
Youth	TV-Y	<ul style="list-style-type: none"> Viewable Blocked 	All children. The themes and elements in this program are specifically designed for a very young audience, including children from ages 2-6.
	TV-Y7	<ul style="list-style-type: none"> FV Blocked Viewable Blocked 	Directed to older children. Themes and elements in this program may include mild physical or comedic violence, or may frighten children under the age of 7.
Guidance	TV-G	<ul style="list-style-type: none"> Viewable Blocked 	General audience. It contains little or no violence, no strong language, and little or no sexual dialogue or situations.
	TV-PG	<ul style="list-style-type: none"> D,L,S,V (all selected) Any combination of D, L, S, V 	Parental guidance suggested. The program may contain infrequent coarse language, limited violence, some suggestive sexual dialogue and situations.
	TV-14	<ul style="list-style-type: none"> D,L,S,V (all selected) Any combination of D, L, S, V 	Parents strongly cautioned. This program may contain sophisticated themes, sexual content, strong language and more intense violence.
	TV-MA	<ul style="list-style-type: none"> L,S,V (all selected) Any combination of L, S, V 	Mature audiences only. This program may contain mature themes, profane language, graphic violence, and explicit sexual content.

FV: Fantasy/Cartoon Violence. V: Violence S: Sex L: Offensive Language D: Dialogue with sexual content.

■ CANADIAN ENGLISH RATINGS (C. E. L. R.)

E	Exempt - Exempt programming includes: news, sports, documentaries and other information programming, talk shows, music videos, and variety programming.
C	Programming intended for children under age 8. No offensive language, nudity or sexual content.
C8+	Programming generally considered acceptable for children 8 years and over. No profanity, nudity or sexual content.
G	General programming, suitable for all audiences.
PG	Parental Guidance suggested. Some material may not be suitable for children.
14+	Programming contains themes or content which may not be suitable for viewers under the age of 14. Parents are strongly cautioned to exercise discretion in permitting viewing by pre-teens and early teens.
18+	18+ years old. Programming restricted to adults. Contains constant violence or scenes of extreme violence.

■ CANADIAN FRENCH RATINGS (C. F. L. R.)

E	Exempt - Exempt programming.
G	General - Programming intended for audience of all ages. Contains no violence, or the violence content is minimal or is depicted appropriately.
8 ans+	8+ General - Not recommended for young children. Programming intended for a broad audience but contains light or occasional violence. Adult supervision recommended.
13 ans+	Programming may not be suitable for children under the age of 13 - Contains either a few violent scenes or one or more sufficiently violent scenes to affect them. Adult supervision strongly suggested.
16 ans+	Programming may not be suitable for children under the age of 16 - Contains frequent scenes of violence or intense violence.
18 ans+	Programming restricted to adults. Contains constant violence or scenes of extreme violence.

Caution

- The V-Chip system that is used in this set is capable of blocking “NR” programs (non rated, not applicable and none) as per FCC Rules Section 15.120(e)(2). If the option of blocking “NR” programs is chosen “unexpected and possibly confusing results may occur, and you may not receive emergency bulletins or any of the following types of programming:”
 - Emergency Bulletins (Such as EAS messages, weather warnings and others)
 - Locally originated programming • News • Political • Public Service Announcements • Religious • Sports • Weather

Technical Information

Closed Caption (CC)

- For viewing the CC of digital broadcasting, set the aspect to FULL (If viewing with H-FILL, JUST, ZOOM, or 4:3; characters might be cut off).
- The CC can be displayed on the TV if the receiver (such as a set-top box or satellite receiver) has the CC set On using the Component or HDMI connection to the TV.
- If the CC is set to On both the receiver and TV when the signal is 480i (except for the HDMI connection), the CC may overlap on the TV.
- If a digital program is being output in analog format, the CC data will also be output in analog format.
- If the recorder or output monitor is connected to the TV, the CC needs to be set up on the recorder or output monitor.

Aspect Ratio (FORMAT)

Press the FORMAT button to cycle through the aspect modes. This lets you choose the aspect depending on the format of the received signal and your preference. (p. 17)
(e.g.: in case of 4:3 image)

● FULL

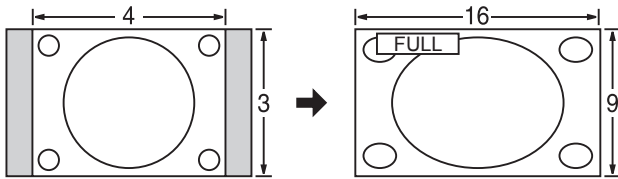

Enlarges the 4:3 image horizontally to the screen's side edges.
(Recommended for anamorphic picture)

● JUST

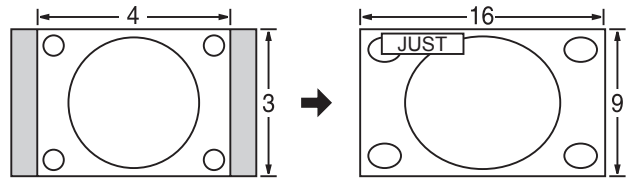

Stretches to justify the 4:3 image to the four corners of the screen.
(Recommended for normal TV broadcast)

● H-FILL

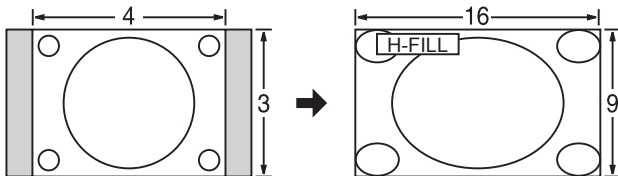

Enlarges the 4:3 image horizontally to the screen's side edges.
The side edges of the image are cut off.

● 4:3

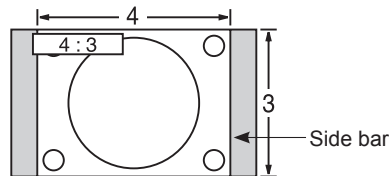

Standard
(Note that "Image retention" of the side bar may occur from displaying it for a long time.)

● ZOOM

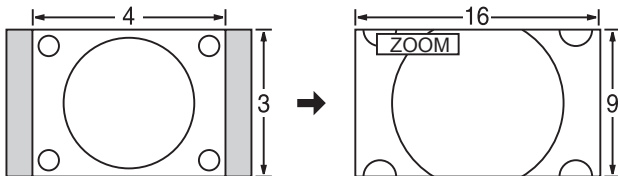

Enlarges the 4:3 image to the entire screen.
(Recommended for Letter Box)

Note

- 480i (4:3), 480i (16:9), 480p (4:3), 480p (16:9):
FULL, JUST, 4:3 or ZOOM
- 1080p/1080i/720p:
FULL, H-FILL, JUST, 4:3 or ZOOM

● Zoom adjust

Vertical image position and size can be adjusted in "ZOOM".

① Select "Zoom adjust" on the "Picture" menu. (p. 28-29)

② V-position: Vertical position adjustment

③ V-size: Vertical size adjustment

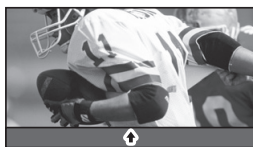

- To reset the aspect ratio →  (OK)

Data format for SD Card browsing

Photo: Still images recorded with digital still cameras compatible with JPEG files of DCF* and EXIF** standards
 Data format-Baseline JPEG (Sub-sampling: 4:4:4, 4:2:2 or 4:2:0)
 Max. number of files - 9,999 Image resolution - 160 x 120 to 10,000,000

Movie: SD-Video Standard Ver. 1.2 [MPEG-2 (PS format)] and AVCHD Standard compatible files with an audio format that is either MPEG-1/Layer-2 format or Dolby Digital format
 (A modified data with a PC may not be displayed correctly.)

* DCF (Design rule for camera file system): A Japan Electronics and Information Technology Industries Association's standard
 ** EXIF (Exchangeable Image File Format)

Note

- Format the card with the recording equipment.
- The picture may not appear correctly on this TV depending on the recording equipment used.
- Display may take some time when there are many files and folders.
- This function cannot display Motion JPEG and still image not DCF formatted (i.e. TIFF, BMP).
- Data modified with a PC may not be displayed.
- Images imported from a PC must be compatible with EXIF 2.0, 2.1 and 2.2.
- Partly degraded files might be displayed at a reduced resolution.
- All ".JPG" extension datas in the card will be read in Photo View Mode.
- The folder and file names may be different depending on the digital camera used.
- Do not use two-byte characters or other special codes.
- The card may become unusable with this TV if file or folder names are changed.
- For the suitable SD Memory Cards, please confirm the latest information on the following website.
<http://panasonic.co.jp/pavc/global/cs> (This site is in English only)

Cautions in handling SD Card:

- Do not remove the card while the unit is accessing data (this can damage card or unit).
- Do not touch the terminals on the back of the card.
- Do not subject the card to high pressure or impact.
- Insert the card in the correct direction (otherwise, card may be damaged).
- Electrical interference, static electricity, or erroneous operation may damage the data or card.
- Back up the recorded data at regular intervals in case of deteriorated or damaged data or erratic operation of the unit. (Panasonic is not liable for any deterioration or damage of recorded data.)

SD Card warning messages

Message	Meaning
Is SD card in?	● The card is not inserted.
No file	● The card has no data or this type of data is not supported.
Cannot read file	<ul style="list-style-type: none"> ● The file is broken or unreadable. ● The TV does not support the format.
Feature not available	● Your operation is not available.

GalleryPlayer warning messages

Cannot display image due to incorrect ID data.	<ul style="list-style-type: none"> ● There is a problem with your TV decoder. ● If this message appears, please contact Panasonic Service Center for assistance. Refer to page 63 (Customer Services Directory), page 62, 64 (Limited Warranty)
Cannot display image on SD card.	<ul style="list-style-type: none"> ● There is a problem with the data. Check the data inside the SD card.

Technical Information (Continued)

VIERA Link™ “HDAVI Control™”

HDMI connections to some Panasonic equipment allow you to interface automatically. (p. 32)

- This function may not work normally depending on the equipment condition.
- The equipment can be operated by other remote controls with this function on even if TV is in Standby mode.
- Image or sound may not be available for the first few seconds when the playback starts.
- Image or sound may not be available for the first few seconds when Input mode is switched.
- Volume function will be displayed when adjusting the volume of the equipment.
- If you connect the same kind of equipment at once (for example: one DIGA to HDMI 1/another DIGA to HDMI 2), VIERA Link™ is available for the terminal with the smaller number.
- If you connect equipment that has more than “HDAVI Control 2” (or more) function to the TV with HDMI cable, the sound from DIGITAL AUDIO OUT terminal can be output as multi channel surround.
- “HDAVI Control 3” is the newest standard (current as of December, 2007) for the HDAVI Control compatible equipment. This standard is compatible with the conventional HDAVI equipment.

HDMI connection

HDMI (high-definition multimedia interface) allows you to enjoy high-definition digital images and high-quality sound by connecting the TV unit and the devices.

HDMI-compatible equipment (*1) with an HDMI or DVI output terminal, such as a set-top box or a DVD player, can be connected to the HDMI connector using an HDMI compliant (fully wired) cable.

- HDMI is the world’s first complete digital consumer AV interface complying with a non-compression standard.
- If the external equipment has only a DVI output, connect to the HDMI terminal via a DVI to HDMI adapter cable (*2).
- When the DVI to HDMI adapter cable is used, connect the audio cable to the audio input terminal.
- Audio settings can be made on the “HDMI 1 in”, “HDMI 2 in”, “HDMI 3 in” or “HDMI 4” menu screen. (p. 28)
Applicable audio signal sampling frequencies (L.PCM): 48 kHz, 44.1 kHz, 32 kHz

(*1): The HDMI logo is displayed on an HDMI-compliant device.
(*2): Enquire at your local digital equipment retailer shop.

Caution

- Use with a PC is not assumed.
- All signals are reformatted before being displayed on the screen.
- If the connected device has an aspect adjustment function, set the aspect ratio to “16:9”.
- These HDMI connectors are “type A”.
- These HDMI connectors are compatible with HDCP (High-Bandwidth Digital Content Protection) copyright protection.
- A device having no digital output terminal may be connected to the input terminal of either “COMPONENT”, “S VIDEO”, or “VIDEO” to receive analog signals.
- The HDMI input terminal can be used with only the following image signals: 480i, 480p, 720p, 1080i and 1080p.
Match the output setting of the digital device.
- For details of the applicable HDMI signals, see below.

DIGITAL AUDIO OUT terminals

You can enjoy your home theater by connecting a Dolby Digital (5.1 channel) decoder and “Multi Channel” amplifier to the DIGITAL AUDIO OUT terminals.

Caution

- Depending on your DVD player and DVD-Audio software the copyright protection function may operate and disable optical output.
- External speakers cannot be connected directly to PROG OUT terminals.
- When an ATSC channel is selected, the output from the DIGITAL AUDIO OUT jack will be Dolby Digital. When an NTSC channel is selected, the output will be PCM.
- When playing movie on SD Card Movie player, when the sound has been recorded in Dolby Digital, the output from the DIGITAL AUDIO OUT terminal will be Dolby Digital. When the sound is recorded in the other formats, the output will be PCM.
See pages 48-49 for more information

Picture mode

- Vivid: Provides enhanced picture contrast and sharpness for viewing in a well-lit room.
- Standard: Recommended for normal viewing conditions with subdued room lighting.
- Studio ref: Provides high-quality gradation and color tone picture for a cinema-like feel.
- Game: For playing video game. This mode will be set automatically if “GAME” is selected from Input label setting (p. 45)
- Custom (Photo): Customizes each item according to your taste.
Photo is displayed in JPEG mode.

Note

- Picture mode will be automatically set to “Standard” if you change the Input label from “GAME” to other labels.
- Picture mode will be automatically set to “Game” if you change from an Input label other than “GAME” to “GAME” label.

Pro setting

- Normal: Resets all Pro setting adjustments to factory default settings. (Set/No)
- Panel brightness: Selects the display panel brightness.
(High: Vivid, Mid: Standard, Low: Studio ref)
- Contour emphasis: Adjusts the contour emphasis of the image. (On/Off)
- Gamma adjust: Gamma correction. Adjusts the intermediate brightness of the image. (Normal/Mid/Full 1/Full 2)
- Black extension: Adjusts the dark shades of the image in gradation.
- W/B high R: Adjusts the white balance for light red areas.
- W/B high B: Adjusts the white balance for light blue areas.
- W/B low R: Adjusts the white balance for dark red areas.
- W/B low B: Adjusts the white balance for dark blue areas.
- AGC: Increases the brightness of dark signal automatically. (On/Off)

Input signal that can be displayed

* Mark: Applicable input signal for Component (Y, P_B, P_R), HDMI and PC

	horizontal frequency (kHz)	vertical frequency (Hz)	COMPONENT	HDMI	PC
525 (480) / 60i	15.73	59.94	*	*	
525 (480) /60p	31.47	59.94	*	*	
750 (720) /60p	45.00	59.94	*	*	
1,125 (1,080) /60i	33.75	59.94	*	*	
1,125 (1,080) /60p	67.43	59.94		*	
1,125 (1,080) /60p	67.50	60.00		*	
1,125 (1,080) /24p	26.97	23.98		*	
1,125 (1,080) /24p	27.00	24.00		*	
640 × 400 @70	31.47	70.08			*
640 × 480 @60	31.47	59.94			*
Macintosh13" (640 × 480)	35.00	66.67			*
640 × 480 @75	37.50	75.00			*
852 × 480 @60	31.47	59.94			*
800 × 600 @60	37.88	60.32			*
800 × 600 @75	46.88	75.00			*
800 × 600 @85	53.67	85.08			*
Macintosh16" (832 × 624)	49.73	74.55			*
1,024 × 768 @60	48.36	60.00			*
1,024 × 768 @70	56.48	70.07			*
1,024 × 768 @75	60.02	75.03			*
1,024 × 768 @85	68.68	85.00			*
Macintosh 21" (1,152 × 870)	68.68	75.06			*
1,280 × 1,024 @60	63.98	60.02			*
1,366 × 768 @60	48.36	60.00			*

Note

- Signals other than above may not be displayed properly.
- The above signals are reformatted for optimal viewing on your display.

PC Input Terminals Connection

- Computer signals which can be input are those with a horizontal scanning frequency of 15 to 110 kHz and vertical scanning frequency of 48 to 120 Hz. (However, the image will not be displayed properly if the signals exceed 1,200 lines.)
- Some PC models cannot be connected to the set.
- There is no need to use an adapter for computers with IBM PC/AT compatible D-sub 15P terminal.
- The maximum resolution: 1,280 × 1,024
If the display resolution exceeds these maximums, it may not be possible to show fine detail with sufficient clarity.
- Signal Names for D-sub 15P Connector

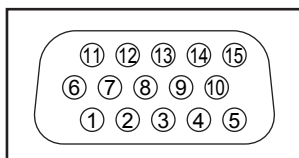

Pin Layout for PC Input Terminal

Pin No.	Signal Name	Pin No.	Signal Name	Pin No.	Signal Name
①	R	⑥	GND (Ground)	⑪	NC (not connected)
②	G	⑦	GND (Ground)	⑫	NC
③	B	⑧	GND (Ground)	⑬	HD/SYNC
④	NC (not connected)	⑨	NC (not connected)	⑭	VD
⑤	GND (Ground)	⑩	GND (Ground)	⑮	NC

Technical Information (Continued)

Side Bar

Do not display a picture in 4:3 mode for an extended period, as this can cause "Image retention" to remain on either or both sides of the display field. To reduce the risk of such "Image retention", change the brightness of the side bars.

See pages 30-31 for more information

- The side bar may flash (alternate black/white) depending on the picture. Using Cinema mode will reduce such flashing (See below).

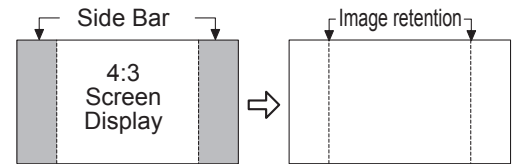

Scrolling bar

Scrolling bar: To prevent "Image retention", scrolls white horizontal bar from top to bottom on a black screen.

- Press any key except the POWER key to return to previous screen.
- You will return to the previous screen if no key operation has been performed for 15 minutes. See pages 30-31 for more information

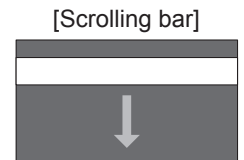

Care and Cleaning

First, unplug the Power cord plug from the wall outlet.

Display panel

The front of the display panel has been specially treated. Wipe the panel surface gently using only a cleaning cloth or a soft, lint-free cloth.

- If the surface is particularly dirty, soak a soft, lint-free cloth in diluted mild liquid dish soap (1 part mild liquid dish soap diluted by 100 times the amount of water) and then wring the cloth to remove excess liquid. Use this cloth to wipe the surface of the display panel, then wipe it evenly with a dry cloth of the same type until the surface is dry.
- Do not scratch or hit the surface of the panel with fingernails or other hard objects. Furthermore, avoid contact with volatile substances such as insect sprays, solvents, and thinner; otherwise, the quality of the surface may be adversely affected.

Cabinet

If the cabinet becomes dirty, wipe it with a soft, dry cloth.

- If the cabinet is particularly dirty, soak the cloth in a weak mild liquid dish soap and then wring the cloth dry. Use this cloth to wipe the cabinet and then wipe it dry with a dry cloth.
- Do not allow any mild liquid dish soap to come into direct contact with the surface of the Plasma TV. If water droplets get inside the unit, operating problems may result.
- Avoid contact with volatile substances such as insect sprays, solvents, and thinner; otherwise, the quality of the cabinet surface may be adversely affected or the coating may peel off. Furthermore, do not leave it for long periods in contact with articles made from rubber or PVC.

Pedestal

Cleaning

- Wipe the surfaces with a soft, dry cloth. If the unit is particularly dirty, clean it using a cloth soaked with water to which a small amount of mild liquid dish soap has been added and then wipe with a dry cloth. Do not use products such as solvents, thinner, or household wax for cleaning, as they can damage the surface coating. (If using a chemically-treated cloth, follow the instructions supplied with the cloth.)
- Do not attach sticky tape or labels, as they can make the surface of the pedestal dirty. Do not allow long-term contact with rubber, vinyl products, or the like. (Doing so will cause deterioration.)

Specifications

		TH-58PZ850U	TH-65PZ850U
Power Source		AC 120 V, 60 Hz	
Power Consumption	Maximum	742 W	792 W
	Standby condition	0.2 W	0.2 W
Plasma Display panel	Drive method	AC type	
	Aspect Ratio	16:9	
	Visible screen size (W × H × Diagonal)	58" class (58.0 inches measured diagonally) 50.5" × 28.4" × 58.0" (1,284 mm × 723 mm × 1,474 mm)	65" class (64.7 inches measured diagonally) 56.4" × 31.7" × 64.7" (1,434 mm × 807 mm × 1,646 mm)
	(No. of pixels)	2,073,600 (1,920 (W) × 1,080 (H)) [5,760 × 1,080 dots]	
Sound	Audio Output Super Slim SP (2.5 W) × 2, Woofer (13 W) × 2		
PC signals		VGA, SVGA, XGA, WXGA, SXGA Horizontal scanning frequency 31 - 69 kHz Vertical scanning frequency 59 - 86 Hz	
Channel Capability (Digital/Analog)		VHF/UHF: 2 - 69, CATV: 1 - 135	
Operating Conditions		Temperature: 32 °F – 104 °F (0 °C – 40 °C) Humidity: 20 % – 80 % RH (non-condensing)	
Connection Terminals	VIDEO IN 1-2	VIDEO: RCA PIN Type × 1 1.0 V [p-p] (75 Ω) S-VIDEO: Mini DIN 4-pin Y: 1.0 V [p-p] (75 Ω) C: 0.286 V [p-p] (75 Ω) AUDIO L-R: RCA PIN Type × 2 0.5 V [rms]	
	COMPONENT INPUT 1-2	Y: 1.0 V [p-p] (including synchronization) PB, PR: ±0.35 V [p-p] AUDIO L-R: RCA PIN Type × 2 0.5 V [rms]	
	HDMI 1-4	TYPE A Connector × 4 ● This TV supports "HDAVI Control 3" function.	
	PC	D-SUB 15PIN: R,G,B/0.7 V [p-p] (75 Ω) HD, VD/1.0 - 5.0 V [p-p] (high impedance) AUDIO L-R: Stereo Mini Jack (Φ3.5 mm) × 1	
	RS232C (Serial)	D-sub 9pin for external control	
	LAN (for VIERA CAST IPTV)	RJ45 (10BASE-T/100BASE-TX)	
	Card slot	SD CARD slot × 1	
	AV PROG OUT	VIDEO: RCA PIN Type × 1 1.0 V [p-p] (75 Ω) AUDIO L-R: RCA PIN Type × 2 0.5 V [rms]	
	DIGITAL AUDIO OUT	PCM/Dolby Digital, Fiber Optic	
FEATURES		3D Y/C FILTER CLOSED CAPTION IPTV (VIERA CAST) V-Chip BBE VIVA 3D Photo viewer Movie player HDAVI Control 3	
Dimensions (W × H × D)	Including pedestal	56.9" × 37.4" × 16.2" (1,445 mm × 949 mm × 409 mm)	---
	TV Set only	56.9" × 35.4" × 4.3" (1,445 mm × 898 mm × 109 mm)	63.0" × 39.1" × 4.3" (1,599 mm × 993 mm × 109 mm)
Mass	Including pedestal	137.4 lb. (62.3 kg)	---
	TV Set only	128.6 lb. (58.3 kg)	160.3 lb. (72.7 kg)

[TH-58PZ850U]

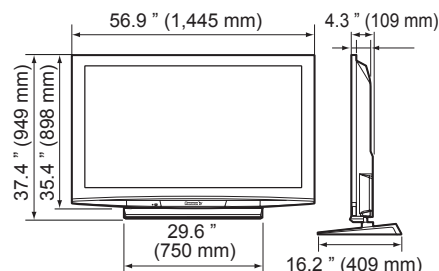

[TH-65PZ850U]

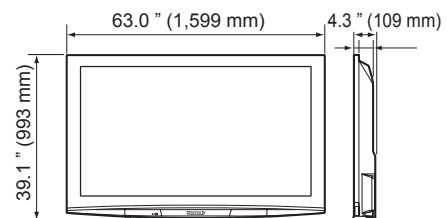

Note

● Design and Specifications are subject to change without notice. Mass and Dimensions shown are approximate.

● Technical Information ● Specifications ● Care and Cleaning

FAQs, etc.

FAQ

Before requesting service or assistance, please follow these simple guides to resolve the problem. If the problem still persists, please contact your local Panasonic dealer or Panasonic Service Center for assistance. For details (p. 63, 64)
For additional assistance, please contact us via the website at:
www.panasonic.com/contactinfo
www.panasonic.ca

White spots or shadow images (noise)

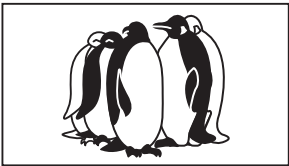

- Check the position, direction, and connection of the antenna.

Interference or frozen digital channels (intermittent sound)

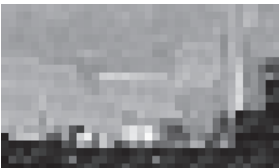

- Change the direction of antenna for digital channels.
- Check "Signal meter" (p. 43). If the signal is weak, check the antenna and consult your local dealer.

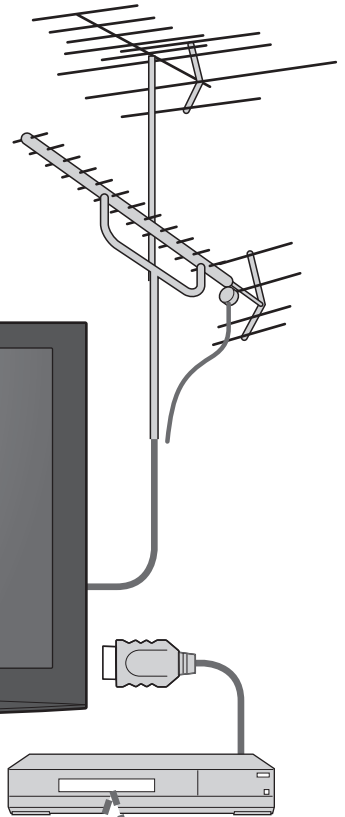
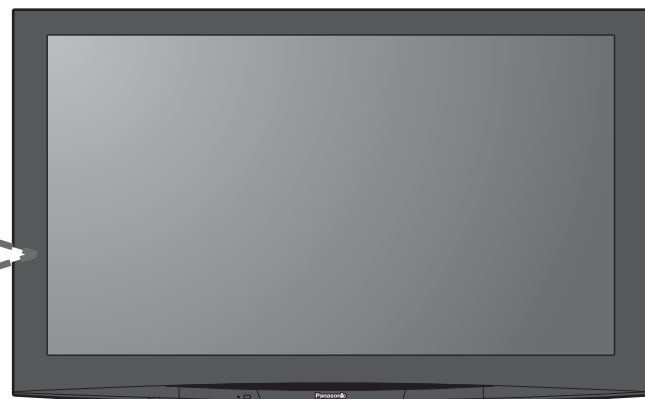

Pictures from external equipment are distorted when the unit is connected via HDMI

- Is the HDMI cable connected properly? (p. 48, 49)
- Turn Off the TV unit and equipment, then turn them On again.
- Check an input signal from the equipment. (p. 57)
- Use equipment compliant with EIA/CEA-861/861B.

Recording does not start immediately

- Check the settings of the recorder. For details, read the manual of the recorder.

The remote control does not work

- Are the batteries installed correctly? (p. 6)
- Are the batteries new?
- Select the correct remote control mode (p. 13, 22)

If there is a problem with your TV, please refer to the table below to determine the symptoms, then carry out the suggested check. If this does not solve the problem, please contact your local Panasonic dealer, quoting the model number and serial number (both found on the rear of the TV).

	Problem	Actions
Screen	“Press any key to return” moves on the screen	<ul style="list-style-type: none"> ● The function to prevent “Image retention” is activated. (Not a faulty symptom) <ul style="list-style-type: none"> ● The screen saver is activated if the TV unit is not operated for a certain time in SD mode. ● “Image retention” (p. 5)
	One spot remains dark	<ul style="list-style-type: none"> ● A pixel or luminescent spot can occasionally be missing in plasma displays. (Not a faulty symptom)
	Chaotic image, noisy	<ul style="list-style-type: none"> ● Check nearby electrical products (car, motorcycle, fluorescent lamp).
	No image can be displayed	<ul style="list-style-type: none"> ● Check Picture menu (p. 28) ● Check the cable connections. (p. 9-12) ● Check that the correct input has been selected. (p. 22)
	Only spots are displayed instead of images	<ul style="list-style-type: none"> ● Check the channel settings. (p. 42) ● Check the antenna cables.
	Neither image nor sound is produced	<ul style="list-style-type: none"> ● Is the AC power cord plugged into the outlet? ● Is the TV unit turned On? ● Check Picture menu (p. 28) and volume. ● Check the AV cable connections. (p. 9-12) ● Check that the correct input has been selected. (p. 22)
	Black Box appears	<ul style="list-style-type: none"> ● Change settings of Closed Caption (CC). (p. 44)
Sound	No sound is produced	<ul style="list-style-type: none"> ● Are the speakers’ cables connected correctly? (p. 48) ● Is “Sound Mute” active? (p. 13) ● Is the volume set to the minimum? ● Is “Speaker output” set to “Off”? (p. 28) ● Change “SAP” settings. (p. 16) ● Check “HDMI 1 in”, “HDMI 2 in”, “HDMI 3 in” or “HDMI 4 in” settings. (p. 28)
	Sound is unusual	<ul style="list-style-type: none"> ● Set “SAP” setting to “Stereo” or “Mono.” ● Check the HDMI device connected to the unit. ● Set the audio setting of the HDMI device to “Linear PCM.” ● If digital sound connection has a problem, select analog sound connection.
	Whirring sound is heard	<ul style="list-style-type: none"> ● The sound is from the built-in cooling fan (not a sign of faulty operation).
	TV set	Parts of the TV set become hot.

Limited Warranty (for U.S.A.)

PANASONIC CONSUMER ELECTRONICS COMPANY,
DIVISION OF
PANASONIC CORPORATION OF NORTH AMERICA
One Panasonic Way
Secaucus, New Jersey 07094

PANASONIC SALES COMPANY,
DIVISION OF
PANASONIC PUERTO RICO, INC.
Ave. 65 de Infanteria, Km. 9.5
San Gabriel Industrial Park
Carolina, Puerto Rico 00985

Panasonic Color Television Limited Warranty

Limited Warranty Coverage

If your product does not work properly because of a defect in materials or workmanship, Panasonic Consumer Electronics Company or Panasonic Puerto Rico, Inc. (collectively referred to as "the warrantor") will, for the length of the period indicated on the chart below, which starts with the date of original purchase ("Limited Warranty period"), at its option either (a) repair your product with new or refurbished parts, or (b) replace it with a new or a refurbished product. The decision to repair or replace will be made by the warrantor.

CATEGORIES	ALL PARTS EXCEPT GLASS PANEL OR CRT	LABOR	GLASS PANEL OR CRT	GLASS PANEL OR CRT LABOR	SERVICE
PLASMA DISPLAY	1 (ONE) YEAR	1 (ONE) YEAR	GLASS PANEL - 2 (TWO) YEARS	1 (ONE) YEAR	ON-SITE OR CARRY-IN

During the "Labor" Limited Warranty period there will be no charge for labor. During the "Parts" Limited Warranty period, there will be no charge for parts.

You must carry-in your product or arrange for on-site service during the Limited Warranty period. If non-rechargeable batteries are included, they are not warranted. This Limited Warranty only applies to products purchased and serviced in the United States or Puerto Rico. This Limited Warranty is extended only to the original purchaser and only covers product purchased as new. A purchase receipt or other proof of the original purchase date is required for Limited Warranty service.

On-Site or Carry-in Service

For On-Site or Carry-In Service in the United States call 1-877-95-VIERA (1-877-958-4372).
For assistance in Puerto Rico call Panasonic Puerto Rico, Inc. (787)-750-4300 or fax (787)-768-2910.

On-site service where applicable requires clear, complete and easy access to the product by the authorized servicer and does not include removal or re-installation of an installed product. It is possible that certain on-site repairs will not be completed on-site, but will require that the product or parts of the product, at the servicer's discretion be removed for shop diagnosis and/or repair and then returned.

Limited Warranty Limits And Exclusions

This Limited Warranty ONLY COVERS failures due to defects in materials or workmanship, and DOES NOT COVER normal wear and tear or cosmetic damage, nor does it cover markings or retained images on the picture tube resulting from viewing fixed images (including, among other things, letterbox pictures on standard 4:3 screen TV's, or non-expanded standard 4:3 pictures on wide screen TV's, or onscreen data in a stationary and fixed location). The Limited Warranty ALSO DOES NOT COVER damages which occurred in shipment, or failures which are caused by products not supplied by the warrantor, or failures which result from accidents, misuse, abuse, neglect, bug infestation, mishandling, misapplication, alteration, faulty installation, set-up adjustments, misadjustment of consumer controls, improper maintenance, power line surge, lightning damage, modification, or commercial use (such as in a hotel, office, restaurant, or other business), rental use of the product, service by anyone other than a Factory Service Center or other Authorized Servicer, or damage that is attributable to acts of God.

THERE ARE NO EXPRESS WARRANTIES EXCEPT AS LISTED UNDER "LIMITED WARRANTY COVERAGE". THE WARRANTOR IS NOT LIABLE FOR INCIDENTAL OR CONSEQUENTIAL DAMAGES RESULTING FROM THE USE OF THIS PRODUCT, OR ARISING OUT OF ANY BREACH OF THIS LIMITED WARRANTY. (As examples, this excludes damages for lost time, cost of having someone remove or re-install an installed unit if applicable, or travel to and from the servicer. The items listed are not exclusive, but are for illustration only.) **ALL EXPRESS AND IMPLIED WARRANTIES, INCLUDING THE LIMITED WARRANTY OF MERCHANTABILITY, ARE LIMITED TO THE PERIOD OF THE LIMITED WARRANTY.**

Some states do not allow the exclusion or limitation of incidental or consequential damages, or limitations on how long an implied Limited Warranty lasts, so the exclusions may not apply to you.

This Limited Warranty gives you specific legal rights and you may also have others rights which vary from state to state. If a problem with this product develops during or after the Limited Warranty period, you may contact your dealer or Service Center. If the problem is not handled to your satisfaction, then write to the warrantor's Consumer Affairs Department at the addresses listed for the warrantor.

PARTS AND SERVICE (INCLUDING COST OF AN ON-SITE SERVICE CALL, WHERE APPLICABLE) WHICH ARE NOT COVERED BY THIS LIMITED WARRANTY ARE YOUR RESPONSIBILITY.

Customer Services Directory (for U.S.A.)

Customer Services Directory

Obtain Product Information and Operating Assistance; locate your nearest Dealer or Service Center; purchase Parts and Accessories; or make Customer Service and Literature requests by visiting our Web Site at:

<http://www.panasonic.com/help>

or, contact us via the web at:

<http://www.panasonic.com/contactinfo>

You may also contact us directly at:

1-877-95-VIERA (958-4372)

Monday-Friday 9 am-9 pm; Saturday-Sunday 10 am-7 pm, EST.

■ For hearing or speech impaired TTY users, TTY: 1-877-833-8855

Accessory Purchases

Purchase Parts, Accessories and Instruction Books on line for all Panasonic Products by visiting our Web Site at:

<http://www.pstc.panasonic.com>

or, send your request by E-mail to:

npcparts@us.panasonic.com

You may also contact us directly at:

1-800-332-5368 (Phone) 1-800-237-9080 (Fax Only) (Monday - Friday 9 am to 9 pm, EST.)

Panasonic Service and Technology Company

20421 84th Avenue South,

Kent, WA 98032

(We Accept Visa, MasterCard, Discover Card, American Express, and Personal Checks)

■ For hearing or speech impaired TTY users, TTY: 1-866-605-1277

Service in Puerto Rico

Panasonic Puerto Rico, Inc.

Ave. 65 de Infantería, Km. 9.5, San Gabriel Industrial Park,

Carolina, Puerto Rico 00985

Phone (787)750-4300, Fax (787)768-2910

Limited Warranty (for Canada)

Panasonic Canada Inc.

PANASONIC PRODUCT - LIMITED WARRANTY

Panasonic Canada Inc. warrants this product to be free from defects in material and workmanship and agrees to remedy any such defect for a period as stated below from the date of original purchase.

Plasma TV / Monitor	In-home service	One (1) year, parts (including Plasma Panel) and labour.
LCD TV (26 in & over)	In-home service	One (1) year, parts (including LCD Panel) and labour.

In-home Service will be carried out only to locations accessible by roads and within 50 km of an authorized Panasonic service facility.

LIMITATIONS AND EXCLUSIONS

This warranty does not apply to products purchased outside Canada or to any product which has been improperly installed, subjected to usage for which the product was not designed, misused or abused, damaged during shipping, or which has been altered or repaired in any way that affects the reliability or detracts from the performance, nor does it cover any product which is used commercially. Dry cell batteries are also excluded from coverage under this warranty.

This warranty is extended to the original end user purchaser only. A purchase receipt or other proof of date of original purchase is required before warranty service is performed.

THIS EXPRESS, LIMITED WARRANTY IS IN LIEU OF ALL OTHER WARRANTIES, EXPRESS OR IMPLIED, INCLUDING ANY IMPLIED WARRANTIES OF MERCHANTABILITY AND FITNESS FOR A PARTICULAR PURPOSE. IN NO EVENT WILL PANASONIC CANADA INC. BE LIABLE FOR ANY SPECIAL, INDIRECT OR CONSEQUENTIAL DAMAGES.

In certain instances, some jurisdictions do not allow the exclusion or limitation of incidental or consequential damages, or the exclusion of implied warranties, so the above limitations and exclusions may not be applicable.

In-home service requires clear, complete and easy access to the product by the Authorized Servicentre and does not include removal or re-installation of an installed product. If removal is required to service the product, it will be at the discretion of the Servicentre and in no event will Panasonic Canada Inc. or the Servicentre be liable for any special, indirect or consequential damages.

WARRANTY SERVICE

For product operation and information assistance, please contact:

Our Customer Care Centre: 1-800 #: 1-866-330-0014
Email link: www.vieraconcierge.ca

FOR PRODUCT REPAIRS, please contact Viera Customer Care Agent using the above contact info.

IF YOU SHIP THE PRODUCT TO A SERVICENTRE

Carefully pack and send prepaid, adequately insured and preferably in the original carton. Include details of the defect claimed, and proof of date of original purchase.

A series of horizontal dashed lines for taking notes.

Customer's Record

The model number and serial number of this product can be found on its back cover. You should note this serial number in the space provided below and retain this book, plus your purchase receipt, as a permanent record of your purchase to aid in identification in the event of theft or loss, and for Warranty Service purposes.

Model Number _____

Serial Number _____

Anotación del cliente

El modelo y el número de serie de este producto se encuentran en su panel posterior. Deberá anotarlos en el espacio provisto a continuación y guardar este manual, más el recibo de su compra, como prueba permanente de su adquisición, para que le sirva de ayuda al identificarlo en el caso de que le sea sustraído o lo pierda, y también para disponer de los servicios que le ofrece la garantía.

Modelo _____

Número de serie _____

**Panasonic Consumer Electronics
Company,
Division of Panasonic Corporation
of North America**
One Panasonic Way, Secaucus
New Jersey 07094 U.S.A.

Panasonic Puerto Rico, Inc.
Ave. 65 de Infantería, Km. 9.5
San Gabriel Industrial Park
Carolina, Puerto Rico 00985

Panasonic Canada Inc.
5770 Ambler Drive
Mississauga, Ontario
L4W 2T3 CANADA

Instrucciones en Español

**Televisión de alta definición de 1080p y clase
58"/65" de Plasma**

**Número de modelo TH-58PZ850U
TH-65PZ850U**

¡Convierta su propia sala de estar en un cine!
Sienta un nivel increíble de excitación multimedia



(Imagen: TH-58PZ850U)

Este dispositivo contiene un sintonizador digital, es decir puede recibir programas transmitidos en señal digital, con el uso de una antena apropiada, y después de la finalización de las transmisiones de T.V. de alta potencia análogas en los Estados Unidos (como es requerido por ley) al 17 de Febrero de 2009. Algunos receptores de televisión más antiguos, que dependen de una antena requerirán de un convertidor para recibir programas transmitidos en señal digital, pero ellos mismos pueden seguir funcionando como anteriormente para otros propósitos (por Ej.: para ver programas de estaciones de baja potencia que continuaran transmitiendo señal análoga, ver películas pre-grabadas, ó conectados a video juegos). Cuando un convertidor es usado con una televisión más antigua, podría ser necesario el uso de un distribuidor de señal para continuar la recepción de señales de baja potencia análogas vía antena. Para mayor información, por favor acceder a www.DTV.gov. Para información sobre el programa de convertidores de T.V. y el programa de cupones del gobierno que pueden ser usados para la compra de uno, ver www.dtv2009.gov, ó llamar al teléfono NTIA 1-888-DTV-2009. Por favor verificar con su proveedor de servicio de cable ó satélite si tiene alguna pregunta sobre su caja de cable ó satélite.

 <p>El logotipo SDHC es una marca comercial.</p>	 <p>GalleryPlayer® GalleryPlayer y el logotipo de la GalleryPlayer son marcas de fábrica de GalleryPlayer, Inc.</p>	<p>VIERA Link™</p> <p>VIERA Link™ es una marca de fábrica de Matsushita Electric Industrial Co., Ltd.</p>	 <p>VIERA CAST™ es una marca de fábrica de Matsushita Electric Industrial Co., Ltd.</p>
<p>BBE.ViVA HD3D Sound</p> <p>Bajo licencia de BBE Sound, Inc.</p>	 <p>Bajo licencia de BBE Sound, Inc. sobre el numero USP5510752 y 5736897. BBE y símbolo de BBE son marcas registradas de BBE Sound, Inc.</p>		<p>HDMI™ HIGH-DEFINITION MULTIMEDIA INTERFACE</p> <p>HDMI, el símbolo HDMI y la Interface de Multimedia de Alta Definición son marcas comerciales ó marcas registradas de HDMI Licensing LLC.</p>

Índice

Asegúrese de leer

- Precauciones para su seguridad 4
- Notas 5

Guía de inicio rápido

- Accesorios/Accesorio opcional 6
- Conexión básica 9
- Identificación de los controles 13
- Configuración por primera vez 14

¡Disfrute de su televisor!

Características básicas

- Para ver la televisión 16
- Para ver imágenes de tarjeta SD 18
- Para ver vídeo y DVDs 22
- Visualización de la pantalla del PC en el televisor ... 24
- VIERA CAST™ 26

Funciones avanzadas

- Cómo utilizar las funciones de los menús (imagen, sonido, etc.) 28
- VIERA Link™ "HDMI Control™" 32
- Configuración de red 36
- Ajuste de VIERA CAST™ 38
- Bloqueo 40
- Edición y configuración de canales 42
- Subtítulos 44
- Títulos de entradas/Salida a monitor 45
- Utilización del temporizador 46
- Programación del mando a distancia para controlar el equipo periférico 47
- Conexiones AV recomendadas 48

Preguntas frecuentes, etc.

- Operaciones del mando a distancia/Lista de códigos 50
- Lista de clasificaciones para el bloqueo 53
- Información técnica 54
- Cuidados y limpieza 58
- Especificaciones 59
- Preguntas frecuentes 60



Disfrute de multimedia

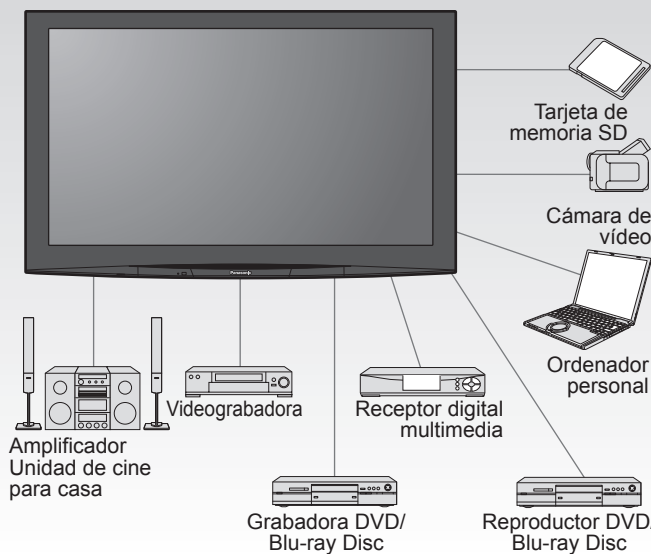

HDAVI Control™

HDAVI Control™ es una marca de fábrica de Matsushita Electric Industrial Co., Ltd.



EZ Sync™

EZ Sync™ es una marca de fábrica de Matsushita Electric Industrial Co., Ltd.



Fabricado bajo licencia de Dolby Laboratories. DOLBY y el símbolo de la D doble son marcas comerciales de Dolby Laboratories.

Precauciones para su seguridad



ADVERTENCIA

RIESGO DE DESCARGA ELÉCTRICA NO ABRIR



El rayo con punta de flecha dentro de un triángulo equilátero tiene la finalidad de avisar al usuario de que hay piezas en el interior del producto que si las tocan las personas éstas pueden recibir una descarga eléctrica.

El signo de exclamación dentro de un triángulo equilátero tiene la finalidad de avisar al usuario de la existencia de instrucciones de utilización y servicio importantes en el material impreso que acompaña al aparato.

ADVERTENCIA: Para reducir el riesgo de sufrir una descarga eléctrica, no retire la cubierta ni el panel posterior. En el interior no hay piezas que deba reparar el usuario. Solicite las reparaciones al personal de servicio calificado.

ADVERTENCIA: Para reducir el riesgo de que se produzca un incendio ó de sufrir una descarga eléctrica, no exponga este aparato a la lluvia ni a la humedad. No ponga encima del aparato (incluyendo estanterías que se encuentren encima del mismo, etc.) recipientes con agua (floreros, tazas, cosméticos, etc.).

Instrucciones de seguridad importantes

- 1) Lea estas instrucciones.
- 2) Guarde estas instrucciones.
- 3) Cumpla con todas las advertencias.
- 4) Siga todas las instrucciones.
- 5) No utilice este aparato cerca del agua.
- 6) Limpie el aparato solamente con un paño seco.
- 7) No tape las aberturas de ventilación. Haga la instalación siguiendo las instrucciones del fabricante.
- 8) No instale el aparato cerca de fuentes de calor como, por ejemplo, radiadores, salidas de aire caliente, estufas y otros aparatos (incluyendo amplificadores) que produzcan calor.
- 9) No anule la característica de seguridad del enchufe polarizado ó del enchufe del tipo de puesta a tierra. Un enchufe polarizado tiene dos clavijas, una más ancha que la otra. Un enchufe de puesta a tierra tiene dos clavijas y una espiga de puesta a tierra. La clavija ancha y la espiga de estos enchufes han sido suministradas para su seguridad. Si el enchufe suministrado no puede conectarse al tomacorriente, consulte a un electricista para que le cambie el tomacorriente obsoleto.
- 10) Proteja el cable de alimentación para que no lo pisen ni lo pellizquen, especialmente en el enchufe, tomacorriente y en el punto donde sale del aparato.
- 11) Utilice solamente los accesorios especificados por el fabricante.
- 12) Utilice solamente el aparato con el carrito, base, trípode, soporte ó mesa especificado por el fabricante ó vendido con el aparato. Cuando se utilice un carrito, tenga cuidado al mover la combinación del carrito / aparato para evitar heridas en el caso de que ésta se dé la vuelta.
- 13) Desenchufe este aparato durante las tormentas eléctricas ó cuando no lo utilice durante un largo periodo de tiempo.
- 14) Solicite todas las reparaciones al personal de servicio calificado. Las reparaciones resultan necesarias cuando el aparato se ha estropeado de cualquier forma: se ha estropeado el cable ó el enchufe de alimentación, se ha derramado líquido ó han caído objetos dentro del aparato, el aparato ha quedado expuesto a la lluvia ó a la humedad, no funciona normalmente ó se ha caído.
- 15) Para impedir las descargas eléctricas, asegúrese de que la patilla de puesta a tierra de la clavija del cable de alimentación de CA esté firmemente conectada.



DECLARACIÓN DE LA FCC

Este equipo ha sido probado y ha demostrado cumplir con las limitaciones para los dispositivos digitales de la Clase B, de conformidad con el Apartado 15 de las Normas de la FCC. Estos límites han sido diseñados para proporcionar una protección razonable contra las interferencias perjudiciales en una instalación residencial. Este equipo genera, utiliza y puede radiar energía radioeléctrica, y si no se instala y utiliza de acuerdo con las instrucciones, puede causar interferencias perjudiciales en las comunicaciones por radio. Sin embargo, no existe ninguna garantía de que las interferencias no se produzcan en una instalación particular. Si este equipo causa interferencias perjudiciales en la recepción de la radio ó televisión, lo que se puede determinar apagando y encendiendo el equipo, al usuario se le recomienda intentar corregir la interferencia tomando una ó más de las medidas siguientes:

- Cambie la orientación ó el lugar de instalación de la antena.
- Aumente la separación entre el equipo y el receptor.
- Conecte el equipo a una toma de corriente diferente de aquella a la que está conectada el receptor.
- Consulte a su concesionario ó a un técnico en radio/televisión con experiencia para solicitar su ayuda.

Este dispositivo cumple con el Apartado 15 de las normas de la FCC. El funcionamiento está sujeto a las dos condiciones siguientes: (1) este dispositivo no deberá causar interferencias perjudiciales y (2) este dispositivo deberá ser aceptar cualquier interferencia que reciba, incluyendo la interferencia que pueda causar un funcionamiento no deseado.

Aviso de la FCC:

Para asegurar el cumplimiento ininterrumpido, siga las instrucciones de instalación adjuntas y utilice solamente cables de interfaz blindados cuando conecte a un ordenador o a dispositivos periféricos. Cualquier cambio o modificación que no haya sido aprobado explícitamente por Panasonic Corp. of North America podría anular la autorización que tiene el usuario para utilizar este dispositivo.

Declaración de conformidad de la FCC N.º de modelos TH-58PZ850U, TH-65PZ850U

Responsable: Panasonic Corporation of North America
One Panasonic Way, Secaucus, NJ 07094
Dirección de contacto: Panasonic Consumer Electronics Company
1-877-95-VIERA (958-4372)
email: consumerproducts@panasonic.com

AVISO PARA CANADÁ:

Para los Modelos TH-58PZ850U, TH-65PZ850U
Este aparato digital de la Clase B cumple con la norma canadiense ICES-003.

ADVERTENCIA

Las piezas pequeñas pueden presentar un peligro de asfixia si se tragan por accidente. Guarde las piezas pequeñas donde no puedan alcanzarlas los niños pequeños.

Tire las piezas pequeñas y otros objetos que no sean necesarios, incluyendo los materiales de embalaje y las bolsas/hojas de plástico, para impedir que los niños pequeños jueguen con ellas corriendo el riesgo de que puedan asfixiarse.

■ Instalación

No instale la televisor de plasma sobre superficies inclinadas ó poco estables

- La televisor de plasma puede caerse ó darse vuelta.

No coloque objetos encima de la televisor de plasma.

- Si se derrama agua en la televisor de plasma ó entran objetos extraños en su interior, se puede provocar un cortocircuito que causará fuego ó descarga eléctrica. Si entran objetos extraños en el interior de la televisor de plasma, consulte con su tienda local de Panasonic.

Esta la televisor de plasma puede utilizarse sólo con los siguientes accesorios opcionales. El uso con cualquier otro tipo de accesorios opcionales puede causar inestabilidad y terminar provocando daños. (Matsushita Electric Industrial Co., Ltd. fabrica todos los accesorios siguientes.)

- Abrazadera de suspensión de pared (Vertical)

TY-WK42PV4W (TH-58PZ850U),

TY-WK65PV7 (TH-65PZ850U)

- Pedestal

TY-ST65R4-WG (TH-65PZ850U)

Solicite ayuda de un técnico cualificado para realizar la instalación.

- Es necesaria la ayuda de dos o más personas para instalar y desmontar el televisor.

Si no tiene la ayuda de otra persona, el televisor puede caerse, pudiendo causar daños a las personas.

Transporte solamente en posición vertical!

- Transportar la unidad con su pantalla hacia arriba o hacia abajo puede dañar el sistema de circuitos interno.

■ Cable de alimentación de CA

El televisor de plasma fue diseñado para funcionar con una CA de 120 V, 60 Hz.

Inserte completamente el enchufe del cable eléctrico.

- Si el enchufe no ha entrado completamente puede generar calor y ser el origen de un incendio. Si el enchufe está dañado ó el tomacorriente está flojo, no los utilice.

El cable de alimentación de CA suministrado es para ser utilizado con este aparato solamente.

No utilice ningún otro cable de alimentación que no sea el suministrado con este televisor.

- Esto puede provocar un fuego ó descarga eléctrica.

No toque el enchufe del cable eléctrico con las manos mojadas.

- Puede recibir una descarga eléctrica.

No haga nada que pueda dañar el cable eléctrico. Cuando desenchufe el cable eléctrico, sujete del enchufe y no el cable.

- No dañe el cable eléctrico, no lo modifique ni coloque objetos pesados encima, ni coloque cerca de objetos que desprendan calor, no tuerza ni tire excesivamente del mismo. Esto puede provocar un fuego ó descarga eléctrica. Si el cable eléctrico está dañado, solicite la reparación en su tienda local de Panasonic.

■ Si se producen problemas durante el uso
Si se produce un problema (por ejemplo falta la imagen ó sonido), ó si sale humo ó hay olores no normales de la televisor de plasma, **desenchufe inmediatamente el cable eléctrico del tomacorriente.**

- El uso continuado del televisor bajo estas condiciones puede causar un incendio ó un daño permanente en la unidad. Lleve el televisor a que lo revisen en un centro de servicio autorizado. La revisión del televisor por cualquier persona sin autorización no se recomienda en absoluto debido al peligro que supone la alta tensión que circula por su interior.

Si entra agua ó materias extrañas en el interior de la televisor de plasma, si se ha caído la televisor de plasma ó si el mueble exterior está dañado, desenchufe inmediatamente el cable eléctrico.

- Puede provocar un cortocircuito que inicie un incendio. Llame a su tienda local de Panasonic para hacer las reparaciones necesarias.

PRECAUCION

No cubra los orificios de ventilación.

- La televisor de plasma puede calentarse excesivamente provocado fuego ó daños en la televisor de plasma.

Deje un espacio de 3 15/16" (10 cm) o más en las partes superior, izquierda y derecha, y 2 3/4" (7 cm) o más en la parte posterior.

Cuando use el pedestal, mantenga el espacio entre la parte inferior del televisor y la superficie del suelo.

■ Cuando utilice la televisor de plasma

Desconecte todos los cables antes de mover la televisor de plasma.

- Si fuera necesario mover la televisor de plasma a otro lugar y se dejan algunos cables conectados, éstos pueden dañarse, provocar un incendio ó una descarga eléctrica.

Desenchufe el cable eléctrico del tomacorriente como medida de seguridad antes de realizar una limpieza.

- Puede sufrir una descarga eléctrica si no lo hace.

Limpie el enchufe del cable eléctrico a intervalos regulares para evitar que se cubra por el polvo.

- Si hay acumulación de polvo en el enchufe del cable eléctrico, la humedad puede acumularse y dañar el aislamiento, provocando un incendio. Desenchufe el cable eléctrico del tomacorriente y limpie con un paño seco.

Esta televisor de plasma radia rayos infrarrojos, y por lo tanto puede afectar a otros equipos de comunicación por infrarrojos. Instale su sensor de infrarrojos en un lugar alejado de la luz directa de su televisor de plasma ó de la luz reflejada por ella.

No suba sobre el televisor ó utilice como escalón. (Se debe tener especial cuidado en el caso de los niños pequeños.)

- Si la unidad se cae ó se daña por el mal uso, puede sufrir daños.

El televisor consumirá algo de energía siempre que el cable de alimentación esté conectado a una toma de corriente.

Notas

■ No muestre una imagen fija durante mucho tiempo

Esto hará que la imagen permanezca en la pantalla de plasma ("Retención de imagen"). Esto no se considera como una falla de funcionamiento y no está cubierto por la garantía.

Imágenes fijas típicas

- Números de canales y otros logotipos
- Imagen visualizada en el modo 4:3
- Fotos de tarjetas SD
- Videojuego
- Imagen de ordenador



Para impedir la "Retención de imagen", el salvapantallas se activa automáticamente después de pasar unos pocos minutos si no se envían señales ó no se realizan operaciones. (pág. 61)

■ Configuración

- No ponga la unidad donde quede expuesta a la luz solar directa ó a luces brillantes (incluyendo reflejos).
- La utilización de algunos tipos de iluminación fluorescente puede reducir el alcance de transmisión del mando a distancia.

Accesorios/Accesorio opcional

Accesorios

Compruebe que ha recibido todos los elementos que se indican.

Accesorios

Transmisor de mando a distancia
● N2QAYB000217



Pilas para el transmisor de mando a distancia (2)
● Pila AA



Sujetador de cable

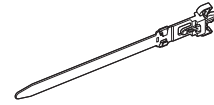

Cable de CA

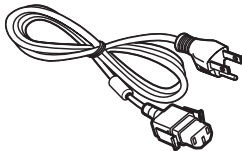

Pedestal
● TBLX0080 (TH-58PZ850U)

Ensamblaje (pág. 7)

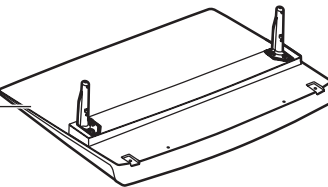

Paño de limpieza



Manual de instrucciones

Tarjeta del cliente (para EE. UU.)

Guía de configuración rápida (Para ver programas de HD)

Tarjeta para el plan de asistencia al cliente (para EE. UU.)

Especificaciones del terminal RS232C

Accesorios opcionales

Abrazadera de suspensión de pared (Vertical)

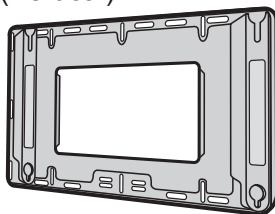

● TY-WK42PV4W (TH-58PZ850U)

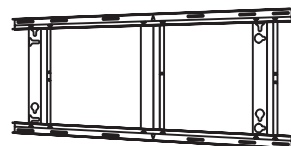

● TY-WK65PV7 (TH-65PZ850U)

Pedestal

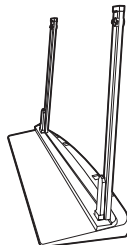

● TY-ST65R4-WG (TH-65PZ850U)

Nota

- Para mantener el rendimiento y la seguridad de la unidad, cerciórese absolutamente de pedir a su concesionario o a un contratista cualificado que asegure las abrazaderas de suspensión de pared.
- Lea atentamente las instrucciones suministradas con el soporte o pedestal del televisor de pantalla de plasma, y cerciórese absolutamente de tomar los pasos necesarios para impedir que el televisor se caiga.
- Maneje cuidadosamente el televisor durante su instalación, ya que si lo somete a impactos u otros esfuerzos su panel podría agrietarse.

Instalación de las pilas del mando a distancia

1

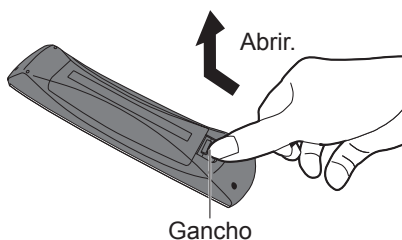

2

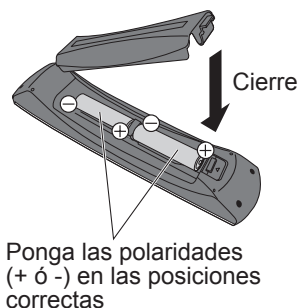

Precaución

- La instalación mal hecha puede causar fugas de electrolito y corrosión, lo que podría dañar el mando a distancia.
 - No mezcle pilas viejas y nuevas.
 - No mezcle pilas de tipos diferentes (pilas alcalinas y de manganeso, por ejemplo).
 - No utilice baterías (Ni-Cd).
- No queme ni rompa las pilas.
- Anote los códigos de mando a distancia antes de cambiar las pilas en el caso de que tenga que restablecer los códigos. (pág. 47)

Colocación del pedestal en el televisor con pantalla de plasma (TH-58PZ850U)

Montaje del pedestal

- Fije firmemente con los tornillos de ensamblaje (A). (4 tornillos en total)
- Apriete firmemente los tornillos.

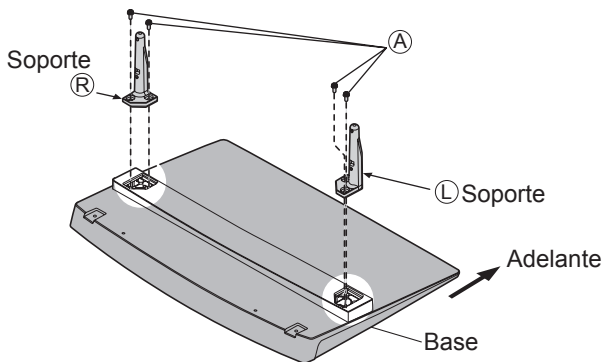

Instalación

- Haga el trabajo en una superficie horizontal y nivelada.
- Alinee el pedestal con su centro de rotación mientras consulta "Montaje del pedestal".
- Apriete firmemente los tornillos.

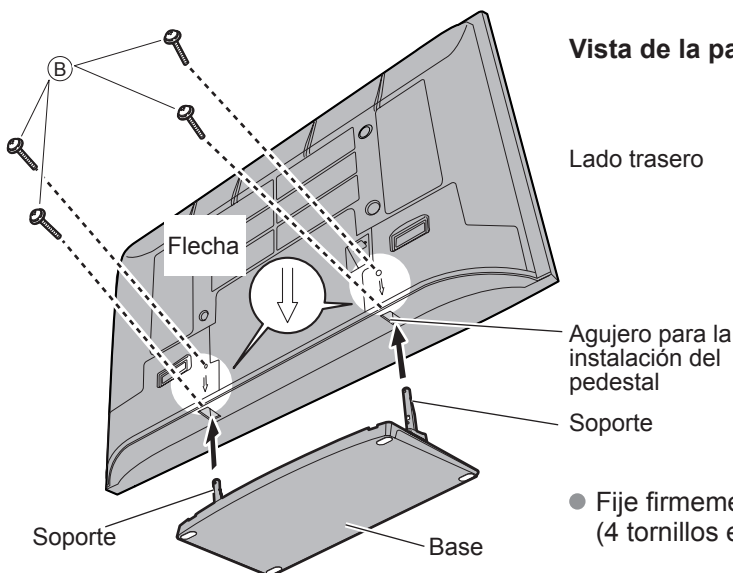

Vista de la parte inferior

Lado trasero

Agujero para la instalación del pedestal

Soporte

- Fije firmemente con los tornillos de ensamblaje (B). (4 tornillos en total)

Accesorios

Tornillo de montaje
(4 de cada)



M5 x 18 (plateado)

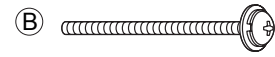

M5 x 35 (negro)

Soporte (2)

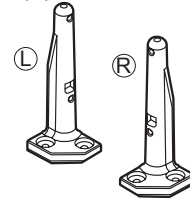

- L o R están impresas en la parte inferior de los soportes.

Base (1)

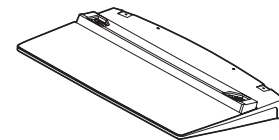

Advertencia

No desarme ni modifique el pedestal.

- De lo contrario, la unidad podría caerse y dañarse, y también podría causar heridas a personas.

Precaución

No utilice ningún otro televisor ni pantalla.

- En caso de no ser así, la unidad puede caerse y dañarse, pudiendo sufrir daños personales.

No utilice el pedestal si está doblado, partido o, está roto.

- Si utiliza un pedestal roto, puede dañarse todavía más y puede resultar usted dañado. Llame a la tienda donde lo compró, lo antes posible.

Durante la instalación, asegúrese de apretar bien todos los tornillos.

- Si no se tiene cuidado y los tornillos no están bien apretados durante el armado, la instalación no será lo suficientemente fuerte como para sostener el televisor con pantalla de plasma y éste podrá caerse y dañarse, y se podrá causar daños a las personas.

Accesorios/Accesorio opcional (Continuación)

Conexión del cable de alimentación de CA

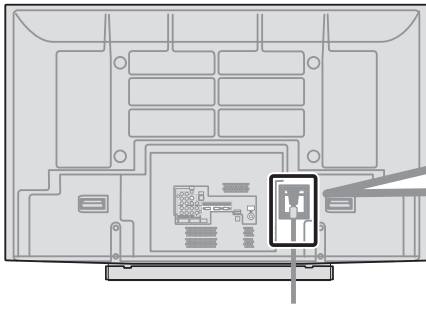

Para colocar

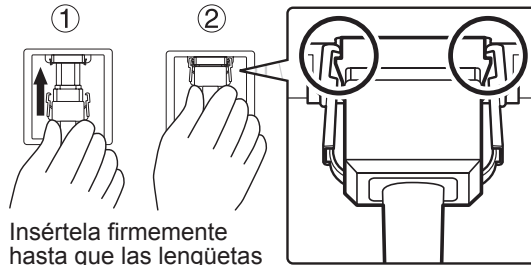

Insértela firmemente hasta que las lengüetas de ambos lados queden fijadas en posición haciendo un ruido seco.

Para quitar

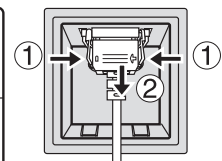

Mantenga empujados ambos cierres de resorte laterales.

Instrucciones para sujetar los cables

[TH-58PZ850U]

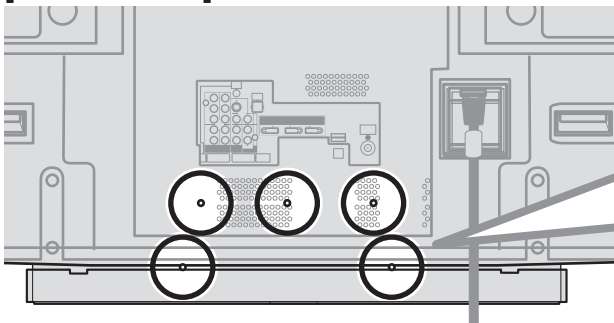

Para colocar

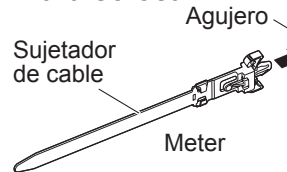

Para quitar

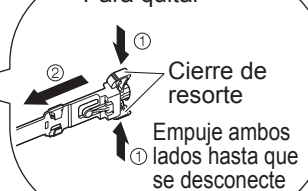

Cierre de resorte
Empuje ambos lados hasta que se desconecte

[TH-65PZ850U]

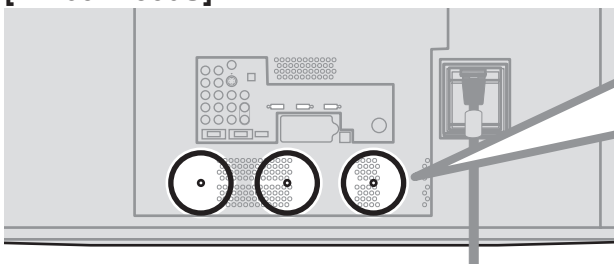

Para atar

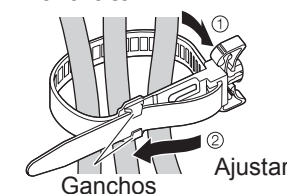

Para aflojar

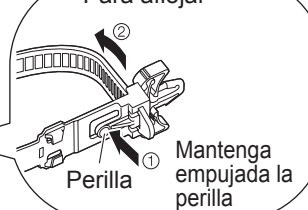

Mantenga empujada la perilla

- No ate juntos el cable de RF y el cable de alimentación porque la imagen podría distorsionarse.
- Fije los cables con abrazaderas según sea necesario.
- Cuando utilice el accesorio opcional, siga las indicaciones del manual de montaje de opciones para fijar los cables.

Referencia de las conexiones

Terminal de antena

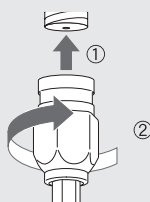

- Apriete firmemente a mano.

Terminal de contactos

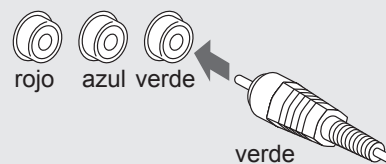

- Haga que concuerden los colores de las clavijas y los terminales.
- Inserte firmemente.

Terminal HDMI

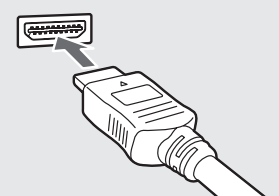

- Inserte firmemente.

Conexión básica

Ejemplo 1 Conexión de antena (Para ver la televisión)

TV



Antena de VHF/UHF
TV por cable

Antena de VHF/UHF

- NTSC (National Television System Committee): Emisión convencional
- ATSC (Advanced Television Systems Committee): Las normas de televisión digital incluyen la televisión de alta definición digital (HDTV), la televisión de definición estándar (SDTV), la emisión de datos, el audio multicanal de sonido envolvente y la televisión interactiva.

Para conectar el terminal de la antena y la caja de cables

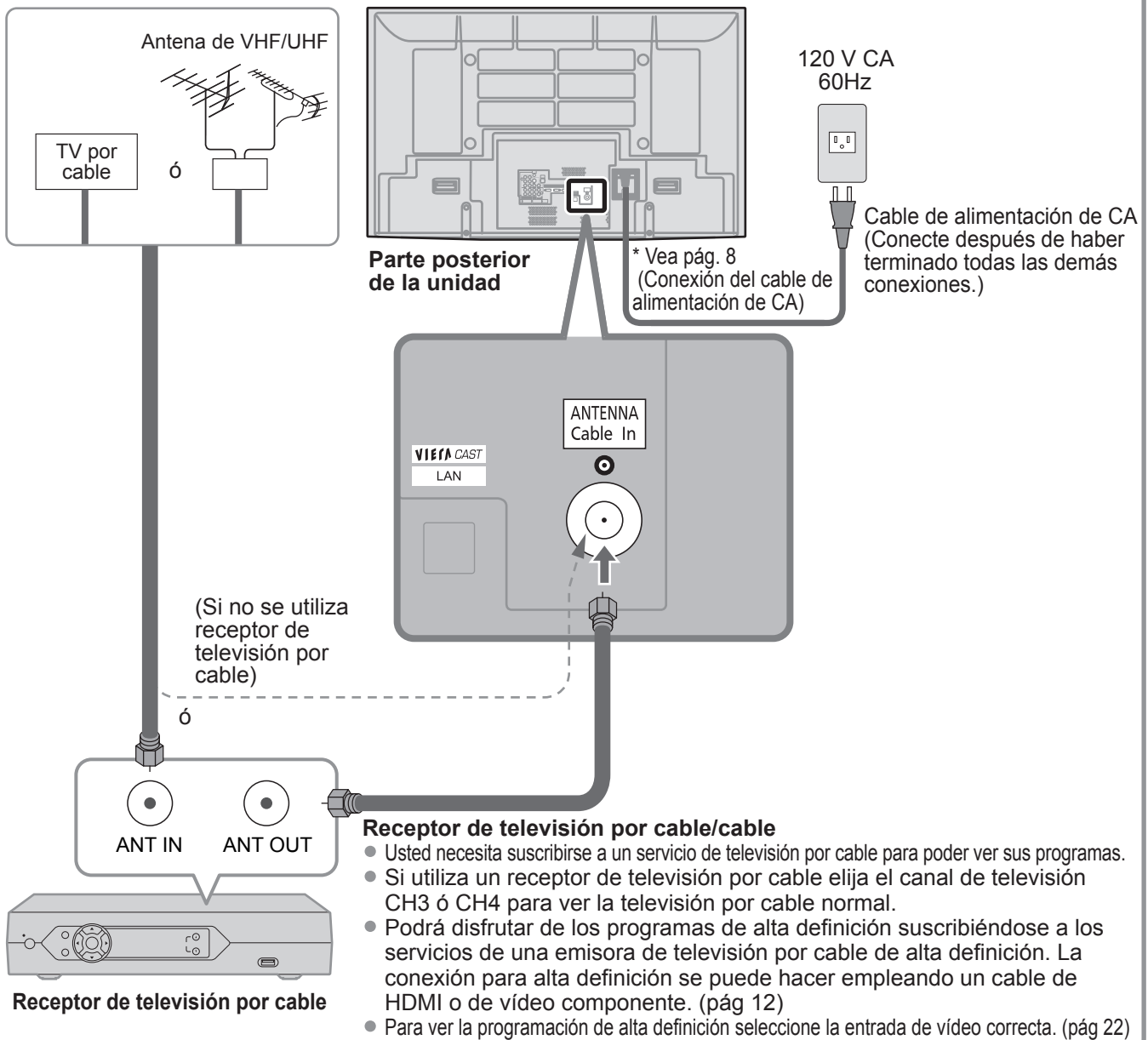

Antena de VHF/UHF
TV por cable

120 V CA
60Hz

Cable de alimentación de CA
(Conecte después de haber terminado todas las demás conexiones.)

* Vea pág. 8
(Conexión del cable de alimentación de CA)

Parte posterior de la unidad

ANTENNA
Cable In

(Si no se utiliza receptor de televisión por cable)

ANT IN ANT OUT

Receptor de televisión por cable

Receptor de televisión por cable/cable

- Usted necesita suscribirse a un servicio de televisión por cable para poder ver sus programas.
- Si utiliza un receptor de televisión por cable elija el canal de televisión CH3 ó CH4 para ver la televisión por cable normal.
- Podrá disfrutar de los programas de alta definición suscribiéndose a los servicios de una emisora de televisión por cable de alta definición. La conexión para alta definición se puede hacer empleando un cable de HDMI o de vídeo componente. (pág 12)
- Para ver la programación de alta definición seleccione la entrada de vídeo correcta. (pág 22)

Nota

- Con el televisor no se suministran todos los cables y equipos externos mostrados en este manual.
- Para conocer los detalles de las conexiones de los equipos externos, consulte los manuales de instrucciones de cada equipo.
- Cuando desconecte el cable de alimentación, asegúrese absolutamente de desconectar primero la clavija de alimentación de la toma de corriente.
- Para obtener más ayuda, visítenos en: www.panasonic.com

Conexión básica (Continuación)

Ejemplo 2 Conexión de una grabadora DVD (videograbadora) (Para grabar/reproducir)

TV



Grabadora DVD

Si esta fuente tiene una resolución más alta con señales entrelazadas o progresivas, la conexión se puede hacer utilizando video componente o HDMI. (pág. 12)

Videograbadora

La conexión se puede hacer utilizando un cable RF y video compuesto/S Video. (pág. 12)

Para conectar el terminal de la antena y la grabadora DVD o videograbadora

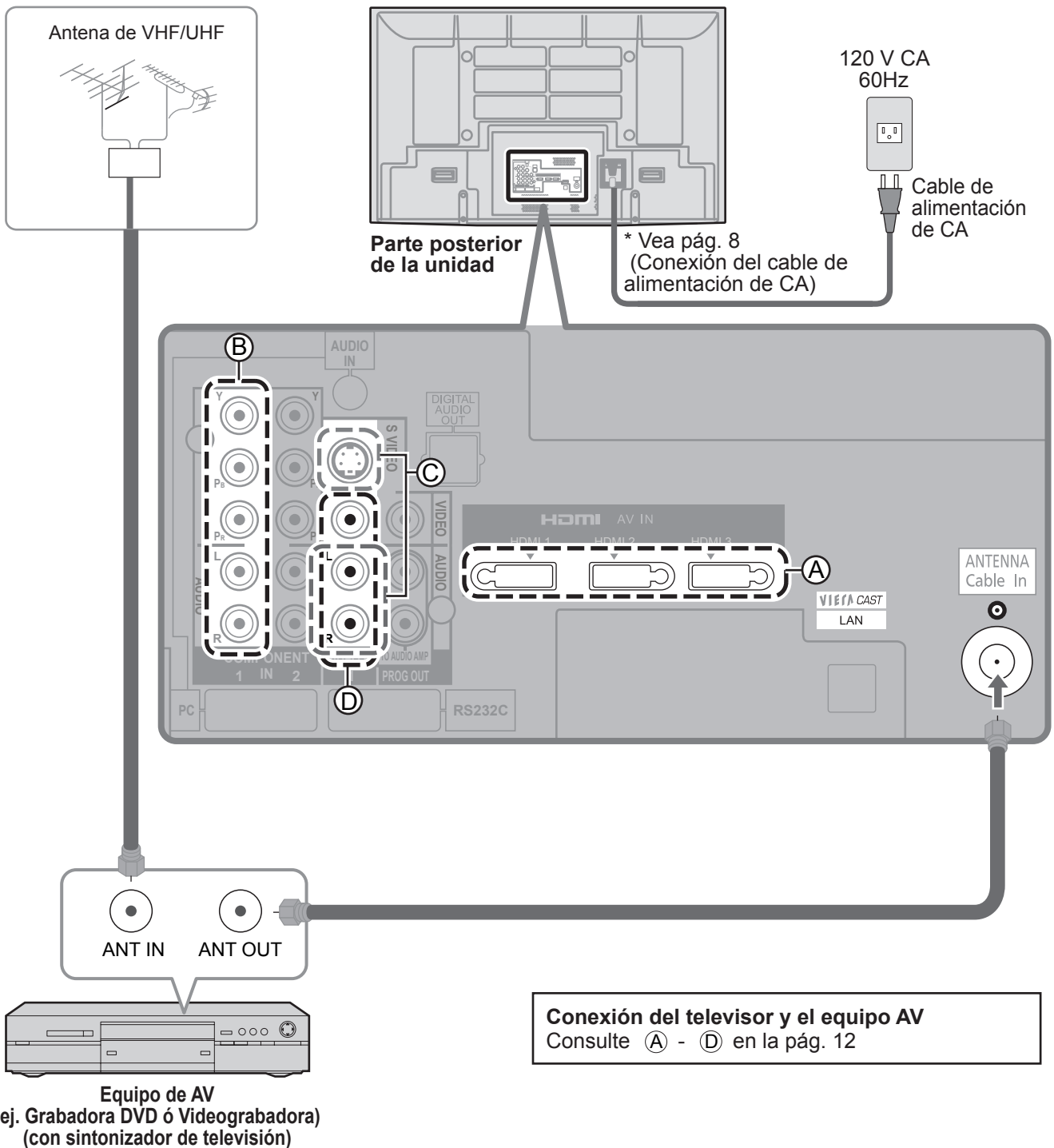

Ejemplo 3 Conexión de una grabadora DVD (videograbadora) y un receptor de satélite

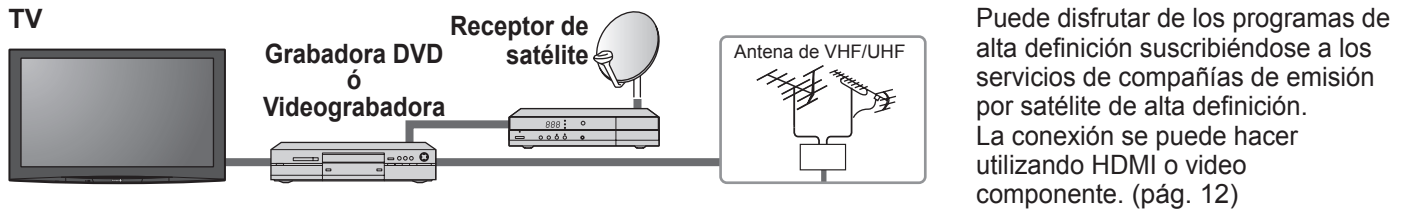

Para conectar el terminal de la antena y el receptor de satélite y la grabadora DVD o videograbadora

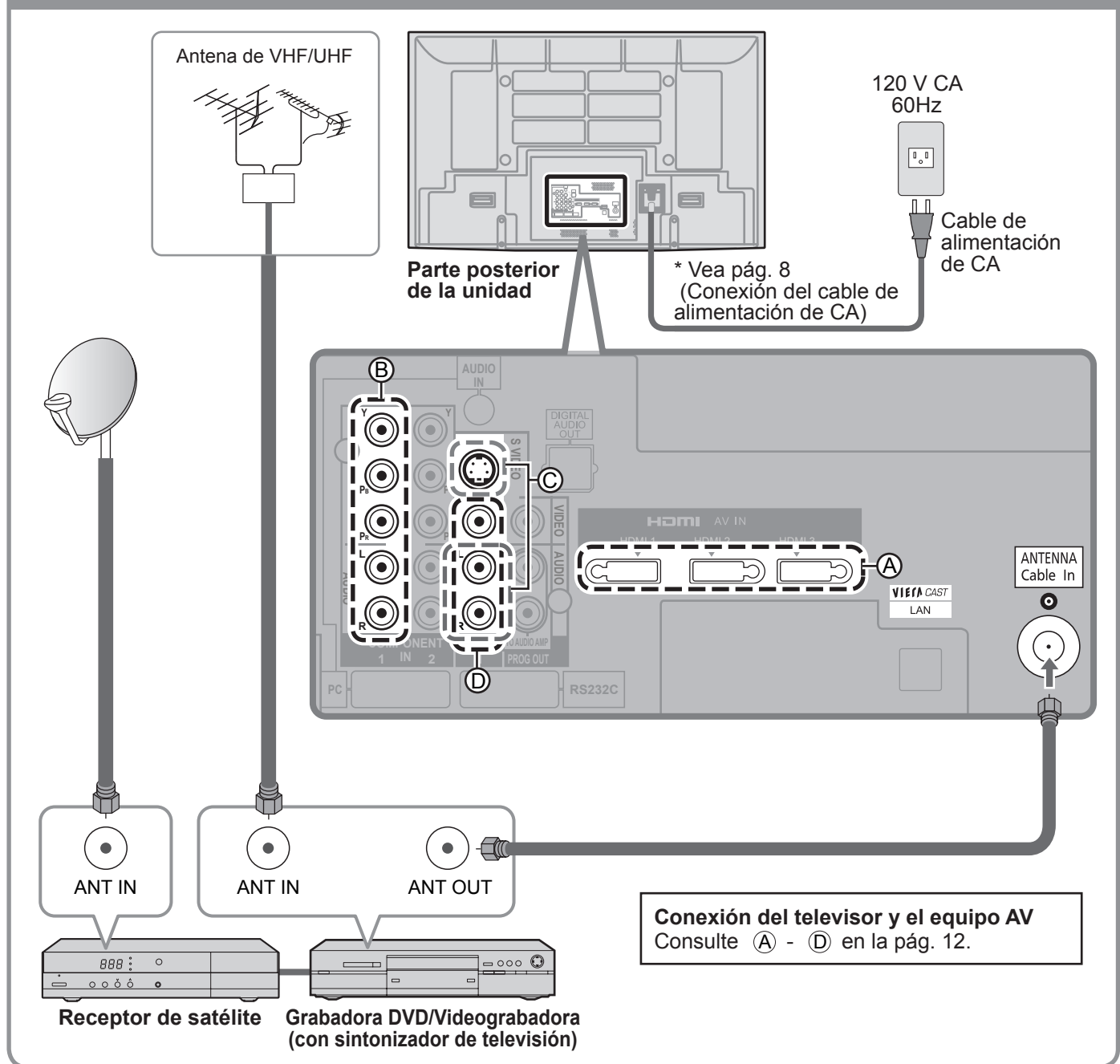

Nota

- Para conocer los detalles de las conexiones de los equipos externos, consulte los manuales de instrucciones de cada equipo.

Conexión básica (Continuación)

Conexiones del cable AV

A Para utilizar terminales HDMI

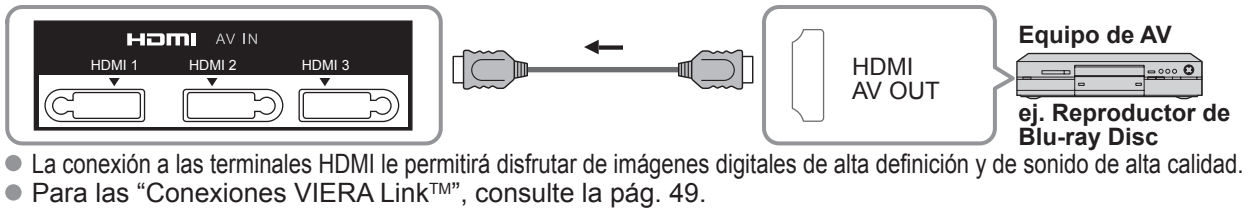

B Para utilizar terminales de VIDEO COMPONENTE

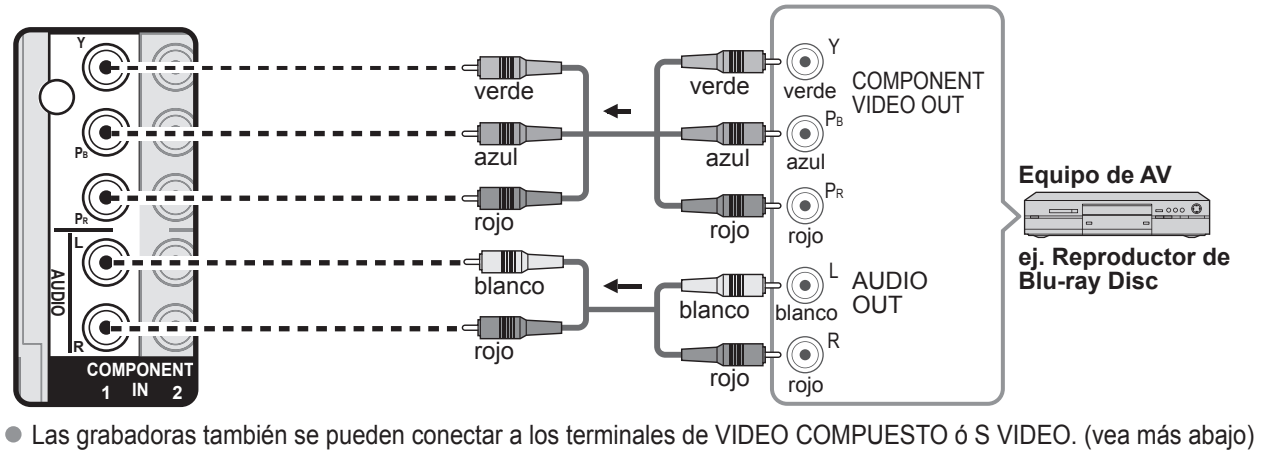

C Para utilizar terminales S VIDEO

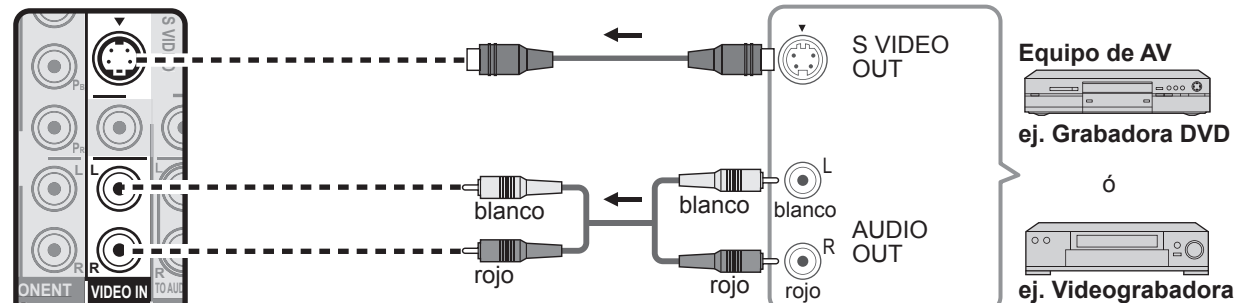

D Para utilizar terminales de VIDEO COMPUESTO

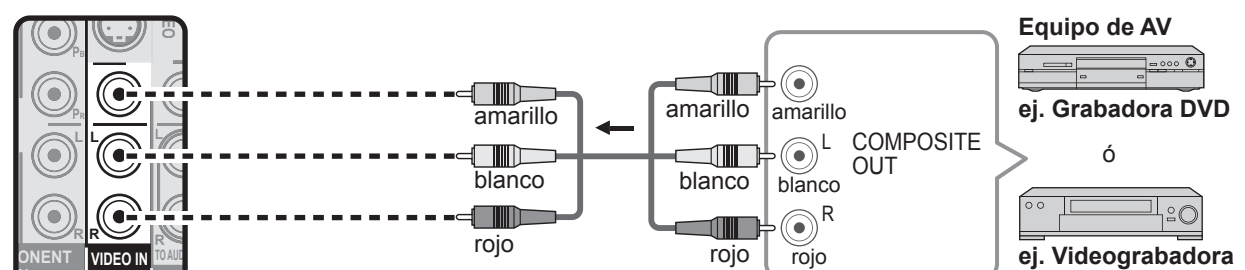

- La entrada de S Video anulará la señal de video compuesto cuando se conecte un cable de S Video. Conecte un cable de S Video ó uno de video.
- La conexión a los terminales S VIDEO le permitirá disfrutar de una calidad de imagen más alta que si utilizará los terminales de video compuesto.

Nota

- Algunos programas contienen una señal de protección de derechos de autor para impedir la grabación.
- Cuando se visualiza el programa de protección de los derechos de autor, no conecte el otro monitor de TV a través de una videogradora. Las señales de video enviadas a través de una videogradora pueden ser afectadas por los sistemas de protección de los derechos de autor, y las imágenes se distorsionarán en el otro monitor de TV.
- Para conocer los detalles de las conexiones de los equipos externos, consulte los manuales de instrucciones de cada equipo.

Alta definición

Definición estándar

Identificación de los controles

Controles/indicadores del televisor

Parte delantera del TV

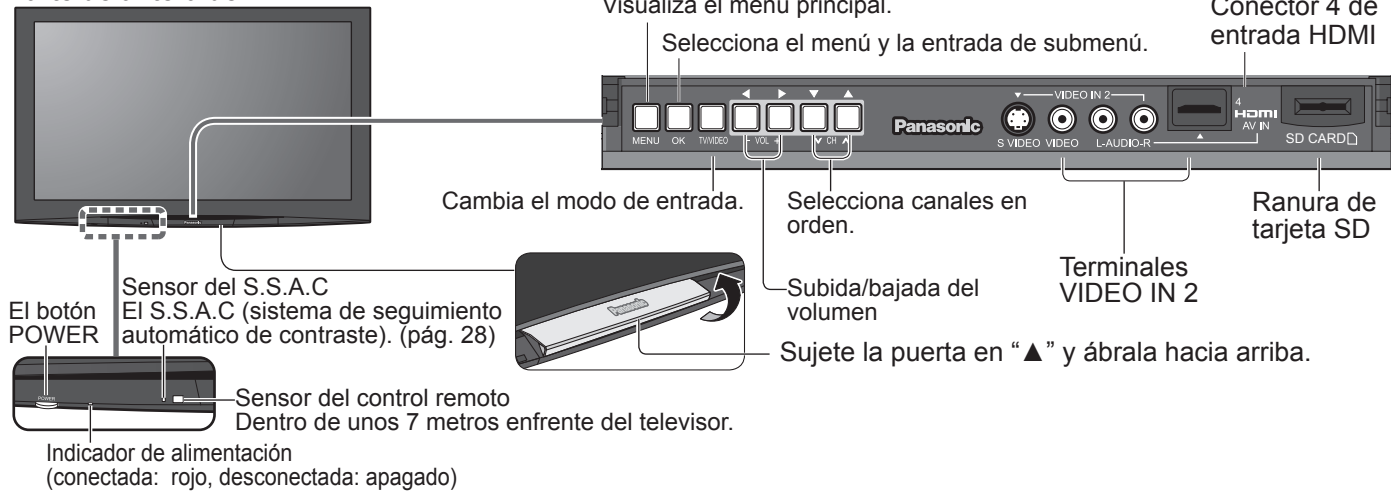

Nota

- El televisor consumirá algo de corriente siempre que el enchufe del cable de alimentación esté introducido en la toma de corriente.

Transmisor de mando a distancia

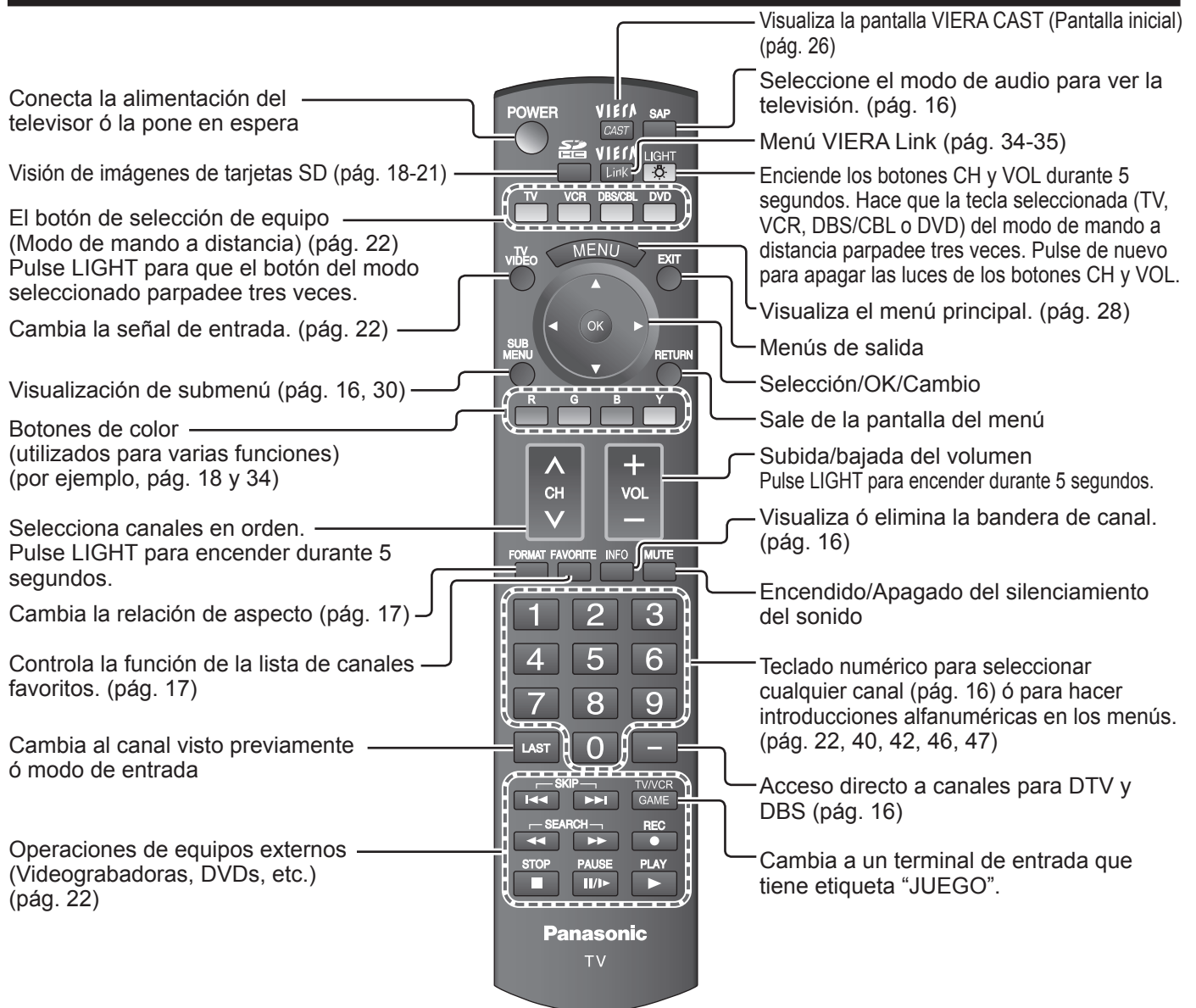

Configuración por primera vez

“Ajuste inicial” se visualiza solamente cuando el TV se enciende por primera vez después de enchufar el cable de alimentación en una toma de corriente y cuando “Autoencendido” (págs. 30-31) se pone en “No”.

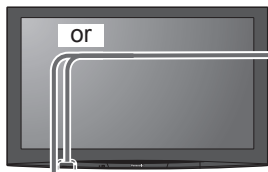

1 Encienda el televisor con el interruptor POWER.

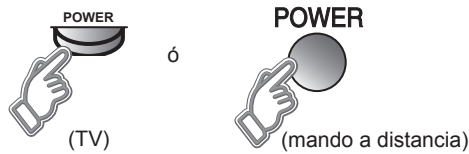

* Este ajuste será omitido la próxima vez si usted selecciona “Hogar”.



■ Pulse para salir de la pantalla de menú

EXIT



■ Para volver a la pantalla anterior

RETURN



Nota

- Para cambiar la configuración (Idioma/Programa auto/Configuración de red/Ajuste de VIERA CAST/Reloj) más adelante, vaya a la pantalla de menú. (pág. 30)

1 Seleccione su idioma.



2 Asegúrese de seleccionar “Hogar”.



- Confirme su selección (Hogar) antes de pulsar el botón OK.

■ Si selecciona “Mostrador” por equivocación en ② se visualizará la pantalla de confirmación.



- Seleccione “No” y vuelva a la pantalla anterior ②.
- Si selecciona “Sí”, la pantalla entra en el modo de demostración de mostrador. Visualiza la pantalla “Por favor seleccione el ambiente de uso” una vez más como se muestra abajo. Vuelva a seleccionar “Hogar”.
 - Desenchufe el televisor y vuélvalo a enchufar.
 - Presione y mantenga apretado el botón frontal POWER.

2 Configuración automática de canales

1 Seleccione “Programa auto”

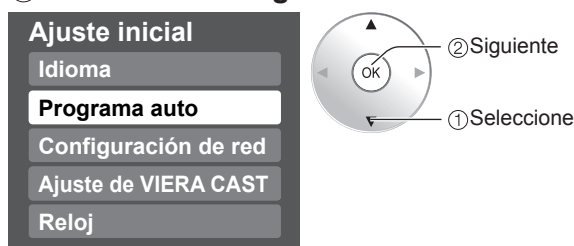

2 Seleccione “Entrada ANT”

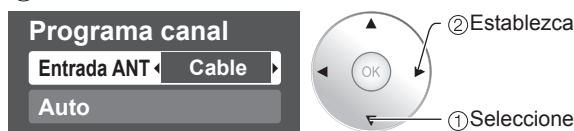

Entrada ANT

Cable: Televisión por cable
Antena: Antena

3 Seleccione “Auto”



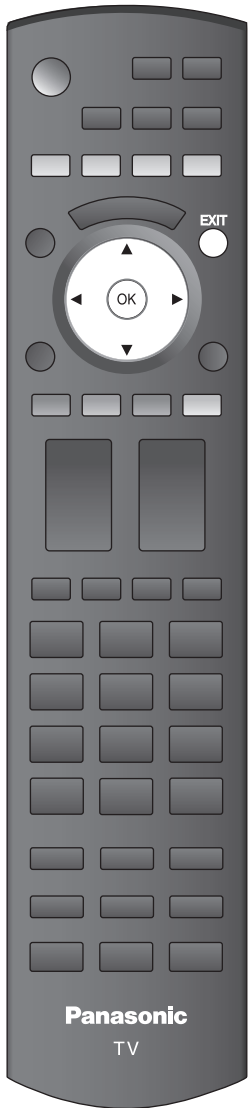

2 ④ **Seleccione el modo de exploración** (Todos los canales/Sólo analógico/Sólo digital)

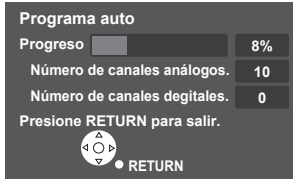
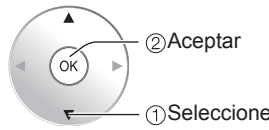
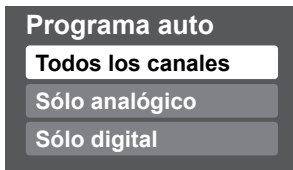

Inicie la exploración de los canales.
 ● Los canales disponibles (analógicos/digitales) se establecen automáticamente.

- Todos los canales: Explora canales digitales y analógicos
- Sólo analógico: Explora canales analógicos solamente
- Sólo digital: Explora canales digitales solamente

5 **Confirme los canales registrados.**



- Si no se pulsa **OK** después de seleccionar "Aceptar", los canales no se memorizarán. El canal se guardará cuando no se haga ninguna operación durante 60 segundos, y se saldrá automáticamente del menú "Programa manual".
- Si realiza la exploración más de 2 veces, los canales guardados previamente se borrarán.

3 **Configuración de red/Ajuste de VIERA CAST**

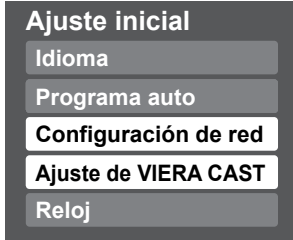

Configuración de red (pág. 36-37)
 Ajuste de VIERA CAST (pág. 38-39)

4 **Configuración de Reloj**

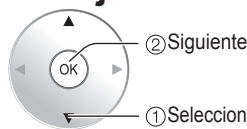
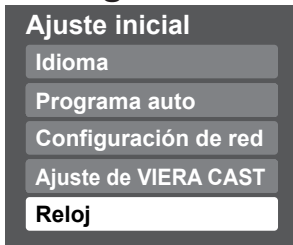

Modo
Manual: Ajuste manualmente el reloj. (Año/Mes/ Día/Hora/ Minuto)
Auto: El reloj se ajusta automáticamente a través del servicio de Internet. Sólo está disponible cuando el televisor está integrado en una red.
 ➔ Establezca primero "Configuración de red" y "Ajuste de VIERA CAST" (**Huso hor / H. Verano**)

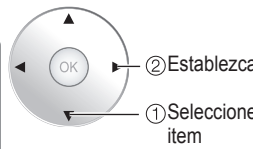
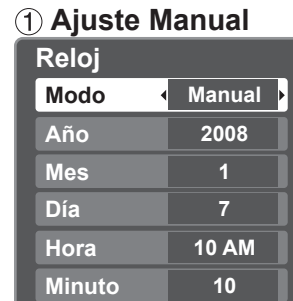

Año Seleccione el año
Mes Seleccione el mes
Día Seleccione el día
Hora Ajuste la hora
Minuto Ajuste el minuto
Huso hor Seleccione su zona horaria. (**EST/CST/MST/PST/AKST/HST/NST/AST**)
H. Verano Establezca el ajuste DST (Horario de ahorro energético). (**Sí/No**)
Sí: Adelanta el reloj una hora con arreglo a la zona.

■ Pulse para salir de la pantalla de menú

EXIT



Nota

- Acerca de los sistemas de emisión
Analógico (NTSC): programación de TV tradicional
Digital (ATSC): nueva programación que le permite ver más canales con imagen y sonido de alta calidad

Para ver la televisión

Conecte el TV a un receptor de televisión por cable, receptor digital multimedia, receptor de satélite o cable de antena (págs. 9-12)

Para ver la televisión y otras funciones



1 Conecte la alimentación

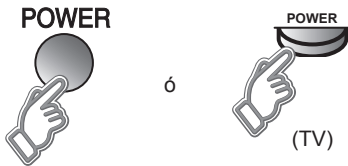

Nota

- Si el modo no es TV, pulse **TV VIDEO** y seleccione TV. (pág. 22)

2 Seleccione un número de canal

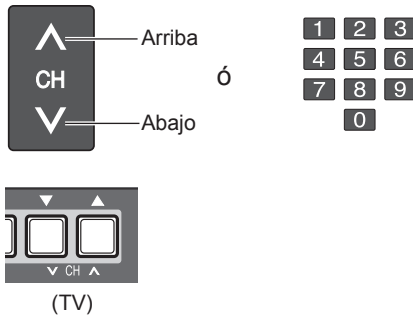

■ Para introducir directamente el número de un canal digital

- Cuando se sintonicen canales digitales, presione el botón **—** para introducir el número menor en un número de canal complejo.

Ejemplo: CH15-1: **1** **5** **—** **1**

■ Otras funciones útiles (Utilícelas después de 2)

Escucha con SAP (Programa de audio secundario)



● Modo digital

Pulse SAP para seleccionar la siguiente pista de audio (si está disponible) cuando se recibe un canal digital.

Pista de audio 1 de 2
(Ingles)

● Modo analógico

Pulse SAP para seleccionar el modo de audio como se describe a continuación.

- Cada vez que se pulsa el botón SAP, el modo de audio cambiará como se muestra a continuación. (Estéreo/SPA/Mono)

Visualización de SUB MENU



■ Pulse SUB MENU para mostrar la pantalla del submenú. (pág. 30)

Este menú consiste en atajos a funciones de uso convenientes.

Recuperación de información

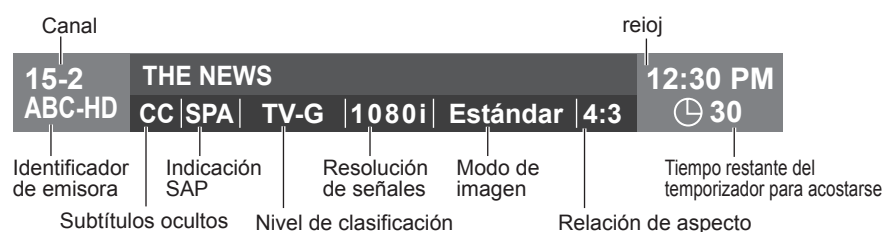

Cambio de la relación de aspecto

■ Pulse **FORMAT** para cambiar entre los modos de aspecto. (pág. 54)

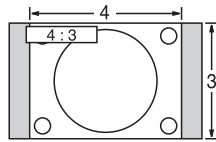

- 480i, 480p: COMP/JUSTO/4:3/ACERC
- 1080p, 1080i, 720p: COMP/H-LLENO/JUSTO/4:3/ACERC

Llamada a un canal favorito



■ FAVORITOS

Los números de canales de Favoritos se visualizan en la pantalla de sintonización de favoritos. Seleccione la emisora deseada con el cursor ó usando las teclas de números. (vea debajo)

Nota

- Vuelva a seleccionar "Cable" ó "Antena" en "Entrada ANT" de "Programa canal" para cambiar la recepción de la señal entre televisión por cable y antena. (pág. 15, 43)
- El número del canal y el nivel del volúmen se fijan incluso después de apagar el televisor.

Función de favoritos

■ Configuración de la función de favoritos

1 Visualice el menú

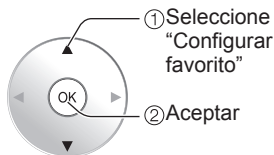
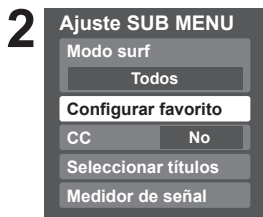
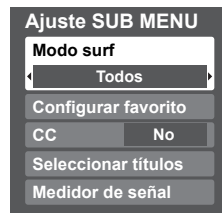

• Pulse repetidamente **FAVORITE** para cambiar entre las páginas (1/3, 2/3, 3/3 ó salir).

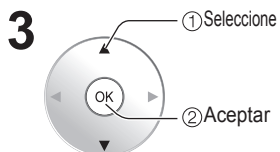
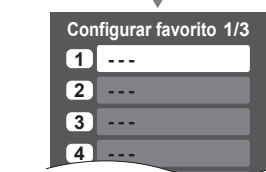

• Pulse **▲▼** para resaltar una posición en la lista. Y luego pulse **OK** para memorizar el canal visualizado en esa posición.

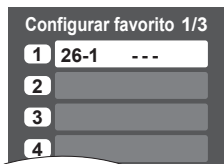

• También puede utilizar las teclas numéricas (1-9 y 0) para seleccionar los números de lista grabados (1-9 y 0). Al hacer esto, los números se grabarán directamente sin tener que pulsar la tecla **OK**.

● Para eliminar un canal favorito

Un canal memorizado se podrá eliminar de la lista manteniendo pulsado **OK** mientras su posición está resaltada.

● Para cambiar la página

Pulsando **◀** se cambia de página hacia atrás.

Pulsando **▶** se cambia de página hacia adelante.

■ Utilización de la función de favoritos

1 **FAVORITE**



Pulse **FAVORITE**
• Pulse repetidamente **FAVORITE** para cambiar entre las páginas (1/3, 2/3, 3/3 ó salir).

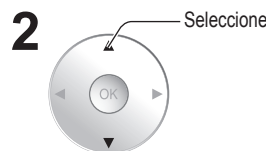

• Pulse **▲▼** ó una tecla numerada (1-9 y 0) para resaltar un canal de la lista.
• Al seleccionar un número de canal de la lista con las teclas numeradas se visualizará directamente el canal.

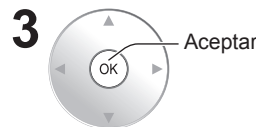

Pulse **OK** para visualizar el canal resaltado.

Para ver imágenes de tarjeta SD

Puede ver videos y fotos tomadas con una cámara digital ó con una cámara de vídeo digital que estén guardadas en una tarjeta SD. (El contenido de otros medios que no sean tarjetas SD puede que no se reproduzca correctamente.)

Reproductor de vídeo

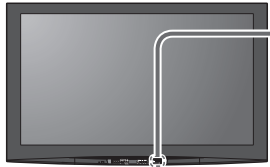

Tarjeta SD

- Inserte la tarjeta.

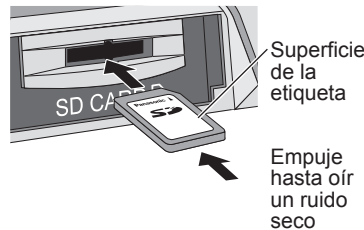

- Retire la tarjeta.
 - ➔ Pulse ligeramente sobre la tarjeta SD y luego suéltela.

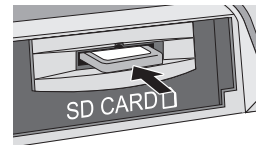

- Tarjetas que pueden utilizarse (capacidad máxima): Tarjeta SDHC (16 GB), Tarjeta SD (2 GB), Tarjeta miniSD (1 GB) (se requiere adaptador para Tarjeta miniSD)
- Para conocer detalles y precauciones relacionados con las tarjetas SD. (pág. 55)
- El LED azul se enciende mientras la tarjeta SD está insertada si "Luz tarjeta SD" se pone en "Si" en el menú de Ajuste (pág. 30).

- 1 **Inserte la tarjeta SD y seleccione "Reproducir tarjeta SD ahora".**
 - "Ajuste de tarjeta SD" se visualizará automáticamente cada vez que se inserte una tarjeta SD por primera vez.



- Reproducir tarjeta SD auto:** Establece el modo de reproducción de los datos cuando se inserta una tarjeta SD.
- Películas:** Los datos de vídeo se reproducen automáticamente a partir de la próxima vez. ➔ Vaya a pág. 19 ②
- Fotografico:** Los datos fotográficos se reproducen automáticamente a partir de la próxima vez. ➔ Vaya a pág. 20 ②
- Ajustar despues:** El menú "Tarjeta SD" se visualizará a partir de la próxima vez. ➔ Vaya a ②
- No:** Los datos se pueden reproducir manualmente.

- 1 **Pulse la tecla SD o seleccione "Tarjeta SD" en el Menú.**
 - Puede omitir este paso cuando se seleccione "Reproducir tarjeta SD ahora" o cuando en "Reproducir tarjeta SD auto" se seleccione otra opción que no sea "No" (Películas / Fotografico / Ajustar despues).



- 2 **Seleccione el elemento**

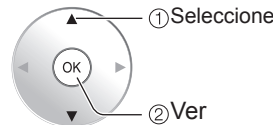

Visualizador de fotos ➔ Vaya a pág.20 ②

Nota

- Cuando se reproduce la película no pueden salir señales de vídeo desde el terminal PROG OUT.

Este producto está autorizado, bajo la licencia de cartera de patente AVC, para el uso personal y no comercial del usuario para (i) codificar conforme al Estándar AVC ("AVC Video") y/o (ii) decodificar el Vídeo AVC que fue codificado por un usuario ocupado en una actividad personal y no comercial y/o fue obtenido por un proveedor de vídeo autorizado para suministrar Vídeo AVC. No se otorga ninguna licencia ni está implicada para cualquier otro diferente uso. Una información adicional puede obtenerse por MPEG LA, LLC. Véase <http://www.mpegla.com>.

■ Para volver al televisor



■ Pulse para salir de la pantalla de menú



■ Para volver a la pantalla anterior



2 Seleccione los datos que va a ver.

Formato de grabación (MPEG2/AVCHD)

Información de película

① Seleccione **Fecha y hora:**
Se visualizan la fecha y la hora de la grabación.

② Aceptar **Duración:**
Se visualiza el tiempo de grabación.

3 Vea la imagen.

Área de navegación

- Para visualizar el área de navegación → R G B Y / OK
- Para ocultar el área de navegación → RETURN
- A vídeo anterior → R
- A vídeo siguiente → G
- Para visualizar/ ocultar el Titular de película → INFO

Titular de película

Fecha y hora 06/10/2007 11:34 AVCHD REPR. 00:00.14

Duración 00h05m27s

Tiempo transcurrido de la película actual

Para cambiar la vista o el sonido

■ Para ajustar la imagen y audio/ Para usar la función VIERA Link

En ② ó ③

1 Visualice "Menú de películas"



2 Seleccione el elemento

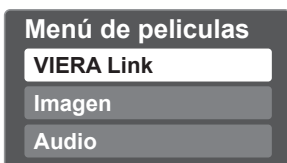

3 Ajuste y establezca

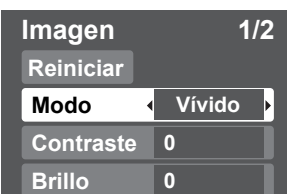

Ejemplo: Menú Imagen
Menú Imagen/Menú Audio
VIERA Link (pág.28).

■ Para confirmar ó cambiar el estado del sonido actual

En ② ó ③

1 Visualice "Estado del sonido actual"



2 Cuando se pulsa SAP se visualiza el estado del sonido actual.

Cada vez que se pulsa el botón SAP, el modo de audio cambiará como se muestra a continuación. (si la película tiene múltiples señales de audio)

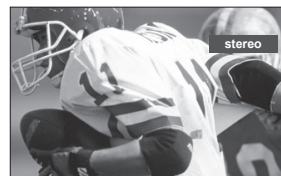

(Estado del sonido actual)

- El sonido puede tardar en cambiar varios segundos.

Para ver imágenes de tarjeta SD

Visualizador de fotos

1 Siga las indicaciones **1** de “Reproductor de vídeo”. (pág. 18)

2 Seleccione los datos que va a ver.

Vista de imagen miniatura

Visualizador de fotos

Total 12

Información

Num. Pana0365

Fecha 01/01/2008

Pixel 1600x1200

Adquiriendo

Selección OK

Diapos. G B Y

Área de navegación

Estado actual (Mientras se leen los datos)

Adquiriendo

Rota. Previo Siguiete RETURN

R Diapos. G B Y (a diapositiva)

Adquiriendo

Previo Pausa Siguiete RETURN

R G individual B Y (a visualización de una sola foto)

Se visualiza información de la imagen seleccionada.

Num.: Se visualiza el número de la imagen ó el nombre del archivo.

Fecha: Se visualiza la fecha de la grabación.

Pixel: Se visualiza la resolución de la visualización.

Número total de imágenes

① Seleccione

② Ver

Nota

- Dependiendo del formato JPEG, el contenido de “Información” puede que no se visualice correctamente. Consulte la pág. 55 (Formato de datos para examinar tarjetas SD) para conocer detalles.

3

Vea la imagen.



- Gire 90° (hacia la izquierda)
- A la siguiente foto
- Gire 90° (a la derecha)
- A la foto anterior

- Para visualizar/ocultar el área de navegación →

■ Para volver al televisor



■ Pulse para salir de la pantalla de menú



■ Para volver a la pantalla anterior



(Continuación)

Para cambiar la vista (modo de reproducción sencilla, ajuste de imágenes, etc.)

■ Para ver fotos en el modo de reproducción sencilla

En ② ó ③

1 Visualice "Menú de imágenes fijas"

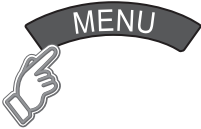

2 Seleccione "Ajuste de diaporama"

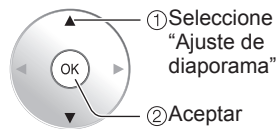
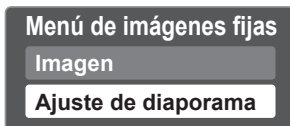

3 Seleccione el elemento y ajuste

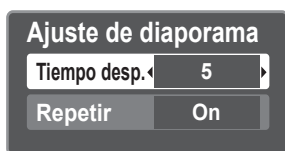

Tiempo desp.	Puede ajustar los segundos que se va a visualizar cada imagen en el modo de diapositiva. (1-10/15/20/30/45/60/120 segundos)
Repetir	Sí ó No la función de repetición de diapositiva.

Nota

- Para las imágenes de tamaño grande, el tiempo de visualización será superior al número de segundos establecido.
- Para detenerse en medio del ciclo ➔ Pulse **RETURN**

■ Para ajustar la imagen

En ② ó ③

1 Visualice "Menú de imágenes fijas"



2 Seleccione "Imagen"

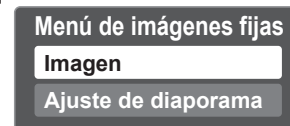

3 Seleccione el elemento

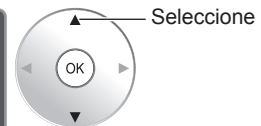

Menú Imagen (pág. 28)

4 Ajuste ó seleccione

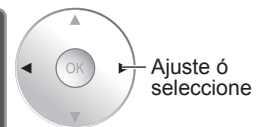

Para ver el contenido de una tarjeta SD GalleryPlayer

Puede ver imágenes de arte y fotografías de alta definición adquiridas en una tarjeta SD ó descargadas a una tarjeta SD. GalleryPlayer suministra tarjetas SD precargadas con imágenes protegidas por derechos de autor que pueden ser descargadas a su ordenador y ser guardadas en una tarjeta SD para verlas en su televisor.

Las imágenes de GalleryPlayer se pueden comprar de GalleryPlayer, Inc.

Para ver vídeo y DVDs

Si tiene algún equipo conectado al televisor, usted podrá ver la reproducción de vídeos y DVDs en la pantalla del televisor.

Seleccionar entrada

Puede seleccionar el equipo externo al que quiera acceder.
Para utilizar un equipo de otro fabricante tendrá que registrar el código del equipo (pág. 47).

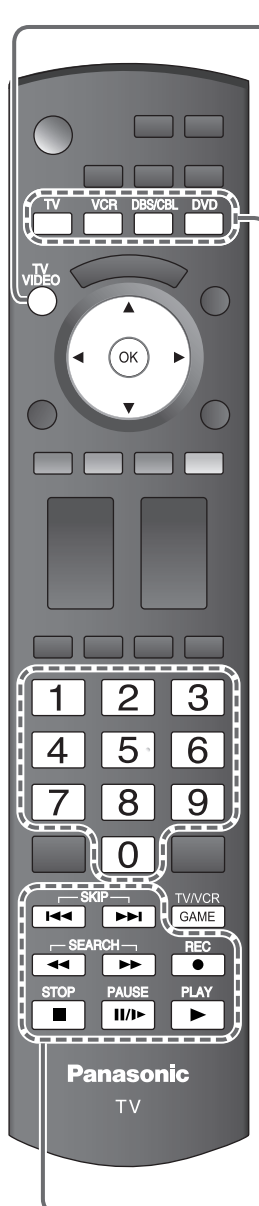

1 Con el equipo conectado encendido
Visualización del menú de selección de entrada



2 **Seleccione el modo de entrada.**

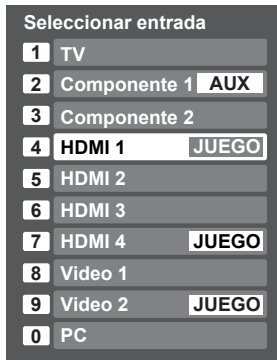

ó

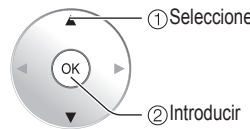

Pulse la tecla de número correspondiente en el mando a distancia para seleccionar la entrada de su elección.

Pulse la flecha ascendente/descendente para seleccionar la entrada de su elección, y luego pulse OK.

- Durante la selección, el menú "Seleccionar entrada" desaparece si no se realiza ninguna acción durante varios segundos.

- El terminal y el título del equipo conectado se visualizan. Para cambiar la etiqueta de entrada (pág. 45)

(ejemplo)



(ejemplo)

Nota

- Cuando se establezca el título de entrada (consulte la pág. 45), el título de entrada se visualizará en la pantalla "Seleccionar entrada".
- Para los terminales de entrada delanteros (HDMI 4/Video 2) se encuentra predeterminada el título de entrada "JUEGO". (El modo de imagen se pone en "Juego". Consulte la pág. 56.)
- Para conocer detalles del ajuste "Modo de Imagen", consulte la pág. 56. Para "Títulos de entradas", consulte la pág. 45.

■ Pulse GAME para cambiar a la pantalla de juegos

Cambia al terminal de entrada que tiene etiqueta "JUEGO".



- Cambie entre los terminales de entrada si hay varios terminales de entrada que tienen etiqueta "JUEGO". (Pág. 45)
- Si no hay terminal de entrada con etiqueta "JUEGO", siga con el terminal de entrada actual.

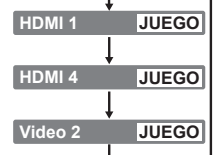

■ **Para volver al televisor**



3 **Seleccione el modo del mando a distancia**
Pulse la tecla para seleccionar.

4 **Utilice el equipo conectado, apuntando el mando a distancia del televisor al equipo.**

(ejemplo)

Nota

- Para conocer detalles, vea el manual del equipo conectado.

	MODO VCR	MODO DVD		MODO VCR	MODO DVD
	Grabación de videograbadora	Grabación		Parada	Parada
	—	Salto hacia adelante/atrás		Pausa	Pausa
	Retroceso/Avance rápido	Retroceso/Avance		Reproducción	Reproducción

(Para hacer otras operaciones, vea la pág. 50.)

Ajuste VIERA Link™

Si conecta el equipo que tiene la función "HDAVI Control" al televisor con un cable HDMI, usted puede disfrutar utilizando la función más conveniente. Consulte "Control VIERA Link" en las págs. 32-35. Antes de utilizar estas funciones, usted necesita poner "VIERA Link" en "Sí" como se muestra más abajo.



1 Visualice el menú.



2 Seleccione "Ajuste".



3 Seleccione "Ajuste VIERA Link".



4 Seleccione "VIERA Link".



5 Seleccione "Sí".
(La opción predeterminada es "Sí")



■ Pulse para salir de la pantalla de menú



■ Para volver a la pantalla anterior



Nota

- Si no se ha conectado un equipo HDMI o si se utiliza un equipo HDMI estándar (sin "VIERA Link"), seleccione "No".
- Para conocer detalles de las conexiones del equipo externo, consulte los manuales de instrucciones del equipo.

Ahora puede establecer cada función "VIERA Link" según sus preferencias (págs. 32-35)

Visualización de la pantalla del PC en el televisor

La pantalla del PC conectado a la unidad se podrá visualizar en el televisor.

También podrá escuchar el sonido del PC con el cable de audio conectado. Para conectar el PC (pág. 48)

1 Visualización del menú de selección de entrada



Señal de TV VIDEO →

Seleccionar entrada	
1	TV
2	Componente 1 AUX
3	Componente 2
4	HDMI 1 JUEGO
5	HDMI 2
6	HDMI 3
7	HDMI 4 JUEGO
8	Video 1
9	Video 2 JUEGO
0	PC

2 Seleccione "PC".



0

PC

Visualiza la pantalla del PC.

● Señales correspondientes (pág. 57)

■ Para volver al televisor



Señal de TV VIDEO →

1 /



CH



Panasonic
TV

■ **Configuración del menú del PC** (cambiado según se desee)

- Para hacer configuraciones → “Cómo utilizar las funciones de los menús” ① a ④ (pág. 28)

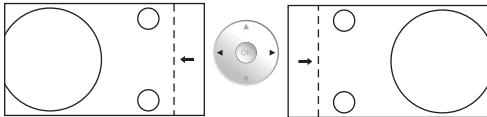
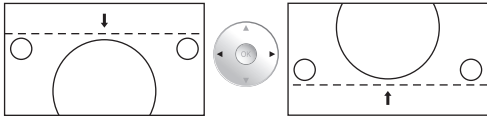
Menú	Elemento	Ajustes/Configuraciones (alternativas)
Imagen	Ajuste PC	
	Reinciar	Repone el ajuste del PC
	Sincronía	<ul style="list-style-type: none"> ● H/V: Las señales de sincronización horizontal y vertical se introducen desde el conector HD/VD. (pág. 57) ● En verde: Utiliza una señal sincronizada en la señal G de vídeo que fue introducida por el conector G. (pág. 57)
	Pto. de reloj	Alivia el problema si una imagen parece que tiene franjas verticales o parpadea o queda borrosa parcialmente.
	Pos. horiz.	Ajusta la posición horizontal. 
	Posición vert	Ajusta la posición vertical. 
	Fase de reloj	Alivia el problema si toda la imagen parece que parpadea o está borrosa. Ajuste primero el reloj de puntos para obtener una imagen tan buena como sea posible, y luego ajuste la fase de reloj para que aparezca una imagen clara. <p>Nota</p> Tal vez no sea posible visualizar una imagen clara debido a que las señales de entrada no son buenas.
	Resolución	Cambia a visualización panorámica. <ul style="list-style-type: none"> ● Señal de entrada cambiada de VGA a WVGA ● Señal de entrada cambiada de XGA a WXGA
Frecuencia H Frecuencia V	Visualiza las frecuencias H (horizontal)/V (vertical). <ul style="list-style-type: none"> ● Gama de visualizaciones Horizontal 15 - 110 kHz Vertical 48 - 120 Hz 	

- Menú de audio (pág. 28)
- Para la entrada de PC sólo se puede dar salida a señales de audio desde los terminales PROG OUT.

VIERA CAST™

Utilice VIERA CAST

Puede tener acceso a los servicios de información (contenido de TV) desde la pantalla inicial a través de Internet.

- Necesita un entorno de banda ancha para usar este servicio.

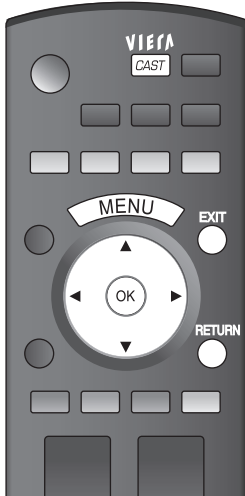

Preparaciones

- Conexiones de VIERA CAST (pág.27)
- Configuración de red (pág.36)
- Ajuste de VIERA CAST (pág.38)

1 Visualice “pantalla casera”



2 Seleccione el elemento y pulse OK

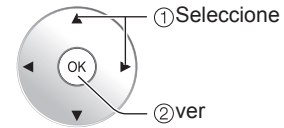
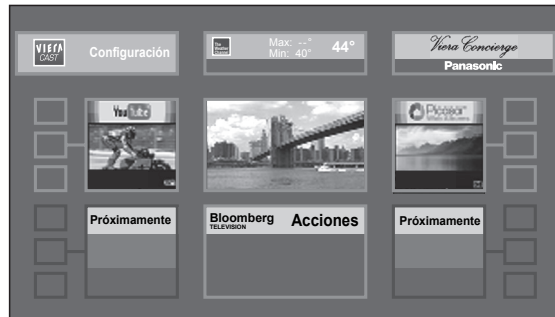

■ Pulse para salir de la pantalla de menú

EXIT



■ Para volver a la pantalla casera



* Esta pantalla es un ejemplo. Cambia según las condiciones de uso. Dependiendo de las condiciones de uso, leer todos los datos puede tardar un rato.

Otros ajustes

■ Para ajustar la imagen y audio

1 Visualice “Menú” y seleccione “Imagen” ó “Audio”

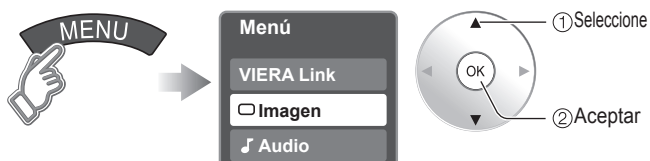

2 Seleccione el elemento y ajuste



Ejemplo: Menú Imagen
Menú Imagen/Menú Audio
VIERA Link (pág.28).

■ Para usar la función VIERA Link

1 Visualice “Menú” y seleccione “VIERA Link”



2 Seleccione el elemento y establezca

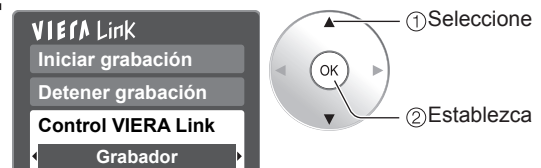

VIERA Link (pág. 28, 34)

Conexiones de VIERA CAST

1 Póngase en contacto con su proveedor de servicios de banda ancha

Si no tiene servicio de banda ancha póngase en contacto con su compañía local de banda ancha y solicite un servicio de Internet de alta velocidad, con una velocidad mínima de 1,5 Mbps. Si ya tiene un servicio de Internet de alta velocidad, asegúrese de que la velocidad de conexión sea de 1,5 Mbps como mínimo. Tenga en cuenta que el servicio Internet de marcación no se puede usar para el IPTV.

2 Seleccione la conexión alámbrica o inalámbrica

Si el módem de cable/DSL está cerca del televisor y usted solo tiene un televisor podría elegir la conexión alámbrica. Si el módem de cable/DSL está lejos del televisor y/o usted tiene más de un televisor en casa podría elegir utilizar una red inalámbrica.

3 Conexión a Internet

A Conexión básica

Si no está usando la red para conectar otra cosa que no sea el TV podrá conectar directamente el televisor al conector Ethernet de cable/DSL (vea el dibujo esquemático de abajo).

B Conexión alámbrica avanzada

Si está usando la red para conectar muchos PC/ordenadores portátiles y quiere conectar el TV debería usar un enrutador para conectar el televisor a Internet (vea el dibujo esquemático de abajo).

C Conexión inalámbrica avanzada

Si está usando la red para conectar muchos PC/ordenadores portátiles y quiere conectar el TV también podría usar un enrutador inalámbrico para conectar el televisor a Internet (vea el dibujo esquemático de abajo).

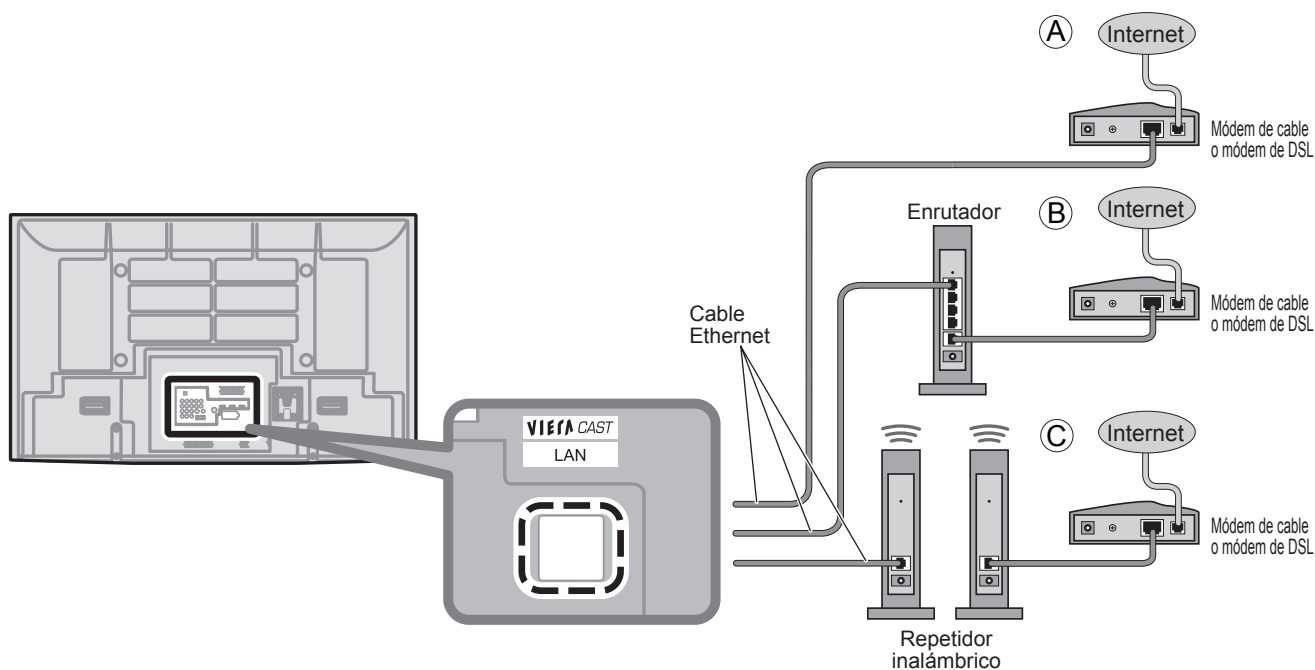

Cómo utilizar las funciones de los menús

Varios menús le permiten seleccionar configuraciones para la imagen, el sonido y otras funciones, para que usted pueda disfrutar viendo la televisión como usted desee.



1 Visualice el menú



- Visualiza las funciones que pueden establecerse (cambia según la señal de entrada).

2 Seleccione el menú

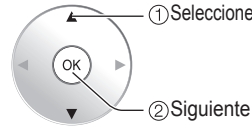
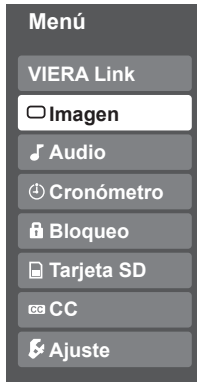

3 Seleccione el elemento

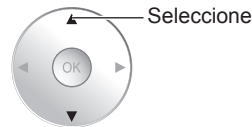

(Ejemplo: Menú Imagen)

4 Ajuste ó selección



(Ejemplo: Menú Imagen)

■ Pulse para salir de la pantalla de menú

EXIT



■ Para volver a la pantalla anterior

RETURN



■ Lista de menús

Menú	Elemento		
VIERA Link	Iniciar grabación		
	Detener grabación		
	Control VIERA Link		
	Salida altavoz		
Imagen	Reiniciar		
	Modo		
	Contraste, Brillo, Color, Tinte, Nitidez		
	Temp. color		
	Admi. colores		
	Digital cinema color		
	S.S.A.C.		
	Ajuste avanzado		
	Ajuste acercamiento		
	Ajuste PC		
	Imagen avanzada	Reduc de ruido	
		3D Y/C filtro	
		Matriz color	
		Bloque NR	
Mosquito NR			
Nivel obscuro			
Película a vídeo			
24p Direct in			
Tamaño de HD			
Audio	Reiniciar		
	Bajos		
	Altos		
	Balance		
	Audio avanzado	Sonido IA	
		BBE VIVA 3D	
		BBE	
		Envolvente	
		Norm. de audio	
		Salida altavoz	
Entrada HDMI 1			
Entrada HDMI 2			
Entrada HDMI 3			
Entrada HDMI 4			
Cronómetro	Apagado, Cronómetro 1-5		
Bloqueo			

Ajustes/Configuraciones (alternativas)

[Iniciar grabación/Detener grabación]

Graba inmediatamente programas en una grabadora usando el mando a distancia del TV (pág. 34-35).

[Control VIERA Link]

Seleccione el equipo y utilícelo. (**Grabador/Cine para casa/Reproductor/Videocámara**) (pág. 34-35)

[Salida altavoz]

Seleccione la salida de audio. (**Externo/Interno**) (pág. 34-35)

- Al menú VIERA Link se puede acceder directamente pulsando el botón VIERA Link del control remoto. →  (pág. 34)

Restablece la configuración del menú de imagen (excepto para "Imagen avanzada").

Reiniciar

Modo de imagen básico (**Vívido/Estándar/Ref. estudio/Juego/Usuario**) (pág. 56)

Modo **Vívido**

Ajusta el color, el brillo, etc. para que cada modo de imagen se ajuste a sus gustos.

- Gama de visualizaciones

Contraste/Brillo/Color/Nitidez: 0 - 100

Tinte: -50 - +50

Contraste **+20**

Brillo **0**

Color **0**

Tinte **0**

Nitidez **0**

Selecciona una opción de color frío (azul), normal o cálido (rojo). (**Azul/Normal/Rojo**)

Temp. color **Azul**

Si: Admi. colores realza la reproducción de los colores verde y azul, especialmente las escenas exteriores. (**Sí/No**)

Admi. colores **Sí**

Auto: Ajusta automáticamente la gama de colores de la imagen introducida a la gama de colores del panel.

Sí: Muestra una visualización ampliada de la gama de colores de la imagen introducida.

No: Visualiza la gama de colores de la imagen introducida como es (**Auto/Sí/No**)

Digital cinema color **Auto**

Ajusta el brillo y la gradación en consecuencia para poder optimizar el contraste. (**No/Sí**)

S.S.A.C. **No**

Ajuste avanzado: Ajusta "Modo" con más detalles. (pág. 56)

(Esta configuración sólo se puede ajustar cuando se selecciona "Usuario" o "Fotografico".)

Ajuste avanzado

Ajusta la alineación vertical y el tamaño cuando el ajuste del aspecto es "ACERC" (pág. 54)

Ajuste acercamiento

Establece la pantalla del PC (pág. 24)

Ajuste PC

Reduce el ruido en el canal, comúnmente llamado efecto de nieve. Permanece en No cuando se recibe una señal intensa. (**No/Sí**)

Reduc de ruido **No**

Minimiza el ruido y la diafotía cromática de la imagen. (**Sí/No**)

3D Y/C filtro **Sí**

Selecciona la resolución de la imagen de los dispositivos conectados a componentes. (**HD/SD**)

- SD: Visión normal HD: Visión de alta definición

- Sólo se acepta la señal 480p, la televisión convencional (NTSC) no se está disponible.

Matriz color **SD**

Reduce el ruido de las señales digitales específicas de DVD, STB, etc. (**Sí/No**)

Bloque NR **No**

Reduce el ruido de centelleo de HDTV en las secciones de los contornos de una imagen. (**No/Sí**)

Mosquito NR **No**

Selecciona Oscuro ó Claro. Sólo es válido para las señales de entrada externas. (**Oscuro/Claro**)

Nivel oscuro **Claro**

Transfiere película a vídeo. (**Sí/No**)

Película a vídeo **No**

48 Hz: Logra una reproducción más cinematográfica reproduciendo el contenido de las películas al doble de velocidad que a 24 cuadros por segundo. (**60 Hz/48 Hz**)

24p Direct in **60 Hz**

Selecciona entre 95 % (Tamaño 1) o 100% (Tamaño 2) para el área de exploración cuando se usa HDTV. (**Tamaño 1/ Tamaño 2**)

Selecciona "Tamaño 1" si se genera ruido en los bordes de la pantalla.

- Tamaño 1: Elemento seleccionado para "Tamaño de HD". Exploración del 95 %

- Tamaño 2: Elemento seleccionado para "Tamaño de HD". Exploración del 100 %

Tamaño de HD **Tamaño1**

Repone los ajustes de Bajos, Altos y Balance a los ajustes predeterminados en la fábrica.

Reiniciar

Aumenta ó disminuye la respuesta de los graves.

Bajos **0**

Aumenta ó disminuye la respuesta de los agudos.

Altos **0**

Realza el volúmen de los altavoces izquierdo/derecho.

Balance **0**

Igual los niveles del sonido en todos los canales y entradas VIDEO. (**Sí/No**)

Sonido IA **Sí**

BBE VIVA HD3D (High Definition 3D) Sound proporciona una imagen tridimensional natural de música precisa con sonido de alta fidelidad. BBE mejora la claridad del sonido, mientras que la anchura, la profundidad y la altura de la imagen de sonido son expandidas mediante el proceso de sonido tridimensional exclusivo de BBE. BBE VIVA HD3D Sound es compatible con todos los programas de TV, incluyendo los de noticias, música, dramas, películas y deportes, y también juegos electrónicos. (**Sí/No**)

BBE VIVA 3D **Sí**

El sonido de alta definición BBE restablece la claridad y la presencia para entender mejor las palabras habladas y dar más realismo a la música. (**Sí/No**)

BBE **Sí**

Mejora la respuesta de audio cuando se escucha sonido estéreo. (**Sí/No**)

Envolvente **No**

Minimiza la diferencia de volúmen después de cambiar a entradas externas.

Norm. de audio **0**

Cambia a "No" cuando se utilizan altavoces externos. (**Sí/No**)

- "Sonido IA", "Envolvente" y "Norm. de audio" no funcionan si se selecciona "No".

Salida altavoz **Si**

El ajuste predeterminado para la conexión HDMI es "Digital". (Señal de entrada digital)

El terminal de entrada de audio se puede seleccionar cuando está conectado

el cable DVI. (Señal de entrada analógica)

(**Digital/Componente 1/Componente 2/Video 1/Video 2/PC**)

Entrada HDMI 1 **Digital**

Entrada HDMI 3 **Digital**

Entrada HDMI 2 **Digital**

Entrada HDMI 4 **Digital**

Enciende/Apaga automáticamente el televisor (pág. 46)

Apagado **60**

Bloquea canales y programas. (pág. 40)

- En el modo AV, el menú Audio y el menú Ajuste ofrecen un número menor de opciones.

Cómo utilizar las funciones de los menús

Varios menús le permiten hacer ajustes para la imagen, el sonido y otras funciones, para poder disfrutar viendo la TV de la forma que a usted más le convenga.



1 Visualice el menú



- Visualiza las funciones que pueden establecerse (cambia según la señal de entrada).

2 Seleccione "Ajuste".

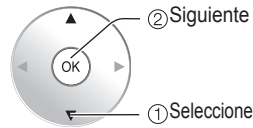
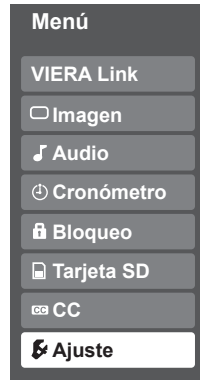

3 Seleccione el elemento.

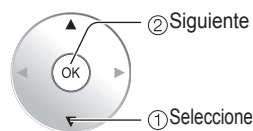
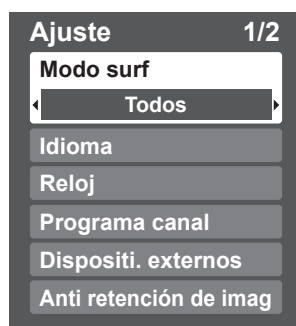

■ Pulse para salir de la pantalla de menú



■ Para volver a la pantalla anterior

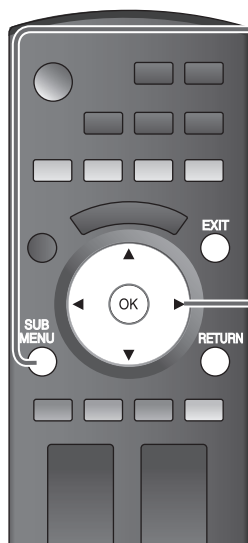

1 Visualización de submenú



2 Seleccione el elemento

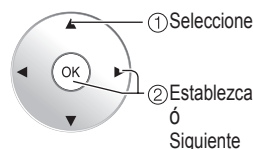

■ Lista de menús

Menú	Elemento		
Tarjeta SD	Tarjeta SD		
	CC		
Ajuste	Modo surf		
	Idioma		
	Reloj		
	Programa canal		
	Dispositi. externos	Títulos de entradas	
		Salida a monitor	
	Anti retención de imag	Pixel orbiter	
		Tiempo	
		Barra lateral	
	Ajuste VIERA Link	Barra en movimiento	
VIERA Link			
Apaga control			
Prende control			
Ajuste avanzado	Altavoz inicial		
	Configuración de red		
	Ajuste de VIERA CAST		
	Autoencendido		
		Apaga sin señal	
	Apaga sin operación		
	Luz tarj SD		
	Reproducir tarjeta SD auto		
	Acerca de		
Restaurar			

■ Lista de submenús

Menú	Elemento	
Ajuste SUB MENU	Modo surf	
	Configurar favorito	
	CC	
	Seleccionar títulos	
	Medidor de señal	

(Continuación)

Ajustes/Configuraciones (alternativas)	
[Visualizador de fotos] Para ver la imagen fija. (pág. 20) [Reproductor de vídeo] Para ver imágenes en movimiento grabadas en el formato MPEG 2 o AVCHD. (pág. 18)	Tarjeta SD
Visualiza subtítulos ocultos. (pág. 44)	CC
Selecciona el canal con el botón "Channel up/down". (Todos/Favoritos/Sólo digital/Sólo analógico) ● Favoritos: Sólo cuando se registran canales como FAVORITE (pág. 17).	Modo surf Todos
Selecciona el idioma para los menús de la pantalla. (pág. 14)	Idioma
Ajusta el reloj (pág. 14)	Reloj
Establece los canales (pág. 42)	Programa canal
Selecciona la terminal y la etiqueta del equipo externo. (pág. 45)	
[Componente 1/Componente 2/HDMI 1/HDMI 2/HDMI 3/HDMI 4/Video 1/Video 2] Para impedir el aullido y la oscilación de la imagen, detenga la salida de la imagen y el sonido especificados en este menú (pág. 45). (Sí/No)	
Impide la "Retención de imagen" con desplazamiento. (Automático/Siempre) ● Automático: Cambia automáticamente la imagen visualizada. ● Siempre: Cambia la imagen visualizada cada (1/2/3/4) minutos conforme a lo establecido en el menú de "Tiempo".	Pixel orbiter Automático
Establece el tiempo para el ajuste "Pixel orbiter - Fuerza". (1/2/3/4)	Tiempo 4
Aumenta el brillo de la barra lateral (No/Bajo/Medio/Alto) (modo 4:3 solamente) ● El ajuste recomendado es "Alto" para impedir la "Retención de imagen". (pág. 58)	Barra lateral Alto
Pulse OK para iniciar el "Desplazamiento" en la pantalla. (pág. 58)	Barra en movimiento
Controla el equipo conectado a los terminales HDMI (pág. 32) (Sí/No) ● "Apaga control", "Prende control" y "Altavoz inicial" no se pueden seleccionar si está seleccionado "No".	VIERA Link Sí
Establece "Apaga control" de los equipos de conexión HDMI (pág. 32). (Fijar/No)	Apaga control Fijar
Establece "Prende control" de los equipos de conexión HDMI (pág. 32). (Fijar/No)	Prende control Fijar
Selecciona los altavoces predeterminados (pág. 32) (Interno/Externo)	Altavoz inicial Interno
Ajuste "Configuración de red" (pág. 36)	Configuración de red
Ajuste "Ajuste de VIERA CAST" (pág. 38)	Ajuste de VIERA CAST
Enciende automáticamente el televisor cuando se enciende el receptor de televisión por cable ó un dispositivo conectado. (No/Sí) ● El cronómetro de apagado y el temporizador de encendido/apagado no funcionará si se establece "Autoencendido". (pág. 46)	Autoencendido No
Para conservar energía, el televisor se apaga automáticamente cuando no se recibe ninguna señal y no se realiza ninguna operación durante más de 10 minutos. (Sí/No)	
Nota ● No se utiliza cuando se configura "Autoencendido", "Cronómetro", "Bloqueo", "Modo SD", o el canal digital. ● "Apaga sin señal fue activado" se visualizará durante unos 10 segundos cuando el televisor se encienda por primera vez después de desconectarse la alimentación mediante "Apaga sin señal". ● La visualización en pantalla mostrará parpadeando los números 3, 2 y 1 para indicar los últimos tres (3) minutos que quedan hasta que se produzca el apagado.	Apaga sin señal Sí
Para ahorrar energía, el TV se apaga automáticamente cuando no se realiza ninguna operación con las teclas del mando a distancia o del panel delantero durante más de 3 horas. (No/Sí)	
Nota ● No se utiliza cuando se configura "Autoencendido" o "Cronómetro". ● "Apaga sin operación fue activado" se visualizará durante unos 10 segundos cuando el televisor se encienda por primera vez después de desconectarse la alimentación mediante "Apaga sin operación". ● La visualización en pantalla mostrará parpadeando los números 3, 2 y 1 para indicar los últimos tres (3) minutos que quedan hasta que se produzca el apagado.	Apaga sin operación No
Póngalo en "Sí" si se enciende el LED de la tarjeta SD mientras ésta se inserta. (Sí/No)	Luz tarj SD Sí
Póngalo en "Sí" para reproducir automáticamente tarjetas SD. (Películas/Fotografico/No/Ajustar despues)	Reproducir tarjeta SD auto Películas
Visualiza la versión del televisor y la licencia del software.	Acerca de
Al realizar la reposición se cancelarán todos los elementos establecidos con Ajuste como, por ejemplo, los ajustes de canales. (pág. 42)	Restaurar

Ajustes / Configuraciones (alternativas)	
Selecciona el modo para seleccionar canales con el botón de canal arriba/abajo (Todos/Favoritos/Sólo digital/Sólo analógico)	
Llama a un canal favorito. (pág. 17)	
Visualiza subtítulos ocultos. (pág. 44) (No/Sí)	
Cambia el identificador de emisora. (pág. 43)	
Compruebe la intensidad de la señal si se encuentran interferencias o se congela una imagen digital. (pág. 43)	

VIERA Link™ “HDAVI Control™”*

* Control simultáneo de todos los componentes de Panasonic equipados con “HDAVI Control” utilizando un botón de un mando a distancia.

VIERA Link™ es un nuevo nombre para EZ Sync™.

Disfrute de la interoperabilidad HDMI adicional con los productos Panasonic que tienen la función VIERA Link “HDAVI Control”. Este televisor soporta la función “HDAVI Control 3”.

Las conexiones a algunos equipos (grabadora DVD DIGA, videocámara HD, dispositivo de cine para casa RAM, reproductor de cine para casa, amplificador, etc.) con cables HDMI le permiten hacer interfaz automáticamente.

El equipo con la función “HDAVI Control” permite las operaciones siguientes:

- Cambio de entrada automático (pág. 33)
- Prende control (pág. 33)
- Apaga control (pág. 33)
- Altavoz inicial (pág. 33)
- Reproducción de cine para casa con un toque (pág. 33)
- Control de altavoces (pág. 35)

El equipo con la función “HDAVI Control 2” (o más) permite realizar las operaciones siguientes:

- Control VIERA Link sólo con el mando a distancia del TV (para “HDAVI Control 2” ó “HDAVI Control 3”) (pág. 35)
- Suministro de la información de ajuste (para “HDAVI Control 3”) (pág. 33)
- Función de sincronización automática de voz (para “HDAVI Control 3”) (pág. 33)
- Grabación directa del televisor (para “HDAVI Control 3”) (pág. 35)

VIERA Link “HDAVI Control”, basada en las funciones de control provistas por HDMI, una norma industrial conocida como HDMI CEC (control electrónico de consumidores), es una función única que nosotros hemos desarrollado y agregado. Como tal, su funcionamiento con equipos de otros fabricantes que soportan HDMI CEC no puede ser garantizado.

Consulte los manuales individuales de los equipos de otros fabricantes que soportan la función VIERA Link.

■ **Para la primera vez/Cuando se agrega un equipo nuevo, se reconecta un equipo o se cambia la instalación después de hacer la conexión, encienda el equipo y luego encienda el televisor. Seleccione el modo de entrada al HDMI 1, HDMI 2, HDMI 3 ó HDMI 4 (pág. 22) y asegúrese de que la imagen se visualice correctamente.**

■ Cable HDMI

Esta función necesita de un cable que cumpla con la norma HDMI (completamente cableado). Los cables que no cumplan con la norma HDMI no se pueden utilizar.

Se recomienda utilizar un cable HDMI de Panasonic. Número de pieza recomendada:

- RP-CDHG10 (3,3 pies/1,0 m), RP-CDHG15 (4,9 pies/1,5 m), RP-CDHG20 (6,6 pies/2,0 m), RP-CDHG30 (9,8 pies/3,0 m), RP-CDHG50 (16,4 pies/5,0 m)

* Para conocer detalles de las conexiones del equipo externo, consulte los manuales de instrucciones del equipo.

1 Siga las indicaciones **1 - 5** de “Ajuste VIERA Link”. (pág. 23)



2 Selección ajustes

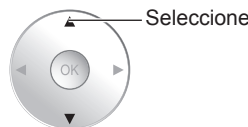
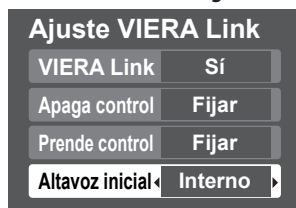

■ Pulse para salir de la pantalla de menú



■ Para volver a la pantalla anterior



3 Establezca

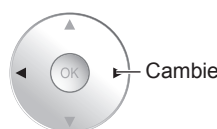
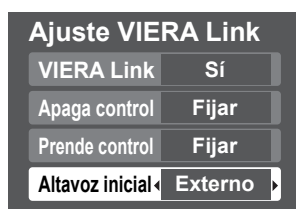

Cambio de entrada automático

Prende control

Apaga control

Altavoz inicial

Reproducción de cine para casa con un toque

Suministro de información de ajuste (para “HDAVI Control 3”)

Función de sincronización automática de voz (para “HDAVI Control 3”)

Al empezar la reproducción de DIGA, reproductor de cine para casa ó equipo de cine para casa RAM, la entrada del televisor cambia automáticamente a la entrada correspondiente al equipo de reproducción.

- Para el equipo de cine para casa RAM, los altavoces cambian automáticamente al modo de cine para casa. Si se utiliza la operación DIGA, la entrada del televisor cambia automáticamente a DIGA y se visualiza el menú DIGA.

Cuando se selecciona “Fijar” (pág. 30), el televisor se enciende automáticamente y cambia a la entrada HDMI apropiada siempre que el equipo compatible con “VIERA Link” se enciende inicialmente y se selecciona el modo de reproducción.

Cuando se selecciona “Fijar” (pág. 30) y se apaga el televisor, todos los equipos compatibles con VIERA Link que están conectados se apagan también automáticamente.

- La DIGA (Grabadora DVD de Panasonic) no se apagará si aún está en el modo de grabación.

Aviso: El televisor permanece encendido aunque se apague el equipo compatible con VIERA Link.

“Interno” es el ajuste predeterminado. Para poner el sistema de cine para casa como altavoces predeterminados, cambie la configuración de altavoces predeterminada de “Interno” a “Externo”. El sonido saldrá del sistema de cine para casa siempre que se suministre alimentación al televisor.

Si se pulsa la tecla “ONE TOUCH PLAY” en el control remoto del equipo para el sistema de cine para casa, la secuencia de operaciones siguientes se realiza automáticamente.

- ① La alimentación del sistema de cine para casa se conecta y empieza la reproducción.
- ② El televisor se enciende y se muestra la pantalla de reproducción.
- ③ El audio se silencia y el televisor cambia al modo de cine para casa.

Alguna información de ajuste del televisor se puede transmitir a cada equipo (grabadora/equipo de cine para casa/reproductor) con la función “HDAVI Control 3” conectada al televisor mediante un cable HDMI.

Datos que se pueden transmitir		grabadora	equipo de cine para casa	reproductor
①	Puesta del idioma de visualización en pantalla (English/Español/Français)	○	○	○
②	Relación de aspecto del panel (16:9, fija)	○	○	○
③	Modo	○	---	---
	Tipo de CC	○	---	---
	Ajustes digitales	○	---	---
④	Señal de entrada	○	---	---
	Lista de canale	○	---	---
	Información de títulos	○	---	---

Nota

- Hay una posibilidad de que la información del idioma GUI se pueda poner desde todos los equipos con la función HDMI CEC conectada al televisor mediante un cable HDMI. Dependiendo de las condiciones de funcionamiento o de la especificación de cada pieza del equipo, el ajuste puede que sea aplicable o no lo sea.
- Para conocer detalles del funcionamiento del equipo externo, lea los manuales de instrucciones del equipo.

[Para grabadora]

- Mientras transmite información del televisor no puede hacer ninguna otra operación con el control remoto, excepto usar la tecla de conexión/desconexión de la alimentación. Además, cuando apaga la unidad, la transmisión se interrumpirá (sólo cuando maneje información de canales ④).

Reduce al mínimo los retardos de sincronización de voz entre la imagen y el sonido cuando se hace la conexión a un sistema de cine para casa o a un amplificador de Panasonic.

VIERA Link™ “HDAVI Control™”

Con la función “HDAVI Control” del menú “VIERA Link” puede disfrutar de un funcionamiento más conveniente. Para conocer más detalles de la función “HDAVI Control”, consulte la pág. 32.

1 Visualización del menú VIERA Link

2 Seleccione el elemento

3 Seleccione

4 Establezca

Control de altavoces

Control VIERA Link sólo con el mando a distancia del TV
(para “HDAVI Control 2” ó “HDAVI Control 3”)

Grabación directa del televisor
(para “HDAVI Control 3”)

■ Pulse para salir de la pantalla de menú

EXIT



■ Para volver a la pantalla anterior

RETURN



(Continuación)

Para la salida de audio puede seleccionar los altavoces de cine para casa o del televisor. Controle los altavoces de cine para casa con el control remoto del televisor. Esta función sólo está disponible cuando está conectado un amplificador o reproductor de cine para casa de Panasonic.

- 1 Seleccione "Salida altavoz"
- 2 Seleccione "Externo" ó "Interno"

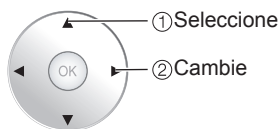
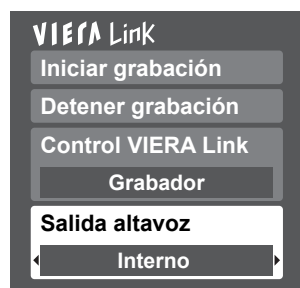

■ **Externo:** Ajuste para el equipo

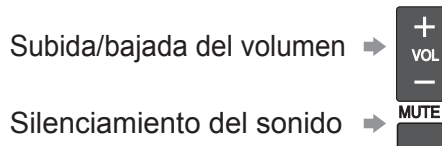

- El sonido del televisor se silencia.
- Cuando se apaga el equipo, los altavoces del televisor se activan.
- Al seleccionar "Externo", el equipo se enciende automáticamente si está en el modo de espera.

■ **Interno:** Los altavoces del televisor están activados.

En el menú VIERA Link, usted puede seleccionar el equipo conectado mediante HDMI y acceder a él rápidamente. Continúe utilizando el control remoto de su televisor para utilizar el equipo, apuntándolo al televisor.

- 1 Seleccione "Control VIERA Link"
- 2 Seleccione el equipo al que quiera acceder.
(Grabador/Cine para casa/Reproductor/Videocámara)

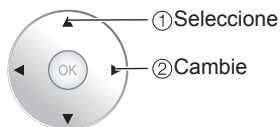
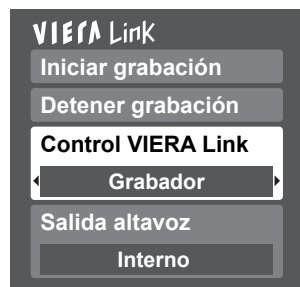

Sólo puede seleccionar los elementos disponibles.

■ **Control remoto del televisor disponible**

	Mover el cursor/Seleccionar
	Configurar/Acceder
	Volver al menú anterior
	Visualizar el menú de funciones del equipo
	Disponible cuando se visualiza la finalidad de las teclas

- 3 Utilice el equipo con el control remoto del televisor, apuntándolo al televisor.

- Para utilizar el equipo, lea el manual del mismo.

Grabación inmediata en la grabadora del programa actual.

- 1 Seleccione "Iniciar grabación"

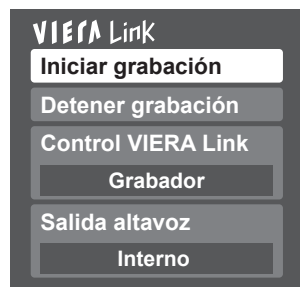

- 2 Seleccione "Detener grabación" cuando quiera detener la grabación

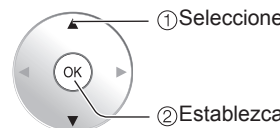
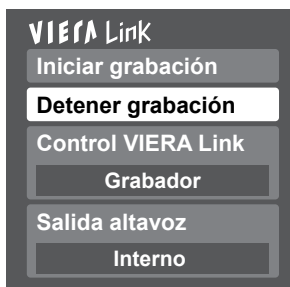

- Para hacer una grabación óptima puede que sea necesario hacer ajustes en la grabadora. Para conocer detalles, lea el manual de la grabadora.

- La grabación no se parará automáticamente cuando termine el programa.

Configuración de red

Éste es un ajuste para conectar a un entorno de banda ancha.

1 Visualice el menú

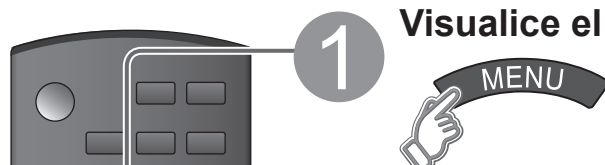

2 Seleccione "Ajuste"

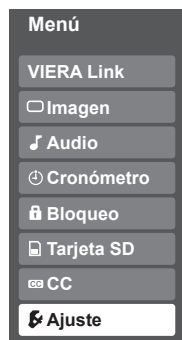

3 Seleccione "Configuración de red"

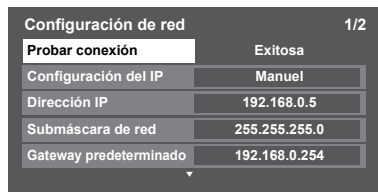
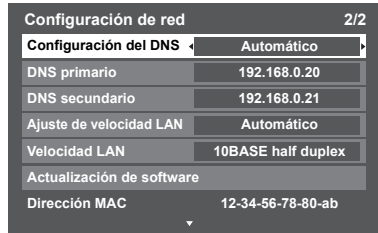

4 Seleccione el elemento y ajuste

■ Pulse para salir de la pantalla de menú
EXIT

■ Para volver a la pantalla anterior
RETURN

Probar conexión

Ajuste IP

- Configuración del IP
- Dirección IP
- Submáscara de red
- Gateway predeterminado

Ajuste DNS

- Configuración del DNS
- DNS primario
- DNS secundario

Ajuste de la velocidad de conexión

- Ajuste de velocidad LAN
- Velocidad LAN

Actualización de software

Verifique que los ajustes de red sean como los mostrados más abajo, y luego inicie "Probar conexión".

① **Seleccione "Probar conexión" y pulse OK.**

*Pulse otra vez OK para cancelar la prueba.
(Cancelar la prueba tarda un rato.)

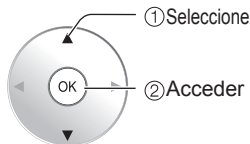
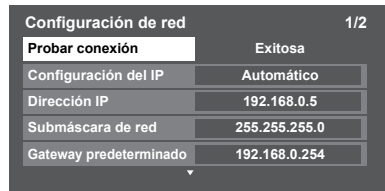

Exitosa: "Probar conexión" se ha hecho bien.
No exitosa: Verifique la conexión del entorno de banda ancha y los ajustes, y los ajustes de red, y luego haga otra vez la prueba.
Prueba en proceso: Se está haciendo la prueba.
---: La prueba no se ha hecho todavía.

① **Seleccione "Configuración del IP" y póngalo en "Automático".**

(Cuando se puede usar la asignación automática de IP en DHCP)

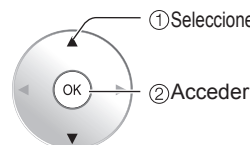
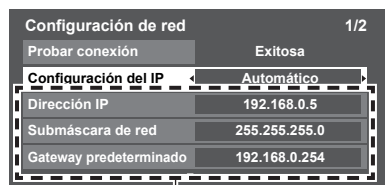

La dirección adquirida se visualiza.

② **Cada dirección IP se adquiere automáticamente.**

■ **Ajuste Manual**

- ① Seleccione "Configuración del IP" y póngalo en "Manual"
- ② Seleccione el elemento y pulse OK
- ③ Compruebe las especificaciones del enrutador de banda ancha e introduzca cada dirección IP.



① **Seleccione "Configuración del DNS" y fije en "Automático"**

(Cuando se puede usar la asignación automática de DNS en DHCP)

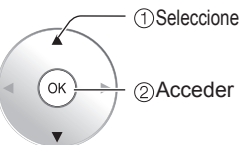
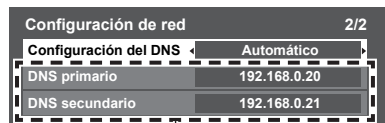

La dirección adquirida se visualiza.

② **Cada dirección IP se adquiere automáticamente.**

Si se está usando un enrutador de banda ancha, normalmente se puede usar la asignación automática de IP en DHCP.
Si no está seguro, consulte a la persona que instaló el equipo, o compruebe las instrucciones de cada dispositivo.

■ **Ajuste Manual**

- ① Seleccione "Configuración del DNS" y póngalo en "Manual"
- ② Seleccione el elemento y pulse OK
- ③ Introduzca cada dirección IP conforme a las especificaciones del proveedor.



① **Seleccione "Ajuste de velocidad LAN" (La opción predeterminada es "Automático")**

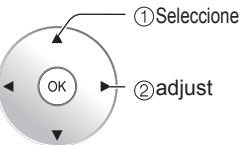
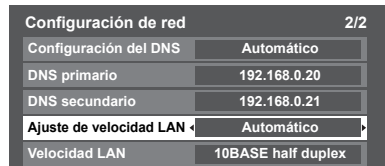

- En condiciones normales, seleccione "Automático".
- Si falla "Probar conexión", ponga "Ajuste de velocidad LAN" en "Manual" y luego seleccione "10BASE half duplex", "10BASE duplex", "100BASE half duplex" o "100 BASE duplex".
- No puede seleccionarse cuando el modo de velocidad ("juste de velocidad LAN") está ajustado en "Automático".
- Al cambiar los ajustes puede que resulte imposible conectar algunos tipos de equipos.

① **Seleccione "Actualización de software"**

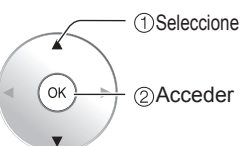
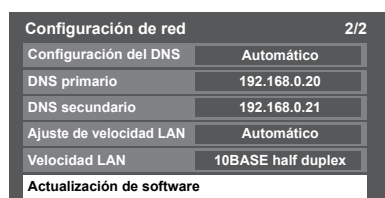

② **Pulse OK para iniciar la pantalla de actualización software.**

③ **Siga las indicaciones de la pantalla.**

* Establezca primero "Reloj". (pág. 15)

Ajuste de VIERA CAST™

1 Visualice el menú

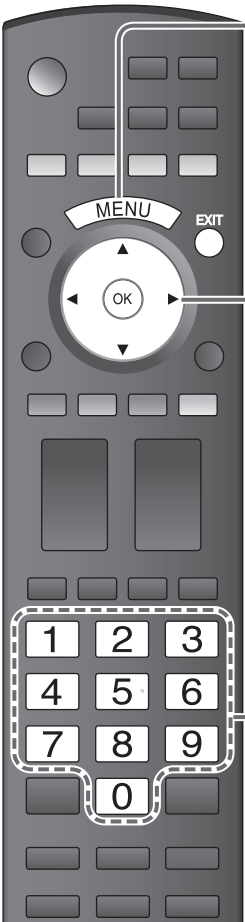

2 Seleccione "Ajuste"



3 Seleccione "Ajuste de VIERA CAST"



4 Seleccione el elemento y ajuste

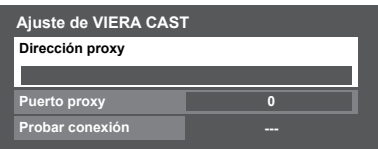

■ Pulse para salir de la pantalla de menú
EXIT

■ Para volver a la pantalla anterior
RETURN

① Seleccione

② Establezca ó Siguiente

Seleccione

① Seleccione

Probar conexión

Ajuste Proxy

- Dirección proxy
- Puerto proxy

Introducción de caracteres

① Seleccione “Probar conexión” y pulse OK.

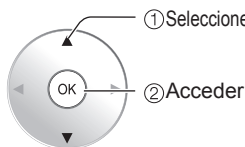
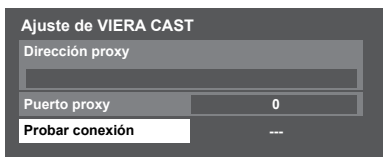

- Si se realiza una conexión al sitio de pruebas de conexión y aparece un mensaje indicando que la conexión se ha establecido con éxito.
 - ➔ Los ajustes están bien.
- Si la conexión no se logra establecer
 - ➔ Aparece en pantalla un mensaje de error.
- * Verifique la conexión y los ajustes. (pág.36-37, más abajo)

Si realizó los ajustes del servidor proxy, compruebe la dirección y el número de puerto correspondientes al servidor proxy.

Ajústelo solamente si así lo especifica el proveedor. No es necesario para el uso doméstico normal.

■ Dirección proxy

Ésta es la dirección del servidor de relevo que está conectado al servidor de destino en lugar del navegador y envía datos al navegador. El ajuste es necesario solamente si así lo especifica el proveedor.

① Seleccione “Dirección proxy” y pulse OK

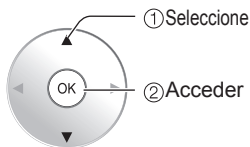
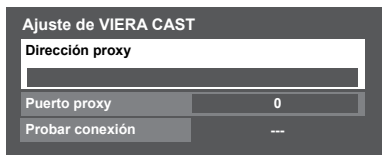

② Introduzca la dirección (vea “Introducción de caracteres” más abajo)



③ Pulse OK

■ Puerto proxy

El proveedor facilita este número junto con la dirección proxy.

- ① Seleccione “Puerto proxy” y pulse OK
- ② Introduzca el número de puerto

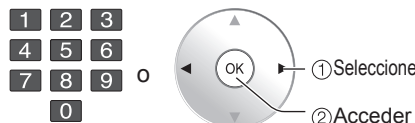

Si el usuario realiza los ajustes proxy, puede resultar imposible ver los contenidos de película VIERA CAST.

Puede usar la tecla del mando a distancia para introducir los caracteres alfanuméricos.



Área de navegación



Conmuta el modo de entrada entre alfabético y numérico

Los caracteres se muestran tal y como se indica en la siguiente tabla.

	A												B
	Número de pulsaciones												
	1	2	3	4	5	6	7	8	9	10	11	12	
1	@	.	/	:	~	_	1						1
2	a	b	c	A	B	C	2						2
3	d	e	f										3
4	g	h	i										4
5	j	k	l										5
6	m	n	o										6
7	p	q	r	s									7
8	t	u	v										8
9	w	x	y	z									9
0	-	,	;	'	”	?	!	()	&	¥	0	0
LAST	Espacio												*
-	Espacio												#

- Los ajustes VIERA CAST se activan cuando usted cierra el menú y ejecuta “Probar conexión”.

Bloqueo

Puede bloquear canales ó programas especificados para impedir que los niños vean su contenido censurable.

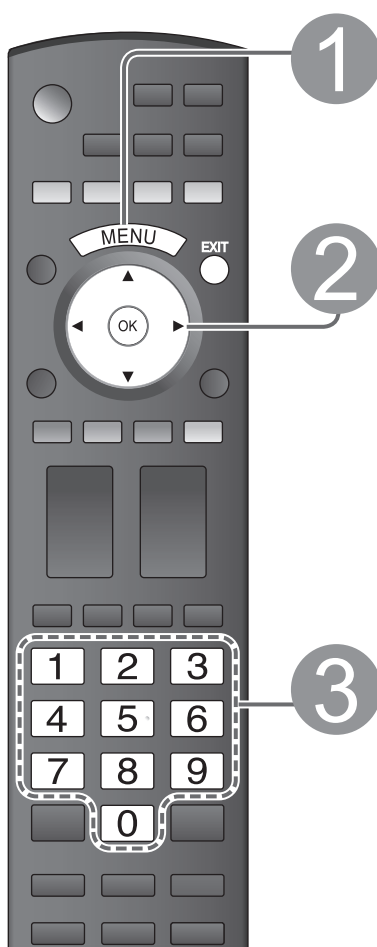

1 Visualice el menú



2 Seleccione "Bloqueo".

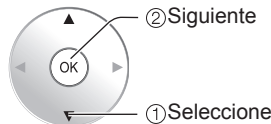
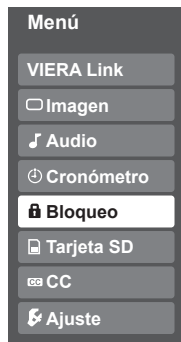

② Siguiente Cada vez que visualice el menú Bloqueo se le pedirá que introduzca su contraseña.

① Seleccione

3 Introduzca su contraseña de 4 dígitos.

Para ver un programa bloqueado ó cambiar los ajustes de calificación deberá introducir un código de 4 dígitos.

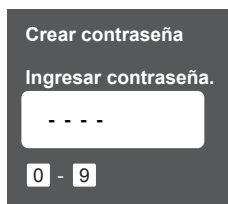

- Si es la primera vez que introduce una contraseña, introduzca el número dos veces en orden para registrarlo.

■ Pulse para salir de la pantalla de menú



4 Seleccione el modo de bloqueo.

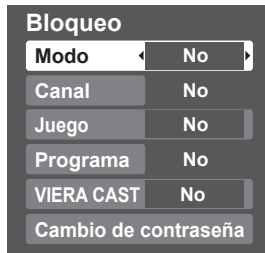

② Establezca

① Seleccione

No: Desbloquea toda la configuración de bloqueo de "Canal", "Juego", "Programa" y "VIERA CAST".

Total: Bloquea todas las entradas independientemente de la configuración de bloqueo "Canal", "Juego", "Programa" y "VIERA CAST".

Usuario: Bloquea las entradas especificadas de "Canal", "Juego", "Programa" y "VIERA CAST".

Precaución

- Anote su contraseña por si la olvida. (Si ha olvidado su contraseña, consulte a su concesionario local.)

Nota

- Cuando seleccione un canal bloqueado se visualizará un mensaje que le permitirá ver el canal si usted introduce su contraseña.

5 Seleccione el elemento

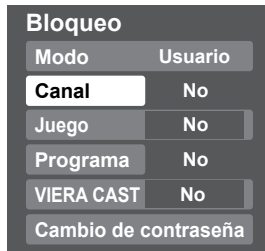

Seleccione

- "Canal", "Juego", "Programa" y "VIERA CAST" se pondrán grises a menos que se seleccione "Usuario" en "Modo".

6 Establezca

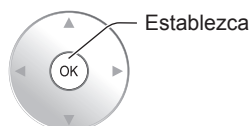

Establezca

■ Para seleccionar el canal ó la clasificación del programa que va a bloquear

Bloqueo de canal

Seleccione hasta 7 (1-7) canales para bloquearlos. Estos canales se bloquearán independientemente de la clasificación del programa.

- 1 Seleccione "Modo" y póngalo en "Usuario".
- 2 Seleccione el canal que va a bloquear.

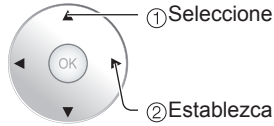
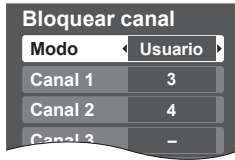

- Para bloquear/desbloquear todos los canales: Seleccione "Modo" y póngalo en "Total" o en "No".

Total: Bloquea todos los canales
No: Desbloquea todos los canales

Juego

Bloquea Canal 3, Canal 4 y las entradas externas.

Seleccione "Juego" en 5 y póngalo en "Sí".

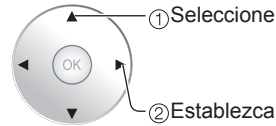

Sí: Bloquea
No: Desbloquea

Bloqueo de programa

■ Para establecer el nivel de clasificación
La tecnología "V-chip" permite que los programas restringidos sean bloqueados según las clasificaciones de televisión.

- 1 Seleccione "Modo" y póngalo en "Sí".



- 3 Seleccione la clasificación que va a bloquear.

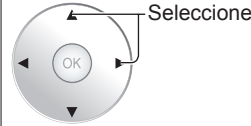

Ejemplo de "MPAA" (clasificaciones para películas de los EE.UU.)

No	Sin clasificación
G	Público en general: Todos los públicos
PG	Se recomienda el acompañamiento de los padres
PG-13	Aviso para los padres: No es apropiado para menores de 13 años
R	Restringido: Los menores de 17 años necesitan ser acompañados por los padres ó una persona adulta
NC-17	No se admite que ningún menor de 17 años vea el programa
X	Adultos solamente

- 2 Seleccione la categoría de calificación que quiera seguir.

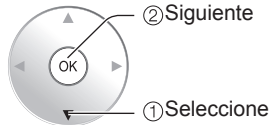
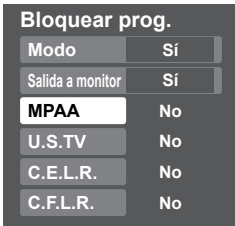

- Para obtener otra información (pág. 53)

■ Para desactivar la grabación del programa bloqueado

➔ Seleccione "Salida a monitor" y póngalo en "Sí".



MPAA: Clasificaciones para películas de los EE.UU.
U.S.TV: Clasificaciones para programas de televisión de los EE.UU.

C.E.L.R.: Clasificaciones para el inglés de Canadá
C.F.L.R.: Clasificaciones para el francés de Canadá

Cambio de contraseña

Bloqueo de VIERA CAST

Bloquea VIERA CAST.

Seleccione "VIERA CAST" en 5 y póngalo en "Sí".
Cuando pulse VIERA CAST se visualizará la pantalla "VIERA CAST Lock".

Escriba la contraseña correcta para ir a la pantalla inicial.



Sí: Bloquea
No: Desbloquea

Cambio de contraseña

■ Para cambiar la contraseña

- 1 En 4, seleccione "Cambio de contraseña" y pulse OK
- 2 Introduzca dos veces la nueva contraseña de 4 dígitos.

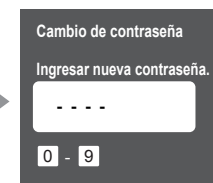
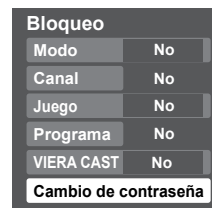

Nota

- Este televisor ha sido diseñado para soportar el "Downloadable U.S. Region Rating System" cuando se encuentre disponible. (Sólo está disponible en los EE.UU.)
- La clasificación No es independiente de otras clasificaciones.
- Cuando bloquee un nivel de clasificación específico basado en la edad, la clasificación No y cualquier otra clasificación más restrictiva también se bloquearán.

Edición y configuración de canales

Los ajustes del canal actual se pueden cambiar según sus necesidades y las condiciones de la recepción.

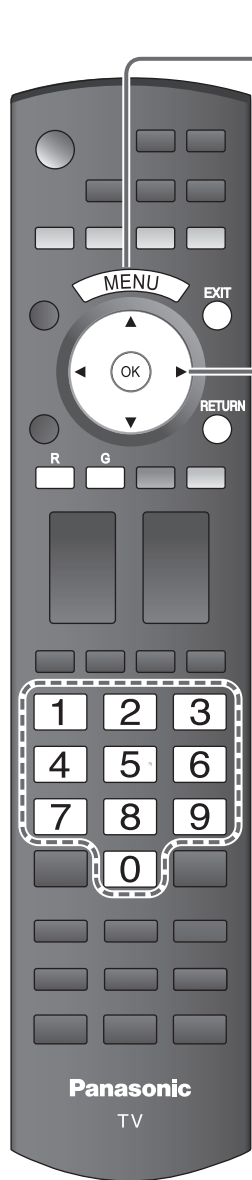

1 Visualice el menú



2 Seleccione "Ajuste".

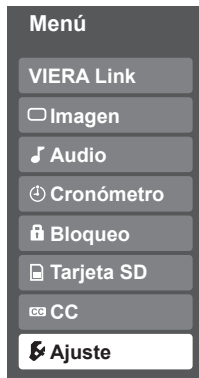

3 Seleccione "Programa canal".

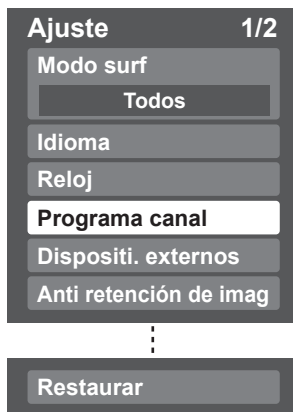

4 Seleccione la función



■ Pulse para salir de la pantalla de menú

EXIT



5 Establezca

■ Para restablecer los ajustes del menú Ajuste

- 1 Seleccione "Restaurar" en el menú Ajuste (3) y pulse OK.
- 2 Introduzca su contraseña de 4 dígitos con los botones de números.
- 3 Seleccione "S" en la pantalla de confirmación y pulse OK.

Auto
Ajuste automático

Manual
Ajuste manual

Medidor de señal
Compruebe la intensidad de la señal.

Busca y agrega automáticamente los canales que pueden recibirse en la memoria.

① **Selección “Entrada ANT”**

➔ Seleccione Cable ó Antena (pág. 14)

② **Seleccione “Auto”**

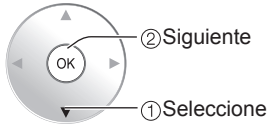
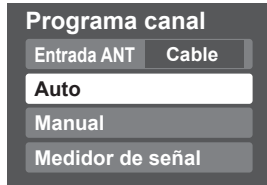

③ **Seleccione el modo de exploración (pág. 15)**

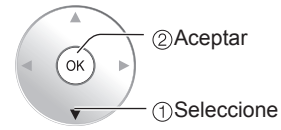
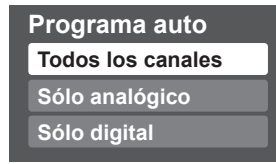

Las configuraciones se hacen automáticamente

- Después de finalizar la búsqueda, seleccione “Aceptar” (vea debajo de ⑤).
- Todos los canales memorizados previamente se borrarán.

Utilice este procedimiento cuando cambie la configuración de los canales de recepción ó cuando cambie la visualización de los canales. Además, utilícelo también para agregar ó brincar manualmente canales que se encuentran en la lista de canales. Puede seleccionar un modo de sintonización de canal (Sólo digital/Sólo analógico) en “Modo surf”. (Pág. 31)

① **Seleccione “Editar”**

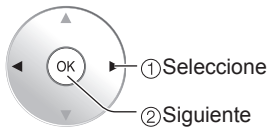
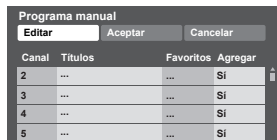

② **Seleccione el elemento que quiera editar.**

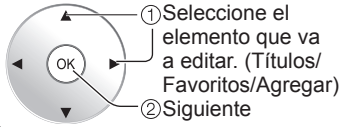
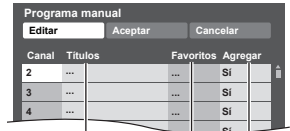

Títulos Favoritos Agregar



Vaya a la página siguiente.
Vuelva a la página anterior.

- **Títulos:** Cambio del identificador de emisoras
- **Favoritos:** Registra los canales en la lista de favoritos.
- **Agregar:** Agrega ó brinca canales Encendido/apagado de sintonía secuencial

③ **Edite**

● **Títulos**

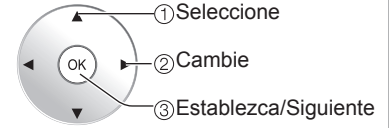
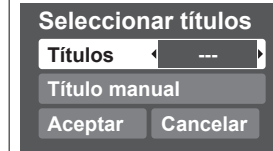

Títulos

Seleccione el identificador de emisoras.

Título manual

Cambio de nombre (máximo de 7 caracteres disponibles)

● **Favoritos**

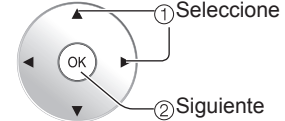
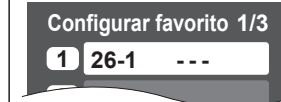

Configurar favorito

Seleccione el número.

● **Agregar**

Pulse OK para seleccionar “Si” (agregar) ó “No” (brincar).



④ **Mueva el cursor al número del canal**

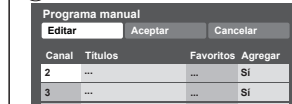

⑤ **Seleccione “Aceptar”**

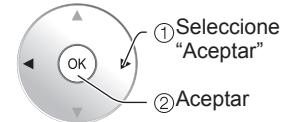
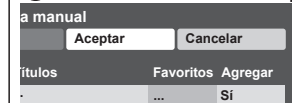

Para cancelar la edición

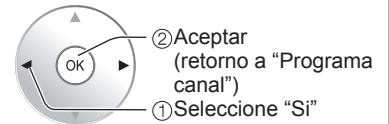
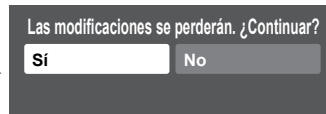
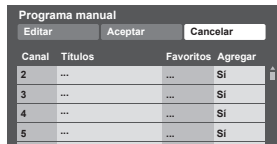

Compruebe la intensidad de la señal si se encuentra interferencia ó se congela una imagen digital.

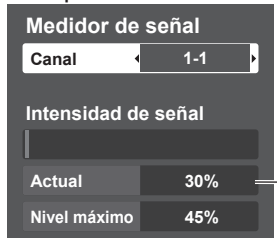

- Si la señal es débil compruebe la antena. Si no encuentra ningún problema, consulte a su concesionario local.

Nota

- No está disponible si se selecciona “Cable” en “Entrada ANT” (vea más arriba).
- Sólo es eficaz para los canales digitales.

● Mientras está activado “Bloqueo” (pág. 40), si se selecciona “programa canal”, se visualizará “Ingresar contraseña”.

Subtítulos

1 Visualice el menú



2 Seleccione "CC".

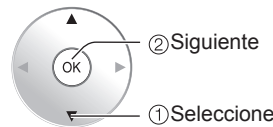

■ Pulse para salir de la pantalla de menú

La televisión incluye un decodificador incorporado capaz de proporcionar una visualización de texto del audio. El programa que esté siendo transmitido deberá tener información de subtítulos ocultos (CC). (pág. 54)

■ **Seleccione el elemento y establézcalo.**

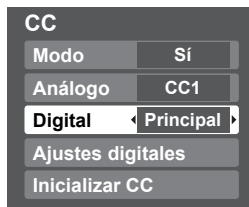

- Modo** Seleccione "Sí" (cuando no se utilice "No").
- Análogo** (Elija el servicio de subtítulos de las emisiones analógicas.)
- CC1-4: Información relacionada con las imágenes (Aparece en la parte inferior de la pantalla.)
- T1-4: Información textual (Aparece en toda la pantalla.)
- Digital** (El menú Subtítulos digitales le permite configurar la forma en que va a ver los subtítulos digitales.)
- Presione para seleccionar la opción.
- "Principal", "Secund.", "Servicio 3", "Servicio 4", "Servicio 5", "Servicio 6"

- La configuración en "Análogo" ó "Digital" depende de la emisora.

CC
Visualización de subtítulos

■ **Para hacer configuraciones de visualización más a fondo en los programas digitales**

- ① Seleccione "Ajustes digitales" y pulse OK.
- ② Seleccione el elemento y establézcalo.



- Tamaño: Tamaño del texto
- Letra: Fuente del texto
- Estilo: Estilo del texto (Elevado, Deprimido, etc.)
- Frente: Color del texto
- Opacidad frontal: Opacidad del texto
- Fondo: Color de la caja de texto
- Fondo oscuro: Opacidad de la caja de texto
- Contorno: Color del contorno del texto (Identifique las opciones de configuración en la pantalla.)

■ **Para restablecer la configuración**
Seleccione "Inicializar CC" y pulse OK.

Títulos de entradas/Salida a monitor

1 Visualice el menú y seleccione "Ajuste".

2 Seleccione "Dispositi. externos".

■ Pulse para salir de la pantalla de menú

EXIT

3 Seleccione "Títulos de entradas" ó "Salida a monitor"

Títulos de entradas

Etiquetas de visualización de dispositivos externos

Los dispositivos conectados a los terminales de entrada externos se pueden etiquetar para identificarlos más fácilmente durante la selección de entrada. (En el modo de selección de entrada de la página 22 ②)

■ **Seleccione el terminal y la etiqueta del equipo externo.**

Títulos de entradas	
Componente 1	
Componente 2	
HDMI 1	
HDMI 2	
HDMI 3	
HDMI 4	JUEGO
Video 1	
Video 2	JUEGO
PC	

[ejemplo]

- Terminals: Comp. 1-2/HDMI 1-4/Video 1-2/PC
 - Etiqueta: BRINCAR*/VCR/DVD/CABLE/DBS/PVR/JUEGO/AUX/RECEPTOR/[BLANCO]
- Para el terminal de PC, sólo "BRINCAR" está disponible.
- * Si se selecciona "BRINCAR", al pulsar el botón TV/VIDEO se omitirá la entrada.
- Cada título seleccionado se visualizará en la pantalla "Seleccionar entrada". (pág. 22)

Salida a monitor

Pare la salida de imagen y sonido

Para impedir el aullido y la oscilación de la imagen, detenga la salida de la imagen y el sonido especificados en este menú (pág. 31)

■ **Seleccione el terminal y ponga "No"**

Salida a monitor	
Componente 1	Sí
Componente 2	Sí
HDMI 1	Sí
HDMI 2	Sí
HDMI 3	Sí
HDMI 4	Sí
Video 1	No
Video 2	Sí

-
- Seleccione "No" para detener la salida de imagen y sonido. (Video 1/Video 2)
 - Componente 1/Componente 2/HDMI 1/HDMI 2/HDMI 3/HDMI 4 no pueden dar salida a señales de vídeo, independientemente del ajuste de "Salida a monitor". Cuando se conecte un equipo (STB, DVD, etc.) a los terminales HDMI, COMPONENT ó PC sólo se podrán obtener señales de audio. Por los terminales de salida no pueden pasar señales de vídeo.

● Títulos de entradas/Salida a monitor

● Subtítulos

Funciones avanzadas

Utilización del temporizador

El televisor se puede encender/apagar automáticamente en la fecha y a la hora designadas.

- El reloj deberá estar puesto en hora antes de hacer los ajustes de la hora de encendido/apagado. (pág. 15)
- El cronómetro de apagado y el temporizador de encendido/apagado no funcionará si se establece "Autoencendido". (pág. 31)



1 Visualice el menú



2 Seleccione "Cronómetro".

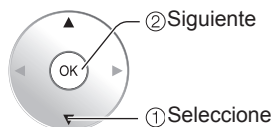
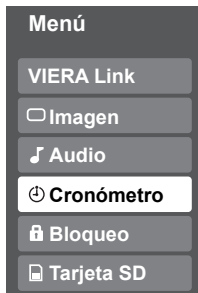

3 Seleccione el temporizador que va a establecer.

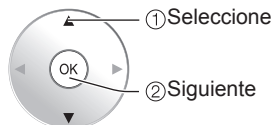
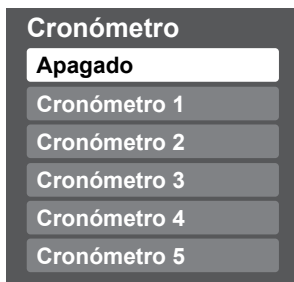

- Apagado** Se apaga automáticamente.
- Cronómetro 1** Se enciende automáticamente.
(Se pueden establecer 5 temporizadores.)
- Cronómetro 5**

4 Establezca el temporizador.

■ Pulse para salir de la pantalla de menú



■ Para volver a la pantalla anterior



Nota

- El televisor se apaga automáticamente después de pasar 90 minutos cuando se enciende mediante el Cronómetro. Esto se cancelará si se selecciona Apagar ó se presiona una tecla.

■ Para establecer "Apagado" (Temporizador de apagado)

Pulse para que la unidad se apague automáticamente después de transcurrir un tiempo preseleccionado.



- 0/30/60/90 (minutos)

■ Para establecer "Cronómetro 1-5" (Temporizador de encendido/apagado)

Seleccione el elemento y establézcalo.



- Canal** Seleccione el canal
- Día** Seleccione el día
DOM, LUN, MAR, MIE, JUE, VIE, SAB,
(Visualiza la fecha futura más próxima)
LUN-VIE, SAB-DOM, DIARIO, C/U DOM, C/U LUN,
C/U MAR, C/U MIE, C/U JUE, C/U VIE, C/U SAB
- Encender** La hora de encendido.
- Apagar** La hora de apagado.
- Fijar** Ajuste del temporizador (Sí/No)

Programación del mando a distancia para controlar el equipo periférico

Puede controlar los componentes de otros fabricantes utilizando el control remoto de este televisor.

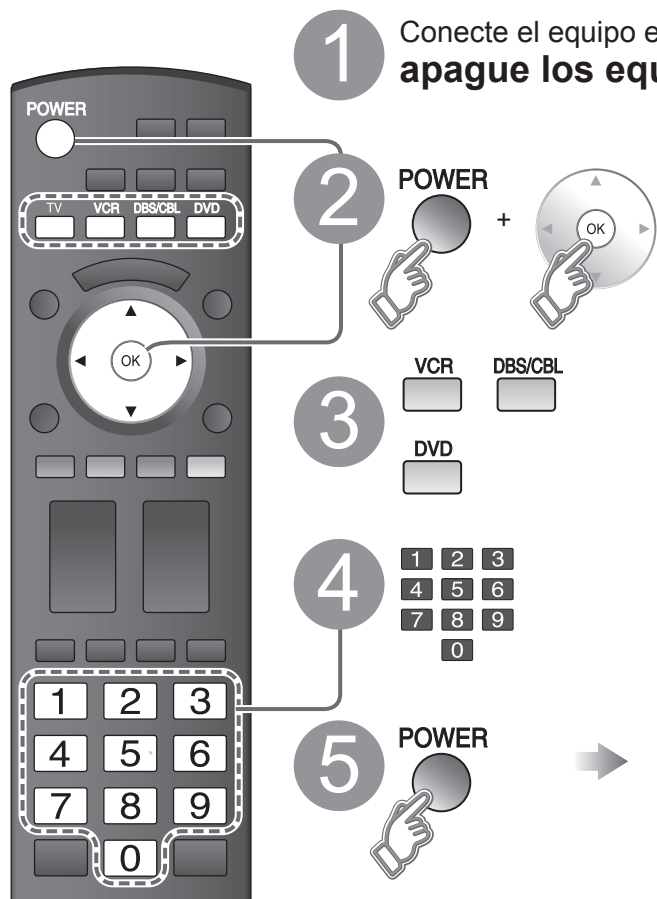

1 Conecte el equipo externo al televisor y **apague los equipos externos.**

2 Pulse simultáneamente ambos botones durante más de 3 segundos.

- Suelte los botones cuando los botones de selección de equipo empiecen a parpadear.

3 Seleccione el equipo con el botón de selección de equipo.

- El botón seleccionado permanece encendido (los demás botones no se encienden).

4 Introduzca el equipo con un código de mando a distancia de 4 dígitos. (pág. 51-52)

5 Confirme el equipo con el mando a distancia. (pág. 50)

- El dispositivo externo se enciende.

■ Pulse para volver al modo de TV



Precaución

- El registro fallará si se introduce el código equivocado ó si tarda más de 30 segundos en registrarse.

■ Si el equipo no funciona con mando a distancia

- Cuando su dispositivo tenga un solo código
 - ➔ Introduzca de nuevo el código de mando a distancia.
- Cuando su dispositivo tenga múltiples códigos
 - ➔ Cambie el código con **4** más arriba y pruebe de nuevo

Para encontrar un código que no está en la lista de códigos

Este procedimiento busca todos los códigos, y recibe el nombre de “método secuencial”.

① Después del paso ③ de más arriba, cambie el código y pruebe.



➔ Opere el equipo con el mando a distancia. (pág. 50)

- Repita hasta encontrar el código.
- Puede que tengan que hacerse muchos intentos antes de encontrar el código correcto.

② Cuando se encuentre el código correcto.

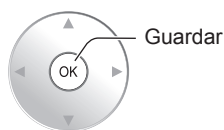

Conexiones AV recomendadas

Estos diagramas muestran nuestras recomendaciones sobre cómo conectar el televisor a varios equipos. Para hacer otras conexiones, consulte las instrucciones de cada equipo y las especificaciones. Para obtener ayuda adicional, visite nuestro sitio Web www.panasonic.com.

Parte delantera del TV

Parte posterior de esta unidad

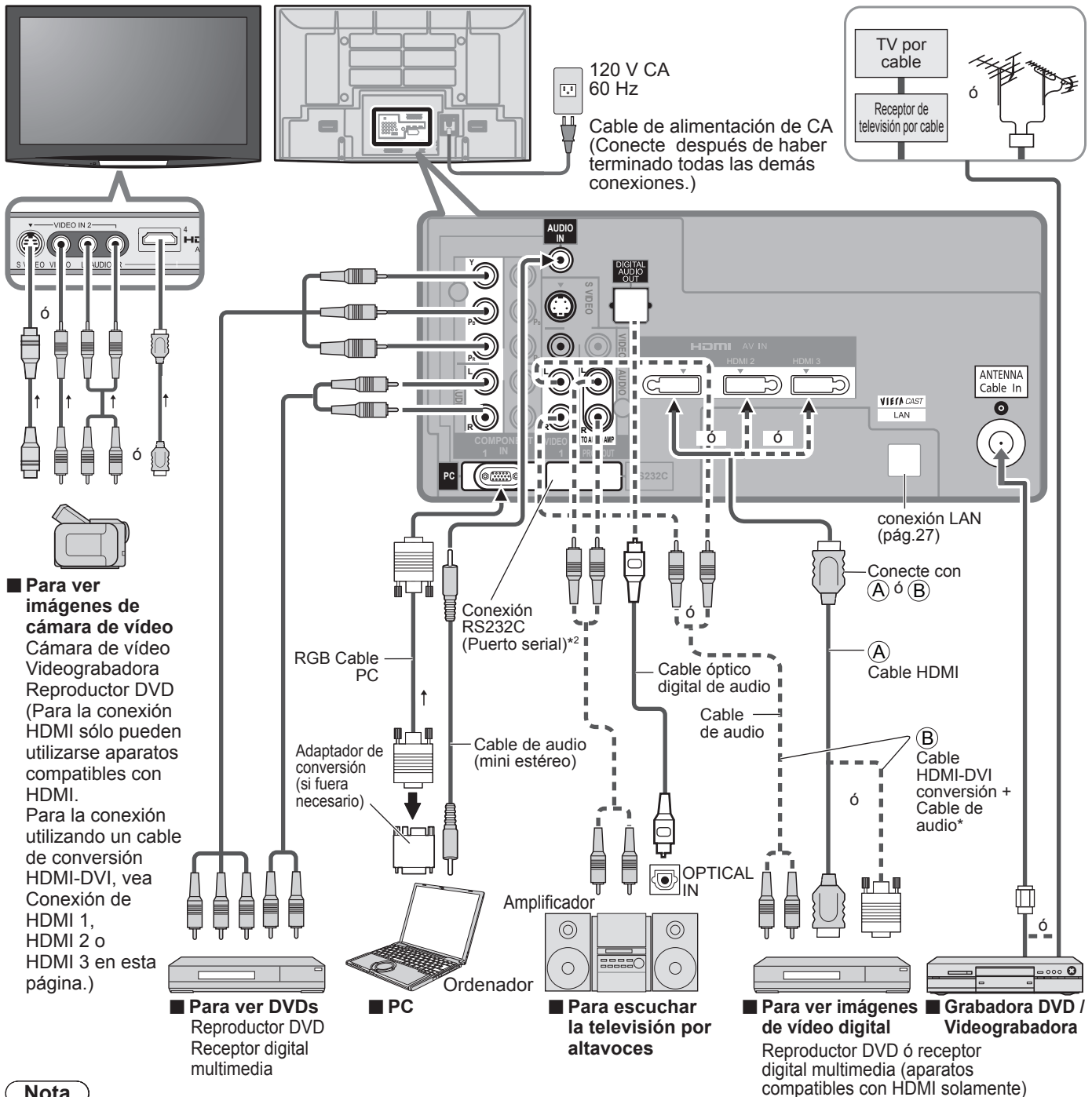

Nota

- Las señales de entrada de video y audio conectadas a un terminal especificado en "Salida a monitor" (pág. 45) no pueden salir por los terminales "PROG OUT". Sin embargo, sí se obtendrá salida de audio por el terminal "DIGITAL AUDIO OUT".
- Para impedir el aullido y la oscilación de la imagen, establezca la configuración "Salida a monitor" cuando conecte la videogradora mediante una conexión en bucle. (pág. 30, 45)
- Cuando se conecte un equipo (STB, DVD, etc.) a los terminales HDMI, COMPONENT ó PC sólo se podrán obtener señales de audio. Por los terminales de salida no pueden pasar señales de video.
- Cuando se reciban señales de canales digitales, todos los formatos digitales se convertirán en sentido descendente a video NTSC compuesto para salir por los terminales PROG OUT.
- *1 Consulte las páginas 28 y 29 para hacer la instalación cuando use un cable de audio analógico externo con un cable HDMI a DVI.
- *2 Para conocer detalles del comando RS232C, póngase en contacto con el Centro de atención al cliente. Tenga en cuenta que sólo proporcionamos información según nuestras normas para revelar datos.
- Ve a la hoja "Especificaciones del terminal RS232C" (suministrada por separado)

VIERA Link™ Conexiones

Siga los diagramas de conexiones de abajo para hacer el control HDAVI de un solo equipo AV como, por ejemplo, una Grabadora DVD(DIGA), un equipo de cine para casa RAM ó un reproductor de cine para casa.

Consulte la página 32-35 para conocer la configuración del menú Ajuste e información de control adicional.

- Los cables HDMI y/u ópticos no son suministrados.

Si se cambia la conexión (o configuración) del equipo compatible con el control HDAVI, desconecte la alimentación de esta unidad y vuelva a conectarla mientras la alimentación de todos los equipos está conectada (para que esta unidad reconozca correctamente el equipo conectado) y compruebe que funcione el Grabadora DVD(DIGA), el equipo de cine para casa RAM y el reproductor de cine para casa.

Nota

- Se recomienda HDMI 1.

Cuando se conecta a HDMI 2/HDMI 3/HDMI 4, ponga el modo de entrada en HDMI 2/HDMI 3/HDMI 4 (pág. 22) inicialmente antes de conectar a HDMI 2/HDMI 3/HDMI 4. Después de hacer la conexión, confirme las funciones de control de HDMI (págs. 32-35).

■ Conexión de esta unidad Grabadora DVD(DIGA), sistema de cine para casa RAM o reproductor de cine para casa

- Para Grabadora DVD(DIGA): Conecte con cable HDMI
 - Para equipo de cine para casa RAM ó reproductor de cine para casa: Conecte con cable HDMI y con cable de audio.
- Si no conecta el cable de audio no puede oír el programa de televisión a través del sistema de cine para casa.

■ Conexión de esta unidad a una Grabadora DVD(DIGA) y amplificador AV

Cuando utilice un receptor de audio-vídeo "VIERA Link" y una Grabadora DVD(DIGA) compatible, utilice una conexión en cadena como se muestra abajo.

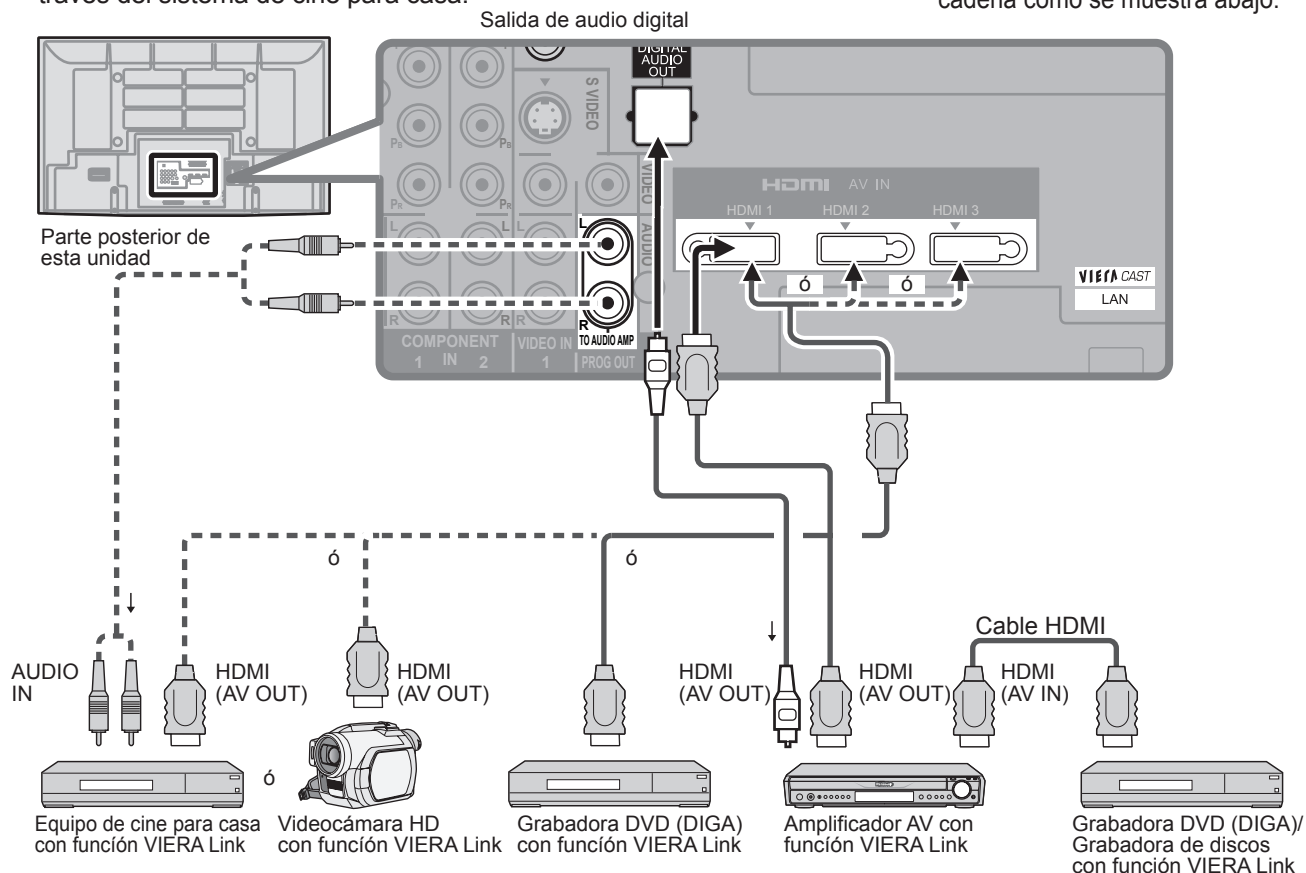

- Con esta unidad se puede controlar un amplificador AV y un Grabadora DVD(DIGA).
- Consulte el diagrama de arriba al conectar un reproductor/grabadora DVD y un amplificador AV a su televisión Viera.

■ Configuración de esta unidad después de la conexión

Después de hacer las conexiones como se muestra arriba, ponga "VIERA Link" (bajo "Ajuste VIERA Link") en "Sí" utilizando el menú Ajuste (pág. 23, 30-31).

Nota

- Los equipos HDMI individuales tal vez requieran configuraciones de menús específicas adicionales para cada modelo. Consulte sus manuales de instrucciones respectivos.
- Cuando el audio de otro equipo conectado a esta unidad a través de HDMI salga utilizando "DIGITAL AUDIO OUT" de esta unidad, el sistema cambiará a audio 2CH. (Cuando conecte a un amplificador AV a través de HDMI podrá disfrutar de un sonido de calidad más alto.)
- Para conocer detalles de los cables HDMI utilizados para conectar equipos externos, consulte las instrucciones de funcionamiento del equipo.

Operaciones del mando a distancia/Lista de códigos

A continuación se explica cómo controlar dispositivos externos con el mando a distancia.





























- Registre los códigos de mando a distancia (pág. 47) si quiere controlar un dispositivo externo de otro fabricante. (pág. 51-52)

Nota

- La operación puede resultar imposible dependiendo de la capacidad de memoria disponible del mando a distancia. Este mando a distancia no ha sido diseñado para controlar todas las operaciones de todos los modelos.

■ Lista de operaciones del mando a distancia

Esta tabla define qué teclas pueden utilizarse después de la programación (si resulta necesario) estando en el modo de mando a distancia seleccionado, VCR, DBS/CBL, DVD.

NOMBRE DE TECLA	MODO DE VIDEOGRABADORA	MODO DBS/CBL		MODO DVD
		(DBS)	(CBL)	
	Alimentación	Alimentación	Alimentación	Alimentación
	—	Lista	Lista	DVD AUDIO
	Conmutador de entrada de televisión	Conmutador de entrada de televisión	Conmutador de entrada de televisión	Conmutador de entrada de televisión
	—	Menú	Menú	Funciones
	—	Salida	Salida	—
	—	arriba/abajo/derecha/izquierda	arriba/abajo/derecha/izquierda	arriba/abajo/derecha/izquierda
	—	Seleccione	Seleccione	Introducir
	—	Guía	Guía	Submenú
	—	PPV/VOD	PPV/VOD	Retorno
	—	Rojo	A	Rojo
	—	Verde	B	Verde
	—	Azul	C	Azul
	—	Amarillo	D	Amarillo
	Canal superior/inferior	Canal superior/inferior	Canal superior/inferior	Canal superior/inferior
	Subida/bajada del volumen del televisor	Subida/bajada del volumen del televisor	Subida/bajada del volumen del televisor	Subida/bajada del volumen del televisor
	—	Aspecto	Aspecto	—
	—	Favorito	Favorito	Navegador directo
	Visualización en pantalla	Información	Información/Visualización/OSD	Visualización en pantalla
	Silenciamiento de televisión	Silenciamiento de televisión	Silenciamiento de televisión	Silenciamiento de televisión
	0-9	0-9	0-9	0-9
	—	Último canal	Último canal	Selección de unidad
	—	Subcanal	Música	PROG (Subcanal)
	—	Página abajo/arriba	Página abajo/arriba	Salto hacia adelante/atrás
	Conmutador TV/VCR	Conmutador TV/DBS	Conmutador TV/CBL	—
	Retrosceso/Avance rápido	Retrosceso/Avance rápido	Retrosceso/Avance rápido	Retrosceso/Avance
	Grabación de videgrabadora	Grabación PVR *1	Grabación PVR *1	Grabación
	Parada	Parada	Parada	Parada
	Pausa	Pausa	Pausa	Pausa
	Reproducción	Reproducción	Reproducción	Reproducción

*1: Tipo de combinación

■ Lista de códigos de mando a distancia

Convertidor de televisión por cable ()

Marca	Código	Marca	Código	Marca	Código	Marca	Código
ABC	0003, 0007, 0008	Hytex	0007	Philips	0317, 1305	Supercable	0276
ADB	2092	i3 Micro	1602	Pioneer	0144, 0533, 0877, 1877	Supermax	0883
Americast	0899	Jerrold	0003, 0012, 0276, 0476, 0810	Pulsar	0000	Thomson	1266
Amino	1602, 1822	Memorex	0000	Quasar	0000	Tocom	0012, 0059
Bell South	0899	Motorola	0276, 0476, 0810, 1106, 1187, 1254, 1376, 1951	RadioShack	0883	Torx	0003
ClearMaster	0883	MTS	1951	RCA	0021, 1256	Toshiba	0000
ClearMax	0883	Multitech	0883	Regal	0273, 0279	Tristar	0883
Contec	0019	Myrio	1602, 1822	Runco	0000	United Artists	0007
Coolmax	0883	Oak	0007, 0019	Samsung	0144	V2	0883
Digeo	1187	Optimus	0021	Scientific Atlanta	0008, 0477, 0877, 1877	Viewmaster	0883
Director	0476	Pace	0008, 0237, 1877	Sejin	1602	Vision	0883
General Instrument	0003, 0276, 0476, 0810	Panasonic	0000, 0021, 0107, 0623	Sony	1006	Vortex View	0883
GoldStar	0144	Paragon	0000	Sprucer	0021	Zenith	0000, 0525, 0899
Hamiln	0009, 0273			Starcom	0003		

Combinación de Cable/PVR ()

Americast	0899	Jerrold	0810	Pioneer	0877, 1877	Supercable	0276
Amino	1822	Motorola	0810, 1106, 1187, 1376	RCA	1256	Thomson	1266
Digeo	1187	Myrio	1822	Scientific Atlanta	0877, 1877	Zenith	0899
General Instrument	0810	Pace	0237, 1877	Sony	1006		

Receptor de satélite ()

AlphaStar	0772	GE	0566	Magnavox	0722, 0724	RCA	0143, 0566, 0855, 1392
Bell ExpressVu	0775, 1170	General Instrument	0869	Memorex	0724	Samsung	1108, 1109, 1276, 1377, 1442, 1609
Chaparal	0216	GOI	0775, 1775	Mitsubishi	0749	Sanyo	1219
Coolsat	1806	Goodmans	1246	Motorola	0869	Sony	0639, 1639, 1640
Crossdigital	1109	Hisense	1535	NEC	1270	Star Choice	0869
DirecTV	0099, 0247, 0392, 0566, 0639, 0724, 0749, 0819, 1076, 1108, 1109, 1142, 1189, 1377, 1392, 1414, 1442, 1443, 1444, 1609, 1639, 1640, 1749, 1856	Hitachi	0819, 1250	Next Level	0869	Tivo	1142, 1442, 1443, 1444
Dish Network System	0775, 1005, 1170, 1505, 1775	HTS	0775, 1775	Panasonic	0152, 0247, 0701, 1189, 1786	Toshiba	0749, 0790, 1285, 1749
Dishpro	0775, 1005, 1505, 1775	Hughes Network Systems	0749, 1142, 1442, 1443, 1444, 1749	Pansat	1807	Ultimate TV	1392, 1640
Echostar	0775, 1005, 1170, 1505, 1775	Humax	1781, 1790	Paysat	0724	Ultrasat	1806
Expressvu	0775, 1775	iLo	1535	Philips	0099, 0722, 0724, 0749, 0856, 1076, 1142, 1442, 1749	Uniden	0722, 0724
Fortec Star	1821, 1948	Janel	0152	Proscan	0392, 0566	USDTV	1535
		JVC	0775, 1170, 1775	Proton	1535	Voom	0869
		LG	1226, 1414	RadioShack	0869	Zenith	1810, 1856

Combinación de DBS/PVR ()

Bell ExpressVu	0775, 1170	Echostar	0775, 1170, 1505	Motorola	0869	Sony	0639, 1640
DirecTV	0099, 0392, 0639, 1076, 1142, 1377, 1392, 1442, 1443, 1444, 1640	Expressvu	0775	Philips	1142, 1442	Star Choice	0869
Dish Network System	0775, 1505	Hughes Network Systems	1142, 1442, 1443, 1444	Proscan	0392	Tivo	1142, 1442, 1443, 1444
Dishpro	0775, 1505	JVC	1170	RCA	1392	Zenith	1810
				Samsung	1442		

VCR ()

ABS	1972	GE	0035, 0060, 0202, 0240, 0761, 0807, 1035, 1060, 2613	MTC	0000, 0240	Sansui	0000, 0041, 0067, 0209, 0479, 1479
Accurian	0000	Go Video	0432, 0526, 0614, 0643, 1137	Multitech	0000, 0072	Sanyo	0046, 0047, 0104, 0159, 0240
Admiral	0048, 0209	GoldStar	0037, 0038, 1137, 1237	NEC	0038, 0040, 0041, 0050, 0067, 0104	Scott	0043, 0045, 0121, 0184, 0212
Adventura	0000	Gradiente	0000	Nikko	0037	Sears	0000, 0035, 0037, 0042, 0046, 0047, 0104, 0105, 1237
Aiko	0278	Harley Davidson	0000	Nikon	0034	Sharp	0048, 0807, 0848
Aiwa	0000, 0037, 0124, 0307, 0468	Herman/Kardon	0038, 0075, 0081	Niveus Media	1972	Shintom	0072
Akai	0041, 0061, 0106, 0175, 0242	Harwood	0068, 0072	Noblex	0240	Shogun	0240
Alienware	1972	Headquarter	0046	Northgate	1972	Singer	0072
Allegro	1137	Hewlett Packard	1972	Olympus	0035, 0226	Sonic Blue	0614, 0616, 1137
America Action	0278	Hi-Q	0047	Onkyo	0222	Sony	0000, 0032, 0033, 0034, 0035, 0636, 1032, 1972
American High	0035	Hitachi	0000, 0041, 0042, 0089, 0105, 2613	Optimus	0037, 0048, 0104, 0162, 0432, 0593, 1048, 1062, 1162, 1262	Stack 9	1972
Asha	0240	Howard Computers	1972	Orion	0002, 0184, 0209, 0479, 1479	STS	0042
Audio Dynamics	0040	HP	1972	Panasonic	0035, 0077, 0102, 0162, 0225, 0226, 0227, 0246, 0378, 0485, 0614, 0616, 0837, 1035, 1062, 1162, 1244, 1262, 1562, 1807, 1808, 1809	Sylvania	0000, 0035, 0043, 0081, 0110, 0593, 1593, 1781
Audiovox	0037, 0278	Hughes Network Systems	0042, 0739	Penney	0035, 0037, 0038, 0040, 0042, 0240, 1035, 1237	Symphonic	0000, 0593, 1593
Beaumarck	0240	Humax	0739, 1797, 1988	Pentax	0042, 0105,	Systemax	1972
Bell & Howell	0104	Hush	1972	Philco	0035	Tagar Systems	1972
Broksonic	0002, 0121, 0184, 0209, 0348, 0479, 1479	iBUYPOWER	1972	Philips	0035, 0081, 0110, 0618, 0739, 1081, 1181	Tashiko	0037
Calix	0037	Instant Replay	0035, 0226	Pilot	0037	Tatung	0041
Canon	0035, 0102	Jensen	0041	Pioneer	0067, 1337	Teac	0000, 0041
Captive Works	2167	JVC	0008, 0041, 0067, 2079	Polk Audio	0081	Technics	0035, 0162, 0246
Carver	0081	KEC	0037, 0278	Presidian	1593	Teknika	0000, 0035, 0037
CCE	0072, 0278	Kenwood	0038, 0041, 0067	Profitronic	0240	Thomas	0000
CineVision	1137	KLH	0072	Proscan	0060, 0202, 0761, 1060	Tivo	0618, 0636, 0739, 1337, 1996
Citizen	0037, 0278, 1278	Kodak	0035, 0037	Protac	0072	TMK	0208, 0240
Colt	0072	LG	1037, 1137, 2010	Pulsar	0039	Toshiba	0043, 0045, 0212, 0845, 1008, 1145, 1972, 1988, 1996
Craig	0037, 0047, 0072, 0240	Linksys	1972	Quarter	0046	Totevision	0037, 0240
Curtis Mathes	0035, 0041, 0060, 0162, 1035	Lloyd's	0000, 0208	Quartz	0046	Touch	1972
Cybernex	0240	Logik	0072	Quasar	0035, 0077, 0162, 1035, 1162	Unitech	0240
CyberPower	1972	LXI	0037	RadioShack	0000, 1037	Vector	0045
Daewoo	0045, 0278, 0561, 0637, 1137, 1278	Magnasonic	0593, 1278	Radix	0037	Vector Research	0038, 0040
DBX	0040, 0050	Magnavox	0000, 0035, 0039, 0081, 0110, 0149, 0563, 0593, 1335, 1593, 1781	Randex	0037	Video Concepts	0040, 0045, 0061
Dell	1972	Magnin	0240	RCA	0042, 0060, 0077, 0105, 0106, 0149, 0202, 0240, 0761, 0807, 0880, 1035, 1060, 2613	Videomagic	0037
Denon	0042	Marantz	0035, 0081	Realistic	0000, 0035, 0037, 0046, 0047, 0048, 0104	Videosonic	0240
Dimensia	2613	Marta	0037	ReplayTV	0614, 0616	Viewsonic	1972
DirecTV	0739	Matsushita	0035, 0162, 1162	Ricoh	0034	Villain	0000
Durabrand	0038, 0039	Media Center PC	1972	Rio	1137	Voodoo	1972
Dynatech	0000	MEI	0035	Runco	0039	Wards	0000, 0035, 0042, 0047, 0048, 0060, 0072, 0081, 0149, 0212, 0240
Electrohome	0037	Memorex	0000, 0035, 0037, 0039, 0046, 0047, 0048, 0104, 0162, 0209, 0240, 0307, 0348, 0479, 1037, 1162, 1237, 1262	Salora	0075	White Westinghouse	0072, 0209, 0637
Electrophonic	0037	MGN Technology	0240	Samsung	0045, 0240, 0739, 1014	XR-1000	0000, 0035, 0072
Emerex	0032	Microsoft	1972	Samtron	0643	Yamaha	0038
Emerson	0000, 0002, 0037, 0043, 0061, 0068, 0121, 0184, 0208, 0209, 0212, 0278, 0479, 0561, 0593, 0637, 1278, 1479, 1593	Mind	1972	Sanky	0039, 0048	Zenith	0000, 0033, 0034, 0039, 0209, 0479, 0637, 1137, 1139, 1479
		Minolta	0042, 0105			ZT Group	1972
		Mitsubishi	0043, 0061, 0067, 0075, 0173, 0214, 0242, 0443, 0807				
		Motorola	0035, 0048				

Operaciones del mando a distancia/Lista de códigos (Continuación)

Lista de códigos de mando a distancia

Combinación de DBS/PVR ()

Marca	Código	Marca	Código	Marca	Código	Marca	Código
DirecTV	0739	Hughes Network Systems	0739	Philips	0739	Tivo	0739
				Samsung	0739		

Grabadora DVD ()

Magnavox	0000						
PVR ()							
ABS	1972	Hughes Network Systems	0739	Northgate	1972	Tagar Systems	1972
Alienware	1972			Panasonic	0614, 0616, 1807, 1808, 1809	Tivo	0618, 0636, 0739, 1337
Captive Works	2167	Humax	0739, 1797, 1988	Philips	0618, 0739	Toshiba	1008, 1972, 1988, 1996
CyberPower	1972	Hush	1972	Pioneer	1337	Touch	1972
Dell	1972	iBUYPOWER	1972	RCA	0880	Viewsonic	1972
DirecTV	0739	LG	2010	ReplayTV	0614, 0616	Voodoo	1972
Gateway	1972	Linksys	1972	Samsung	0739	ZT Group	1972
Go Video	0614	Media Center PC	1972	Sonic Blue	0614, 0616		
Hewlett Packard	1972	Microsoft	1972	Sony	0636, 1972		
Howard Computers	1972	Mind	1972	Stack 9	1972		
HP	1972	Niveus Media	1972	Systemax	1972		

DVD ()

Accurian	0675, 1072, 1416	Emerson	0591, 0675, 1268	Malata	0782, 1159	Sampo	0698, 0752
Adcom	1094	Enterprise	0591	Marantz	0539	Samsung	0199, 0490, 0573, 0820, 0899, 1044, 1075, 1470
Aiwa	0641	ESA	1268	McIntosh	1273	Sansui	0695
Akai	0695, 0770, 0899, 1089	Fisher	0670	Memorex	0695, 0831, 1270	Sanyo	0670, 0695, 0873
Alco	0790	Funai	0675, 1268, 1334	Microsoft	0522, 1708, 2083	Sensory Science	1158
Allegra	0869	Gateway	1073, 1077, 1158	Mintek	0717, 0839, 1472	Sharp	0630, 0675, 0752, 1256
Amphion Media Works	0872, 1245	GE	0522, 0717, 0815	Mitsubishi	0521, 1521	Sharper Image	1117
AMW	0872, 1245	Go Video	0715, 0741, 0744, 0783, 0833, 0869, 1044, 1075, 1099, 1144, 1158, 1304, 1730	Momitsu	1082	Sherwood	0633, 0770, 1043, 1077
Apex Digital	0672, 0717, 0755, 0794, 0796, 0797, 1004, 1020, 1056, 1061, 1100	Go Vision	1072	NAD	0692, 0741	Shinsoic	0533, 0839
Arrgo	1023	GoldStar	0741	Nakamichi	1222	Sigma Designs	0674
Aspire Digital	1168, 1407	GPX	0699, 0769	NEC	0785	Sony	0533, 0864, 1033, 1069, 1070, 1431, 1432, 1433, 1516, 1533, 1536, 1548, 1791, 1824, 1892, 1903, 1904, 1934, 1981, 2020, 2043
Astar	1678, 1679	Greenhill	0717	Nesa	0717	Sova	1122
Audiologic	0736	Harman/Kardon	0582, 0702	Next Base	0826	Sungale	1074
Audiovox	0790, 1041, 1072, 1121, 1122	Helios	2080	NexTech	1402	SVA	0860, 1105
Axion	1072	Hello Kitty	0831	Norcent	0872, 1003, 1107, 1265	Sylvania	0675, 1268
B & K	0655, 0662	Hitachi	0573, 0664, 1247	Nova	1517	Symphonic	0675
BBK	1224	Hiteker	0672	Onkyo	0503, 0627, 0792, 1769	TAG McLaren	0894
Bel Canto Design	1571	Humax	1500, 1588	Oppo	0575, 1224, 1525	Teac	0790
Blaupunkt	0717	iLo	1348, 1472	OptoMedia Electronics	0896	Technics	0490, 0703
Blue Parade	0571	Initial	0717, 1472	Oritron	0651	Technosonic	0730
Broksonic	0695, 1419	Insignia	1268, 2095	Panasonic	0458, 0490, 0632, 0703, 1010, 1011, 1362, 1462, 1464, 1490, 1641, 1762, 1907, 1908, 1909, 1910, 1925, 1986, 1990, 2017, 2060, 2061, 2062	Techwood	0692
CAVS	1057	Integra	0627	Philco	0675	Terapin	1031
Cinea	0831	Jaton	1078	Philips	0503, 0539, 0646, 0675, 1267, 1340, 1354, 2056, 2084	Theta Digital	0571
Cinego	1399	JBL	0702	Pioneer	0142, 0525, 0571, 0631, 0632, 1571	Tivo	1503
CineVision	0833, 0869, 0876	JSI	1423	Polaroid	1020, 1061, 1086, 1245, 1316, 1478, 2130	Toshiba	0503, 0695, 1045, 1154, 1503, 1588, 1608, 1769, 1854
Citizen	0695, 1277, 1587, 2116	JVC	0558, 0623, 0867, 1164, 1275, 1550, 1602	Polk Audio	0539	Tredex	0799, 0800, 0803, 0804
Coby	0778, 0852, 1086, 1107, 1165, 1177, 1351, 1628	jWin	1049, 1051, 1675	Portland	0770	Urban Concepts	0503
Craig	0831	Kawasaki	0790	Presidian	0675, 1072	US Logic	0839
Curtis Mathes	1087	Kenwood	0490, 0534, 0682	Princeton	0674	Venturer	0790
CyberHome	0816, 0874, 1023, 1024, 1117, 1129, 1502, 1537	KLH	0717, 0790, 1020, 1149	Proscan	0522	Vizio	1064, 1226
Daewoo	0705, 0784, 0833, 0869, 1169, 1172, 1234, 1242, 1441	Konka	0711, 0721	ProVision	0778	Vocopro	1027, 1360
Denon	0490, 0634, 1634	Koss	0651, 0896, 1423	Qwestar	0651	Xbox	0522, 1708, 2083
Desay	1407	Landel	0826	RCA	0522, 0571, 0717, 0790, 0822, 1022, 1132, 1769	Xwave	1001
Diamond Vision	1316	Lasonic	0798, 1173	Rio	0869	Yamaha	0490, 0497, 0539, 0545
Disney	0675, 1270	Lenox	1127	RJTech	1360	Zenith	0503, 0591, 0741, 0869
Dual	1068, 1085	LG	0591, 0741, 0869	Rotel	0623, 1178	Zoece	1265
Durabrand	1127	LiteOn	1058, 1158, 1416, 1440, 1656	Rowa	0823		
DVD2000	0521	Loewe	0511				
Electrohome	2116	Magnavox	0503, 0539, 0646, 0675, 1268, 1354, 1472, 1506				

Grabadora DVD ()

Accurian	0675, 1416	Funai	0675, 1334	Panasonic	0490, 1010, 1011, 2060, 2061, 2062	Sony	1033, 1069, 1070, 1431, 1432, 1433, 1536
Apex Digital	1056	Gateway	1073, 1158	Philips	0646, 1340	Sylvania	0675
Aspire Digital	1168	Go Video	0741, 1158, 1304, 1730	Pioneer	0631	Toshiba	1588
Broksonic	1419	iLo	1348	Polaroid	1086, 2130	Zenith	0741
Citizen	2116	JVC	1164, 1275	RCA	0522		
Coby	1086	LG	0741	Samsung	0490, 1470		
CyberHome	1129, 1502	LiteOn	1158, 1416, 1440	Sensory Science	1158		
Electrohome	2116	Magnavox	0646, 0675, 1506	Sharp	0675		

Disco Blu-ray ()

LG	0741	Philips	2084	Samsung	0199		
Panasonic	1641, 2061, 2062	Pioneer	0142	Sony	1516		

DVD de alta definición ()

LG	0741	Onkyo	1769	RCA	1769	Toshiba	1769
----	------	-------	------	-----	------	---------	------

Paquete de sistema de cine para casa ()

Aiwa	0641	Panasonic	0458, 1779, 1907, 1908, 1909, 1910, 1925, 1990, 2017	Rio	0869	Teac	0790
Audiovox	0790			Sherwood	1077	Toshiba	1854
KLH	0790	Philips	1267	Sonic Blue	0869	Venturer	0790
Koss	0651	Polk Audio	0539	Sony	1824, 1892, 1903, 1904, 1934, 1981, 2020, 2043	Yamaha	0497
Oritron	0651	RCA	0790				

Lista de clasificaciones para el bloqueo

La tecnología “V-chip” le permite bloquear canales ó programas según calificaciones estándar establecidas por la industria del entretenimiento. (pág. 41)

■ GRÁFICA DE CLASIFICACIONES DE PELÍCULAS PARA LOS EEUU (MPAA)

No	CONTIENE PROGRAMAS SIN RESTRICCIONES Y PROGRAMAS NA (NO APLICABLES). Las películas no tienen restricciones ó las restricciones no son aplicables.
G	PÚBLICO EN GENERAL. Se admiten a todos los públicos.
PG	SE SUGIERE LA SUPERVISIÓN DE LOS PADRES. Algún material puede no ser apropiado para los niños.
PG-13	SE RECOMIENDA ENCARECIDAMENTE LA SUPERVISIÓN DE LOS PADRES. Algún material puede no ser apropiado para los niños menores de 13 años.
R	RESTRINGIDAS. Los jóvenes menores de 17 años y los niños necesitan estar acompañados de sus padres ó una persona adulta que los supervise.
NC-17	NO SE ADMITE AL PÚBLICO MENOR DE 17 AÑOS.
X	ADULTOS SOLAMENTE.

■ GRÁFICA DE CLASIFICACIONES DE PROGRAMAS DE TV PARA LOS EEUU (U. S. TV)

Grupo basado en edad	Clasificación basada en edad	Posibles selecciones de contenido	Descripción
NR (Si clasificación)	TV-NR	<ul style="list-style-type: none"> Viewable (Visible) Blocked (Bloqueado) 	No clasificado.
Youth	TV-Y	<ul style="list-style-type: none"> Viewable (Visible) Blocked (Bloqueado) 	Todos los niños. Los temas y elementos en este programa están especialmente diseñados para un público infantil, incluyendo niños de 2-6 años.
	TV-Y7	<ul style="list-style-type: none"> FV (Bloquear FV) Viewable (Visible) Blocked (Bloqueado) 	Dirigido a niños mayores. Los temas y elementos en este programa pueden incluir ligera violencia física ó cómica, ó puede asustar a niños menores de 7 años.
Guidance	TV-G	<ul style="list-style-type: none"> Viewable (Visible) Blocked (Bloqueado) 	Audiencia General. Contiene poca ó nada de violencia, nada de lenguaje fuerte, y poco ó nada de diálogo ó situaciones con contenido sexual.
	TV-PG	<ul style="list-style-type: none"> D,L,S,V (Todas seleccionadas) Cualquier combinación de D, L, S, V 	Guía de los padres sugerida. El programa puede contener lenguaje obsceno infrecuente, violencia limitada, diálogos ó situaciones sexualmente sugestivas.
	TV-14	<ul style="list-style-type: none"> D,L,S,V (Todas seleccionadas) Cualquier combinación de D, L, S, V 	Advertencia a los padres. Este programa puede contener temas sofisticados, contenido sexual, lenguaje inapropiado, y violencia más intensa.
	TV-MA	<ul style="list-style-type: none"> L,S,V (Todas seleccionadas) Cualquier combinación de L, S, V 	Sólo audiencia Madura. Este programa puede contener temas para adultos, lenguaje profano, violencia gráfica y contenido sexual explícito.

FV: FANTASIA/ CARICATURAS CON VIOLENCIA V: VIOLENCIA S: SEXO L: LENGUAJE OFENSIVO D: DIALOGO CON CONTENIDO SEXUAL

■ GRÁFICA DE CLASIFICACIONES PARA INGLÉS DE CANADÁ (C. E. L. R)

E	Exenta - La programación exenta incluye: noticias, deportes, documentales y otros programas de información, entrevistas, vídeos musicales y programas de variedades.
C	Programación para niños menores de 8 años. Sin lenguaje ofensivo, desnudos ni contenido sexual.
C8+	Programación considerada generalmente aceptable para niños de 8 años y menos. Sin blasfemias, desnudos ni contenido sexual.
G	Programación general para todos los públicos.
PG	Se sugiere la supervisión de los padres. Algún material puede no ser apropiado para los niños.
14+	La programación contiene temas que pueden no ser apropiados para el público menor de 14 años. A los padres se les avisa que no deben dejar ver estos programas a los niños ni a los jóvenes menores de 14 años.
18+	Mayores de 18 años. Programación limitada a los adultos. Contiene escenas de violencia constante ó de excesiva violencia.

■ GRÁFICA DE CLASIFICACIONES PARA FRANCÉS DE CANADÁ (C. F. L. R)

E	Exenta - La programación exenta.
G	General - Programación para público de todas las edades. No contiene violencia, ó el contenido de la misma es mínimo ó se muestra apropiadamente.
8 ans+	8+ General - No se recomienda para los niños pequeños. La programación es para un público diverso, pero contiene violencia de vez en cuando. Se recomienda la supervisión de adultos.
13 ans+	La programación tal vez no sea adecuada para niños menores de 13 años. Contiene pocas escenas de violencia ó una ó más escenas suficientemente violentas como para afectarlos. Se recomienda encarecidamente la supervisión de personas adultas.
16 ans+	La programación puede que no sea apropiada para menores de 16 años. Contiene frecuentes escenas de violencia ó de mucha violencia.
18 ans+	Programación limitada a los adultos. Contiene escenas de violencia constante ó de mucha violencia.

Precaución

- El sistema V-Chip que se utiliza en este aparato es capaz de bloquear los programas “NR” (no clasificados, no aplicables y ninguno) de acuerdo con las normas de la FCC indicadas en la Sección 15.120(e)(2). Si se elige la opción de bloqueo de programas “NR”, “podrán producirse resultados inesperados y posiblemente confusos, y usted tal vez no pueda recibir anuncios de emergencia ó ninguno de los tipos de programación siguientes”.
 - Anuncios de emergencia (mensajes EAS, avisos del tiempo y otros)
 - Programas locales • Noticias • Política • Anuncios de servicios públicos • Religión • Deportes • Tiempo

Información técnica

Subtítulos (CC)

- Para ver los CC de las emisiones digitales, establezca la relación de aspecto en COMP. (si está viendo con H-LLENO, JUSTO, ACERC o 4:3 faltarán caracteres).
- Los CC se pueden visualizar en el televisor si el receptor (receptor digital multimedia o receptor de satélite) tiene los CC encendidos usando la conexión de componente o HDMI al televisor.
- Si los CC está encendidos en el receptor y el televisor cuando la señal es 480i (excepto para la conexión HDMI), los CC puede que se superpongan en el televisor.
- Si un programa digital está saliendo en el formato analógico, los CC también saldrán en el formato analógico.
- Si la grabadora o el monitor de salida están conectados al televisor, los CC necesitarán configurarse en la grabadora o en el monitor de salida.

Relación de aspecto (FORMAT)

Pulse el botón "FORMAT" para pasar por los modos de aspecto.

Esto le permite elegir el aspecto dependiendo del formato de la señal recibida y sus preferencias. (pág. 17)
(ej.: en el caso de una imagen 4:3)

● COMP

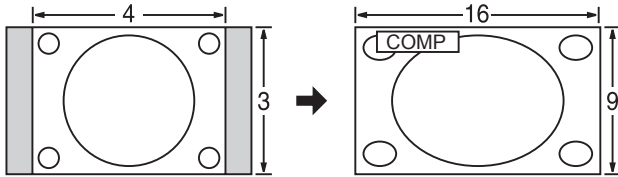

Amplía horizontalmente la imagen 4:3 hasta los bordes laterales de la pantalla.
(Recomendada para la imagen anamórfica)

● JUSTO

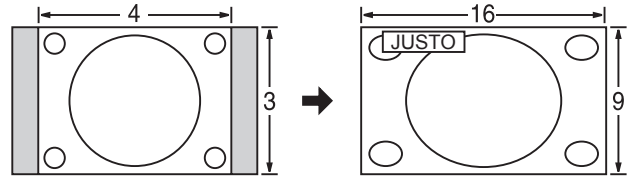

Alarga para justificar la imagen 4:3 a las cuatro esquinas de la pantalla.
(Recomendada para la emisión de televisión normal)

● H-LLENO

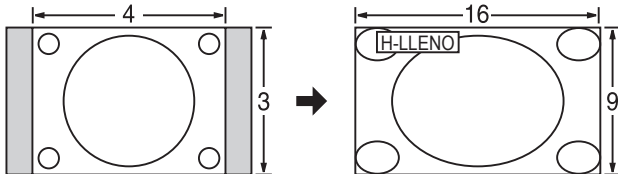

Amplía horizontalmente la imagen 4:3 hasta los bordes laterales de la pantalla. Los bordes laterales de la imagen se recortan.

● 4:3

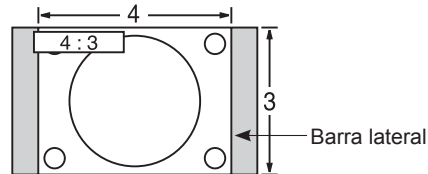

Estándar
(Tenga en cuenta que puede quedar una "Retención de imagen" de la barra lateral debido a que se muestra durante mucho tiempo.)

● ACERC

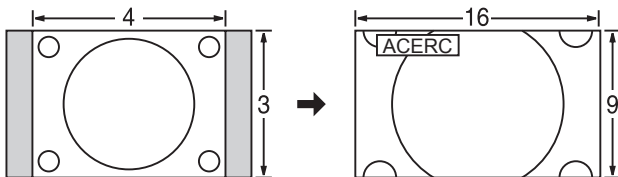

Amplía la imagen 4:3 para que ocupe toda la pantalla.
(Recomendada para Letter Box)

Nota

- 480i (4:3), 480i (16:9), 480p (4:3), 480p (16:9): COMP, JUSTO, 4:3 ó ACERC
- 1080p/1080i/720p: COMP, H-LLENO, JUSTO, 4:3 ó ACERC

● Ajuste Acerc.

La posición y el tamaño vertical de la imagen se pueden ajustar en "ACERC".

① Seleccione "Autoencendido" en el menú "Imagen". (pág. 28-29)

② Posición V: Ajuste de posición vertical

③ Tamaño V: Ajuste de tamaño vertical

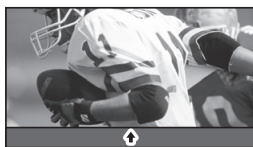

- Para restablecer la relación de aspecto →  (OK)

Formato de datos para examinar tarjetas

Foto: Imágenes fijas grabadas con cámaras digitales compatibles con archivos JPEG de las normas DCF* y EXIF**.
Baseline JPEG (Submuestreo: 4:4:4, 4:2:2 ó 4:2:0)
Máximo número de archivos - 9.999 Resolución de imagen - 160 x 120 a 10.000.000

Película: Archivos compatibles con la norma SD-Video Ver. 1.2 [MPEG-2 (formato PS)] y con la norma AVCHD, con un formato de audio que es el formato MPEG-1/Layer-2 o el formato Dolby Digital
(Los datos modificados con un PC puede que no se visualicen correctamente.)

* DCF (Norma de diseño para sistemas de archivos de cámaras): Una norma de la Asociación de las Industrias de la Tecnología de la Información y la Electrónica del Japón.
** EXIF (Exchangeable Image File Format)

Nota

- Formatee la tarjeta con el equipo de grabación.
- Puede que la imagen no aparezca correctamente en este TV dependiendo del equipo de grabación utilizado.
- La visualización puede tardar en aparecer un poco cuando hay muchos archivos y carpetas.
- Esta función no puede visualizar Motion JPEG ni imagen fija que no haya sido formateada con DCF (a saber, TIFF, BMP).
- Una datos modificada con un PC no se puede visualizar.
- Las imágenes importadas desde un PC deberán ser compatibles con EXIF 2.0, 2.1 y 2.2.
- Los archivos parcialmente degradados tal vez puedan visualizarse con una resolución reducida.
- Todos los datos con la extensión ".JPG" se leerán en el modo de visión de fotografías.
- Los nombres de carpetas y archivos pueden ser diferentes dependiendo de la cámara digital utilizada.
- No utilice caracteres de dos bytes ni otros códigos especiales.
- Si se cambian los nombres de los archivos o las carpetas es posible que la tarjeta no pueda utilizarse con este TV.
- Para conocer las tarjetas de memoria SD más apropiadas, confirme la información más reciente en el sitio Web siguiente.
<http://panasonic.co.jp/pavc/global/cs> (En este sitio sólo se emplea el idioma inglés.)

Cuidados al manejar la tarjeta SD:

- No retire la tarjeta mientras la unidad está accediendo a los datos (esto puede dañar la tarjeta ó la unidad).
- No toque las terminales de la parte posterior de la tarjeta SD.
- No ejerza sobre la tarjeta una presión fuerte ni la golpee.
- Inserte la tarjeta en el sentido correcto (de lo contrario, la tarjeta podría dañarse).
- La interferencia eléctrica, la electricidad estática ó el funcionamiento erróneo pueden dañar los datos ó la tarjeta.
- Haga una copia de seguridad de los datos grabados a intervalos regulares por si estos se deterioran ó se dañan, ó por si la unidad funciona de forma errática. (Panasonic no acepta ninguna responsabilidad por el deterioro ó daño que puedan sufrir los datos grabados.)

Mensajes de advertencia de tarjeta SD

Mensaje	Significado/Acción
La tarjeta SD está presente?	● a tarjeta no está insertada.
No existe archivo	● La tarjeta no tiene datos ó este tipo de datos no es compatible.
No lect. de archivo	● El archivo está estropeado o no se puede leer. ● La unidad no soporta el formato.
Operación no disponible	● Su operación no está disponible.

Mensajes de advertencia de GalleryPlayer

No se puede visualizar imagen porque los datos de ID son incorrectos.	● Hay un problema con el decodificador de su televisor. ● Si este mensaje aparece, póngase en contacto con el centro de servicio de Panasonic para solicitar ayuda.
No se puede visualizar imagen de tarjeta SD.	● Hay un problema con los datos. Compruebe los datos guardados en la tarjeta SD.

Información técnica (Continuación)

VIERA Link “HDAVI Control™”

Las conexiones HDMI para algunos equipos Panasonic le permiten hacer interfaz automáticamente. (pág. 32)

- Esta función puede no funcionar normalmente dependiendo de la condición del equipo.
- Con esta función activada, aunque el televisor esté en el modo de espera, el equipo podrá ser controlado por otros mandos a distancia.
- Cuando empieza la reproducción puede que no se disponga de imagen ni sonido durante los primeros segundos.
- Cuando se cambia el modo de entrada puede que no se disponga de imagen ni sonido durante los primeros segundos.
- Cuando se ajuste el volumen del equipo se visualizará la función del volumen.
- Si conecta la misma clase de equipo al mismo tiempo (por ejemplo: una DIGA a HDMI 1/otra DIGA a HDMI 2), VIERA Link™ estará disponible para el terminal que tiene el número más pequeño.
- Si conecta el equipo que tiene la función “HDAVI Control 2” (o más) al televisor con un cable HDMI, el sonido procedente del terminal DIGITAL AUDIO OUT podrá salir como sonido ambiental multicanal.
- “HDAVI Control 3” es la norma más reciente (válida a partir de Diciembre de 2007) para el equipo compatible con HDAVI Control. Esta norma es compatible con el equipo HDAVI convencional.

Conexión HDMI

HDMI (interfaz multimedia de alta definición) le permite disfrutar de imágenes digitales de alta definición y de sonido de alta calidad conectando el televisor y los dispositivos.

El equipo compatible con HDMI (*1) que tenga un terminal de salida HDMI o DVI, como, por ejemplo, un receptor digital multimedia ó un reproductor DVD, podrá ser conectado al terminal HDMI utilizando un cable que cumpla con HDMI (función completa).

- HDMI es la primera interfaz AV completamente digital del mundo para el consumidor que cumple con un estándar de no compresión.
 - Si el dispositivo externo sólo tiene una salida DVI, conecte al terminal HDMI mediante un cable adaptador DVI a HDMI (*2).
 - Cuando se utiliza el cable adaptador DVI a HDMI, conecte el cable de audio al terminal de entrada de audio.
 - Los ajustes de audio se pueden hacer en la pantalla del menú “Entrada HDMI 1”, “Entrada HDMI 2”, “Entrada HDMI 3” ó “Entrada HDMI 4”. (pág. 28)
- Frecuencias de muestreo de la señal de audio aplicable (L.PCM): 48 kHz, 44,1 kHz, 32 kHz

(*1): El logotipo HDMI se visualiza en un equipo compatible con HDMI.

(*2): Pregunte en el establecimiento del vendedor de equipos digitales local.

Precaución

- No se asume el funcionamiento con un PC.
- Todas las señales se reformatean antes de visualizarse en la pantalla.
- Si el equipo conectado tiene una función de ajuste de relación de aspecto, ajuste la relación de aspecto a “16:9”.
- Estos conectores HDMI son de “tipo A”.
- Estos conectores HDMI son compatibles con la protección de los derechos de autor de HDCP (protección de contenido digital de elevado ancho de banda).
- Un dispositivo que no tenga terminal de salida digital podrá conectarse al terminal de entrada de “COMPONENT”, “S VIDEO” ó “VIDEO” para recibir señales analógicas.
- El terminal de entrada HDMI sólo puede utilizarse con las señales de imagen siguientes: 480i, 480p, 720p, 1080i y 1080p. Procure que concuerde con el ajuste de salida del dispositivo digital.
- Para conocer detalles de las señales HDMI aplicables, vea más abajo.

Terminales DIGITAL AUDIO OUT

Puede disfrutar de su equipo de cine para casa conectando un decodificador Dolby Digital (5.1 canales) y un amplificador “Multi Canal” a los terminales DIGITAL AUDIO OUT.

Precaución

- Dependiendo de su reproductor DVD y del software DVD-Audio, la función de protección del copyright tal vez se active y apague la salida óptica.
- Los altavoces externos no se pueden conectar directamente a los terminales PROG OUT.
- Cuando se seleccione un canal ATSC, la salida procedente de la toma DIGITAL AUDIO OUT será Dolby Digital. Cuando se seleccione un canal NTSC, la salida será PCM.
- Cuando reproduzca películas en el visor de películas de tarjetas SD, cuando el sonido haya sido grabado en Dolby Digital, la salida del terminal DIGITAL AUDIO OUT será Dolby Digital. Cuando el sonido se grabe en otros formatos, la salida será PCM. Vea las páginas 48-49 para obtener más información

Modo

- Vívido : Provee un contraste y una nitidez de imagen realzados para ver programas en una habitación bien iluminada.
- Estándar: Recomendado para ver bajo condiciones normales en una habitación con iluminación atenuada.
- Ref. estudio: Proporciona una imagen con una gradación y un tono de color altos similar a la de un cine.
- Juego: Para jugar con videojuegos. Este modo se establecerá automáticamente si se selecciona “JUEGO” para el ajuste del título de entrada. (Pág. 45)
- Usuario (Fotografico): Personaliza cada elemento según sus preferencias. La foto se visualiza en el modo Jpeg.

Nota

- El modo de imagen se pondrá automáticamente en “Estándar” si usted cambia el título de entrada de “JUEGO” a otros títulos.
- El modo de imagen se pondrá automáticamente en “Juego” si usted cambia de un título de entrada que no es “JUEGO” al título “JUEGO”.

Ajuste avanzado

- Normal: Restablece todos los ajustes Ajuste avanzado según la configuración predeterminada en la fábrica. (Sí/ No)
- Brillo del panel: Selecciona el brillo del panel de visualización.
(Alto:Vivido, Medio:Estándar, Bajo:Ref. estudio)
- Realzado de contorno: Ajusta el énfasis del contorno de la imagen. (Sí/No)
- Ajuste de gamma: Corrección de gamma. Ajusta el brillo intermedio de la imagen. (Bajo/Medio/Alto1 /Alto 2)
- Exp. de negro: Ajusta las sombras oscuras de la imagen en gradación.
- B/B alto rojo: Ajusta el equilibrio del blanco para las zonas color rojo claro.
- B/B alto azul: Ajusta el equilibrio del blanco para las zonas color azul claro.
- B/B bajo rojo: Ajusta el equilibrio del blanco para las zonas color rojo oscuro.
- B/B bajo azul: Ajusta el equilibrio del blanco para las zonas color azul oscuro.
- Auto ganancia: Aumenta automáticamente el brillo de la señal oscura. (Sí/No)

Señal de entrada que puede visualizarse

* Marca: Señal de entrada aplicable para componente (Y, PB, PR) HDMI y PC

	Frecuencia horizontal (kHz)	Frecuencia vertical(Hz)	COMPONENT	HDMI	PC
525 (480) / 60i	15,73	59,94	*	*	
525 (480) /60p	31,47	59,94	*	*	
750 (720) /60p	45,00	59,94	*	*	
1,125 (1.080) /60i	33,75	59,94	*	*	
1,125 (1.080) /60p	67,43	59,94		*	
1,125 (1.080) /60p	67,50	60,00		*	
1,125 (1.080) /24p	26,97	23,98		*	
1,125 (1.080) /24p	27,00	24,00		*	
640 × 400 @70	31,47	70,08			*
640 × 480 @60	31,47	59,94			*
Macintosh13" (640 × 480)	35,00	66,67			*
640 × 480 @75	37,50	75,00			*
852 × 480 @60	31,47	59,94			*
800 × 600 @60	37,88	60,32			*
800 × 600 @75	46,88	75,00			*
800 × 600 @85	53,67	85,08			*
Macintosh16" (832 × 624)	49,73	74,55			*
1.024 × 768 @60	48,36	60,00			*
1.024 × 768 @70	56,48	70,07			*
1.024 × 768 @75	60,02	75,03			*
1.024 × 768 @85	68,68	85,00			*
Macintosh 21" (1.152 × 870)	68,68	75,06			*
1.280 × 1.024 @60	63,98	60,02			*
1.366 × 768 @60	48,36	60,00			*

Nota

- Las señales que no sean las mostradas arriba pueden no visualizarse correctamente.
- Las señales de arriba son reformateadas para poder verlas de forma óptima en su pantalla.

Conexión de los terminales de entrada PC

- Las señales de ordenador que pueden entrar son las que tienen una frecuencia de exploración horizontal de 15 a 110 kHz y una frecuencia de exploración vertical de 48 a 120 Hz. (Sin embargo, las señales que exceden 1.200 líneas no se visualizarán correctamente.)
- Algunos modelos de PC no pueden conectarse a la pantalla de plasma.
- No es necesario un adaptador para con terminal D-sub 15 patillas compatibles con IBM PC/AT.
- La resolución máxima: 1.280 × 1.024
Si la resolución de la pantalla supera estos máximos, puede no ser posible mostrar los detalles finos con suficiente nitidez.
- Nombres de las señales del conector D-sub 15 patillas

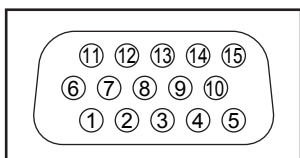

Forma de las patillas para el terminal de entrada PC

N° patilla.	Nombre de la señal	N° patilla.	Nombre de la señal	N° patilla.	Nombre de la señal
①	R	⑥	GND (tierra)	⑪	NC (no conectado)
②	G	⑦	GND (tierra)	⑫	NC
③	B	⑧	GND (tierra)	⑬	HD/SYNC
④	NC (no conectado)	⑨	NC (no conectado)	⑭	VD
⑤	GND (tierra)	⑩	GND (tierra)	⑮	NC

Información técnica (Continuación)

Paneles laterales

No visualice una imagen en el modo 4:3 durante un periodo de tiempo prolongado porque esto podrá ser la causa de que quede una “Retención de imagen” en los paneles laterales a ambos lados del campo de visualización. Para reducir el riesgo de que se produzca el efecto de “Retención de imagen”, ilumine los paneles laterales.

Vea las páginas 30-31 para obtener más información

- Los paneles laterales pueden destellar (en blanco y negro alternativamente) dependiendo de la imagen que esté siendo mostrada en la pantalla. Si se utiliza el modo de cine se reducirá el parpadeo (Vea más abajo).

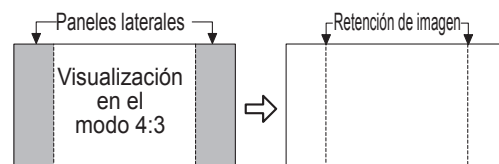

Barra en movimiento

Barra en movimiento: Para prevenir la “Retención de imágenes”, barre la pantalla negra de arriba a abajo con una barra blanca horizontal.

- Pulse cualquier tecla, a excepción de la tecla POWER, para volver a la pantalla anterior.
- Volverá a la pantalla anterior si no utiliza ninguna tecla durante 15 minutos. Vea las páginas 30-31 para obtener más información

[Barra en movimiento]



Cuidados y limpieza

Desenchufe primero la clavija del cable de alimentación de CA del toma de corriente.

Panel de la pantalla

El frente del panel de la pantalla ha recibido un tratamiento especial. Limpie suavemente la superficie del panel utilizando un paño suave.

- Si la superficie está muy sucia, empape un paño blando y sin pelusa en una solución de agua y jabón líquido suave de los empleados para lavar vajillas (1 parte de jabón por cada 100 partes de agua) y luego escúrralo para quitar el exceso de agua, frote uniformemente con un paño seco del mismo tipo hasta que la superficie quede completamente seca.
- No raye ó golpee la superficie del panel con sus uñas u otros objetos duros ya que la superficie puede dañarse. Además, evite el contacto con sustancias volátiles tales como rociadores de insecticida, disolventes y diluyentes de pintura, de lo contrario puede verse afectada la calidad de la superficie.

Mueble

Si el mueble se ensucia, limpie con un paño suave y seco.

- Si la caja está muy sucia, empape el paño en una solución de agua y jabón líquido suave de los empleados para lavar vajillas y luego escúrralo para quitar el agua. Utilice el paño para limpiar el mueble y seque frotando con un paño seco.
- No permita que el jabón líquido suave de los empleados para lavar vajillas toque directamente la superficie del TV de plasma. Si las gotas de agua entran en el interior del aparato, pueden surgir problemas en el funcionamiento.
- Evite el contacto con sustancias volátiles tales como rociadores de insecticida, disolventes y diluyentes de pintura debido a que puede verse afectada la superficie del mueble y puede desprenderse el revestimiento. Tampoco deje la superficie por mucho tiempo en contacto con artículos de caucho ó PVC.

Pedestal

- Limpieza

Limpie las superficies pasando un paño blando y seco. Si la unidad está muy sucia, límpiela con un paño empapado en agua a la que se haya añadido una pequeña cantidad de jabón líquido suave de los empleados para lavar vajillas y luego pase un paño seco. No utilice productos tales como disolventes, diluyente ó cera del hogar para la limpieza ya que pueden dañar el revestimiento de la superficie. No utilice productos tales como disolventes, diluyente ó cera del hogar para la limpieza ya que pueden dañar el revestimiento de la superficie.

(Si utiliza un paño con tratamiento químico, siga las instrucciones que vienen con el paño.)

- No pegue cinta adhesiva ó etiquetas ya que pueden ensuciar la superficie del pedestal. No permita el contacto durante mucho tiempo con productos de goma, vinilo ó similares. (Hacerlo puede causar deterioros.)

Especificaciones

		TH-58PZ850U	TH-65PZ850U
Alimentación		AC 120 V, 60 Hz	
Consumo	Máximo	742 W	792 W
	Condición de espera	0,2 W	0,2 W
Panel de plasma	Método de accionamiento	Tipo de CA	
	Relación de aspecto	16:9	
	Tamaño de pantalla visible (An. × Al. × Diagonal)	Clase 58" (58,0 pulgadas medidas diagonalmente) 50,5" × 28,4" × 58,0" (1.284 mm × 723 mm × 1.474 mm)	Clase 65" (64,7 pulgadas medidas diagonalmente) 56,4" × 31,7" × 64,7" (1.434 mm × 807 mm × 1.646 mm)
	(Número de píxeles)	2.073.600 (1.920 (An.) × 1.080 (Al.)) [5.760 × 1.080 puntos]	
Sonido	Salida de audio Altavoz superdelgado (2,5 W) × 2 Altavoz de graves (13 W) × 2		
Señales PC		VGA, SVGA, XGA, WXGA, SXGA Frecuencia de escaneo horizontal 31 - 69 kHz Frecuencia de escaneo vertical 59 - 86 Hz	
Capacidad de recepción de canales (Digital/Análogo)		VHF/UHF: 2 - 69, CATV: 1 - 135	
Condiciones de funcionamiento		Temperatura: 32 °F – 104 °F (0 °C – 40 °C) Humedad: 20 % – 80 % RH (sin condensación)	
Terminales de conexión	VIDEO IN 1-2	VIDEO: Tipo RCA PIN × 1 1,0 V [p-p] (75 Ω) S-VIDEO: Mini DIN de 4 contactos Y: 1,0 V [p-p] (75 Ω) C: 0,286 V [p-p] (75 Ω) AUDIO L-R: Tipo RCA PIN × 2 0,5 V [rms]	
	COMPONENT INPUT 1-2	Y: 1,0 V [p-p] (incluyendo sincronización) PB, PR: ±0,35 V [p-p] AUDIO L-R: Tipo RCA PIN × 2 0,5 V [rms]	
	HDMI 1-4	Conector tipo A × 4 ● Este televisor soporta la función "HDAVI Control 3".	
	PC	D-SUB DE 15: R,G,B/0,7 V [p-p] (75 Ω) HD, VD/1,0 - 5,0 V [p-p] (alta impedancia) AUDIO L-R: 1 minitoma estéreo de 3,5 mm Φ	
	RS232C (Serial)	D-sub 9 de patillas para el control externo	
	LAN (para IPTV VIERA CAST)	RJ45 (10BASE-T/100BASE-TX)	
	Ranura de tarjeta	1 ranura de tarjeta SD	
	AV PROG OUT	VIDEO: Tipo RCA PIN × 1 1,0 V [p-p] (75 Ω) AUDIO L-R: Tipo RCA PIN × 2 0,5 V [rms]	
DIGITAL AUDIO OUT	PCM/Dolby Digital, Fibra óptica		
CARACTERÍSTICAS		FILTRO Y/C 3D V-Chip Visualizador de Fotos	TÍTULO OCULTO BBE VIVA 3D Reproductor de vídeo
			IPTV (VIERA CAST) HDAVI Control 3
Dimensiones (An. × Al. × Prof.)	Incluyendo pedestal	56,9" × 37,4" × 16,2" (1.445 mm × 949 mm × 409 mm)	---
	Televisor solamente	56,9" × 35,4" × 4,3" (1.445 mm × 898 mm × 109 mm)	63,0" × 39,1" × 4,3" (1.599 mm × 993 mm × 109 mm)
Masa	Incluyendo pedestal	137,4 lb. (62,3 kg)	---
	Televisor solamente	128,6 lb. (58,3 kg)	160,3 lb. (72,7 kg)

[TH-58PZ850U]

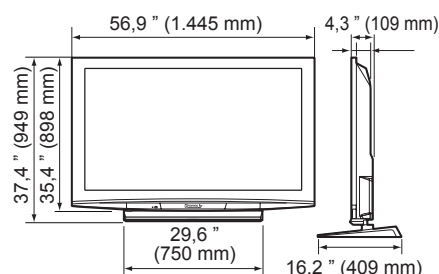

[TH-65PZ850U]

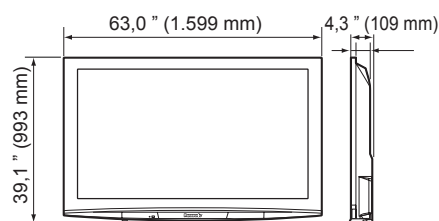

Nota

- El diseño y las especificaciones están sujetos a cambios sin previo aviso. La masa y dimensiones son aproximadas.

Preguntas frecuentes

Antes de solicitar reparaciones ó ayuda, siga las indicaciones siguientes para solucionar el problema. Si el problema persiste, póngase en contacto con su concesionario de Panasonic ó con el centro de servicio de Panasonic local para solicitar ayuda. Para obtener ayuda adicional, póngase en contacto con nuestro sitio Web en www.panasonic.com/contactinfo

Puntos blancos ó imágenes con sombra (ruido)

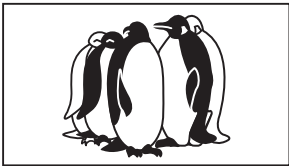

- Compruebe la posición, la orientación y la conexión de la antena.

Interferencia ó canales digitales congelados (sonido intermitente)

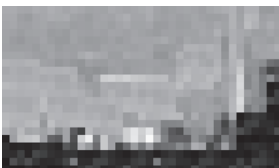

- Cambie la orientación de la antena para los canales digitales.
- Compruebe "Medidor de señal" (pág. 43). Si la señal es débil, compruebe la antena y consulte a su concesionario local.

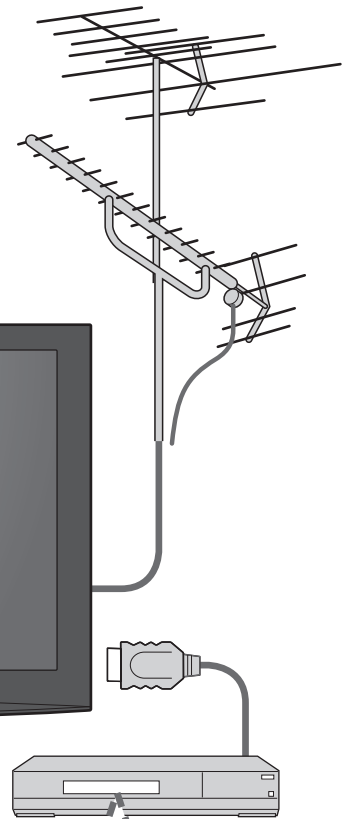

La imagen se ve distorsionada cuando el equipo se conecta a través de HDMI

- Está conectado correctamente el cable HDMI? (pág. 48-49)
- Apague el televisor y el equipo y luego vuelva a encenderlos.
- Compruebe una señal de entrada procedente del equipo. (pág. 57)
- Utilice un dispositivo que cumpla con la norma EIA/CEA-861/861B.

La grabación no empieza inmediatamente

- Verifique los ajustes de la grabadora. Para conocer detalles, lea el manual de la grabadora.

El mando a distancia no funciona

- ¿Están instaladas correctamente las pilas? (pág. 6)
- ¿Son nuevas las pilas?
- Seleccione el modo de mando a distancia correcto. (pág. 13, 22)

Si hay un problema con su televisor, consulte la tabla de abajo para determinar los síntomas, y luego efectúe la comprobación sugerida. Si eso no resuelve el problema, póngase en contacto con su concesionario Panasonic, indicándole el número del modelo y el número de serie del televisor (ambos situados en la parte posterior del televisor).

	Problemas	Medidas correctivas
Imagen	“Presione cualquier boton para regresar” se mueve en la pantalla.	<ul style="list-style-type: none"> ● La función para impedir la imagen remanente está activada. (No es un síntoma de fallo.) <ul style="list-style-type: none"> ● El salvapantallas está activado si el televisor no funciona durante cierto tiempo en el modo SD. ● “Retención de imagen” (pág. 5)
	Un punto permanece oscuro.	<ul style="list-style-type: none"> ● En las pantallas de plasma puede faltar de vez en cuando un píxel ó punto de luminiscencia. (No es un síntoma de fallo.)
	Imagen desordenada y ruidosa.	<ul style="list-style-type: none"> ● Compruebe los productos eléctricos cercanos (automóvil, motocicleta, lámpara fluorescente).
	No se puede visualizar imagen.	<ul style="list-style-type: none"> ● Compruebe el menú Imagen (pág. 28) ● Verifique las conexiones de los cables. (pág. 9-12) ● Verifique que se haya seleccionado la entrada correcta. (pág. 22)
	Sólo se visualizan puntos en lugar de imágenes.	<ul style="list-style-type: none"> ● Compruebe los ajustes de los canales. (pág. 42) ● Compruebe los cables de antena.
	No se produce imagen ni sonido.	<ul style="list-style-type: none"> ● ¿Está el cable de alimentación de CA enchufado en la toma de corriente? ● ¿Está encendido el televisor? ● Compruebe el menú Imagen (pág. 28) y el volumen. ● Verifique las conexiones de los cables AV. (pág. 9-12) ● Verifique que se haya seleccionado la entrada correcta. (pág. 22)
Sonido	Aparece un cuadro negro.	<ul style="list-style-type: none"> ● Cambie los ajustes de los subtítulos (CC). (pág. 44)
	No se produce sonido.	<ul style="list-style-type: none"> ● ¿Están conectados correctamente los cables de los altavoces? (pág. 48) ● ¿Está activo “Silenciamiento del sonido”? (pág. 13) ● ¿Está ajustado al mínimo el volumen? ● ¿Está “Salida altavoz” en “No”? (pág. 28) ● Cambie los ajustes “SPA”. (pág. 16) ● Compruebe los ajustes “Entrada HDMI 1”, “Entrada HDMI 2”, “Entrada HDMI 3” ó “Entrada HDMI 4”. (pág. 28)
	El sonido es extraño.	<ul style="list-style-type: none"> ● Ponga “SPA” en “Estéreo” ó “Mono”. ● Compruebe el dispositivo HDMI conectado a la unidad. ● Ponga el ajuste de audio del dispositivo HDMI en “Linear PCM.” ● Si la conexión de sonido digital tiene un problema, seleccione la conexión de sonido analógico.
	Se escucha sonido de giro.	<ul style="list-style-type: none"> ● El sonido procede del ventilador de refrigeración incorporado (no es una señal de funcionamiento defectuoso).
	Hay partes del televisor que se calientan.	<ul style="list-style-type: none"> ● Aunque suba la temperatura de partes de los paneles delantero, superior y trasero, este aumento de temperatura no causará ningún problema en lo que concierne al funcionamiento o calidad.
Televisor		

Nota

A series of horizontal dashed lines for writing notes.

A series of horizontal dashed lines for writing notes, spanning the width of the page.

Nota



Panasonic®

Manuel d'utilisation Téléviseur à plasma HD 1080p de 58/65 po (58,0/64,7 po en diagonale)

Modèles **TH-58PZ850U**
TH-65PZ850U

Guide de mise en route rapide

(Reportez-vous à la page 6-15.)



[TH-58PZ850U]



[TH-65PZ850U]

- Pour bénéficier d'une assistance (États-Unis), appelez le:
1-877-95-VIERA (958-4372)
ou bien consultez notre site www.panasonic.com/contactinfo
- Pour bénéficier d'une assistance (Porto Rico), appelez le:
787-750-4300
ou bien consultez notre site www.panasonic.com
- Pour bénéficier d'une assistance (Canada), appelez le:
1-866-330-0014
ou bien consultez notre site www.vieraconcierge.ca

VIERA CAST™

VIERA Link™

HDMI™
HIGH-DEFINITION MULTIMEDIA INTERFACE

HDTV

SD
HG

BBE®
High Definition Sound

BBE.ViVA
HD3D Sound

Français

Avant d'utiliser l'appareil, lire attentivement le présent manuel et le conserver pour référence ultérieure.
Les images montrées dans le présent manuel n'y sont qu'à des fins d'illustration.

Transformez votre salon en salle de cinéma ! Le multimédia à son meilleur !



(Image: TH-58PZ850U)

Cet appareil comporte un syntonisateur de télévision numérique et devrait donc capter le signal numérique de la radiotélévision, moyennant une antenne adéquate, après la fin de la télédiffusion analogique aérienne aux États-Unis (tel que requis par la loi) le 17 février 2009. Certains téléviseurs plus vieux, s'ils utilisent une antenne pour capter le signal de radiotélévision, auront besoin d'un convertisseur pour recevoir la diffusion numérique aérienne mais devraient pouvoir être utilisés comme auparavant à d'autres fins (ex. : réception de stations de télévision de faible puissance diffusant encore un signal analogique, visionnement de films préenregistrés ou utilisation de jeux vidéo). Si un convertisseur est utilisé sur un vieux téléviseur, il pourrait être nécessaire de recourir à un diviseur de signal afin de pouvoir continuer à capter des émissions analogiques faible puissance au moyen d'une antenne. Pour de plus amples informations, consultez www.DTV.gov. Pour des renseignements sur le programme de bon pour convertisseur télé pour l'aide à l'achat d'un convertisseur, consultez www.dtv2009.gov, ou communiquez avec la NTIA au 1-888-DTV-2009. Veuillez communiquer avec votre fournisseur de câblodistribution ou de télévision par satellite pour toute question concernant votre boîtier décodeur pour câble ou télévision satellitaire.

 <p>Le logo SDHC est une marque de commerce.</p>	 <p>GalleryPlayer et le logo de GalleryPlayer sont des marques de commerce de GalleryPlayer, Inc.</p>	 <p>La fonction VIERA Link™ est une marque de commerce de Matsushita Electric Industrial Co., Ltd.</p>	 <p>La fonction VIERA CAST™ est une marque de commerce de Matsushita Electric Industrial Co., Ltd.</p>
 <p>Fabriqué sous licence de BBE Sound, Inc.</p>	 <p>Sous licence de BBE Sound, Inc., sous les brevets USP5510752 et 5736897. BBE et le symbole BBE sont des marques déposées de BBE Sound, Inc.</p>		 <p>HDMI, le logo HDMI et High-Definition Multimedia Interface sont des marques de commerce ou des marques déposées de HDMI Licensing LLC.</p>

Table des matières

À lire attentivement

- Mesures de sécurité 4
- Remarques 5

Guide de mise en route

- Accessoires/Accessoires en option... 6
- Connexion de base 9
- Emplacement des commandes 13
- Réglage initial 14

Pour un grand plaisir télévisuel

Fonctions de base

- Visionnement de la télévision 16
- Affichage depuis une carte SD 18
- Visionnement de bandes vidéo et de DVD... 22
- Affichage PC à l'écran du téléviseur 24
- VIERA CAST™ 26

Fonctions avancées

- Utilisation des fonctions des menus (image, son, etc.) 28
- VIERA Link™ "HDAVI Control™" 32
- Réglage du réseau 36
- Réglage VIERA CAST™ 38
- Blocage 40
- Programmation et édition des canaux 42
- Sous-titres 44
- Ident. prises/Sortie moniteur 45
- Minuterie 46
- Programmation de la télécommande pour l'utilisation des appareils périphériques 47
- Connexions AV recommandées 48

Foire aux questions et généralités

- Télécommande et liste des codes de commande 50
- Liste des classifications aux fins de blocage 53
- Informations techniques 54
- Entretien et nettoyage 58
- Spécifications 59
- Foire aux questions 60
- Garantie limitée 62

Une grande polyvalence multimédia

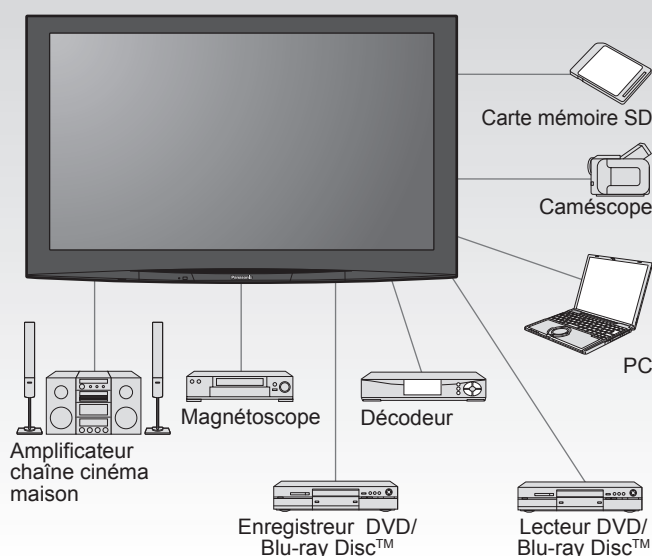

HDAVI Control™

La fonction HDAVI Control™ est une marque de commerce de Matsushita Electric Industrial Co., Ltd.



EZ Sync™

La fonction EZ Sync™ est une marque de commerce de Matsushita Electric Industrial Co., Ltd.



Fabriqué sous licence de Dolby Laboratories. DOLBY et le symbole double D sont des marques de commerce de Dolby Laboratories.

Mesures de sécurité

	ATTENTION Risque de secousse électrique Ne pas ouvrir	
AVERTISSEMENT: Pour réduire les risques de secousse électrique, ne pas retirer le couvercle ni le panneau arrière. Cet appareil ne contient aucune pièce qui puisse être réparée par l'utilisateur; l'entretien doit être effectué par du personnel qualifié.		



Le symbole de l'éclair, inscrit dans un triangle équilatéral, a pour objet d'appeler l'attention de l'utilisateur sur la présence, à l'intérieur du produit, de pièces non isolées portées à une "tension dangereuse" qui peut avoir une amplitude suffisante pour provoquer une secousse électrique.



Le symbole du point d'exclamation, inscrit dans un triangle équilatéral, a pour objet d'appeler l'attention de l'utilisateur sur la présence, dans la documentation accompagnant le produit, d'importantes instructions concernant son mode opératoire et son entretien.

AVERTISSEMENT: Pour éviter tout dommage pouvant entraîner un incendie ou une secousse électrique, n'exposez pas l'appareil à la pluie ou à l'humidité. Ne placez aucun récipient contenant de l'eau (vase de fleur, tasse, bouteille de produit de beauté, etc.) sur l'appareil (ou sur une étagère le dominant).

Précautions de sécurité importantes

- 1) Lisez ces instructions.
- 2) Conservez ces instructions.
- 3) Prenez en compte tous les avertissements.
- 4) Suivez toutes les instructions.
- 5) N'utilisez pas cet appareil près de l'eau.
- 6) Nettoyez l'appareil uniquement avec un chiffon sec.
- 7) Ne bloquez pas les orifices de ventilation. Installez l'appareil en respectant les instructions du fabricant.
- 8) N'installez pas l'appareil près d'une source de chaleur telle qu'un radiateur, un registre de chaleur, une cuisinière ou un autre appareil (y compris un amplificateur) qui produit de la chaleur.
- 9) N'invalidez pas les caractéristiques de sécurité de la fiche polarisée ou avec mise à la terre. Une fiche polarisée possède deux lames dont une est plus large que l'autre. Une fiche avec mise à la terre possède deux lames plus une troisième lame pour la mise à la terre. La lame large ou la lame de mise à la terre sont conçues pour des raisons de sécurité. Si la fiche fournie ne peut pas être branchée dans votre prise secteur, consultez un électricien pour faire remplacer la prise.
- 10) Protégez le cordon d'alimentation et empêchez qu'il soit piétiné ou pincé, en particulier au niveau des fiches, de la prise secteur murale et de la sortie de l'appareil.
- 11) Utilisez uniquement des dispositifs auxiliaires/accessoires spécifiés par le fabricant.
- 12) Utilisez uniquement un chariot, socle, trépied, support ou table spécifié par le fabricant ou vendu avec l'appareil. Si vous utilisez un chariot, faites très attention lors du déplacement de l'ensemble chariot-appareil pour éviter toute blessure provenant d'une chute de l'appareil.
- 13) Débranchez cet appareil pendant un orage ou quand il ne doit pas être utilisé pendant une période prolongée.
- 14) Pour toute réparation, consultez un personnel qualifié. L'appareil doit être réparé s'il a été endommagé de n'importe quelle façon, comme quand, par exemple, le cordon d'alimentation fourni ou la fiche sont endommagés, si un liquide a coulé dans l'appareil ou un objet est tombé à l'intérieur, si l'appareil a été exposé à la pluie ou à l'humidité, s'il ne fonctionne pas normalement ou est tombé.
- 15) Pour éviter toute secousse électrique, assurez-vous que la broche de mise à la terre de la fiche du cordon d'alimentation est correctement branchée.



Avis de la FCC

Cet équipement a été testé et déclaré conforme aux limitations d'un appareil numérique de Classe B, d'après la section 15 des normes FCC. Ces limitations sont conçues pour offrir un niveau de protection raisonnable contre les interférences nuisibles dans une zone résidentielle. Cet équipement produit, utilise et peut émettre une énergie de fréquence radio et, s'il n'est pas installé ni utilisé conformément aux instructions, il risque de causer des interférences nuisibles pour les communications radio. Il n'y a toutefois aucune garantie que des interférences ne se produisent pas dans une installation en particulier. Si cet équipement cause des interférences gênantes pour la réception radio ou télévision, ce qui peut être aisément déterminé en l'éteignant puis en le rallumant, l'utilisateur est invité à prendre les mesures correctives suivantes :

- Réorientez ou déplacez l'antenne de réception.
- Augmentez la distance entre l'équipement et le récepteur.
- Branchez l'équipement dans une prise située sur un autre circuit que celui auquel est relié le récepteur.
- Si vous avez besoin d'aide, consultez le détaillant ou un technicien radio-télévision expérimenté.

Cet appareil est conforme avec la section 15 des normes FCC. Son fonctionnement est sujet aux deux conditions suivantes : (1) Cet appareil ne peut être cause d'interférence nuisibles et (2) il doit pouvoir accepter toute interférence reçue, incluant toute interférence pouvant perturber son fonctionnement.

Précautions FCC:

Pour assurer une compatibilité continue, suivez les instructions de ce manuel et utilisez uniquement un câble d'interface blindé lors de la connexion du téléviseur à un ordinateur ou autres appareils périphériques. Tout changement ou modification non expressément approuvée par la partie responsable peut causer des interférences nuisibles et peut annuler l'autorité de l'utilisateur d'utiliser l'appareil.

Déclaration de conformité FCC N° de modèles : TH-58PZ850U, TH-65PZ850U

Responsable: Panasonic Corporation of North America
One Panasonic Way, Secaucus, NJ 07094
Contact: Panasonic Consumer Electronics Company
1-877-95-VIERA (958-4372)
Courriel: consumerproducts@panasonic.com

Note pour le Canada:

Pour les modèles TH-58PZ850U, TH-65PZ850U

Cet appareil numérique de Classe B est conforme à la norme NMB-003 du Canada.

⚠ AVERTISSEMENT

Les petites pièces peuvent présenter des dangers d'étouffements si elles sont avalées par accident. Gardez les petites pièces hors de la portée des enfants. Jetez les petites pièces inutiles, ainsi que les autres objets inutiles, y compris les matériaux d'emballage et les sacs/feuilles en plastique, afin d'éviter que des enfants jouent avec, créant un risque potentiel de suffocation.

■ Installation

Ne placez pas le téléviseur à plasma sur des surfaces inclinées ou instables.

- Le téléviseur à plasma risquerait de tomber ou de se renverser.

Ne placez pas d'objets sur le téléviseur à plasma.

- Si vous renversez de l'eau sur le téléviseur à plasma ou si des objets étrangers y pénètrent, un court-circuit risque de se produire et d'entraîner un incendie ou une électrocution. Si des corps étrangers pénètrent dans le téléviseur à plasma contactez votre revendeur Panasonic.

Le téléviseur à plasma doit être utilisé avec les accessoires en option suivants uniquement. Si vous l'utilisez avec d'autres types d'accessoires en option, l'installation risquera d'être instable et de causer des blessures.

(Tous les accessoires suivants sont fabriqués par Matsushita Electric Industrial Co., Ltd.)

- Applique de suspension au mur (verticale)
TY-WK42PV4W (TH-58PZ850U),
TY-WK65PV7 (TH-65PZ850U)
- Piédestal
TY-ST65R4-WG (TH-65PZ850U)

Assurez-vous que l'installation est faite par un technicien qualifié.

- Pour poser ou retirer le téléviseur, il faut le concours de deux personnes. Si deux personnes au moins ne sont pas présentes pour effectuer l'installation, le téléviseur risquerait de tomber et de causer des blessures.

Ne transportez qu'en position debout !

- Le transport de l'appareil avec son panneau d'affichage faisant face vers le haut ou vers le bas peut endommager les circuits internes.

■ Cordon d'alimentation

Le téléviseur à plasma a été conçu pour fonctionner sur alimentation de 120 V c.a., 60 Hz.

Insérez la fiche du cordon d'alimentation bien à fond dans la prise.

- Si la fiche n'est pas insérée bien à fond, un dégagement de chaleur pouvant entraîner un incendie pourrait se produire. Si la fiche est endommagée ou si la plaque de la prise murale est mal fixée, ne les utilisez pas.

Le cordon d'alimentation ne doit être utilisé qu'avec cet appareil. N'utilisez aucun autre cordon d'alimentation que celui fourni avec ce téléviseur.

- Cela pourrait provoquer un incendie ou un risque de choc électrique.
- Vous risqueriez d'être électrocuté.

Ne faites rien qui puisse endommager le cordon d'alimentation.

Pour débrancher le câble d'alimentation, tirez-le par la fiche et non par le câble.

- Évitez absolument d'endommager le câble, de le modifier, d'y placer des objets lourds, de le chauffer, de le placer à proximité d'objets chauds, de le tordre, de le plier excessivement ou de le tirer. Sinon, vous pourriez causer un incendie ou une électrocution. Si le câble d'alimentation est abîmé, faites-le réparer par un centre de service agréé Panasonic.

■ En cas d'anomalie de fonctionnement

Si une anomalie se produit (absence d'image ou de son par exemple), ou si de la fumée ou une odeur anormale se dégage du téléviseur à plasma, débranchez immédiatement la fiche du cordon d'alimentation de la prise secteur.

- Si vous continuez à utiliser le téléviseur à plasma dans cet état, vous risquez de provoquer un incendie ou d'endommager l'appareil. Adressez-vous à un centre de service agréé Panasonic pour les réparations. Ne réparez jamais vous-même le téléviseur à plasma, car ceci est très dangereux.

Si de l'eau ou des objets étrangers pénètrent dans le téléviseur à plasma, ou si vous laissez tomber le téléviseur à plasma, ou si le coffret est abîmé, débranchez immédiatement la fiche du cordon d'alimentation.

- Un court-circuit pourrait se produire et entraîner un incendie. Pour toute réparation, adressez-vous à un centre de service agréé Panasonic.

⚠ MISE EN GARDE

Ne couvrez pas les trous de ventilation.

- Sinon, le téléviseur à plasma risquerait de surchauffer, ce qui pourrait causer un incendie ou abîmer le téléviseur à plasma.

Laissez un espace de 3 15/16 po (10 cm) ou plus audessus, à la gauche et la droite de l'appareil, ainsi qu'un espace de 2 3/4 po (7 cm) à l'arrière.

Lors de l'utilisation d'un piédestal, veuillez laisser un espace entre le dessous du téléviseur et la surface du plancher.

■ Utilisation du téléviseur à plasma

Veillez à débrancher tous les câbles avant de déplacer le téléviseur à plasma.

- Si vous déplacez le téléviseur alors que des câbles sont encore connectés, vous risquez d'endommager les câbles et d'entraîner un incendie ou une électrocution.

Par mesure de précaution, débranchez la fiche d'alimentation de la prise secteur avant d'entreprendre des travaux de nettoyage.

- Sinon, il y aura risque d'électrocution.

Nettoyez régulièrement la fiche du cordon d'alimentation afin que la poussière ne s'y accumule pas.

- Si de la poussière s'accumule sur la fiche du cordon d'alimentation, l'humidité produite risquerait de détériorer l'isolation et d'entraîner un incendie. Débranchez le cordon d'alimentation de la prise secteur et essuyez-le avec un chiffon sec.

Ce téléviseur à plasma émet des rayons infrarouges, par conséquent il peut perturber les autres appareils de communication. Installez votre capteur infrarouge dans un endroit à l'abri de la lumière directe ou indirecte du téléviseur à plasma. Ne montez pas sur le téléviseur et ne l'utilisez pas comme marche.

(Cette remarque concerne principalement les jeunes enfants.)

- Si l'appareil tombe ou est endommagé à la suite d'une utilisation incorrecte, il y aura risque de blessures.

Une petite quantité de courant sera quand même consommée lorsque le cordon d'alimentation est branché à la prise secteur.

Remarques

■ Ne pas afficher une image fixe pendant une période prolongée

Cela peut causer la rétention de l'image à l'écran (un phénomène appelé "rémanence"). Cela n'est pas considéré comme étant une déféctuosité et n'est donc pas couvert par la garantie.

Images fixes typiques

- Numéro de canal et autres logos
- Image affichée au format 4:3
- Photo sur carte SD
- Jeu vidéo
- Image d'un ordinateur



Afin de prévenir la rémanence, l'économiseur d'écran est automatiquement activé après quelques minutes d'inactivité (si aucun signal n'est acheminé ou aucune opération effectuée). (p. 61)

■ Positionnement du téléviseur

- Ne pas placer le téléviseur dans un endroit où il serait exposé aux rayons solaires directs ou tout autre éclairage intense (y compris les reflets).
- Certains types de lampes fluorescentes peuvent réduire le rayon d'action de la télécommande.

Accessoires/Accessoires en option

Accessoires

Vérifiez que les accessoires et les éléments ci-dessous sont bien inclus en cochant leur case.

Accessoires

- Télécommande
● N2QAYB000217



- Piles pour la télécommande (2)
● Format AA

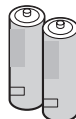

- Serre-câble

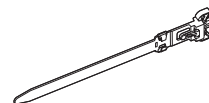

- Cordon d'alimentation

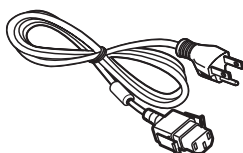

- Piédestal
● TBLX0080
(TH-58PZ850U)
Montage (p.7)

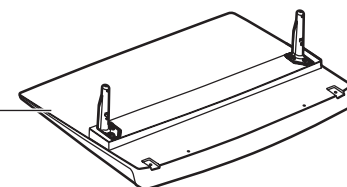

- Chiffon de nettoyage



- Manuel d'utilisation

- Guide de configuration rapide
(Pour afficher la programmation HD)

- Spécifications du terminal RS232C

Accessoires en option

Support de montage mural (vertical)

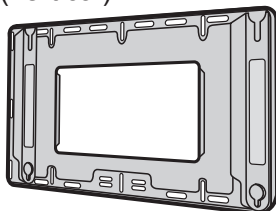

- TY-WK42PV4W
(TH-58PZ850U)

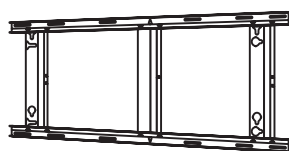

- TY-WK65PV7
(TH-65PZ850U)

Piédestal

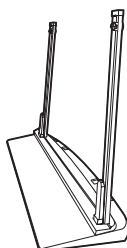

- TY-ST65R4-WG
(TH-65PZ850U)

Remarques

- Afin de maintenir le haut rendement et le fonctionnement sûr de l'appareil, confiez au revendeur ou à un entrepreneur agréé la tâche de fixer le support de montage mural.
- Lisez attentivement les instructions accompagnant la base ou le piédestal du téléviseur et assurez-vous de prendre toutes les mesures qui s'imposent pour éviter que l'appareil ne bascule.
- Manipulez le téléviseur avec le plus grand soin lors de son installation; un choc ou des tensions indues pourrait provoquer la fissuration du panneauage.

Mise en place des piles de la télécommande

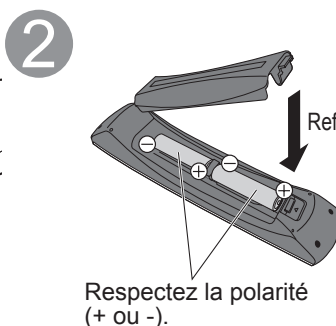
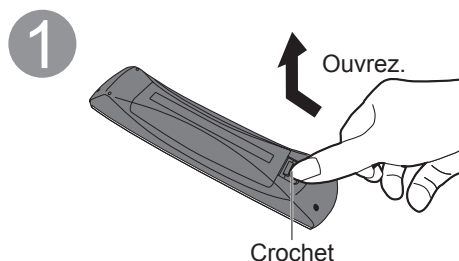

Mise en garde

- L'installation incorrecte des piles peut entraîner une fuite de l'électrolyte provoquant la corrosion de la télécommande.
- N'utilisez pas à la fois une pile neuve et une pile usagée.
- N'utilisez pas en même temps deux types de piles (par exemple, une pile au carbone zinc et une pile alcaline).
- N'utilisez pas de piles rechargeables (Ni-Cd).
- Ne démontez pas et ne chauffez pas les piles usagées.
- Notez les codes de commande avant de remplacer les piles dans le cas où il serait nécessaire d'en refaire la programmation. (p. 47)

Fixation du téléviseur sur le piédestal (TH-58PZ850U)

Montage du piédestal

- Fixez de manière sécuritaire avec les vis de montage (A). (4 vis au total)
- Serrez les vis à fond.

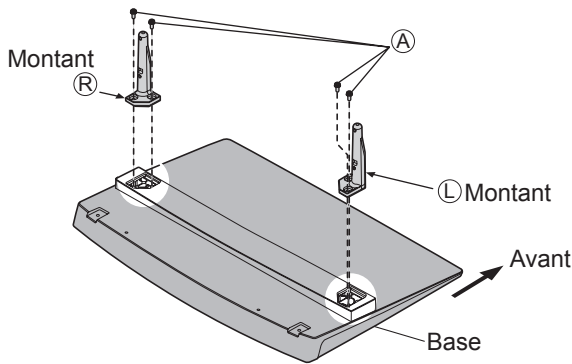

Installation

- Effectuez le montage sur une surface horizontale et à niveau.
- Tout en vous reportant à la section "Montage du piédestal", aligner le socle avec son centre de rotation.
- Serrez les vis à fond.

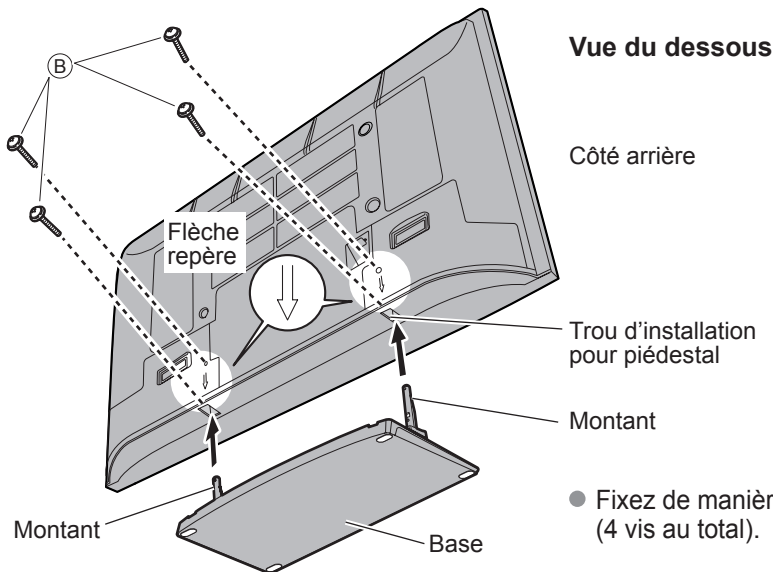

Vue du dessous

Côté arrière

Trou d'installation pour piédestal

Montant

Montant

Base

- Fixez de manière sécuritaire avec les vis de montage (B). (4 vis au total).

Avertissement

Ne démontez ni ne modifiez le piédestal

- Cela pourrait faire basculer l'appareil et l'endommager ou blesser quelqu'un.

Mise en garde

N'utilisez pas d'autres téléviseurs et écrans que ceux compris dans l'emballage.

- Sinon, l'appareil pourrait tomber et être abîmé, ce qui pourrait causer des blessures.

N'utilisez pas le piédestal s'il est tordu, fissuré ou rompu.

- Si vous utilisez le piédestal alors qu'il est rompu, il risque d'être endommagé encore davantage, et vous risqueriez de vous blesser. Adressez-vous dès que possible à votre revendeur.

Lors de l'installation, veillez à bien serrer toutes les vis.

- Si vous ne serrez pas suffisamment les vis lors du montage, le piédestal ne sera pas assez solide pour supporter le téléviseur à plasma, et il risquerait de tomber et d'être endommagé, ce qui pourrait causer des blessures.

Accessoires

Vis de montage
(4 de chaque)

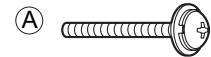

M5 x 18 (argent)



M5 x 35 (noir)

Montant (2)

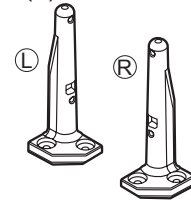

- "L" ou "R" est imprimé au bas des montants.

Base (1)

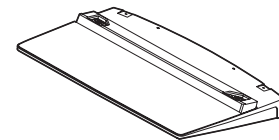

Accessoires/Accessoires en option (Suite)

Raccordement du cordon d'alimentation secteur

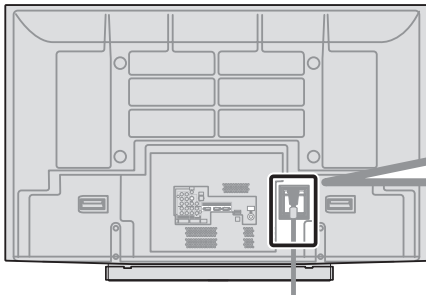

Pour verrouiller

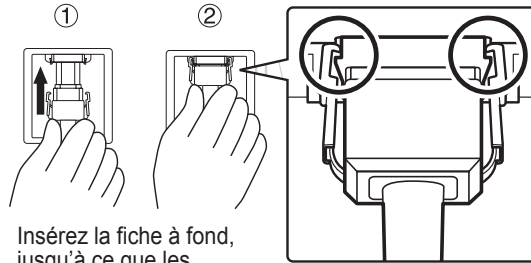

Insérez la fiche à fond, jusqu'à ce que les languettes se mettent en place des deux côtés avec un léger bruit sec.

Pour retirer

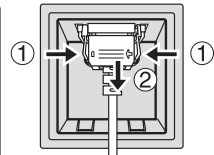

Continuez d'exercer une pression sur les deux côtés des fermoirs.

Instructions pour le câblage

[TH-58PZ850U]

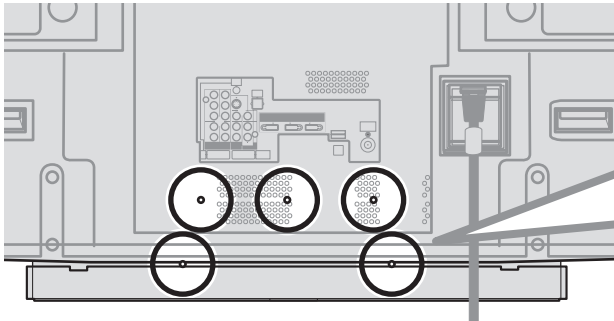

[TH-65PZ850U]

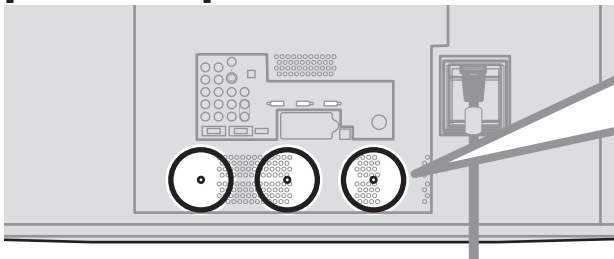

Pour verrouiller

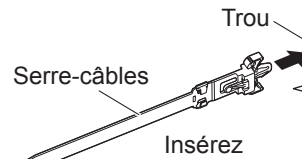

Insérez

Pour retirer

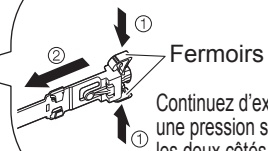

Continuez d'exercer une pression sur les deux côtés des fermoirs.

Pour mettre ensemble

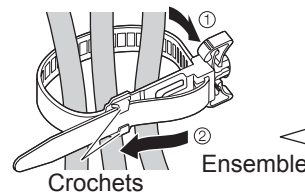

Crochets

Ensemble

Pour desserrer

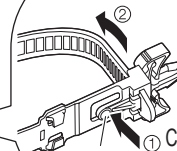

Continuez d'exercer une pression sur le loquet.

- N'enroulez pas ensemble le câble RF et le cordon d'alimentation (cela pourrait entraîner de la distorsion).
- Fixez les cordons avec le serre-câbles là où cela est nécessaire.
- Si un accessoire en option est utilisé, suivez les instructions du manuel d'utilisation afférent à l'appareil en ce qui concerne la fixation des câbles.

Connexion

Borne d'antenne

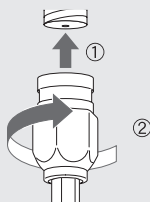

- Serrez la vis à fond.

Prises

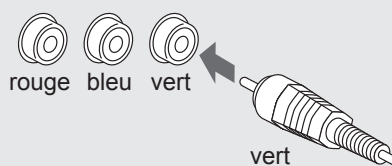

- Appariez les fiches et les prises de même couleur.
- Insérez à fond.

Borne HDMI

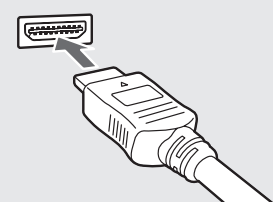

- Insérez à fond.

Connexion de base

Exemple 1 Raccordement à une antenne de télévision

Téléviseur

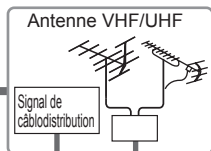

Antenne VHF/UHF

- NTSC (National Television System Committee): Télédiffusion traditionnelle
- ATSC (Advanced Television Systems Committee): Normes pour la télévision numérique, y compris la télévision haute définition (HDTV), la télévision à définition standard (SDTV), la distribution de données, le rendu ambiophonique multicanal et la télévision interactive.

Raccordement aux bornes d'antenne et à un câblodistributeur

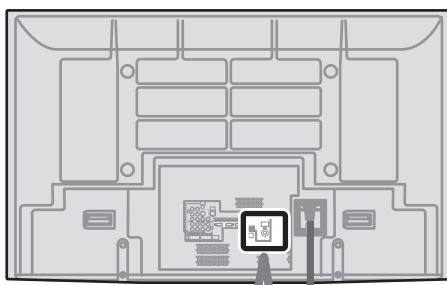
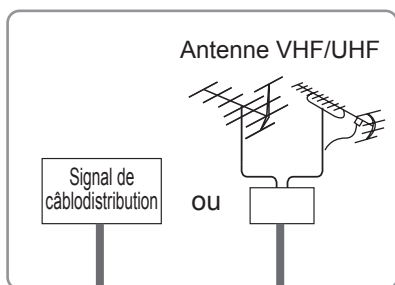

120 V c.a.,
60 Hz



Cordon d'alimentation
(Ne branchez qu'après
avoir fait tous les autres
raccordements.)

Panneau arrière
du téléviseur

* Reportez-vous à la
page 8 (raccordement
du câble AV)

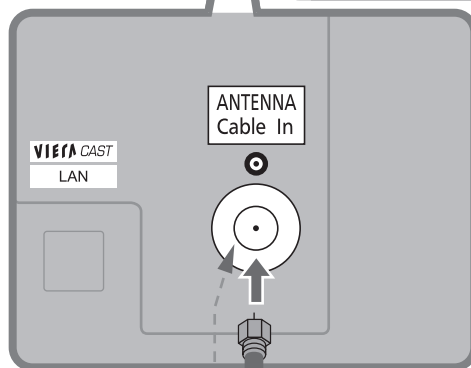

(En l'absence de
câblodistributeur)

ou

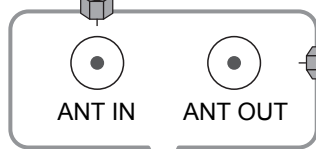

Câblodistributeur

Câblodistributeur/Câblodistribution

- Il est nécessaire d'être abonné à un service de câblodistribution pour capter les émissions diffusées sur le câble.
 - Avec un câblodistributeur, sintonisez le canal 3 ou 4 pour la câblodistribution standard.
 - L'abonnement à un service de câblodistribution à haute définition permet de capter des émissions haute définition.
- La connexion pour la réception à haute définition peut se faire au moyen d'un câble HDMI ou composante vidéo. (p. 12)
- Pour regarder les émissions à haute définition, sélectionnez l'entrée vidéo appropriée. (p. 22)

Remarques

- Tous les câbles et appareils auxiliaires illustrés dans ce manuel ne sont pas fournis avec le téléviseur.
- Pour de plus amples détails sur la connexion des appareils auxiliaires, veuillez vous reporter au manuel afférent à chaque appareil en question.
- Lorsque vous débranchez le cordon d'alimentation, assurez-vous de le débrancher d'abord de la prise secteur.
- Pour de plus amples renseignements, allez sur: www.panasonic.ca

Connexion de base (suite)

Exemple 2 Raccordement d'un enregistreur DVD (ou magnétoscope) (pour enregistrement/lecture)

Téléviseur



Appareil AV
(ex.: enregistreur DVD ou magnétoscope)

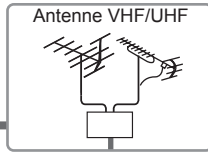
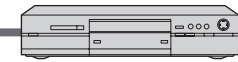

Enregistreur DVD

Si cette source possède une résolution plus élevée avec un signal entrelacé ou progressif, la connexion peut se faire au moyen d'un câble composante vidéo ou HDMI. (p. 12)

Magnétoscope

La connexion peut être faite au moyen d'un câble RF et d'un câble composante vidéo/S-Vidéo. (p. 12)

Raccordement aux bornes d'antenne et à un enregistreur DVD ou à un magnétoscope

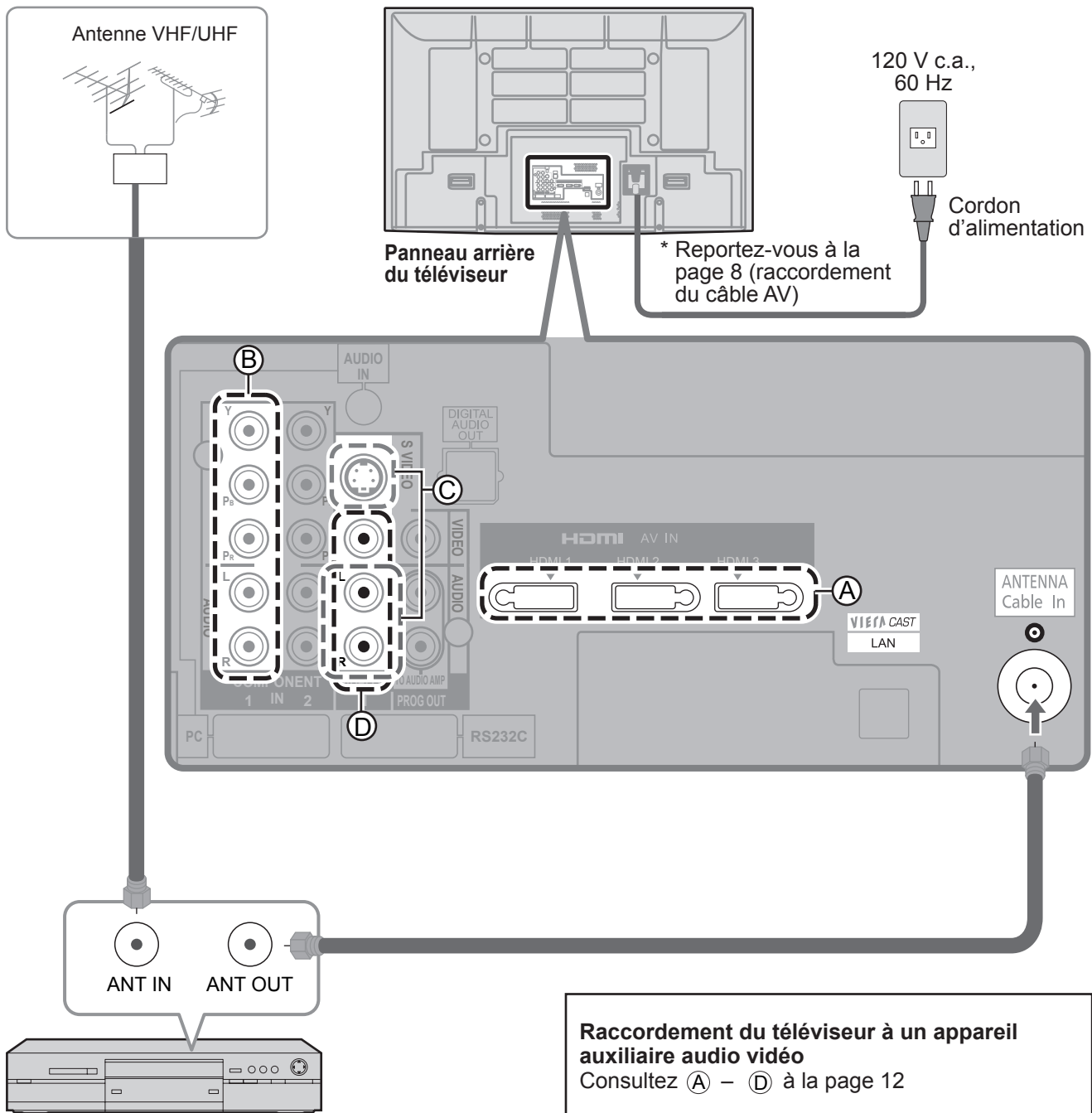

Appareil AV
(ex.: enregistreur DVD ou magnétoscope)
(avec syntonisateur télé)

Exemple 3 Raccordement d'un enregistreur DVD (ou magnétoscope) et d'un récepteur de télévision par satellite

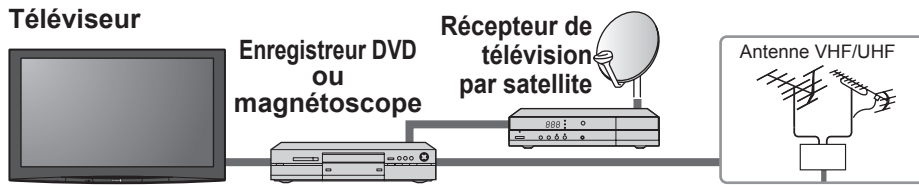

L'abonnement à un service de télévision par satellite permet de capter des émissions haute définition. La connexion peut se faire au moyen d'un câble composante vidéo ou HDMI. (p. 12)

Raccordement aux bornes d'antenne et à un récepteur de télévision par satellite et à un enregistreur DVD ou à un magnétoscope

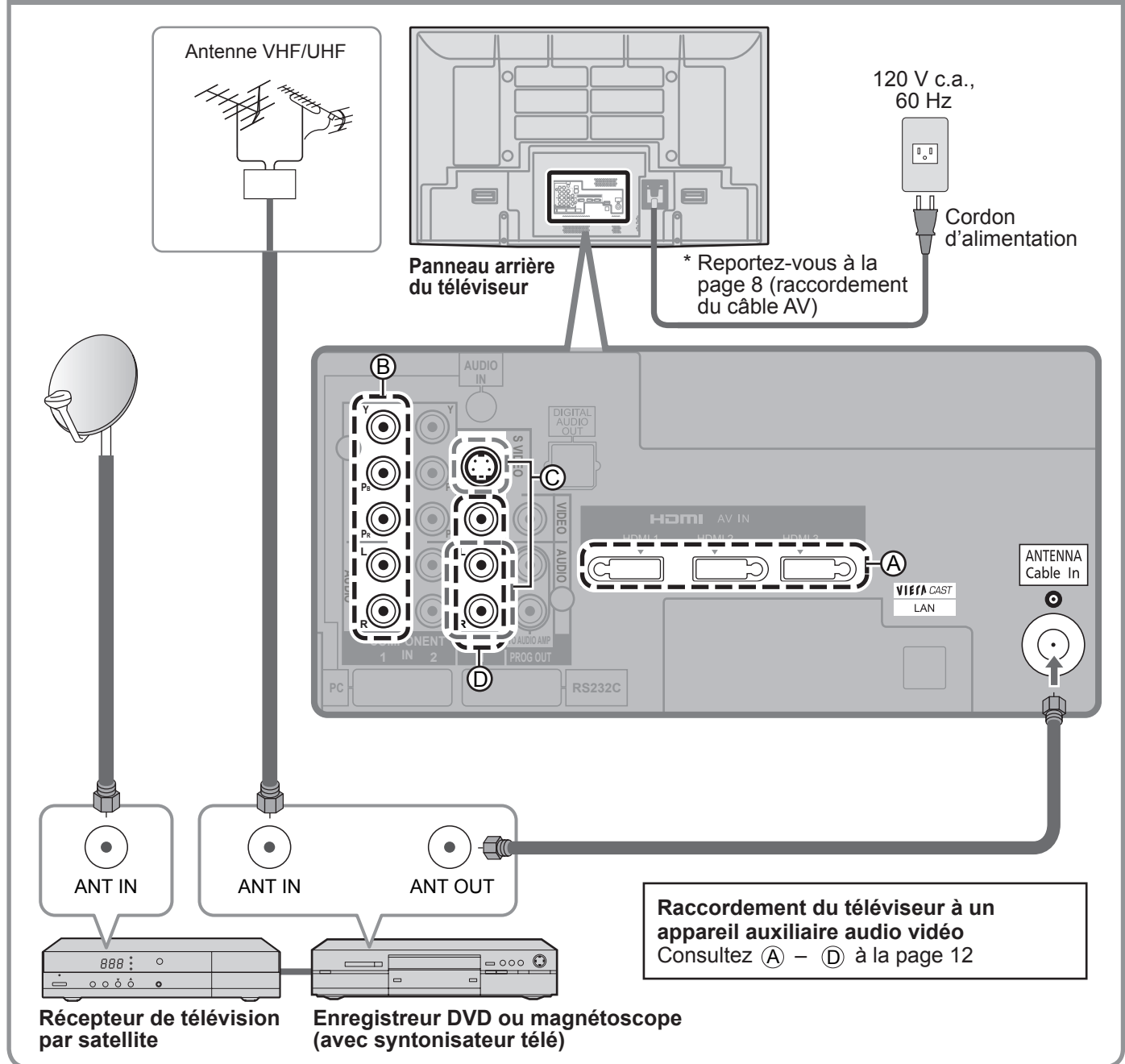

Remarque

- Pour de plus amples détails sur la connexion des appareils auxiliaires, veuillez vous reporter au manuel afférent à chaque appareil en question.

Connexion de base (suite)

Raccordements de câbles AV

A Prises HDMI

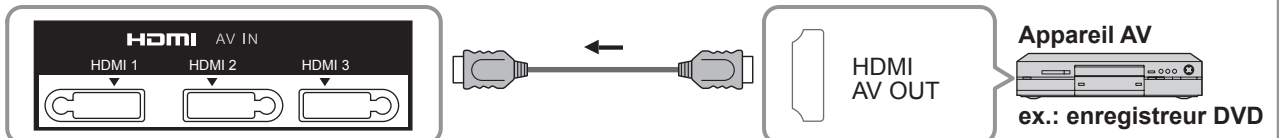

- La connexion aux bornes HDMI permet l'obtention d'une image numérique haute définition et un son de haute qualité.
- Pour "Connexions VIERA Link™", consultez la page 49.

B Prises COMPONENT

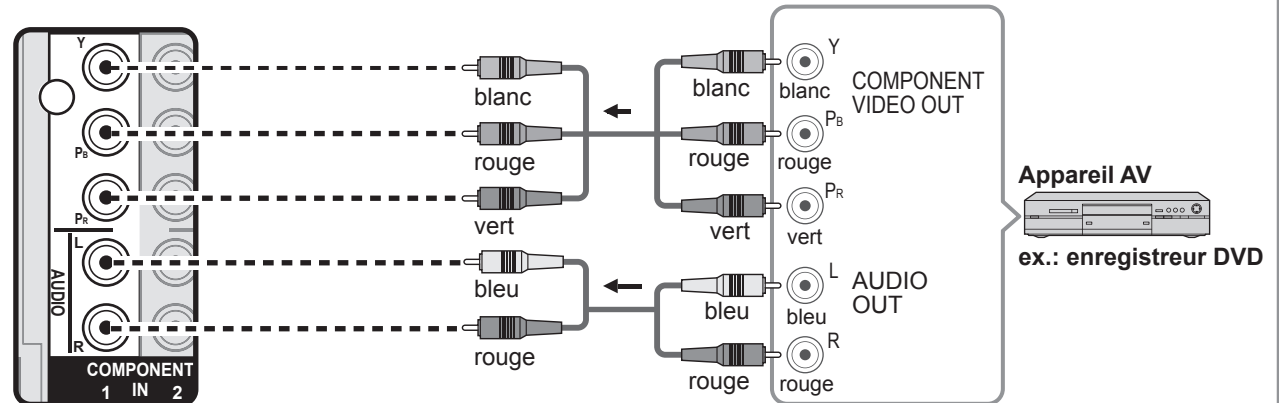

- Il est aussi possible de connecter un enregistreur aux prises COMPOSITE ou S VIDEO. (voir ci-dessous)

C Prises S VIDEO

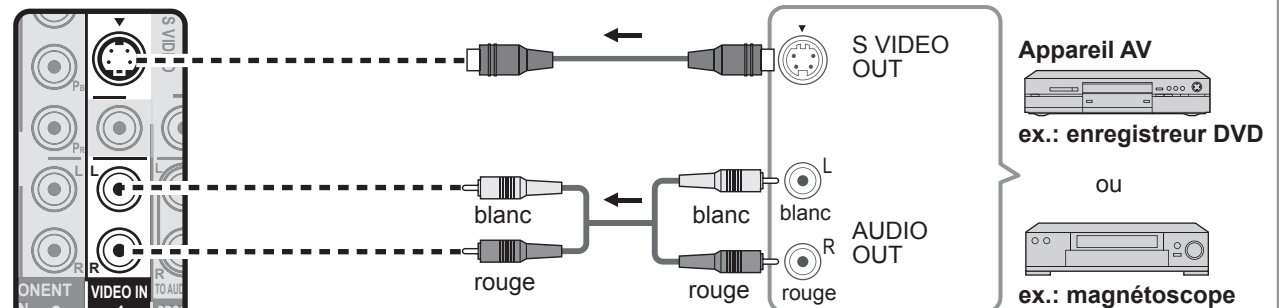

D Prises COMPOSITE

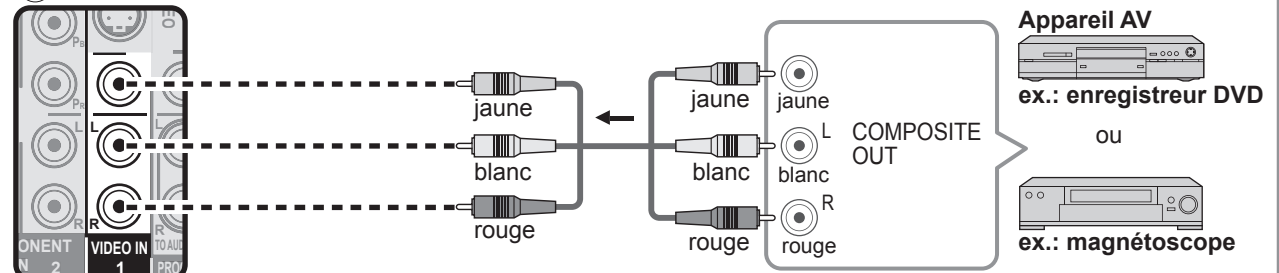

- L'entrée S-Vidéo aura la priorité sur l'entrée vidéo composite lors de la connexion d'un câble S-Vidéo. Raccordez un câble S-Vidéo ou vidéo.
- La connexion aux prises S VIDEO permet l'obtention d'une image de meilleure qualité qu'avec une connexion aux prises de signal composite.

Remarques

- Certaines émissions contiennent un signal de protection des droits d'auteur afin d'interdire leur enregistrement sur magnétoscope.
- Lorsque l'écran du programme antipiratage s'affiche, ne connectez pas un autre écran de télévision par le truchement d'un magnétoscope. Les signaux vidéo acheminés via un magnétoscope peuvent être affectés par les dispositifs antipiratage et les images affichées sur le téléviseur seront distordues.
- Pour de plus amples détails sur la connexion des appareils auxiliaires, veuillez vous reporter au manuel afférent à chaque appareil en question.

Haute définition

Définition standard

Emplacement des commandes

Emplacement des commandes/voyants

Panneau avant du téléviseur

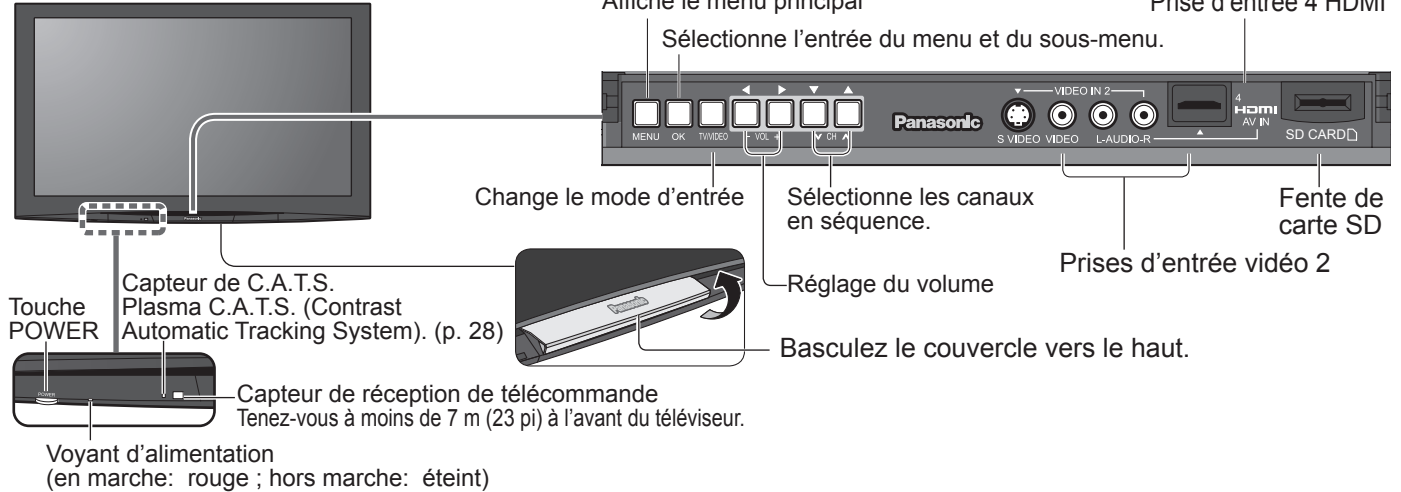

Remarque

- Tant que le cordon d'alimentation est branché, le téléviseur consomme un peu d'énergie.

Télécommande

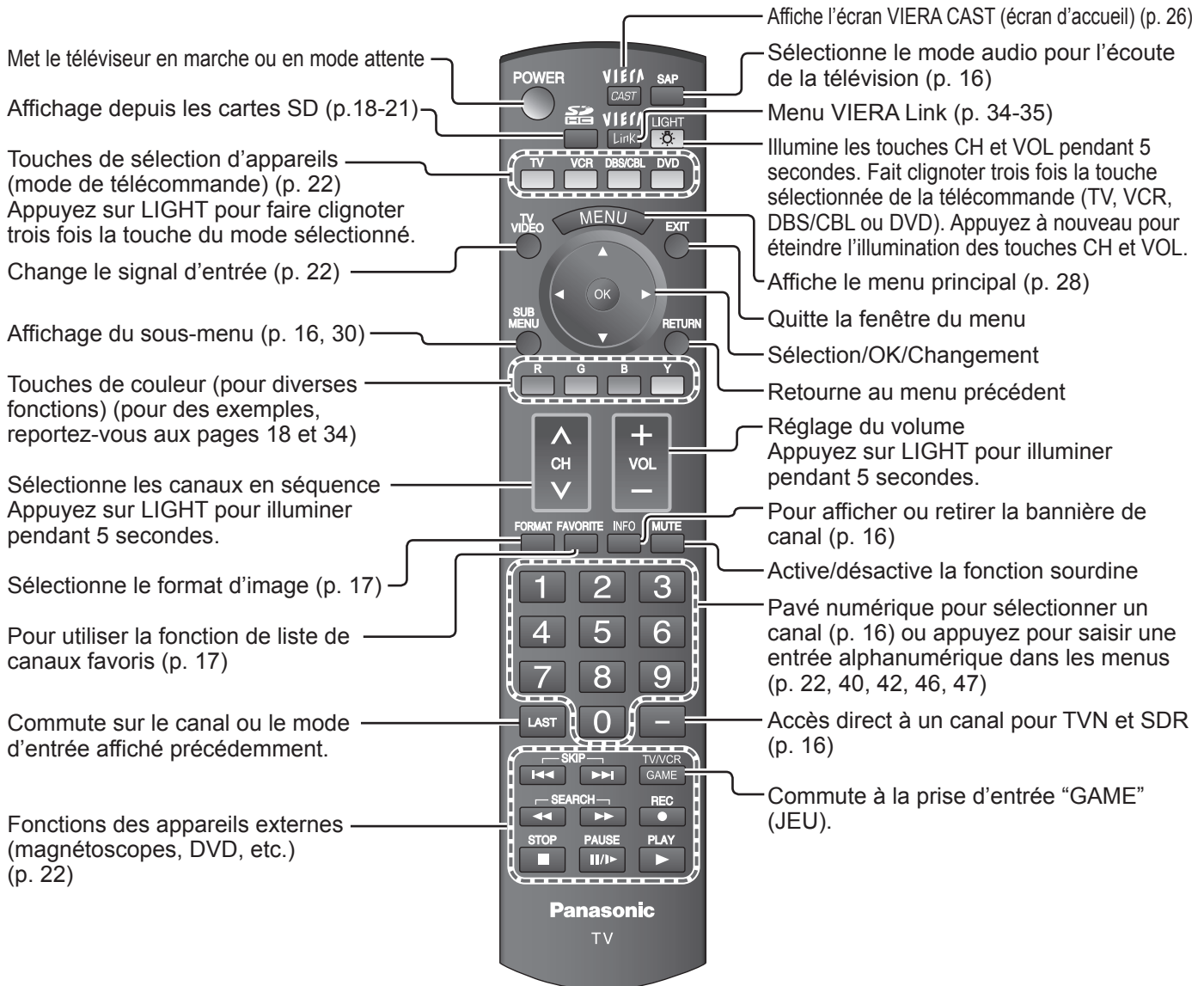

Réglage initial

“Réglage initial” s’affiche uniquement lorsque le téléviseur est mis en marche pour la première fois après que le cordon d’alimentation ait été branché dans la prise de courant et que “Contact auto” (p. 30-31) est réglé sur “HF”.

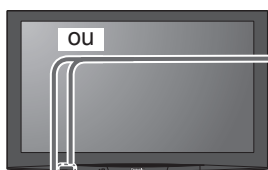

1

Appuyez sur la touche POWER pour mettre le téléviseur en marche.

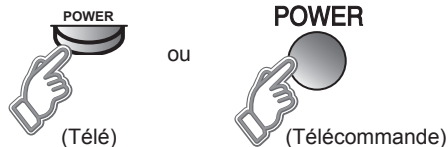

* Ce réglage sera sauté par la suite si vous sélectionnez “Domicile”.



■ Appuyez pour quitter le menu d’écran



■ Pour revenir à l’écran précédent



Remarque

- Pour modifier la configuration ultérieurement (Langue, Program. auto, Réglage du réseau, Réglage VIERA CAST, Horloge), allez à l’écran Menu. (p. 30)

1 Sélectionnez la langue d’affichage.



2 Assurez-vous de sélectionner le mode “Domicile”.

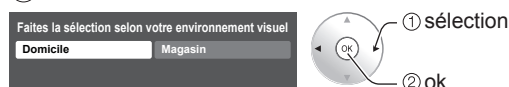

- Confirmez votre sélection (Domicile) avant d’appuyer sur OK.

■ Si vous sélectionnez “Magasin” par erreur sous ②, l’écran de confirmation s’affichera.



- Sélectionnez “Non” et retournez à l’écran précédent ②.
- Si vous sélectionnez “Oui”, l’écran passe en mode de démonstration et le message “Faites la sélection selon votre environnement visuel” s’affiche de nouveau tel qu’illustré ci-dessous. Sélectionnez “Domicile” de nouveau.
 - Débranchez le téléviseur et rebranchez-le.
 - Appuyez et maintenez enfoncée la touche “POWER” sur le devant du panneau.

2

Balayage automatique

1 Sélectionnez “Program. auto”

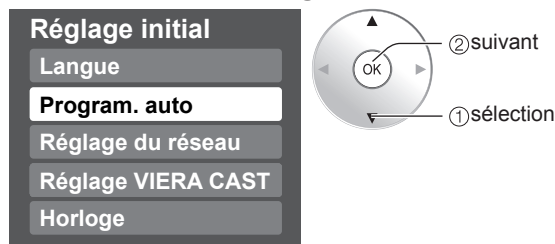

2 Sélectionnez “Entrée ANT”

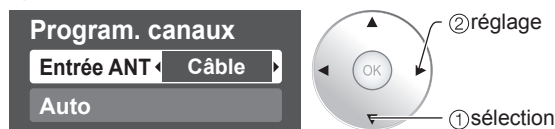

Entrée ANT

Câble: Câble
Antenne: Antenne

3 Sélectionnez “Auto”



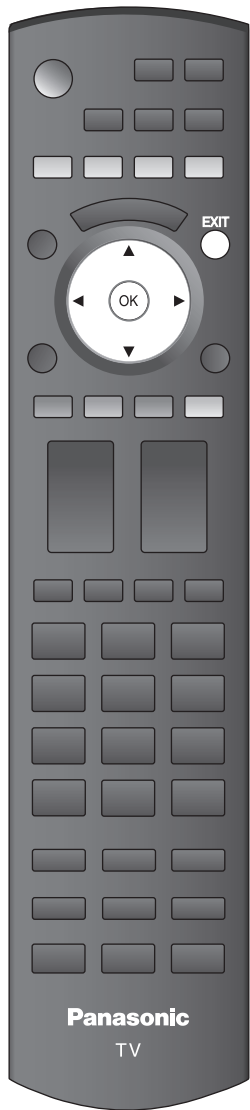

2 Sélectionnez le mode de balayage des canaux (Tous les canaux/Analogique seulement/Numérique seulement)

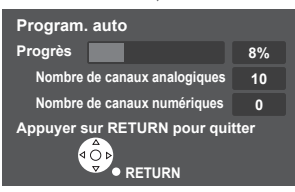
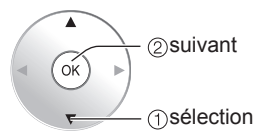
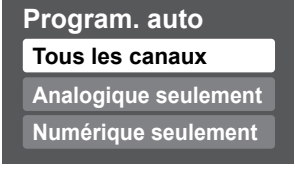

Démarrez le balayage des canaux.

- Les canaux pouvant être reçus (analogiques et numériques) sont automatiquement sélectionnés.
- Tous les canaux: Balaie les canaux analogiques et numériques.
- Analogique seulement: Ne balaie que les canaux analogiques.
- Numérique seulement: Ne balaie que les canaux numériques.

5 Vérifiez les canaux sélectionnés.

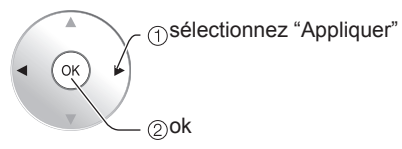
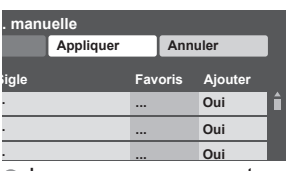

- Les canaux ne seront pas mis en mémoire si vous ne cliquez pas sur "OK" après avoir sélectionné "Appliquer". Si vous n'effectuez aucune opération dans un délai de 60 secondes, le canal sera sauvegardé et la programmation manuelle se fermera automatiquement.
- Si vous effectuez le balayage plus de 2 fois, les canaux précédemment mis en mémoire seront supprimés.

3 Réglage du réseau/Réglage VIERA CAST

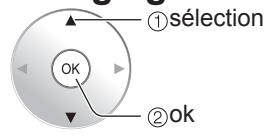
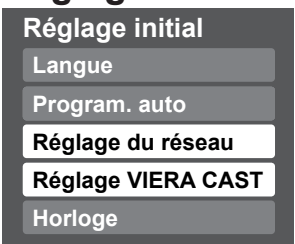

Réglage du réseau (p. 36-37)
Réglage VIERA CAST (p. 38-39)

4 Réglez l'horloge.

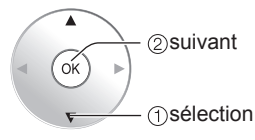

- Mode**
- Manuel: Réglage manuel de l'horloge. (Année/Mois/Jour/Heure/Minutes)
 - Auto: L'horloge est réglée automatiquement via un service Internet. Disponible seulement lorsque le téléviseur est connecté à un réseau.
 - ➔ Réglez "Réglage du réseau" et "Réglage VIERA CAST" en premier. (Fuseau horaire/Heure d'été)

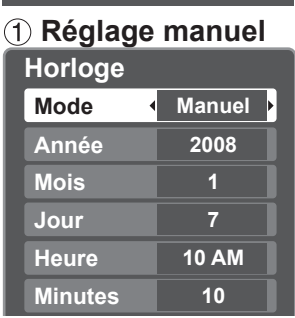
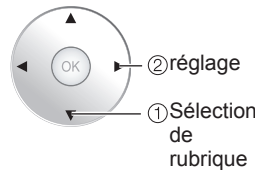

- Année**: Sélectionnez l'année
- Mois**: Sélectionnez le mois
- Jour**: Sélectionnez la journée
- Heure**: Réglez les chiffres des heures
- Minutes**: Réglez les chiffres des minutes

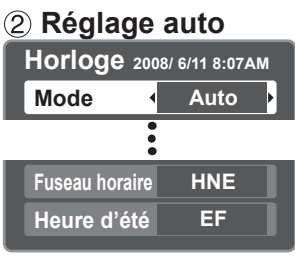

- Fuseau horaire**: Sélectionnez votre fuseau horaire. (HNE/HNC/HNR/HNP/HNAL/HNH/HNT/HNA)
- Heure d'été**: Réglez HA (Heure avancée) (EF/HF)
- EF: Dépendamment du fuseau horaire, fait avancer l'horloge d'une heure par rapport à l'heure réglée.

■ Appuyez pour quitter le menu d'écran.



Remarque

- À propos des systèmes de télédiffusion
- Analogique (NTSC):** téléviseur traditionnel
- Numérique (ATSC):** nouveau programme qui permet le visionnement d'un plus grand nombre de canaux offrant une image et un son de haute qualité

Visionnement de la télévision

Connectez le téléviseur à un câblosélecteur/câblodistribution, décodeur, récepteur satellite ou câble d'antenne (p. 9-12)

Visionnement de la télévision et autres fonctions



1 Appuyez sur la touche POWER.

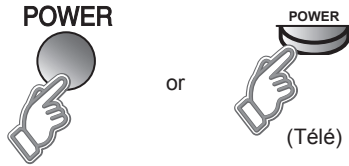

Remarque

- Si le mode de commande télé n'est pas sélectionné, appuyez sur et sélectionnez Télé. (p. 22)

2 Syntonisez un canal.

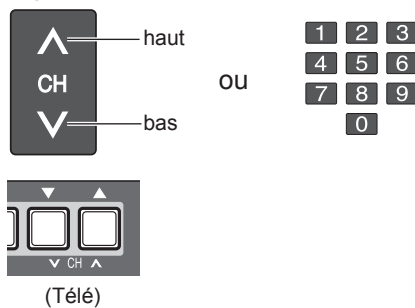

■ Pour entrer directement le numéro du canal numérique

- Lors de la syntonisation d'un canal numérique, appuyez sur la touche pour entrer le nombre secondaire pour un numéro de canal composé.

Exemple: canal 15-1: **1** **5** **-** **1**

■ Autres fonctions utiles (Exécutez après 2)

Écoute de la voie SAP (Programme audio secondaire)



■ Sélectionnez le mode audio pour l'écoute de la télévision

● Mode numérique

Appuyez sur SAP pour sélectionner la plage audio suivante (si disponible) lors de la réception d'un canal numérique.

Voie audio 1 de 2
(Anglais)

● Mode analogique

Appuyez sur la touche SAP pour sélectionner le mode audio désiré.

- Chaque pression sur la touche SAP change le mode audio. (Stéréo/SAP/Mono)

Affichage du sous-menu



■ Appuyez sur SUB MENU pour afficher l'écran du sous-menu. (p. 30)

Ce menu comporte des raccourcis pour les diverses fonctions pratiques.



Rappel des informations



■ Affichez ou retirez la bannière de canal.

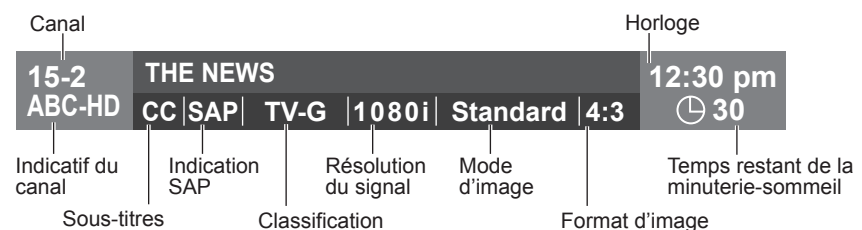

Changement du format d'image

■ Appuyez sur **FORMAT** pour faire défiler les divers formats d'images disponibles. (p. 54)

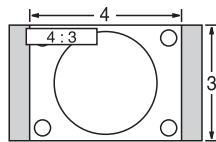

- 480i, 480p: PLEIN/CADRAGE/4:3/ZOOM
- 1080p, 1080i, 720p: PLEIN/H-LARGE/CADRAGE/4:3/ZOOM

Syntonisation d'un canal préféré



■ Favoris

Les numéros de canal enregistrés dans Favoris s'affichent sur l'écran de syntonisation de favoris. Sélectionnez la station de diffusion désirée avec le curseur ou au moyen des touches numériques. (voir ci-dessous)

Remarques

- Resélectionnez "Câble" ou "Antenne" sous "Entrée ANT" de "Program. canaux" pour basculer entre la réception par câble et par antenne. (p. 15, 43)
- Le numéro de canal et le niveau de volume restent les mêmes, même après avoir mis le téléviseur hors tension.

Fonction de favoris

■ Réglage de la fonction de favoris

1 Affichez le sous-menu.

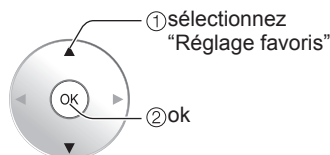
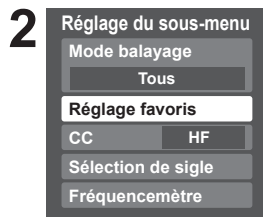

• Appuyez plusieurs fois sur FAVORITE pour changer de page (1/3, 2/3, 3/3, ou quitter).

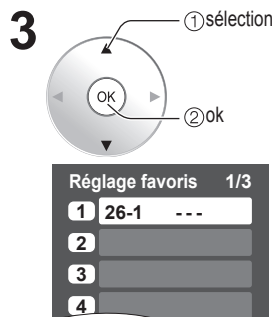

Appuyez sur ▲▼ pour mettre en surbrillance une position sur la liste, puis appuyez sur OK pour mettre en mémoire le canal affiché dans cette position.

• Vous pouvez également utiliser les touches numériques (1 à 9 et 0) pour sélectionner les numéros de liste enregistrés (1 à 9 et 0). Ce faisant, les numéros seront directement enregistrés sans qu'il ne soit nécessaire d'appuyer sur la touche OK.

● Pour effacer un canal favori

Il est possible de retirer de la liste un canal mis en mémoire, en appuyant de manière continue sur OK pendant que sa position est en surbrillance.

● Pour changer de page

Appuyez sur ◀ pour aller à la page précédente. Appuyez sur ▶ pour passer à la page suivante.

■ Utilisation de la fonction de favoris

1 FAVORITE



Appuyez sur FAVORITE.

- Appuyez plusieurs fois sur FAVORITE pour changer de page (1/3, 2/3, 3/3, ou quitter).

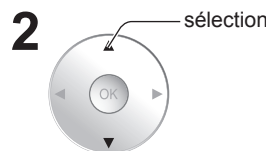
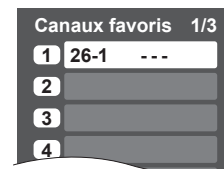

Appuyez sur ▲▼ ou sur une touche numérique (1 à 9 et 0) pour mettre un canal en surbrillance sur la liste.

- Le canal s'affichera directement si vous sélectionnez son numéro dans la liste avec les touches numériques.

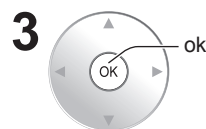

Appuyez sur OK pour afficher le canal mis en surbrillance.

Affichage depuis une carte SD

Vous pouvez afficher les images animées et les photos prises avec un appareil photo numérique ou un caméscope numérique et sauvegardées sur une carte SD. (Les images sur des supports d'enregistrement autres qu'une carte SD pourraient ne pas être reproduites adéquatement.)

Images animées



Carte SD

● Insertion de la carte.

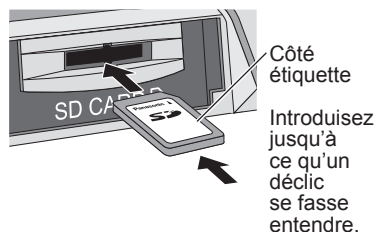

● Retrait de la carte.

➔ Appuyez légèrement sur la carte SD, puis relâchez.

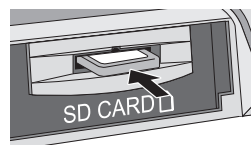

- Cartes compatibles (capacité maximum): Carte SDHC (16 Go), carte SD (2 Go), carte miniSD (1 Go) (avec adaptateur pour carte miniSD)
- Pour les mises en garde et détails qui figurent sur les cartes SD. (p. 55)
- Le voyant DEL carte SD bleu s'allume lorsqu'une carte SD est insérée et que "DEL Carte SD" est réglé sur "EF" dans le menu Réglage. (p. 30)

1 Introduisez la carte SD et sélectionnez "Lecture immédiate de carte SD".

- Le menu "Lecture auto de carte SD" apparaît automatiquement chaque fois qu'une carte SD est insérée pour la première fois.



Lecture auto de carte SD: Règle la méthode de lecture des données lorsqu'une carte SD est insérée.

Film: La lecture de données vidéo reprendra automatiquement la prochaine fois. ➔ Allez à la p. 19 ②

Photo: La lecture d'images fixes reprendra automatiquement la prochaine fois. ➔ Allez à la p. 20 ②

Régler ultérieurement: Le menu "carte SD" sera affiché la prochaine fois. ➔ Allez à ②

HF: La lecture peut être effectuée manuellement.

① Appuyez sur la touche SD ou sélectionnez "Carte SD" dans le menu.

- Vous pouvez passer cette étape lorsque "Lecture immédiate de carte SD" ou qu'un paramétrage autre que "HF" (comme Film/Photo/ Régler ultérieurement) est réglé sous "Lecture auto de carte SD".



② Sélectionnez une rubrique.

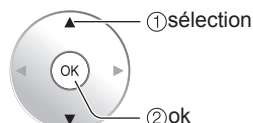

Visualiseur de photos ➔ Allez à la p. 20 ②

■ Pour revenir à l'image de la télévision



■ Appuyez pour quitter le menu d'écran



■ Pour revenir à l'écran précédent



Remarque

- Aucun signal vidéo ne peut être acheminé de la prise PROG OUT lors de la visualisation d'images animées.

Ce produit est autorisé en vertu de la licence d'utilisation du portefeuille de brevets AVC pour l'utilisation non commerciale à des fins personnelles par un consommateur en vue de (i) coder une vidéo conformément à la norme AVC (« AVC Video ») et/ou (ii) décoder une vidéo AVC codée par un consommateur dans le cadre d'une activité non commerciale à des fins personnelles et/ou obtenue d'un fournisseur de vidéos autorisé à fournir de la vidéo AVC. Aucune licence n'est consentie pour toute autre utilisation ni ne doit être considérée comme autorisant toute autre utilisation. Des renseignements additionnels peuvent être obtenus auprès de MPEG LA, LLC. Allez à <http://www.mpegla.com>.

2

Sélectionnez les données à visualiser.

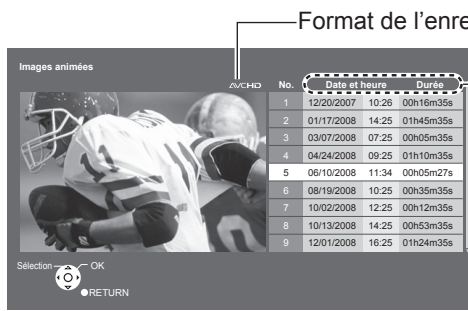

Format de l'enregistrement (MPEG2/AVCHD)

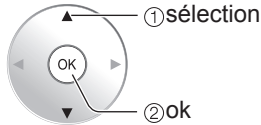

Renseignements à propos des images

Date et heure:
La date et l'heure de l'enregistrement sont affichées.

Durée:
L'heure de l'enregistrement est affichée.

3

Visionnez.

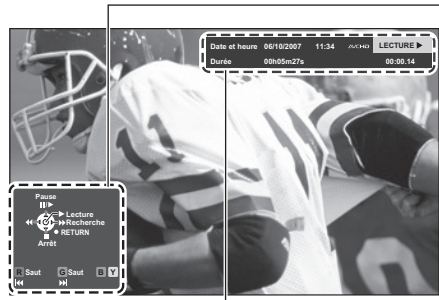

Zone de navigation

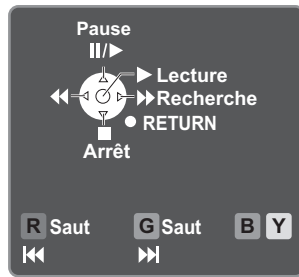

● Pour afficher la zone de navigation

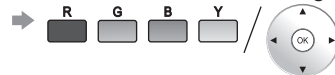

● Pour cacher la zone de navigation



● Vers la vidéo précédente



● Vers la vidéo suivante



Informations sur les images animées



● Pour afficher/cacher la Informations sur les images animées



Temps écoulé de la visualisation en cours

Other settings

■ Pour régler l'image et audio/ Utilisation de la fonction VIERA Link À l'étape 2 ou 3

1 Affichez "Menu images animées"

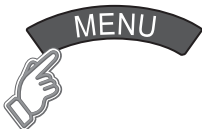

2 Sélectionnez une rubrique et réglez.

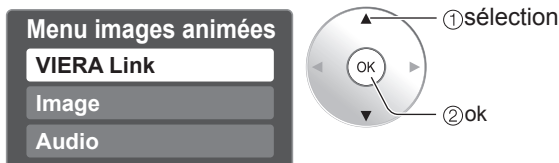

3 Ajustez ou réglez

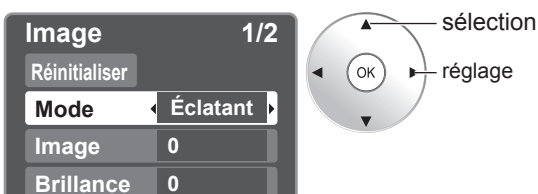

Exemple: menu Image
Menu Image/Menu Audio
VIERA Link (p. 28)

■ Confirmation ou changement de l'état audio courant

À l'étape 2 ou 3

1 Affichez "État audio courant"



2 Chaque pression de la touche SAP change le mode audio. (à la condition que le film comporte plusieurs signaux audio)



(État audio courant)

● Le changement du rendu sonore peut prendre quelques secondes.

Affichage depuis une carte SD

Visualiseur de photos



1

Suivez les étapes 1 sous "Images animées" (P. 18)



2

Sélectionnez les données à visualiser.

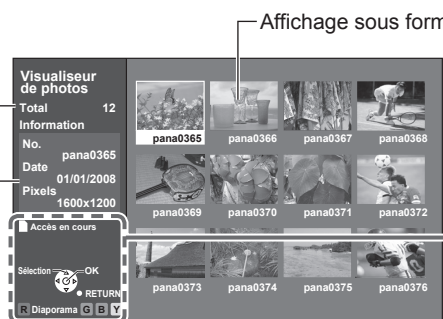

Des informations sur la photo sélectionnée s'affichent.
No.: Le numéro de l'image ou le nom du fichier s'affiche.
Date: La date à laquelle l'image a été enregistrée s'affiche.
Pixels: La résolution de l'image s'affiche.

Nombre total d'images

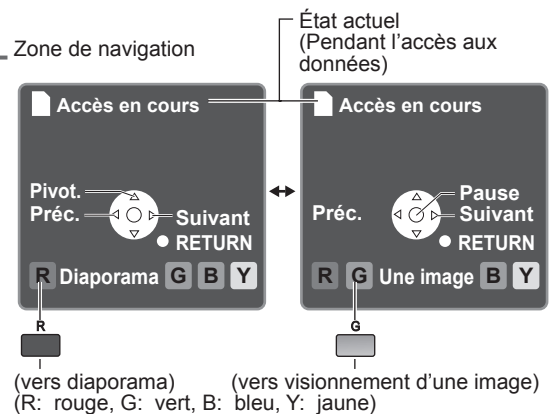
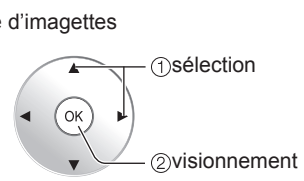

Remarque

- Selon le format JPEG, le contenu "Information" peut ne pas s'afficher correctement. Reportez-vous à la page 55 (Format des données sur carte mémoire SD).

3

Visionnez.



Affichage des photos une à la fois
 Zone de navigation

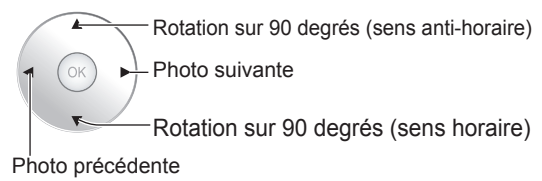

- Pour afficher/cacher la zone de navigation
 → INFO

■ Pour revenir à l'image de la télévision



■ Appuyez pour quitter le menu d'écran.



■ Pour revenir à l'écran précédent



(Suite)

Modification de l'affichage (mode diaporama, réglage des images, etc.)

■ Visualisation de photos dans le mode diaporama

À l'étape ② ou ③

1 Affichez "Menu images fixes"



2 Sélectionnez "Réglage diaporama"

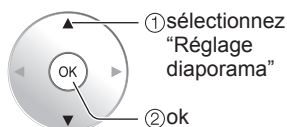
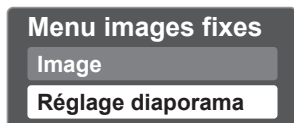

3 Sélectionnez une rubrique et réglez

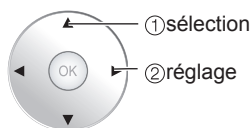

Durée d'affichage	Dans le mode diaporama, il est possible de fixer la durée d'affichage de chaque image. (1-10/15/20/30/45/60/120 s)
Reprise	Activez (EF) ou désactivez (HF) la fonction de reprise du diaporama.

Remarques

- Pour les images de grande taille, la durée d'affichage sera plus longue que le nombre de secondes réglé.
- Pour interrompre à mi-chemin ➔ Appuyez sur 

■ Pour régler l'image

À l'étape ② ou ③

1 Affichez "Menu images fixes"



2 Sélectionnez "Image"

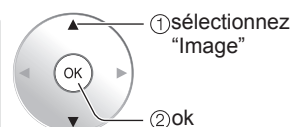
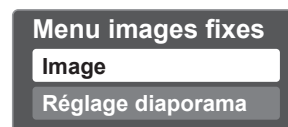

3 Sélectionnez une rubrique

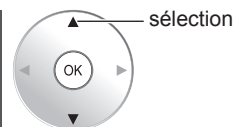
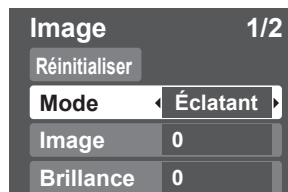

Menu Image (p. 28)

4 Faites le réglage ou la sélection

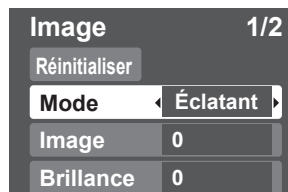

Visionnement depuis une carte SD avec la technologie GalleryPlayer

Vous pouvez visionner des images artistiques et des photographies en haute définition que vous aurez achetées sur une carte SD pré-téléchargée ou que vous aurez téléchargées sur une carte SD. La technologie GalleryPlayer offre des cartes SD pré-téléchargées contenant des images et des photos qui sont protégées contre la copie pour le téléchargement sur votre ordinateur. Ces images et photos peuvent être sauvegardées sur une carte SD pour ensuite être visionnées sur votre téléviseur.

Les images de GalleryPlayer sont offertes à des frais supplémentaires par GalleryPlayer, Inc.

Visionnement de bandes vidéo et de DVD

Si un appareil compatible est connecté au téléviseur, il sera possible de visionner des images vidéo et des disques DVD au moyen de l'écran du téléviseur.

Sélection d'entrée

Il est possible de choisir l'appareil auxiliaire auquel accéder.

Pour piloter les fonctions d'un appareil d'une autre marque, il sera nécessaire de changer le code de la télécommande du téléviseur (p. 47).

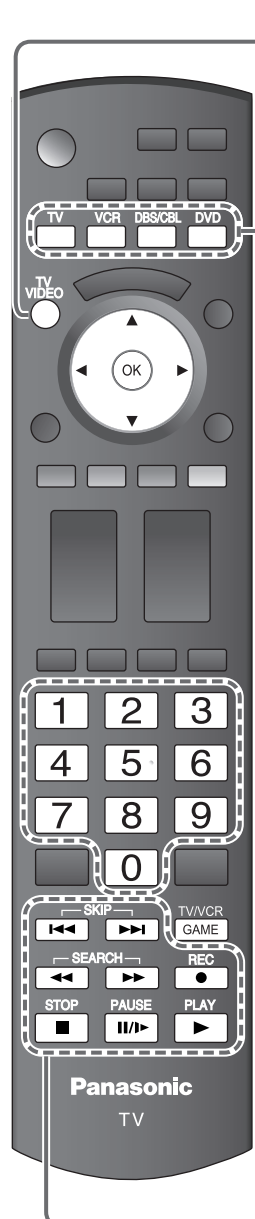

1 Appareil(s) raccordé(s) en marche
Affichez le menu "Sélection d'entrée".



2 Sélectionnez le mode d'entrée.

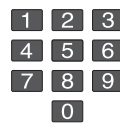

ou

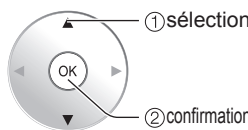

Appuyez sur la touche numérique correspondante de la télécommande pour sélectionner l'entrée désirée.

Appuyez sur la flèche vers le haut/bas pour sélectionner la source désirée, puis appuyez sur OK.

- Pendant la sélection, si aucune action n'est effectuée pendant plusieurs secondes, le menu "Sélection d'entrée" disparaît.

(exemple)

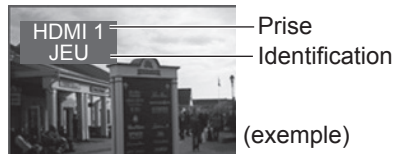

- La prise et l'identification de l'appareil raccordé sont affichées. Pour modifier l'identification de la source reportez-vous à page 45.

Remarques

- L'identification des prises apparaît à l'écran "Sélection d'entrée" si "Ident. prises" est réglé à la page 45.
- Pour les prises d'entrée avant (HDMI 4/Vidéo 2), l'identification des prises est réglée à "JEU" par défaut en usine. (Le mode image est réglé à "JEU"; reportez-vous à la page 56.)
- Reportez-vous à la page 56 pour plus de détails sur "Mode Image" et à la page 45 pour plus de détails sur "Ident. prises".

■ Appuyez sur la touche GAME pour commuter à l'écran de jeu

Commute sur la prise d'entrée "JEU".



- Défilez à travers des prises d'entrée s'il y en a plus d'une avec l'identification "JEU". (p.45)
- S'il n'y a aucune identification de prise d'entrée "JEU", il n'est pas possible de commuter sur une prise d'entrée autre que celle sélectionnée.

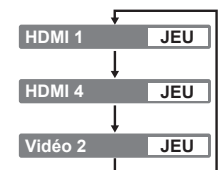

■ Pour revenir à l'image de la télévision



3 Sélectionnez le mode de commande de la télécommande.

Appuyez sur la touche pour sélectionner

4 Pilotez les fonctions de l'appareil source en prenant soin d'orienter la télécommande en sa direction. (exemple)

	Mode magnétoscope	Mode DVD		Mode magnétoscope	Mode DVD
	Enregistrement sur magnétoscope	Enregistrement		Arrêt	Arrêt
	—	Saut arrière/Avant		Pause	Pause
	Recul/avance rapide	Recul/avance		Lecture	Lecture

(Pour d'autres opérations, voir à la p. 50)

Remarque

- Pour plus de détails, reportez-vous au manuel de l'appareil raccordé.

Réglage de la fonction VIERA Link™

Si un appareil doté de la fonction “HDAVI Control” est connecté au téléviseur au moyen d’un câble HDMI, il est possible de tirer profit d’un plus grand nombre de pratiques fonctions. Reportez-vous aux pages 32 à 35. Avant de pouvoir utiliser ces fonctions, il faut régler “VIERA Link” à “EF” comme suit.

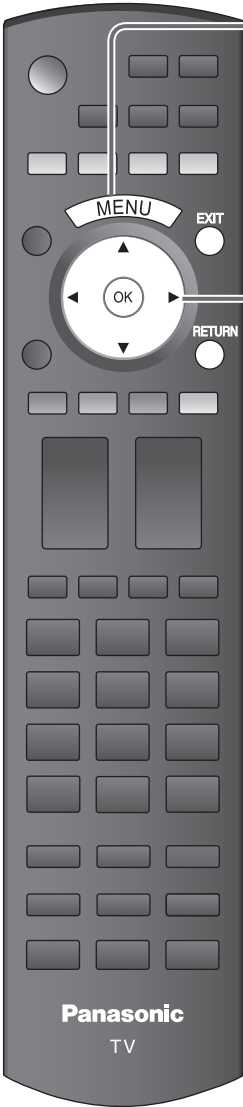



1 Affichez le menu.

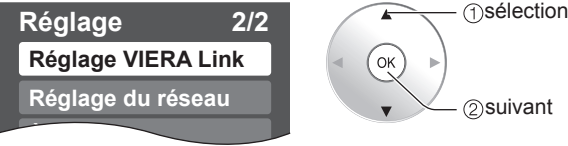
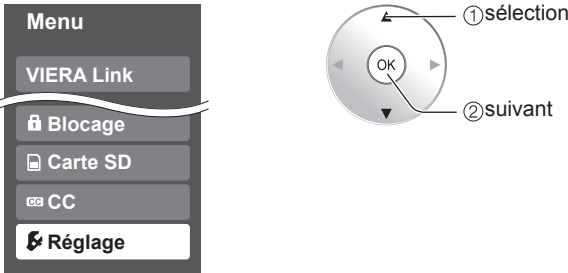

2 Sélectionnez “Réglage”.

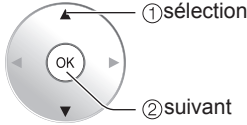

3 Sélectionnez “Réglage VIERA Link”



4 Sélectionnez “VIERA Link”

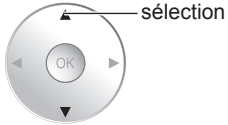
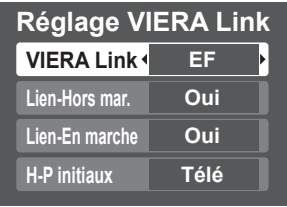

5 Sélectionnez “EF”
(Par défaut, le réglage est sur “EF”)

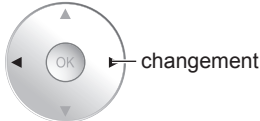

■ Appuyez pour quitter le menu d’écran.



■ Pour revenir à l’écran précédent

RETURN



Remarques

- Si aucun périphérique HDMI n’est connecté ou si un périphérique HDMI standard (sans la fonction VIERA Link) est utilisé, réglez sur “HF”.
- Pour de plus amples détails sur la connexion des appareils auxiliaires, veuillez vous reporter au manuel afférent à chaque appareil en question.

Affichage PC à l'écran du téléviseur

L'écran du PC connecté au téléviseur peut être affiché à l'écran du téléviseur.

Il est également possible d'acheminer le signal audio du PC au téléviseur au moyen d'un câble audio.

Pour les instructions relatives à la connexion d'un ordinateur, reportez-vous à la page 48.

1 Affichez le menu "Sélection d'entrée".



Sélection d'entrée

1	Télé	
2	Composant 1	AUX
3	Composant 2	
4	HDMI 1	JEU
5	HDMI 2	
6	HDMI 3	
7	HDMI 4	JEU
8	Vidéo 1	
9	Vidéo 2	JEU
0	PC	

2 Sélectionnez "PC"



PC

Affichage de l'écran PC

● Signaux correspondants (p. 57)

■ Pour revenir à l'image du téléviseur



1 /

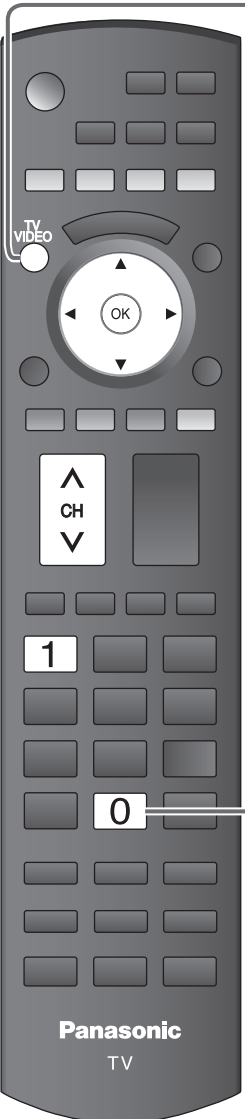
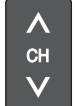

Panasonic
TV

■ **Paramétrage du menu PC** (à la discrétion de l'utilisateur)

● Paramétrages → "Utilisation des fonctions des menus" ① à ④ (p. 28)

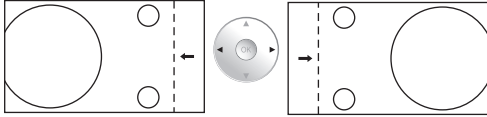
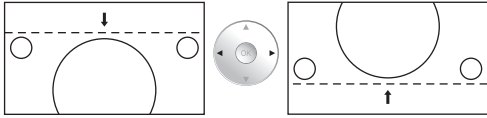
Menu	Option	Réglages/Paramètres (choix)
Image	Réglage PC	
	Réinitialiser	Réinitialise les paramètres du PC
	Synchro	<ul style="list-style-type: none"> ● H et V : Les signaux de synchronisation horizontale et verticale sont appliqués à la prise d'entrée HD/VD. (p. 57) ● Sur V: Utilise un signal synchronisé sur le signal vidéo V qui est appliqué sur la prise d'entrée V. (p. 57)
	Point horloge	Atténue le problème d'une image qui a des bandes verticales, papillote ou est floue.
	Position-H	Règle la position horizontale. 
	Position-V	Règle la position verticale. 
	Phase horloge	<p>Atténue le problème d'une image qui papillote ou est floue. Ajustez d'abord le Point horloge de manière à obtenir la meilleure image possible, puis ajustez Phase horloge pour obtenir une image claire.</p> <p>Remarque</p> <p>Il peut ne pas être possible d'afficher une image claire en présence de signaux d'entrée faibles.</p>
	Résolution entrée	<p>Active l'affichage au format le plus grand.</p> <ul style="list-style-type: none"> ● Fait passer le signal d'entrée de VGA à WVGA. ● Fait passer le signal d'entrée de XGA à WXGA.
Fréquence-H Fréquence-V	<p>Affiche les fréquences H (horizontale) et V (verticale)</p> <ul style="list-style-type: none"> ● Plage de l'affichage <p>Horizontale: 15 kHz - 110 kHz Verticale: 48 Hz - 120 Hz</p>	

● Menu Audio (p. 28)

● Pour le signal d'entrée PC, seuls les signaux audio peuvent être acheminés à partir des prises PROG OUT.

VIERA CAST™

Pilotez VIERA CAST

Vous pouvez accéder aux services d'informations (contenu télé) à partir de la page d'accueil sur Internet.

- Une connexion à haut débit est requise pour l'utilisation de ce service.

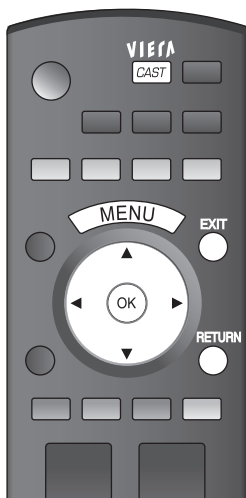

Préparations

- Connexions VIERA CAST (p. 27)
- Réglage Network (p. 36)
- Réglage VIERA CAST (p.38)

1 Affichez "écran d'accueil"



2 Sélectionnez une rubrique, puis appuyez sur OK

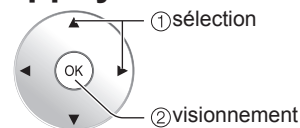
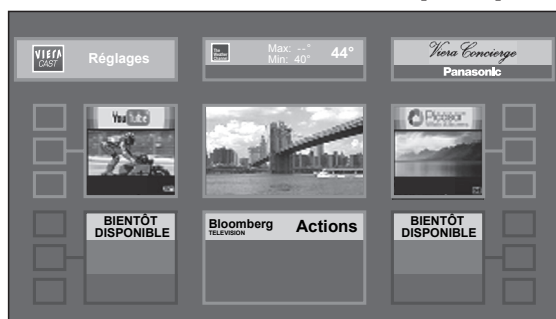

■ Appuyez pour quitter le menu d'écran.

EXIT



■ Pour revenir à "écran d'accueil"



Cet écran n'est utilisé qu'à titre d'exemple. Il peut varier selon l'environnement d'utilisation.

* Selon l'environnement d'utilisation, la lecture de l'information pourrait être longue.

Autres réglages

■ Pour régler l'image et audio

1 Affichez "Menu" et sélectionnez "Image" ou "Audio"



2 Sélectionnez une rubrique et réglez

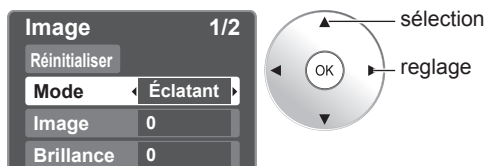

Exemple: menu Image
Menu Image/Menu Audio
(p. 28)

■ Utilisation de la fonction VIERA Link

1 Affichez "Menu" et sélectionnez "VIERA Link"



2 Sélectionnez une rubrique et réglez

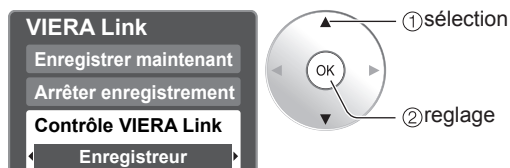

VIERA Link (p. 28, 34)

1 Communiquez avec votre fournisseur d'accès à large bande

Si vous ne disposez pas d'un accès à large bande, veuillez commander un service d'accès Internet haute vitesse à un débit d'au moins 1,5 Mbps. Si vous avez déjà un service d'accès à haute vitesse, vérifiez que le débit est d'au moins 1,5 Mbps. Veuillez prendre note que l'accès par ligne commutée ne peut être utilisé pour la télévision IP.

2 Sélectionnez une connexion filée ou sans fil

Si le modem câble/DSL est à proximité du téléviseur et que vous n'avez qu'un téléviseur, vous pourriez alors privilégier la connexion filée. Par contre, si le modem câble/DSL est éloigné du téléviseur ou que vous avez plus d'un téléviseur, vous pourriez privilégier le réseau sans fil.

3 Connexion à l'Internet

A Connexion de base

Si le réseau n'est utilisé que pour la connexion du téléviseur, vous pourriez alors connecter le téléviseur directement au câble Éthernet/DSL (voir le diagramme schématique ci-dessous).

B Connexion filée avancée

Si vous utilisez votre réseau pour connecter plusieurs PC/bloc-notes et voulez y relier le téléviseur, vous devriez alors utiliser le routeur pour connecter le téléviseur à Internet (voir le diagramme schématique ci-dessous).

C Connexion sans fil avancée

Si vous utilisez votre réseau pour connecter plusieurs PC/bloc-notes et voulez y relier le téléviseur, vous pourriez alors utiliser aussi le routeur sans fil pour connecter le téléviseur à Internet (voir le diagramme schématique ci-dessous).

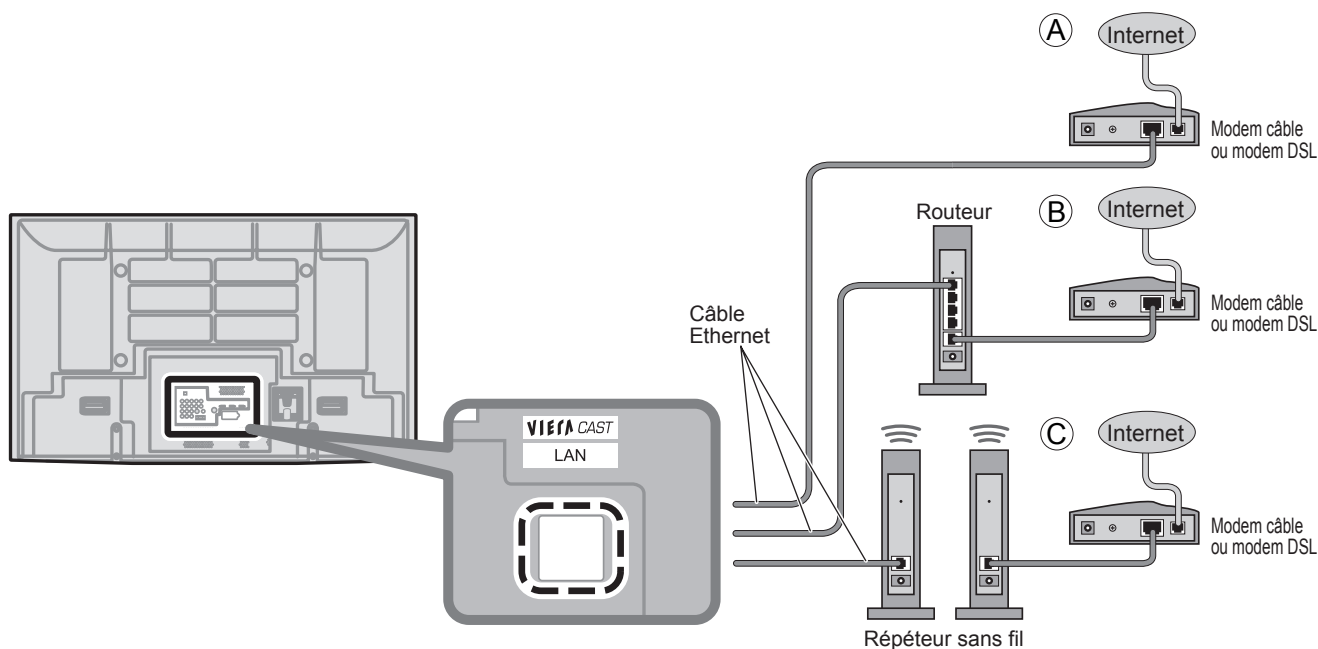

Utilisation des fonctions des menus

Divers menus vous permettent d'effectuer les paramétrages de l'image, du son et d'autres fonctions selon vos préférences.



1 Affichez le menu.



- Affiche les fonctions pouvant être paramétrées (varient selon le signal d'entrée)

2 Sélectionnez un menu.

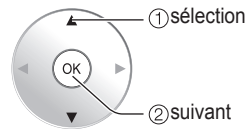
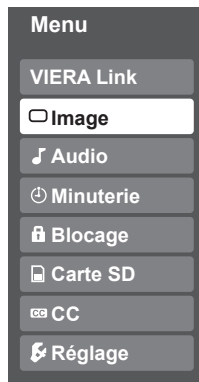

3 Sélectionnez une rubrique.

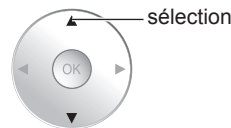
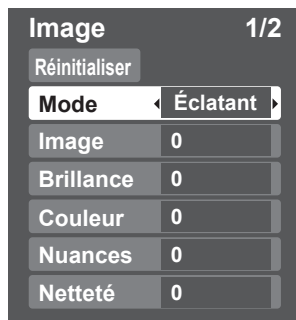

(Exemple: menu Image)

4 Faites le réglage ou la sélection.

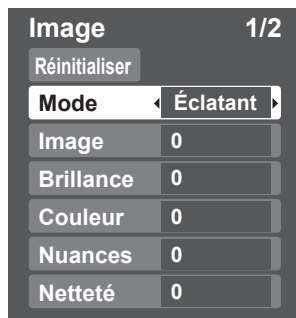

(Exemple: menu Image)

■ Appuyez pour quitter le menu d'écran.



■ Pour revenir à l'écran précédent



■ Liste de menus

Menu	Option		
VIERA Link	Enregistrer maintenant, Arrêter enregistrement, Contrôle VIERA Link, Sortie H-P		
	Réinitialiser		
Image	Mode		
	Image, Brillance, Couleur, Nuances, Netteté		
	Temp. couleur		
	Gestion couleur		
	Digital cinema color		
	C.A.T.S.		
	Réglage pro		
	Réglage zoom		
	Réglage PC		
	Image évoluée	Réducteur	
		Filtre 3D Y/C	
		Codeur couleur	
		Réduct. bruit bloc	
		Réduct. moustique	
Niveau du noir			
Réduction 3:2			
Format HD			
Audio	Réinitialiser		
	Graves		
	Aigus		
	Équilibre		
	Audio évoluée	Son IA	
		BBE VIVA 3D	
		BBE	
		Son ambio	
		Égaliseur audio	
		Sortie H-P	
Minuterie	Entrée HDMI 1		
	Entrée HDMI 2		
	Entrée HDMI 3		
	Entrée HDMI 4		
Blocage	Sommeil, Minuterie 1-5		

Réglages/Paramètres (choix)

[Enregistrer maintenant/Arrêter enregistrement]

Enregistre immédiatement les émissions sur un enregistreur avec la télécommande du téléviseur (p. 34-35).

[Contrôle VIERA Link]

Sélectionnez l'appareil et pilotez-en les fonctions. (Enregistreur/Cinéma maison/Lecteur/Caméscope) (p. 34-35)

[Sortie H-P]

Sélectionnez la voie de sortie audio. (Cinéma maison/Télé) (p. 34-35)

- Le menu VIERA Link est accessible sur pression de la touche VIERA Link de la télécommande. →  (p. 34)

Rétablit tous les réglages par défaut pour les réglages d'image, sauf pour le réglage "Image évoluée"

Réinitialiser

Mode de base de l'image (Éclatant/Standard/Mode studio/Jeu/Person.) (p. 56)

Mode **Éclatant**

Ajuste la couleur, la brillance, etc. pour chaque mode image selon vos préférences.

- Plage de l'affichage

Image/Brillance/Couleur/Netteté: 0 - 100

Nuances: -50 - +50

Image **+20**

Nuances **0**

Brillance **0**

Netteté **0**

Couleur **0**

Sélectionne un niveau de couleur parmi les rubriques Bleu (froid), Norm. (normalisation) ou Rouge (chaud).

(Bleu/Norm./Rouge)

Temp. couleur **Bleu**

EF: Accentue la reproduction des verts et des bleus, plus spécialement pour les scènes à l'extérieur. (EF/HF)

Gestion couleur **EF**

Auto: Règle automatiquement la gradation de couleur de l'image d'entrée à celle de l'écran.

EF: Affiche une gradation étendue de l'image d'entrée.

HF: Affiche une gradation de l'image d'entrée comme elle est. (Auto/EF/HF)

Digital cinema color **Auto**

Règle en conséquence la luminosité et la gradation de manière à optimiser le contraste. (HF/EF)

C.A.T.S. **HF**

Règle le mode de base de l'image plus finement. (p. 56)

(Ce réglage ne peut être effectué que lorsque Person. ou "Photo" est sélectionné.)

Réglage pro

Ajuste l'alignement vertical et la taille lorsque le format est réglé sur "ZOOM" (p. 54)

Réglage zoom

Règle l'affichage du PC (p. 24)

Réglage PC

Réduit le bruit des canaux, appelé habituellement "neige". Mettez hors service lors de la réception d'un signal fort. (HF/EF)

Réducteur **HF**

Réduit le bruit et le décalage des couleurs de l'image. (EF/HF)

Filtre 3D Y/C **EF**

Sélectionne la résolution d'image des composants ou appareils connectés. (HD/DS)

- DS: définition standard HD: haute définition

- Seul le signal 480p est accepté; le signal de télévision ordinaire (NTSC) n'est pas disponible.

Codeur couleur **DS**

Réduit le bruit de certains signaux numériques sur support DVD, décodeur, etc. (EF/HF)

Réduct. bruit bloc **HF**

Réduit l'interférence haute définition sur les contours de l'image. (HF/EF)

Réduct. moustique **HF**

Choisit Foncé ou Clair. Ce réglage fonctionne uniquement pour les signaux d'entrée. (Foncé/Clair)

Niveau du noir **Clair**

Transfère le film en vidéo. (EF/HF)

Réduction 3:2 **HF**

48 Hz: Permet une lecture encore plus cinématographique en reproduisant le contenu du film à une cadence deux fois plus rapide que celle de 24 trames par seconde. (60 Hz/48 Hz)

Entrée directe 24p **60 Hz**

Sélectionne entre 95% (Format 1) et 100% (Format 2) pour la zone de balayage à haute définition. (Format 1/Format 2)

Sélectionnez "Format 1" en cas de parasites sur les bords de l'écran.

- Format 1: Rubrique sélectionnée pour "Format HD". Balayage à 95%
- Format 2: Rubrique sélectionnée pour "Format HD". Balayage à 100%

Format HD **Format 1**

Réinitialise les réglages des graves, aigus et équilibre aux réglages par défaut.

Réinitialiser

Augmente ou diminue la réponse des graves.

Graves **0**

Augmente ou diminue la réponse des aigus.

Aigus **0**

Accentue le volume des enceintes gauche/droite.

Équilibre **0**

Égalise le niveau de volume général sur tous les canaux et les entrées vidéo externes. (EF/HF)

Son IA **EF**

Le circuit BBE VIVA HD 3D (haute définition 3D) assure un rendu sonore haute fidélité caractérisé par une image acoustique 3D naturelle. D'une part, la clarté du rendu est optimisée par le circuit BBE alors que, d'autre part, son ampleur, sa profondeur et son intensité sont rehaussés par le processus de traitement 3D exclusif au circuit BBE. Le circuit BBE VIVA HD 3D est compatible avec tous les types d'émissions de télévision y compris les nouvelles, les programmes musicaux, les dramatiques, les films, les reportages sportifs et les jeux électroniques. (EF/HF)

BBE VIVA 3D **EF**

Le circuit BBE High Definition Sound rehausse la clarté et la présence en vue d'assurer une meilleure intelligibilité des dialogues et un plus grand réalisme musical. (EF/HF)

BBE **EF**

Améliore la réponse sonore lors de l'écoute d'un programme stéréo. (EF/HF)

Son ambio **HF**

Réduit l'écart entre les niveaux de volume après la mise en circuit d'une source externe.

Égaliseur audio **0**

Commute les enceintes hors circuit quand des enceintes externes sont utilisées. (EF/HF)

- "Son IA", "Son ambio" et "Égaliseur audio" ne peuvent fonctionner si "HF" est sélectionné.

Sortie H-P **EF**

Le réglage par défaut de la connexion HDMI est "Numérique" (signal d'entrée numérique). Sélection de la prise d'entrée audio lorsqu'un câble DVI est raccordé (signal d'entrée analogique).

(Numéri./Composant 1/Composant 2/Vidéo 1/Vidéo 2/PC)

Entrée HDMI 1 **Numéri.**

Entrée HDMI 2 **Numéri.**

Entrée HDMI 3 **Numéri.**

Entrée HDMI 4 **Numéri.**

Il est possible de régler la minuterie de manière que le téléviseur se mette en ou hors marche à l'heure désirée. (p. 46)

Sommeil **60**

Verrouille les canaux et programmes (p. 40)

- Dans le mode AV, les menus Audio et Réglage comportent un plus petit nombre d'options.

Utilisation des fonctions des menus

Divers menus vous permettent d'effectuer les paramétrages de l'image, du son et d'autres fonctions selon vos préférences.



1 Affichez le menu.



- Affiche les fonctions pouvant être paramétrées (varient selon le signal d'entrée).

2 Sélectionnez "Réglage".

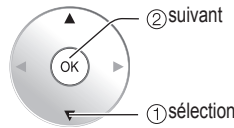
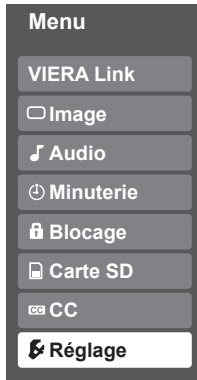

3 Sélectionnez une rubrique.

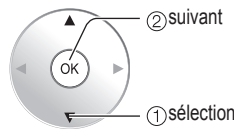

■ Appuyez pour quitter le menu d'écran.



■ Pour revenir à l'écran précédent

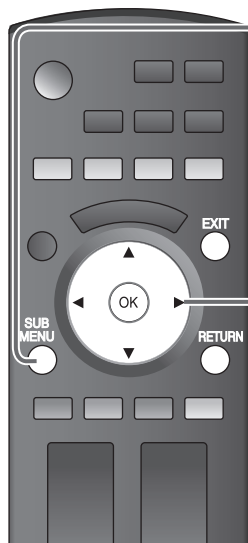

1 Affichez le sous-menu.



2 Sélectionnez une rubrique.

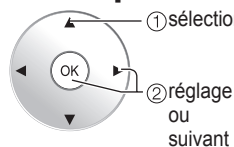
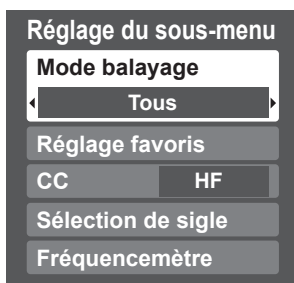

■ Liste de menus

Menu	Option		
Carte SD	Carte SD		
CC	CC		
Réglage	Mode balayage		
	Langue		
	Horloge		
	Program. canaux		
	Apareils auxiliaires	Ident. prises	
		Sortie moniteur	
	Anti-rémanence image	Orbitor de pixel	
		Durée	
		Bandes 4:3	
		Barre de défilement	
Réglage VIERA Link	VIERA Link		
	Lien-Hors mar.		
	Lien-En marche		
	H-P initiaux		
	Réglage du réseau		
	Réglage VIERA CAST		
Réglage évolué	Contact auto		
	Hors mar. sans sig.		
	Hors mar. sans act.		
	DEL carte SD		
	Lecture auto de carte SD		
	À propos		
	Réinitialiser		

■ Liste de sous-menus

Menu	Option	
Réglage du sous-menu	Mode balayage	
	Réglage favoris	
	CC	
	Sélection de sigle	
	Fréquence-mètre	

(Suite)

Réglages/Paramètres (choix)	
[Visualiseur de photos] Sélectionnez le mode de visualisation d'images fixes. (p.20)	Carte SD
[Images animées] Affichage d'images animées enregistrées dans le format MPEG2 ou AVCHD. (p. 18)	
Affiche les sous-titres. (p. 44)	CC
Sélectionne le mode de sélection des canaux au moyen de la touche de syntonisation (Tous/Favoris/Numérique seulement/Analogique seulement)	Mode balayage Tous
• Favoris: Seulement les canaux programmés comme étant des canaux favoris. (p. 17)	
Sélectionne la langue du menu à l'écran. (p. 14)	Langue
Règle l'horloge. (p. 14)	Horloge
Programme les canaux. (p. 42)	Program. canaux
Sélectionne la prise et l'identification de l'appareil externe. (p. 45)	
[Composant 1/Composant 2/HDMI 1/HDMI 2/HDMI 3/HDMI 4/Vidéo 1/Vidéo 2]	
Pour prévenir le ronronnement et l'oscillation de l'image, bloque la sortie des signaux audio et vidéo identifiés dans ce menu. (p. 45) (EF/HF)	
Pour prévenir une "image rémanente" avec mouvement. (Automatique/Forcé)	Orbitor de pixel Automatique
• Automatique: Décale automatiquement l'image affichée.	
• Forcé: Décale l'image affichée selon les réglages en minutes (1/2/3/4) établis dans le menu "Durée".	
Règle la durée du réglage Orbitor de pixel "Orbitor de pixel-Forcé". (1/2/3/4)	Durée 4
Accentue la luminosité de la barre d'affichage. (HF/Faible/Moyen/Fort) (mode 4:3 seulement)	Bandes 4:3 Fort
• Afin de prévenir le risque de rémanence, il est recommandé de régler la luminosité à "Fort". (p. 58)	
Appuyez sur "OK" pour lancer le "défilement" à l'écran (p. 58)	Barre de défilement
Pilote les fonctions des appareils connectés aux bornes HDMI (p. 32) (EF/HF)	VIERA Link EF
• "Lien-Hors mar.", "Lien-En marche" et "H-P initiaux" ni le réglage initial ne peuvent être sélectionnés si "Non" est sélectionné.	
Active "Lien-Hors mar." des équipements connectés aux prises HDMI. (p. 32) (Oui/Non)	Lien-Hors mar. Oui
Active "Lien-En marche" des équipements connectés aux prises HDMI. (p. 32) (Oui/Non)	Lien-En marche Oui
Sélectionne les haut-parleurs par défaut (p. 32) (Télé/Cinéma)	H-P initiaux Télé
Réglez "Réglage du réseau" (p. 36)	Réglage du réseau
Réglez "Réglage VIERA CAST" (p. 38)	Réglage VIERA CAST
Met automatiquement le téléviseur en marche au moment de la mise en marche du câblesélecteur ou d'un équipement connecté. (HF/EF)	Contact auto HF
• Ni la minuterie-sommeil, ni la minuterie de mise en/hors marche différée ne fonctionnent si "Contact auto" est activé. (p. 46)	
Pour conserver l'énergie, le téléviseur est mis hors marche automatiquement lors de l'absence de signal ou d'opération pendant plus de 10 minutes. (EF/HF)	
Remarques	
• Ne fonctionne pas lors du réglage de "Contact auto", "Minuterie", "mode SD", "Blocage" ou d'un canal numérique.	Hors mar. sans sig. EF
• Le message "Hors marche sans signal activé", sera affiché pendant environ 10 secondes lorsque le téléviseur est mis hors marche la première fois par le biais de "Hors mar. sans sig."	
• Les chiffres "3", "2", "1" clignotent à l'affichage pour indiquer les trois (3) minutes restantes avant la mise hors marche.	
Pour conserver l'énergie, le téléviseur est mis hors marche automatiquement lorsqu'aucune touche de la télécommande ou du panneau avant n'est appuyée pendant plus de 3 heures. (HF/EF)	
Remarques	
• Ne fonctionne pas lors du réglage de "Contact auto" ou "Minuterie" ou de l'affichage PC.	Hors mar. sans act. HF
• Le message "Hors marche sans action activée" sera affiché pendant environ 10 secondes lorsque le téléviseur est mis hors marche la première fois par le biais de "Hors mar. sans act."	
• Les chiffres "3", "2", "1" clignotent à l'affichage pour indiquer les trois (3) minutes restantes avant la mise hors marche.	
Réglez sur "EF" pour que le voyant à DEL de la carte SD s'allume au moment de l'introduction de la carte SD. (EF/HF)	DEL carte SD EF
Réglez sur "EF" pour permettre la lecture automatique d'une carte mémoire SD (Film/Photo/HF/Régler ultérieurement) .	Lecture auto de carte SD Film
Affiche les renseignements sur le modèle du téléviseur et la licence d'utilisation du logiciel.	À propos
Réinitialiser les réglages annule toutes les options de l'écran "Réglage" telles que le réglage des canaux. (p. 42)	Réinitialiser

Réglages/Paramètres (choix)	
Sélectionne le mode de sélection des canaux au moyen de la touche de syntonisation (Tous/Favoris/Numérique seulement/Analogique seulement)	
Syntonise un des canaux de la liste des favoris. (p. 17)	
Affiche les sous-titres. (p. 44) (HF/EF)	
Modifie l'indicatif du canal. (p. 43)	
Permet de vérifier la puissance du signal dans le cas où il y aurait de l'interférence ou que l'image numérique deviendrait figée. (p. 43)	

VIERA Link™ “HDAVI Control™”*

* Vous pouvez activer/désactiver simultanément tous les appareils Panasonic compatibles avec la fonction “HDAVI Control” au moyen d’une seule touche de la télécommande. L’appellation EZ Sync™ est maintenant remplacée par VIERA Link™. Profitez d’une interopérabilité HDMI supplémentaire avec les appareils Panasonic dotés de la fonction “HDAVI Control”. Ce téléviseur prend en charge la fonction VIERA Link “HDAVI Control 3”.

Les connexions à certains appareils (enregistreur DVD DIGA, caméscope HD, chaîne cinéma maison avec enregistreur ou lecteur, amplificateur, etc.) au moyen de câbles HDMI vous permettent une interface automatique. Les appareils avec fonction “HDAVI Control” permettent les opérations suivantes:

- Commutation d’entrée automatique (p. 33)
- Lien-En marche (p. 33)
- Lien-Hors mar. (p. 33)
- H-P initiaux (p. 33)
- Lecture cinéma avec une seule touche (p. 33)
- Contrôle des haut-parleurs (p. 35)

Un appareil muni de la fonction “HDAVI Control 2” (ou ultérieur) valide les opérations suivantes:

- Fonction VIERA Link opérable uniquement avec la télécommande du téléviseur (pour “HDAVI Control 2” ou “HDAVI Control 3”) (p.35)
- Informations de réglage (pour “HDAVI Control 3”) (p. 33)
- Fonction de synchronisation automatique (pour “HDAVI Control 3”) (p. 33)
- Enregistrement direct (pour “HDAVI Control 3”) (p. 35)

La fonction VIERA Link “HDAVI Control”, basée sur les fonctions de pilotage fournies par HDMI qui est une norme de l’industrie aussi connue sous le nom de HDMI CEC (Consumer Electronics Control/Comité des télécommunications et de l’électronique), est une fonction unique que nous avons développée et ajoutée à nos appareils. De ce fait, son pilotage avec les appareils d’autres fabricants qui prennent en charge HDMI CEC n’est pas garanti. Reportez-vous aux manuels d’utilisation afférents aux appareils d’autres fabricants qui prennent en charge la fonction VIERA Link.

■ **La première fois/Lors de l’ajout de nouvel équipement, de la reconnexion d’un appareil ou d’une modification de la configuration.**

Après avoir effectué les connexions, mettez l’équipement puis le téléviseur en marche. Sélectionnez le mode d’entrée HDMI 1, HDMI 2, HDMI 3 ou HDMI 4 (p. 22) et assurez-vous que l’image est adéquatement affichée.

■ **Câble HDMI**

L’utilisation de cette fonction requiert que la connexion soit faite avec un câble conforme à la norme HDMI. On ne peut utiliser un câble non conforme à la norme HDMI.

Il est recommandé d’utiliser le câble HDMI Panasonic.

Numéro de pièce recommandé:

- RP-CDHG10 (1,0 m/3,3 pi), RP-CDHG15 (1,5 m/4,9 pi),
- RP-CDHG20 (2,0 m/6,6 pi), RP-CDHG30 (3,0 m/9,8 pi), RP-CDHG50 (5,0 m/16,4 pi)

* Pour de plus amples détails sur la connexion des appareils auxiliaires, veuillez vous reporter au manuel afférent à chaque appareil en question.

1 Suivez les étapes ① - ⑤ sous “Réglage VIERA Link” (p. 23)



2 Sélectionnez réglages

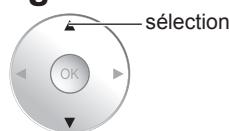
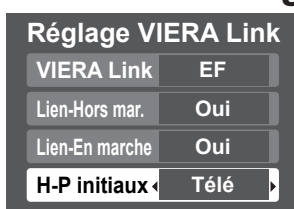

3 Réglez

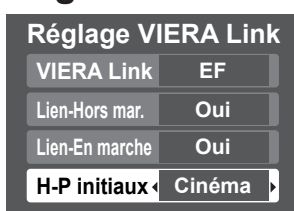

■ Pour revenir à l’image de la télévision



■ Pour revenir à l’écran précédent



Commutation d’entrée automatique

Lien-En marche

Lien-Hors mar.

H-P initiaux

Lecture cinéma avec une seule touche

Informations de réglage (pour “HDAVI Control 3”)

Fonction de synchronisation automatique (pour “HDAVI Control 3”)

Au début de la lecture avec l'enregistreur DVD ou chaîne cinéma maison avec enregistreur DVD ou lecteur DVD, l'entrée télé commute automatiquement sur l'entrée compatible avec l'appareil de lecture.

- Pour la chaîne cinéma maison avec enregistreur DVD, les haut-parleurs commutent automatiquement sur cinéma.

Si l'appareil est en mode d'enregistrement DVD, l'entrée télé commute automatiquement sur DVD et le menu d'enregistrement s'affiche.

Lorsque "Oui" est sélectionné (p. 30), le téléviseur est automatiquement mis en marche et le mode d'entrée HDMI approprié est sélectionné si un équipement compatible avec la fonction VIERA Link est en marche et que le mode lecture a été sélectionné.

Lorsque "Oui" est sélectionné (p. 30) et que le téléviseur est hors marche, tout l'équipement connecté compatible avec la fonction VIERA Link est automatiquement mis hors marche.

- L'enregistreur DVD DIGA Panasonic n'est pas mis hors marche s'il est encore dans le mode enregistrement.

Mise en garde: Le téléviseur demeure en marche même si tout l'équipement connecté compatible avec la fonction VIERA Link est mis hors marche.

"Télé" est la sélection par défaut. Pour établir les enceintes de la chaîne cinéma maison comme haut-parleurs par défaut, sélectionnez "Cinéma" à la place de "Télé". Le signal audio sera alors reproduit sur les enceintes de la chaîne cinéma maison lorsque le téléviseur est mis en marche.

Si la touche "ONE TOUCH PLAY" de la télécommande pour l'équipement de la chaîne cinéma maison est pressée, les opérations suivantes sont automatiquement effectuées en séquence:

- ① La chaîne cinéma maison est mise en marche et la lecture s'amorce.
- ② Le téléviseur s'allume et l'écran de lecture s'affiche.
- ③ L'audio est coupé sur le téléviseur et commute sur cinéma.

Certaines informations de réglage du téléviseur peuvent être acheminées à chaque appareil (enregistreur/chaîne cinéma maison/lecteur) muni de la fonction "HDAVI Control 3" raccordé à un téléviseur par un câble HDMI.

Données transmissibles		Enregistreur	Chaîne cinéma maison	Lecteur
① Réglage de la langue des affichages à l'écran (English/Español/Français)		○	○	○
② Format de l'image à l'écran (16:9 fixe)		○	○	○
③ Informations Sous-titres (CC)	Mode	○	---	---
	Type CC	○	---	---
	Réglage numérique	○	---	---
④ Informations canal	Signal d'entrée	○	---	---
	Liste de canaux	○	---	---
	Informations sigle	○	---	---

Remarques

- Il est possible que toute l'information de langue de l'interface utilisateur graphique (IUG) puisse être réglée à partir d'un appareil doté de la fonction HDMI CEC raccordé au téléviseur par un câble HDMI. Selon des conditions de fonctionnement ou des spécifications de chaque appareil, le réglage pourrait ne pas être appliqué.
- Pour plus de détails sur le fonctionnement des appareils auxiliaires, reportez-vous aux manuels d'utilisation afférents à ces appareils.

[Enregistreur]

- Il est impossible d'utiliser d'autres fonctions que celle de la touche de mise en/hors marche pendant la transmission de l'information télévisuelle mentionnée plus haut. Lorsque cet appareil est mis hors marche, la transmission est interrompue (seulement pendant le traitement de ④ Informations canal).

Minimise le décalage entre l'image et le son lorsque le téléviseur est raccordé à une chaîne cinéma maison ou un amplificateur Panasonic.

VIERA Link™ “HDAVI Control™”

Profitez d'un fonctionnement plus convivial avec la fonction “HDAVI Control” sous le menu “VIERA Link”. Pour plus de détails sur “HDAVI Control”, reportez-vous à la page 32.



1 Affichez le menu VIERA Link.

VIERA Link

ou

MENU

Menu

- VIERA Link
- Image
- Audio
- Minuterie
- Blocage
- Carte SD

2 Sélectionnez une rubrique.

VIERA Link

- Enregistrer maintenant
- Arrêter enregistrement
- Contrôle VIERA Link
- Enregistreur
- Sortie H-P
- Télé

① sélection

② réglage ou suivant

3 Sélection

VIERA Link

- Enregistrer maintenant
- Arrêter enregistrement
- Contrôle VIERA Link
- Cinéma maison
- Sortie H-P
- Télé

changement

4 Réglez

Contrôle des haut-parleurs

Fonction VIERA Link opérable uniquement avec la télécommande du téléviseur (pour “HDAVI Control 2” ou “HDAVI Control 3”)

Enregistrement direct (pour “HDAVI Control 3”)

(Suite)

Il est possible de sélectionner soit les enceintes de la chaîne cinéma maison soit les haut-parleurs du téléviseur pour la sortie audio. Le contrôle du rendu sonore se fait au moyen de la télécommande du téléviseur.

Cette fonction n'est disponible que si un amplificateur ou un lecteur cinéma maison Panasonic est utilisé.

- ① Sélectionnez "Sortie H-P".
- ② Sélectionnez "Cinéma maison" ou "Télé".



■ **Cinéma maison:** Réglage sur l'équipement

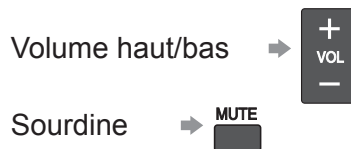

- La sortie audio sur le téléviseur est mise en sourdine.
- Lorsque l'équipement connecté est mis hors marche, les haut-parleurs du téléviseur sont activés.
- La sélection de "Cinéma maison" a pour effet de mettre l'équipement en marche s'il est en mode de veille.

■ **Télé:** Les haut-parleurs du téléviseur sont activés.

Dans le menu VIERA Link, il est possible de sélectionner des appareils HDMI compatibles connectés et d'y accéder rapidement. Continuez à utiliser la télécommande du téléviseur en prenant soin de l'orienter vers ce dernier.

- ① Sélectionnez "Contrôle VIERA Link"
- ② Sélectionnez l'équipement auquel vous voulez accéder. (Enregistreur/Cinéma maison/Lecteur/Caméscope)

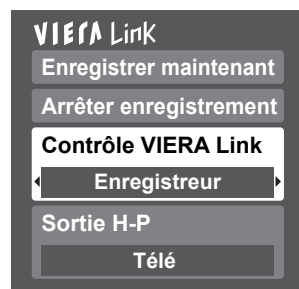

Vous ne pouvez sélectionner que les rubriques disponibles.

■ **Touches disponibles sur la télécommande**

	Déplacement du curseur/Sélection
	Réglage/Accès
	Retour au menu précédent
	Affichage du menu de fonctions de l'équipement
	Disponible lorsque la fonction des touches est affichée

- ③ Pilotez les fonctions de l'équipement au moyen de la télécommande du téléviseur en prenant soin de l'orienter vers ce dernier.

- Pour faire fonctionner l'appareil, reportez-vous au manuel d'utilisation y afférent.

Enregistre immédiatement l'émission en cours sur l'enregistreur.

- ① Sélectionnez "Enregistrer maintenant"
- ② Sélectionner "Arrêter enregistrement" pour arrêter l'enregistrement.

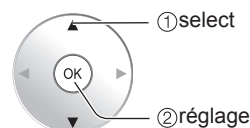
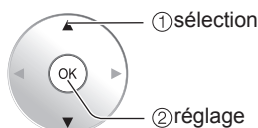

- Pour un enregistrement de qualité optimale, il peut être nécessaire de modifier les réglages sur l'enregistreur. Pour plus de détails, reportez-vous au manuel d'utilisation afférent à l'enregistreur.
- L'enregistrement ne s'arrête pas automatiquement après la fin de l'émission.

Réglage du réseau

Ceci est un réglage pour une connexion à un service à haut débit.

1 Affichez le menu



2 Sélectionnez "Réglage"



3 Sélectionnez "Réglage du réseau"



4 Sélectionnez une rubrique, puis réglez.



■ Pour revenir à l'image de la télévision
EXIT

■ Pour revenir à l'écran précédent
RETURN

① sélection

② réglage ou suivant

sélection

① sélection

② réglage

Connect test

Réglage IP

- Mode de réglage IP
- Adresse IP
- Masque de sous-réseau
- Passerelle par défaut

Réglage DNS

- Mode de réglage DNS
- DNS primaire
- DNS secondaire

Réglage de la vitesse de connexion

- Réglage de vitesse de réseau local
- Vitesse de réseau local

Mise à jour du logiciel

Vérifiez que les paramètres du réseau sont comme suit puis amorcez "Essai de connexion".

① Sélectionnez "Essai de connexion", puis appuyez sur OK.

*Appuyez à nouveau sur OK pour annuler l'essai.
(L'annulation de l'essai prend un certain temps.)

Réglage du réseau 1/2	
Essai de connexion	Réussite
Mode de réglage IP	Automatique
Adresse IP	192.168.0.5
Masque de sous-réseau	255.255.255.0
Passerelle par défaut	192.168.0.254

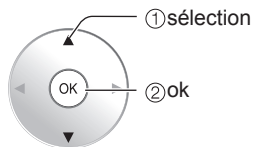

Réussite: "Essai de connexion" réussi.

Échec: Vérifiez les paramètres et réglages de la connexion à haut débit et du réseau et effectuez l'essai de nouveau.

Essai en cours.

---: Essai non effectué

① Sélectionnez "Mode de réglage IP", puis "Automatique".

(Lorsque l'acquisition IP automatique du protocole DHCP peut être utilisée)

Réglage du réseau 1/2	
Essai de connexion	Réussite
Mode de réglage IP	Automatique
Adresse IP	192.168.0.5
Masque de sous-réseau	255.255.255.0
Passerelle par défaut	192.168.0.254

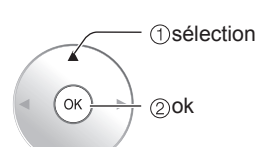

L'adresse acquise est affichée.

② Chaque adresse IP s'acquiert automatiquement.

① Sélectionnez "Mode de réglage DNS", puis "Automatique".

(Lorsque l'acquisition DNS automatique du protocole DHCP peut être utilisée)

Réglage du réseau 2/2	
Mode de réglage DNS	Automatique
DNS primaire	192.168.0.20
DNS secondaire	192.168.0.21

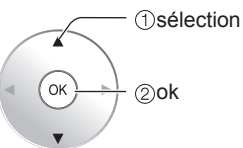

L'adresse acquise est affichée.

② Chaque adresse IP s'acquiert automatiquement

Dans des conditions normales, lors de l'utilisation d'un routeur à large bande, l'acquisition IP automatique du protocole DHCP peut être utilisée. En cas d'incertitude, vérifiez avec le personnel qui a effectué l'installation ou consultez la documentation afférente à chaque dispositif.

■ Réglage Manuel

- ① Sélectionnez "Mode de réglage IP", puis "Manuel".
- ② Sélectionnez une rubrique, puis appuyez sur OK
- ③ Vérifiez les spécifications du routeur à large bande et entrez chaque adresse IP.

Masque de sous-réseau	10
-----------------------	----



■ Réglage Manuel

- ① Sélectionnez "Mode de réglage DNS", puis "Manuel".
- ② Sélectionnez une rubrique, puis appuyez sur OK.
- ③ Entrez chaque adresse IP selon les directives du fournisseur.

DNS primaire	10
--------------	----



① Sélectionnez "Réglage de vitesse de réseau local" (Par défaut, le réglage est sur "Automatique")

Réglage du réseau 2/2	
Mode de réglage DNS	Automatique
DNS primaire	192.168.0.20
DNS secondaire	192.168.0.21
Réglage de vitesse de réseau local	Automatique
Vitesse de réseau local	10Base semi-duplex

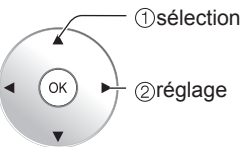

- Dans des conditions normales, sélectionnez "Automatique".
- Si "Essai de connexion" échoue réglez le "Réglage de vitesse de réseau local" à "Manuel" et sélectionnez ensuite "10Base semi-duplex", "100Base duplex intégral", "100Base semi-duplex" ou "100Base duplex intégral".
- Sélection impossible lorsque "Automatique" est réglé à "Réglage de vitesse de réseau local".
- Changer les réglages peut rendre impossible la connexion à certains types d'équipement.

① Sélectionnez "Mise à jour du logiciel"

Réglage du réseau 2/2	
Mode de réglage DNS	Automatique
DNS primaire	192.168.0.20
DNS secondaire	192.168.0.21
Réglage de vitesse de réseau local	Automatique
Vitesse de réseau local	10Base semi-duplex
Mise à jour du logiciel	

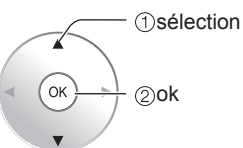

② Appuyez sur OK pour afficher l'écran de la mise à jour du micrologiciel.

③ Suivez les indications à l'écran.

* Réglez "Horloge" en premier. (p. 15)

- Les réglages de la connexion réseau deviennent actifs lorsque vous fermez le menu et effectuez "Essai de connexion".

Réglage VIERA CAST™

1 Affichez le menu



2 Sélectionnez "Réglage"

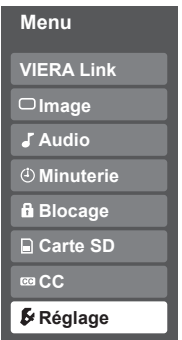

3 Sélectionnez "Réglage VIERA CAST"



4 Sélectionnez une rubrique, puis réglez.

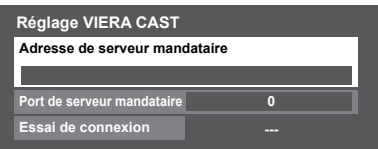

■ Pour revenir à l'image de la télévision
EXIT

■ Pour revenir à l'écran précédent
RETURN

① sélection

② réglage ou suivant

sélection

① sélection

Essai de connexion

Réglage Proxy

- Adresse de serveur mandataire
- Port de serveur mandataire

Saisie de caractères

① Sélectionnez “Essai de connexion”, puis appuyez sur OK

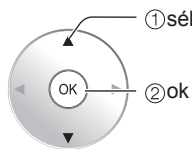
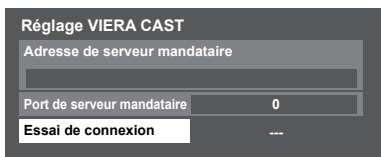

- Lors de l’affichage d’un message indiquant que la connexion a été faite avec succès lors de la connexion au site d’essai de connexion
 - ➔ Les réglages sont corrects.
- Lorsque la connexion n’a pas été faite correctement.
 - ➔ Un message d’erreur apparaît à l’écran.
- * Vérifiez la connexion et les réglages. (p. 36-37, ci-dessous)

Si vous effectuez les réglages du serveur mandataire, vérifiez l’adresse du serveur mandataire et le numéro de port du serveur mandataire.

Réglez uniquement lorsque spécifié par le fournisseur. N’est pas requis lors d’une utilisation domestique normale.

■ Adresse de serveur mandataire

Ceci est l’adresse du serveur de relais qui est connecté au serveur cible au lieu du navigateur et qui envoie les données au navigateur. Ce réglage est requis uniquement lorsque spécifié par le fournisseur.

① Sélectionnez “Adresse de serveur mandataire”, puis appuyez sur OK

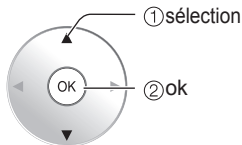
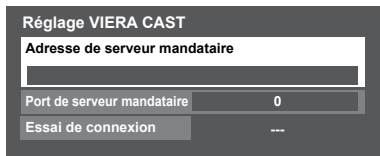

② Entrée de l’adresse (voir “Saisie de caractères” plus bas.)

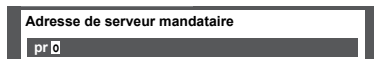

③ Appuyez sur OK

■ Port de serveur mandataire

Ce chiffre est déterminé par le fournisseur ainsi que l’adresse du serveur mandataire.

① Sélectionnez “Port de serveur mandataire”, puis appuyez sur OK.

② Entrez le numéro de port.



Si vous effectuez les réglages du serveur mandataire, il pourrait être impossible d’accéder au contenu de films VIERA CAST.

Il est possible d’utiliser une touche de la télécommande pour entrer un caractère alphanumérique.

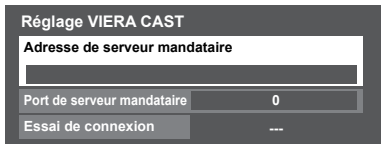

Zone de navigation



Commute le mode d’entrée d’alphabétique à numérique.

Les caractères sont affichés tels qu’illustrés dans le tableau suivant.

		A											B	
		Nombre de pression												
		1	2	3	4	5	6	7	8	9	10	11	12	
1	@	.	/	:	~	_	1							1
2	a	b	c	A	B	C	2							2
3	d	e	f											3
4	g	h	i											4
5	j	k	l											5
6	m	n	o											6
7	p	q	r	s										7
8	t	u	v											8
9	w	x	y	z										9
0	-	,	;	'	"	?	!	()	&	¥	0	0	0
LAST	Espace												*	
-	Espace												#	

- Les réglages de VIERA CAST deviennent actifs lorsque vous fermez le menu et démarrez “Essai de connexion”

Blocage

Il est possible de bloquer la réception de certains canaux afin de prévenir que les enfants ne soient exposés à un contenu inapproprié.

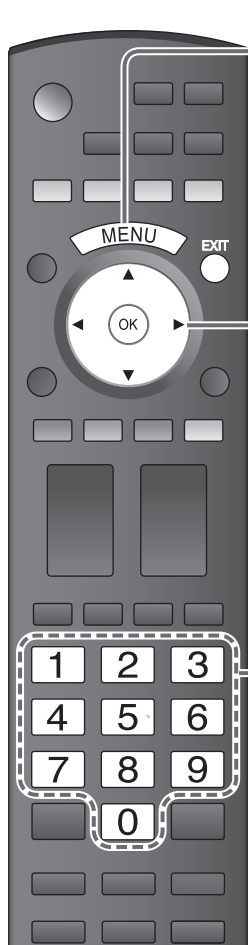

1 Affichez le menu.



2 Sélectionnez "Blocage".

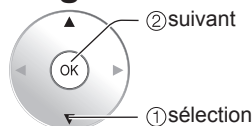
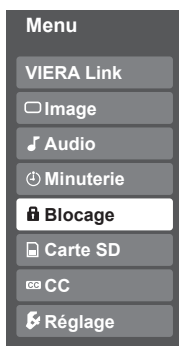

Vous serez invité à saisir votre mot de passe chaque fois que vous afficherez le menu "Blocage".

3 Entrez votre mot de passe à 4 chiffres.

Un code à 4 chiffres doit être saisi pour voir un programme bloqué ou pour changer les paramètres de classification.

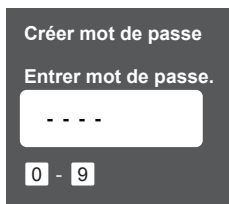

- S'il s'agit de la saisie initiale du mot de passe, entrez le numéro à deux reprises pour l'enregistrer.

■ Appuyez pour quitter le menu d'écran.



4 Sélectionnez le mode de blocage.

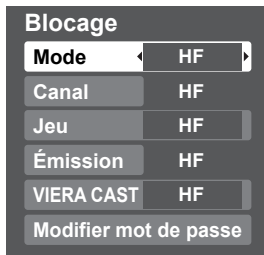

HF: Déverrouillage des fonctions de blocage de canaux, de jeux video, de la programmation et de VIERA CAST.

Tout: Verrouillage de tous les signaux d'entrée sans égard au réglage des paramètres de blocage de canaux, de jeux video, de la programmation et de VIERA CAST.

Person.: Verrouillage de signaux d'entrée établis par paramétrage du blocage de canaux, de jeux video, de la programmation et de VIERA CAST.

Mise en garde

- Notez votre mot de passe dans le cas où vous l'oublieriez. (Si vous avez oublié votre mot de passe, communiquez avec votre détaillant Panasonic.)

Remarque

- Lorsqu'un canal bloqué est syntonisé, un message s'affiche permettant de recevoir le canal après avoir entré votre mot de passe.

5 Sélectionnez une rubrique.

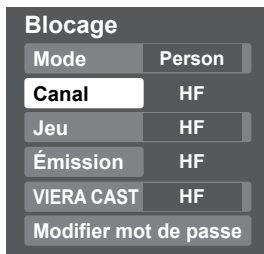

- Les fonctions de blocage de canaux (canal), de jeux video (jeu), de la programmation (émission) et de VIERA CAST seront grisées à moins que "Person." n'ait été sélectionné sous "Mode".

6 Réglez.

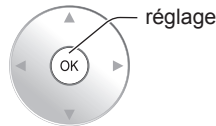

■ Pour sélectionner le canal ou la classification du programme à verrouiller

Verrouillage de canal

Sélectionnez jusqu'à 7 (1 à 7) canaux à bloquer. Ces canaux seront bloqués quelle que soit la classification du programme.

① Sélectionnez "Mode", puis "Person."

② Sélectionnez le canal devant être bloqué.

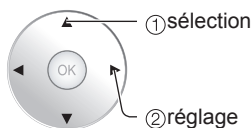
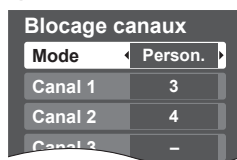

● Pour bloquer/déverrouiller tous les canaux. Sélectionnez "Mode", puis "Tout" ou "HF".

Tout: Bloque tous les canaux
HF: Déverrouille tous les canaux.

Jeu

Bloque les canaux 3 et 4 ainsi que les entrées externes.

Sélectionnez "Jeu" à l'étape ⑤, puis réglez sur "EF".

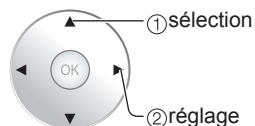

EF: Blocage
HF: Déverrouillage

Blocage de programme

■ Pour spécifier le niveau de classification

La technologie puce anti-violence "V-chip" permet de verrouiller les émissions à auditoire limité en fonction des classifications de télévision.

① Sélectionnez "Mode", puis "EF".

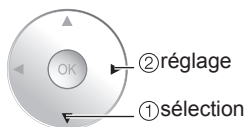
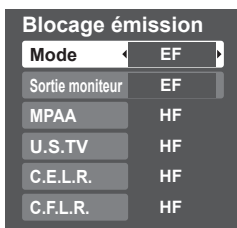

③ Select the rating to be locked

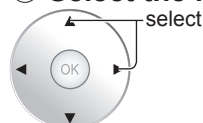

Exemple: classification "MPAA" (films aux États-Unis)

NR	Sans classification
G	Général: aucune limite d'âge
PG	Supervision parentale suggérée
PG-13	Prudence des parents conseillée: pour des spectateurs de 13 ans ou moins
R	Accès limité: les personnes de moins de 17 ans doivent être accompagnées par un adulte
NC-17	Accès interdit aux personnes de moins de 17 ans
X	Adultes seulement

● Pour de plus amples renseignements. (p. 53)

② Sélectionnez la catégorie de classification que vous désirez adopter.

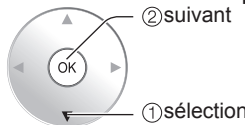
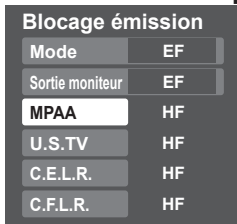

■ Pour désactiver l'enregistrement du programme verrouillé

➔ Sélectionnez "Sortie moniteur" et réglez sur "EF".

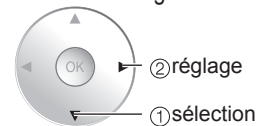
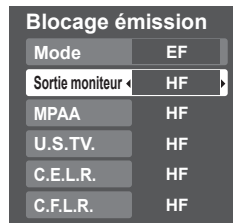

MPAA: Classification des films (États-Unis)
U.S.TV: Classification des émissions de télévision (États-Unis)
C.E.L.R.: Classification (Canada)
C.F.L.R.: Classification (Québec)

Verrouillage de VIERA CAST

Verrouillage de VIERA CAST

Vérrouille VIERA CAST.

Sélectionnez VIERA CAST à l'étape ⑤ et réglez sur "EF"

Lorsque vous appuyez sur VIERA CAST, l'écran de verrouillage de VIERA CAST est affiché. Tapez le bon mot de passe pour accéder à la page d'accueil.

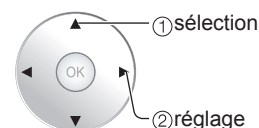

EF: Blocage
HF: Déverrouillage

Modification du mot de passe

■ Pour changer le mot de passe

① À l'étape ④, sélectionnez "Modifier mot de passe", puis appuyez sur OK.

② Saisissez deux fois le nouveau mot de passe à 4 chiffres.

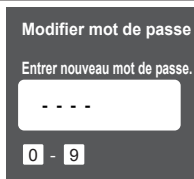
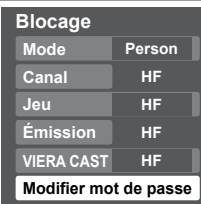

Remarques

- Selon la disponibilité, ce téléviseur prend en charge le "Tableau de classification par région téléchargeable" (aux États-Unis seulement).
- La classification HF est indépendante des autres classements.
- Si vous bloquez un niveau de classement basé sur un âge spécifique, la classification HF et tout autre classification plus restrictive seront aussi bloquées.

Programmation et édition des canaux

Les paramètres de canal actuels peuvent être modifiés en fonction de vos besoins et des conditions de réception.

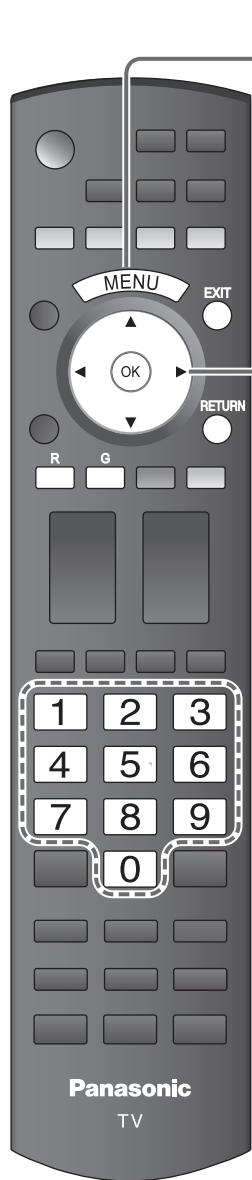

1 Affichez le menu



2 Sélectionnez "Réglage"

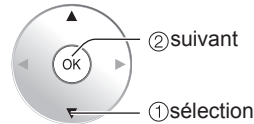
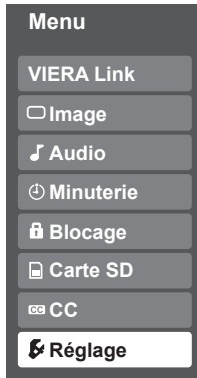

3 Sélectionnez "Program. canaux".

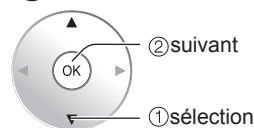
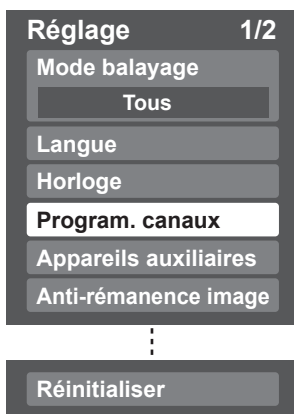

■ Appuyez pour quitter le menu d'écran.



4 Sélectionnez la fonction.

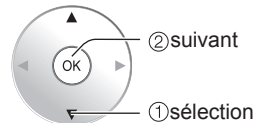
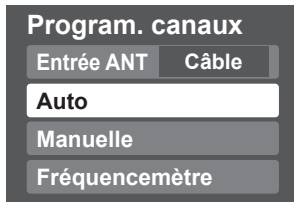

5 Réglage

■ Pour réinitialiser les paramètres du menu Réglage

- ① Sélectionnez "Réinitialiser" dans le menu Réglage (3) puis appuyez sur OK.
- ② Entrez votre code à 4 chiffres au moyen des touches numériques.
- ③ Sélectionnez "Oui" dans l'écran de confirmation, puis appuyez sur OK.

Auto
Programmation automatique

Manuelle
Programmation manuelle

Fréquence-mètre
Vérification de la puissance du signal

Recherche et ajout automatiques en mémoire des canaux disponibles.

- Sélectionnez "Entrée ANT".**
→ Sélectionnez Câble ou Antenne (p. 14)
- Sélectionnez "Auto".**

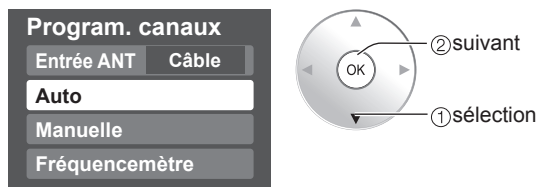

- Sélectionnez le mode de balayage (p. 15)**

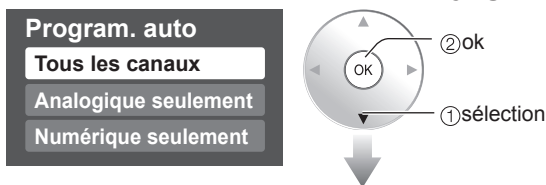

La programmation s'effectue automatiquement.

- Après le balayage, sélectionnez "Appliquer". (voir ci-dessous ⑤).
- Tous les canaux précédemment en mémoire sont effacés.

Utilisez cette procédure pour changer le réglage des canaux captés ou pour changer l'affichage de canal. Utilisez-la aussi pour ajouter ou omettre manuellement des canaux dans la liste de canaux.

Il est possible de sélectionner un mode de syntonisation des canaux (Numérique seulement/Analogique seulement) en "Mode balayage" (page 31).

- Sélectionnez "Modifier".**



- Sélectionnez la rubrique à modifier.**

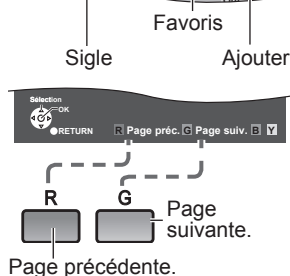
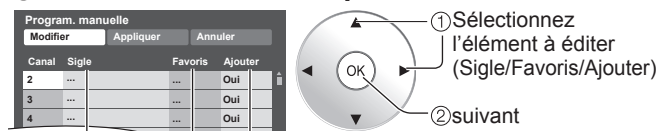

- Sigle: Modifie l'indicatif du canal.
- Favoris: Inscrit le canal sur la liste des canaux préférés.
- Ajouter: Ajoute ou omet des canaux.

- Effectuez les modifications.**

- Sigle

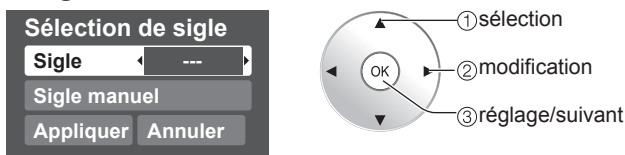

Sigle

Sélectionnez l'indicatif du canal.

Sigle manuel

Renommez (maximum de 7 caractères).

- Favoris

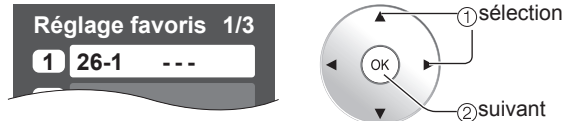

Réglage favoris

Sélectionnez le numéro.

- Ajouter

Appuyez sur OK pour sélectionner "Oui" (ajouter) ou "Non" (omettre) → RETURN

- Déplacez le curseur sur le numéro de canal**

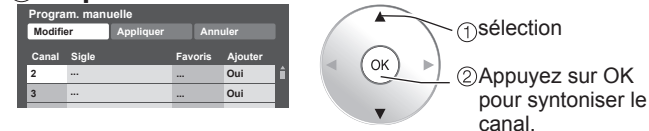

- Sélectionnez "Appliquer".**



Annulation de la modification

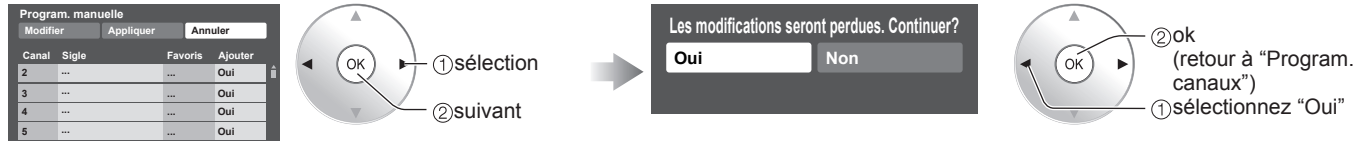

Vérifiez la puissance du signal si l'image numérique est brouillée ou figée.

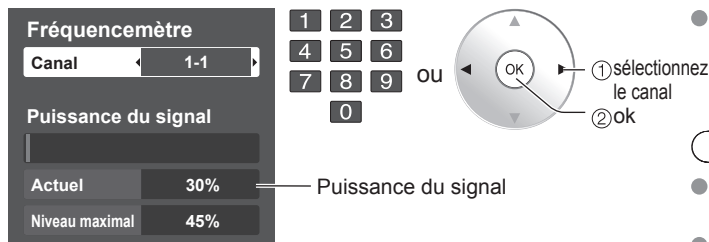

- Si le signal est faible, vérifiez l'antenne. Si aucun problème n'est détecté, communiquez avec votre détaillant Panasonic.

Remarques

- N'est pas disponible si "Câble" est sélectionné dans "Entrée ANT" (voir ci-dessus).
- Ne s'applique qu'aux canaux numériques.

- Si le blocage (p. 40) est activé et que le réglage "Program. canaux" est sélectionné, le message "Entrer mot de passe." s'affiche.

Sous-titres

1 Affichez le menu.



2 Sélectionnez "CC".

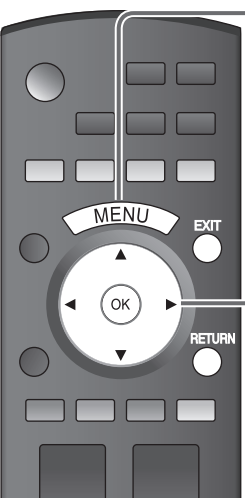
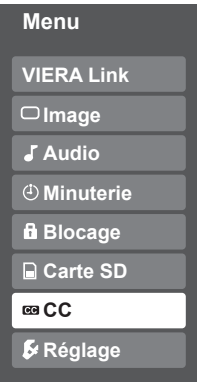



Menu

- VIERA Link
- Image
- Audio
- Minuterie
- Blocage
- Carte SD
- CC**
- Réglage

② suivant
① sélection

■ Appuyez pour quitter le menu d'écran.
EXIT



Ce téléviseur comprend un décodeur intégré capable de faire apparaître une contrepartie visuelle de la partie audio. Le programme regardé doit intégrer des sous-titres codés (CC) afin que le téléviseur puisse les afficher (p. 54)

■ Sélectionnez une rubrique et effectuez le réglage.

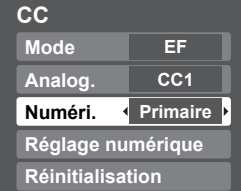

CC

Mode	EF
Analog.	CC1
Numéri.	Primaire
Réglage numérique	
Réinitialisation	

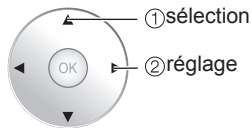

Mode Sélectionnez "EF" (ou "HF" pour ne pas l'utiliser)

Analog. (Permet de choisir le service de sous-titres de l'émission analogique.)

CC1-4: Informations concernant les images (Affichage au bas de l'écran)

T1-4: Informations textuelles (Affichage plein écran)

Numéri. (Le menu des sous-titres codés numériques vous permet de configurer la façon d'afficher les sous-titres codés numériques.)

Choisissez le réglage.

- "Primaire", "Second.", "Service 3", "Service 4", "Service 5", "Service 6"

■ Réglages plus poussés de l'affichage pour les émissions numériques

① Sélectionnez "Réglage numérique", puis appuyez sur OK.

② Sélectionnez la rubrique, puis effectuez le réglage



Réglage numérique

Format	Automatique
Police	Automatique
Style	Automatique
Avant-plan	Automatique
Opacité avant	Automatique
Arrière-plan	Automatique
Opacité arr.	Automatique
Contour	Automatique

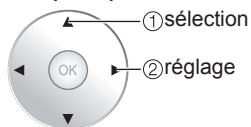

- Format: Taille des caractères
- Police: Police de caractères
- Style: Style (En relief, Effet gravé, etc.)
- Avant-plan: Couleur
- Opacité avant: Densité
- Arrière-plan: Couleur de la zone de texte
- Opacité arr.: Densité de la zone de texte
- Contour: Couleur du pourtour des caractères (Sélectionnez parmi les options à l'écran.)

■ Réinitialisation des réglages

Sélectionnez "Réinitialisation", puis appuyez sur OK.

CC
Afficher les sous-titres

Ident. prises/Sortie moniteur

1 Affichez le menu et sélectionnez "Réglage".

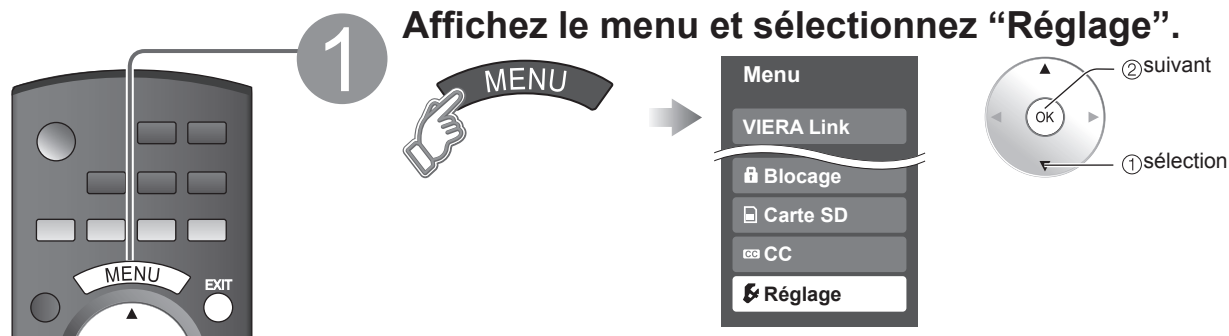

2 Sélectionnez "Appareils auxiliaires".

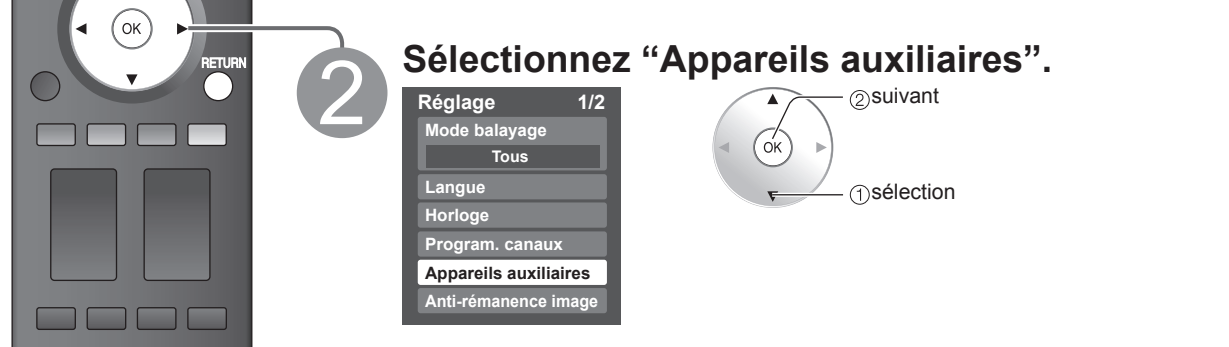

■ Appuyez pour quitter le menu d'écran.



3 Sélectionnez "Ident. prises" ou "Sortie moniteur".

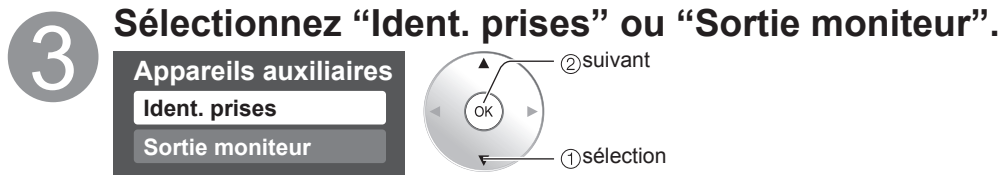

Ident. prises

Afficher l'identification des appareils externes

Il est possible de faire afficher l'identification des appareils connectés aux prises d'entrée du téléviseur. (En sélectionnant le mode d'entrée de la page 22 ②)

■ Sélectionnez la borne et l'étiquette de l'appareil externe.

Ident. prises	
Composant 1	▶
Composant 2	
HDMI 1	
HDMI 2	
HDMI 3	
HDMI 4	JEU
Vidéo 1	
Vidéo 2	JEU
PC	

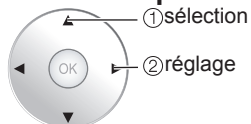

- Prises: Comp. 1-2/HDMI 1-4/Vidéo1-2/PC
 - Identification: OMETTRE*/MAGNÉTO/DVD/CÂBLE/SRD/MAGN. NUM/JEU/AUX/RÉCEPTEUR/[ESPACE]
- Pour le PC, seulement "OMETTRE" n'est disponible.
- * Si "OMETTRE" est sélectionné, le signal de cette prise est sauté lors de la commutation au moyen de la touche TV/VIDEO.
- Chaque identification sélectionnée apparaît à l'écran "Sélection d'entrée" (p. 22).

Sortie moniteur

Blocage de la sortie audio et vidéo

Pour prévenir le ronronnement et l'oscillation de l'image, cette fonction bloque la sortie des signaux audio et vidéo identifiés dans ce menu. (p. 31)

■ Sélectionnez la prise et réglez sur "HF".

Sortie moniteur	
Composant 1	EF
Composant 2	EF
HDMI 1	EF
HDMI 2	EF
HDMI 3	EF
HDMI 4	EF
Vidéo 1	HF
Vidéo 2	EF

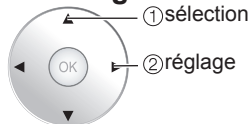

- Sélectionnez "HF" pour bloquer la sortie des signaux audio et vidéo. (Vidéo 1/Vidéo 2)
- Les prises Composant 1/Composant 2/HDMI 1/HDMI 2/HDMI 3/HDMI 4 ne peuvent acheminer les signaux vidéo sans égard au paramétrage de "Sortie moniteur". Lorsqu'un appareil (décodeur, DVD, etc.) est raccordé aux bornes HDMI, COMPONENT ou PC, seuls les signaux audio sont disponibles. Aucun signal vidéo ne peut être acheminé depuis les bornes PROG OUT.

Minuterie

Il est possible de régler la minuterie de manière que le téléviseur se mette en ou hors marche à l'heure désirée.

- L'horloge doit avoir été préalablement réglée avant de pouvoir réaliser les réglages de la minuterie de mise en/hors marche. (p. 15)
- La minuterie -sommeil ni la minuterie de mise en/hors marche différé ne peuvent fonctionner si la fonction de mise en marche automatique (p. 31) est activée.

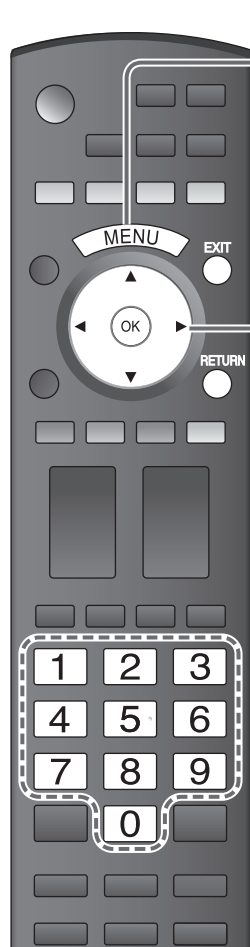

1 Affichez le menu.



2 Sélectionnez "Minuterie".

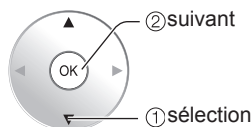
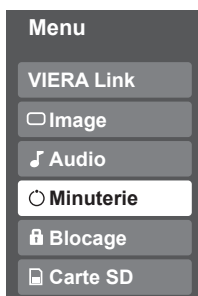

3 Sélectionnez la minuterie à régler.

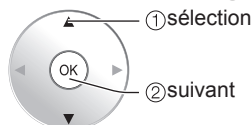

- Sommeil** Mise hors marche automatique
- Minuterie 1** Mise en/hors marche automatique (5 minuterie peuvent être réglées.)
- Minuterie 5**

4 Réglez la minuterie.

■ Appuyez pour quitter le menu d'écran.

EXIT



■ Pour revenir à l'écran précédent

RETURN



Remarque

- Le téléviseur se met automatiquement hors tension 90 minutes après avoir été mis sous tension par la minuterie. Cela ne fonctionne pas si une heure de mise hors tension est choisie ou si une touche est pressée.

■ Pour régler "Sommeil" (Délai de mise hors marche)

Appuyez pour régler l'appareil de sorte qu'il s'éteigne lui-même après une durée présélectionnée.

- 0/30/60/90 (minutes)

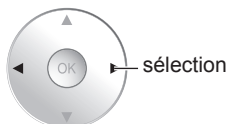

■ Pour régler "Minuterie 1-5" (Minuterie de mise en/hors marche différé)

Sélectionnez la rubrique, puis effectuez le réglage.



- Canal** Sélectionnez le canal
- Jour** Sélectionnez le jour
DIM, LUN, MAR, MER, JEU, VEN, SAM,
(La date la plus rapprochée s'affiche)
LUN-VEN, SAM-DIM, QUOT, CHA DIM, CHA LUN,
CHA MAR, CHA MER, CHA JEU, CHA VEN, CHA SAM
- Heure début** L'heure de mise en marche
- Heure fin** L'heure de mise hors marche
- Réglage** Réglage de minuterie (EF/HF)

Programmation de la télécommande pour l'utilisation des appareils périphériques

Vous pouvez commander des appareils d'autres fabricants en utilisant la télécommande de ce téléviseur.

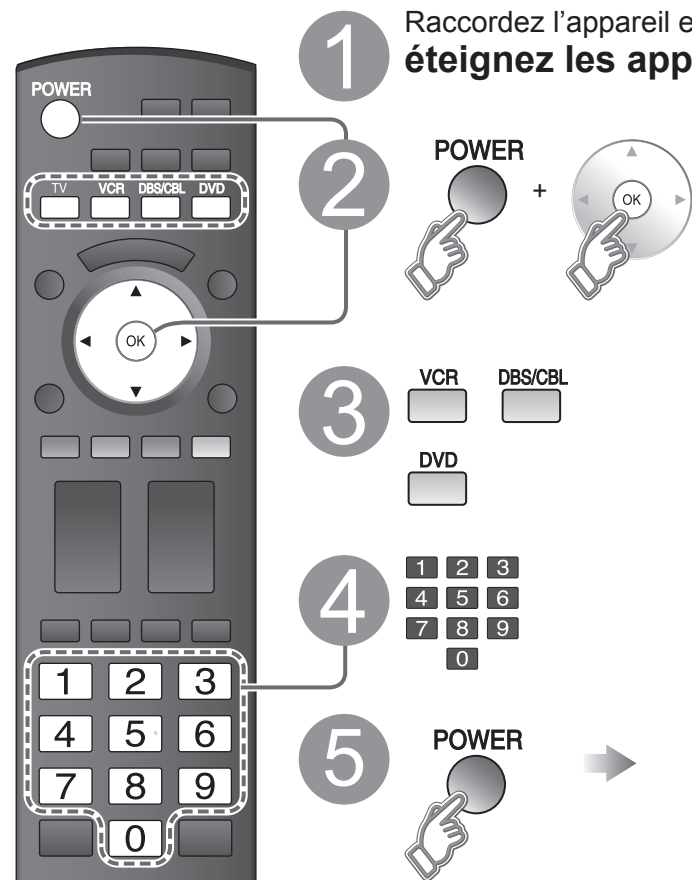

1 Raccordez l'appareil externe au téléviseur et **éteignez les appareils externes.**

2 Maintenez les deux touches **enfoncées plus de 3 secondes.**

- Relâchez les touches lorsque les touches l'appareil se mettent à clignoter.

3 Sélectionnez l'appareil avec la touche de sélection d'appareil.

- La touche pressée demeure allumée (les autres s'éteignent).

4 Saisissez le code de télécommande à 4 chiffres de l'appareil. (p. 51-52)

5 Commandez l'appareil avec la télécommande. (p. 50)

- L'appareil est mis en marche.

■ Appuyez pour revenir au mode télé



Mise en garde

- L'enregistrement échouera si un mauvais code est entré ou si l'opération prend plus de 30 secondes.

Pour trouver un code qui ne figure pas dans la liste de codes

Cette procédure cherche tous les codes et est appelée "méthode séquentielle".

① Après l'étape ③ ci-dessus, modifiez le code et faites un essai.

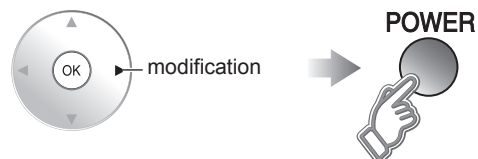

➔ Commandez l'appareil avec la télécommande. (p. 50)

- Recommencez jusqu'à ce que le bon code ait été trouvé.
- Plusieurs tentatives pourraient être nécessaires.

② Lorsque le bon code est trouvé.

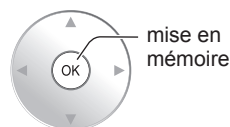

Connexions AV recommandées

Ces schémas montrent nos recommandations quant à la façon de raccorder le téléviseur à divers appareils. Pour les autres raccordements, reportez-vous aux instructions de chaque appareil, au tableau ci-dessous et aux spécifications. Pour obtenir de l'aide supplémentaire, visitez notre site Web à l'adresse www.panasonic.ca

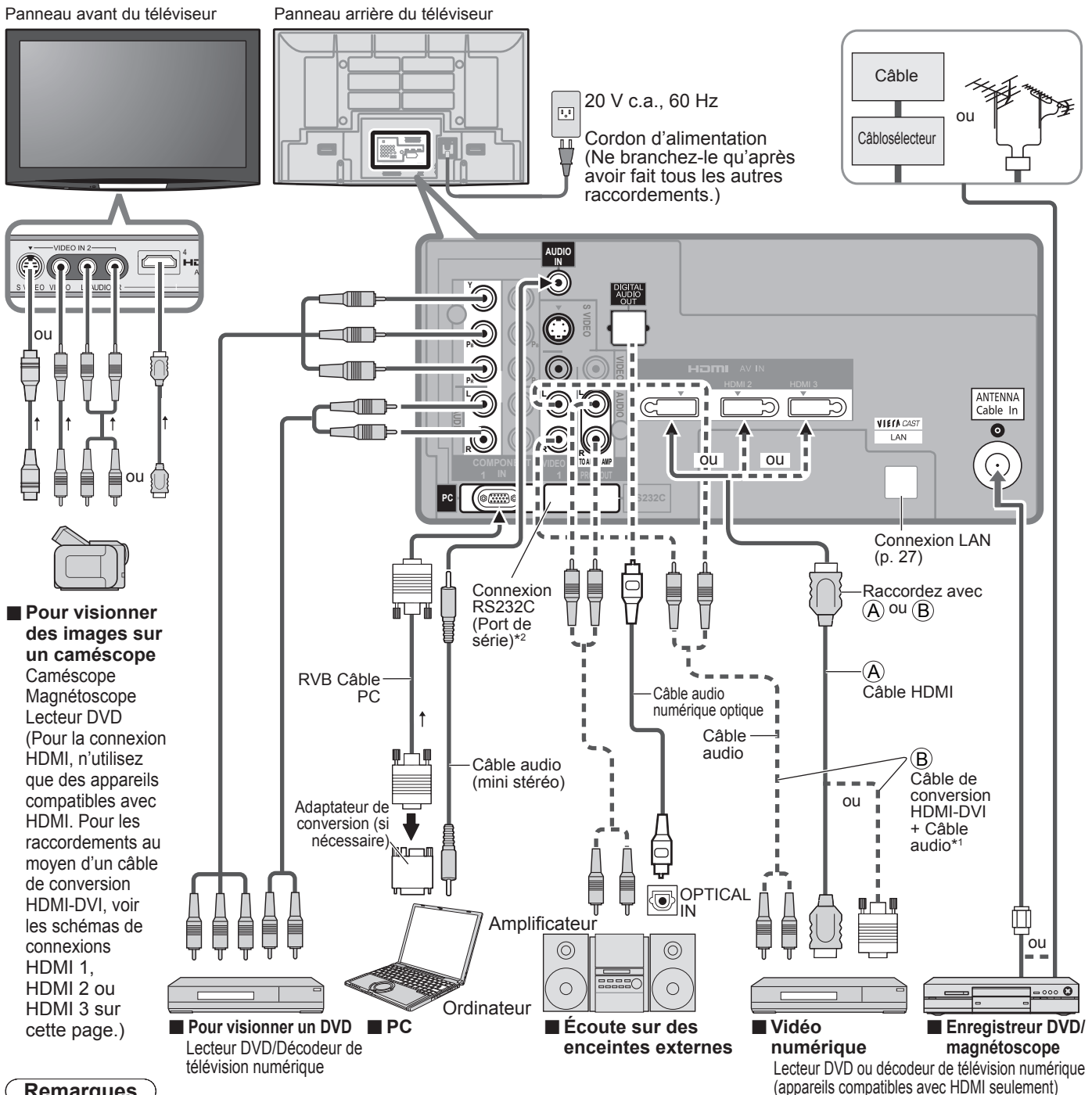

Remarques

- Les signaux d'entrée de l'image et du son de la connexion à la prise spécifiée dans "Sortie moniteur" (p. 45) ne peuvent pas être émis par les prises "PROG OUT". La sortie audio est toutefois disponible par la prise "DIGITAL AUDIO OUT".
- Pour prévenir le ronronnement et l'oscillation de l'image, régler "Sortie moniteur" lors de la connexion au magnétoscope sur une connexion en boucle. (p. 30, 45)
- Lorsqu'un appareil (décodeur, DVD, etc.) est raccordé aux prises HDMI, COMPONENT ou PC, aucun signal vidéo ne peut être acheminé depuis la prise de sortie PROG OUT.
- Lors de la réception de signaux numériques, tous les formats numériques sont convertis-abaisés en signaux composites vidéo NTSC pour être acheminés à travers les prises de sortie PROG OUT.
- *1 Reportez-vous aux p. 28-29 pour le réglage au moyen d'un câble extérieur analogique avec un câble de conversion DVI-HDMI.
- *2 Pour plus de détail concernant la commande de RS232C, contactez un centre de service de Panasonic. (p. 62) Veuillez noter que nous ne divulguons des informations qu'en accord avec notre politique de confidentialité.
- Voir la feuille "Spécifications du terminal RS232C" (Incluse séparément).

Connexions VIERA Link™

Suivez les indications des schémas de connexion ci-dessous pour la commande HDAVI d'un seul appareil AV, tel qu'un enregistreur DVD DIGA, ou une chaîne cinéma maison avec lecteur ou enregistreur DVD. Reportez-vous aux pages 32-35 pour les réglages du menu de configuration et des informations de commandes supplémentaires.

- Les câbles optiques et(ou) HDMI sont vendus séparément.

Si la connexion (ou le réglage) de l'appareil compatible avec HDAVI est changée, mettez l'appareil hors tension puis à nouveau sous tension alors que tous les équipements sont sous tension (pour permettre à l'appareil de reconnaître correctement l'appareil raccordé) et vérifiez que l'enregistreur DVD ou la chaîne cinéma maison fonctionnent.

Remarque

- La prise HDMI 1 est recommandée.

Si la connexion est faite à la prise HDMI 2/HDMI 3/HDMI 4, réglez le mode d'entrée sur HDMI 2/HDMI 3/HDMI 4 (p. 22) avant d'effectuer la connexion à cette prise. Une fois la connexion faite, vérifiez les fonctions de contrôle avec HDMI (p. 32-35).

■ Raccordement à un enregistreur DVD DIGA, chaîne cinéma maison avec enregistreur ou lecteur DVD

- Pour enregistreur DVD DIGA: Raccordez avec un câble HDMI
 - Pour une chaîne cinéma maison avec enregistreur ou lecteur DVD: Raccordez avec un câble HDMI et un câble audio.
- Si le câble audio n'est pas raccordé, vous ne pouvez pas regarder les émissions de télévision via la chaîne cinéma maison.

■ Raccordement de cet appareil à un enregistreur DVD et à un amplificateur audio-vidéo

Lors de l'utilisation d'un amplificateur chaîne cinéma maison avec "VIERA Link" et d'un enregistreur DVD DIGA compatible, utilisez une connexion en cascade, tel qu'indiqué ci-dessous.

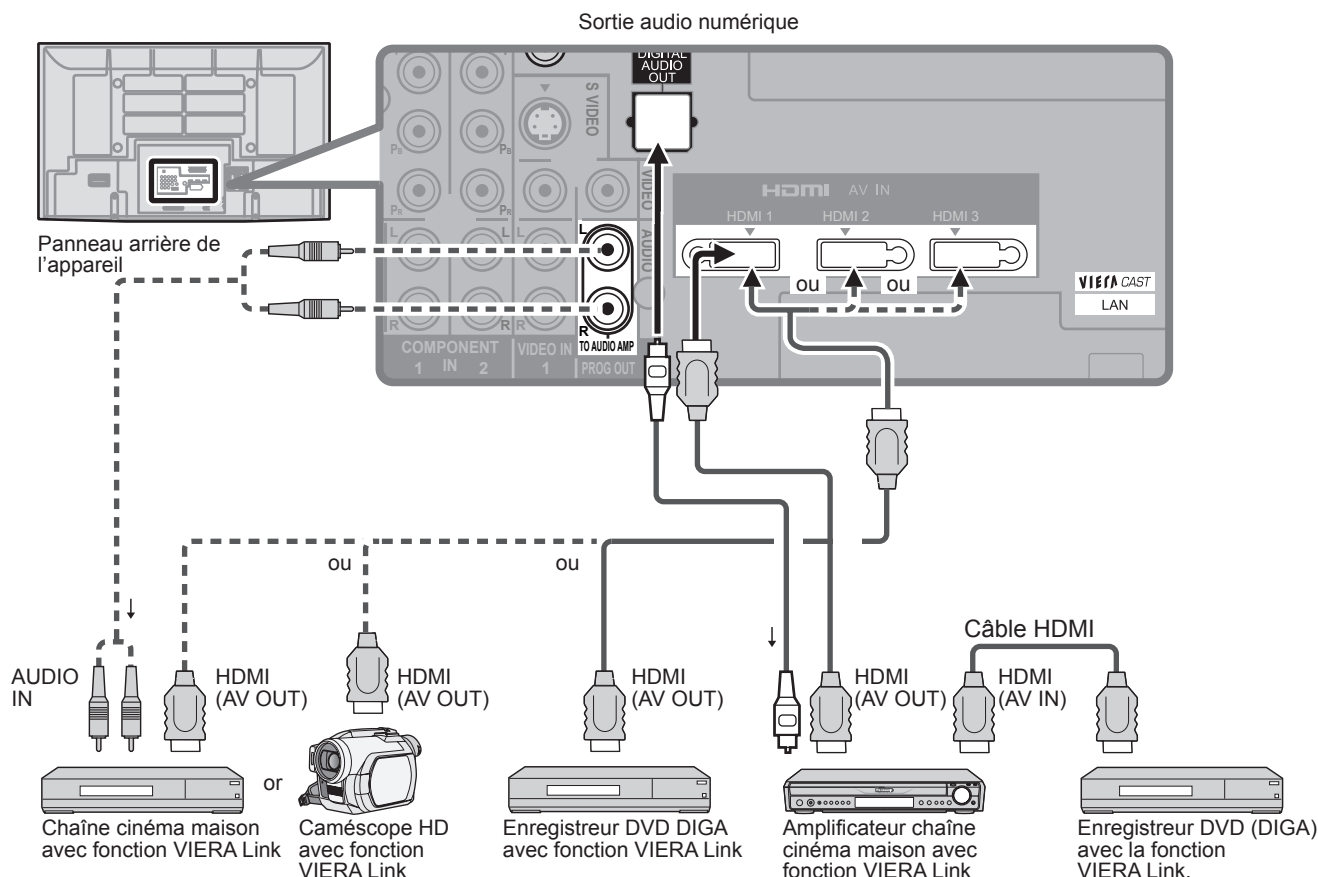

- Il est possible d'utiliser un amplificateur chaîne cinéma maison et un enregistreur DVD DIGA avec cet appareil.
- Reportez-vous au schéma ci-dessus lors du raccordement d'un lecteur/enregistreur DVD et d'un amplificateur AV à un téléviseur VIERA.

■ Réglage de cet appareil après le raccordement

Après avoir effectué les raccordements indiqués ci-dessus, réglez "VIERA Link" (sous "Réglage VIERA Link") sur "EF" à l'aide du menu de configuration (p. 23, 30-31).

Remarques

- Les appareils HDMI individuels peuvent nécessiter des réglages de menu supplémentaires spécifiques à chaque modèle. Veuillez consulter les manuels d'utilisation respectifs.
- Lorsque le signal audio est acheminé depuis un autre appareil raccordé à cet appareil via la prise HDMI au moyen de la prise de sortie DIGITAL AUDIO OUT de cet appareil, le système se commute sur la source audio sur 2 canaux. (Le raccordement à un amplificateur AV via la prise HDMI permet d'obtenir un son de qualité supérieure.)
- Pour plus de détails sur le câble HDMI pour le raccordement d'un caméscope HD Panasonic, reportez-vous au manuel d'utilisation afférent à l'appareil utilisé.

Télécommande et liste des codes de commande

La présente section explique comment piloter les fonctions d'autres appareils au moyen de la télécommande.



























- Enregistrez les codes de télécommande (p. 47) pour piloter les fonctions d'un appareil d'une marque autre que Panasonic. (p. 51-52)

Remarque

- La capacité mémoire restante de la télécommande pourrait ne pas permettre le pilotage de tous les appareils ni de toutes leurs fonctions. Cette télécommande n'a pas été conçue comme télécommande universelle.

■ Liste des codes de commande

Ce tableau indique quelles touches sont fonctionnelles à la suite de la programmation (si besoin est), dans le mode de commande sélectionné.

TOUCHE	MODE MAGNÉTOSCOPE	MODE CÂBLE/SRD		MODE DVD
		(SRD)	(CÂBLE)	
	Alimentation	Alimentation	Alimentation	Alimentation
	—	LISTE	LISTE	DVD AUDIO
	Commutation de l'entrée télé	Commutation de l'entrée télé	Commutation de l'entrée télé	Commutation de l'entrée télé
	—	Menu	Menu	Fonctions
	—	Sortie	Sortie	—
	—	haut/bas/gauche/droit	haut/bas/gauche/droit	haut/bas/gauche/droit
	—	Sélection	Sélection	Confirmation
	—	Guide	Guide	Sous-menu
	—	Télé payante/Vidéo sur demande	Télé payante/Vidéo sur demande	Retour
	—	Rouge	A	Rouge
	—	Vert	B	Vert
	—	Bleu	C	Bleu
	—	Jaune	D	Jaune
	Canal haut/bas	Canal haut/bas	Canal haut/bas	Canal haut/bas
	Volume de télé haut/bas	Volume de télé haut/bas	Volume de télé haut/bas	Volume de télé haut/bas
	—	Format d'image	Format d'image	—
	—	Favoris	Favoris	Navigateur direct
	Affichage à l'écran	Info	Info/Affichage/Messages à l'écran	Affichage à l'écran
	Sourdine télé	Sourdine télé	Sourdine télé	Sourdine télé
	0-9	0-9	0-9	0-9
	—	Dernier canal	Dernier canal	Sélecteur de support
	—	Canal partiel	Musique	PROG (canal partiel)
	—	Page haut/bas	Page haut/bas	Saut arrière/avant
	Commutateur télé/magnétoscope	Commutateur télé/SRD	Commutateur télé/câble	—
	Recul/avance rapide	Recul/avance rapide	Recul/avance rapide	Recul/avance
	Enregistrement magnétoscope	Enregistrement – enregistreur vidéo personnel *1	Enregistrement – enregistreur vidéo personnel *1	Enregistrement
	Arrêt	Arrêt	Arrêt	Arrêt
	Pause	Pause	Pause	Pause
	Lecture	Lecture	Lecture	Lecture

*1: Type combiné

Liste des codes de commande

Câbleconvertisseur (^{DESCAL})							
Marque	Code	Marque	Code	Marque	Code	Marque	Code
ABC	0003, 0007, 0008	Hytex	0007	Philips	0317, 1305	Supercable	0276
ADB	2092	i3 Micro	1602	Pioneer	0144, 0533, 0877, 1877	Supermax	0883
Americast	0899	Jerrold	0003, 0012, 0276, 0476, 0810	Pulsar	0000	Thomson	1266
Amino	1602, 1822	Memorex	0000	Quasar	0000	Tocom	0012, 0059
Bell South	0899	Motorola	0276, 0476, 0810, 1106, 1187, 1254, 1376, 1951	RadioShack	0883	Torx	0003
Clearmaster	0883	MTS	1951	RCA	0021, 1256	Toshiba	0000
ClearMax	0883	Multitech	0883	Regal	0273, 0279	Tristar	0883
Contec	0019	Myrio	1602, 1822	Runco	0000	United Artists	0007
Coolmax	0883	Oak	0007, 0019	Samsung	0144	V2	0883
Digeo	1187	Optimus	0021	Scientific Atlanta	0008, 0477, 0877, 1877	Viewmaster	0883
Director	0476	Pace	0008, 0237, 1877	Sejin	1602	Vision	0883
General Instrument	0003, 0276, 0476, 0810	Panasonic	0000, 0021, 0107, 0623	Sony	1006	Vortex View	0883
GoldStar	0144	Paragon	0000	Sprucer	0021	Zenith	0000, 0525, 0899
Hamilin	0009, 0273			Starcom	0003		

Combinaison câble/enregistreur vidéo personnel (^{DESCAL})							
Americast	0899	Jerrold	0810	Pioneer	0877, 1877	Supercable	0276
Amino	1822	Motorola	0810, 1106, 1187, 1376	RCA	1256	Thomson	1266
Digeo	1187	Myrio	1822	Scientific Atlanta	0877, 1877	Zenith	0899
General Instrument	0810	Pace	0237, 1877	Sony	1006		

Récepteur de télévision par satellite (^{DESCAL})							
AlphaStar	0772	GE	0566	Magnavox	0722, 0724	RCA	0143, 0566, 0855, 1392
Bell ExpressVu	0775, 1170	General Instrument	0869	Memorex	0724	Samsung	1108, 1109, 1276, 1377, 1442, 1609
Chaparral	0216	GOI	0775, 1775	Mitsubishi	0749	Sanyo	1219
Coolsat	1806	Goodmans	1246	Motorola	0869	Sony	0639, 1639, 1640
Crossdigital	1109	Hisense	1535	NEC	1270	Star Choice	0869
DirecTV	0099, 0247, 0392, 0566, 0639, 0724, 0749, 0819, 1076, 1108, 1109, 1142, 1189, 1377, 1392, 1414, 1442, 1443, 1444, 1609, 1639, 1640, 1749, 1856	Hitachi	0819, 1250	Next Level	0869	Tivo	1142, 1442, 1443, 1444
Dish Network System	0775, 1005, 1170, 1505, 1775	HTS	0775, 1775	Panasonic	0152, 0247, 0701, 1189, 1786	Toshiba	0749, 0790, 1285, 1749
Dishpro	0775, 1005, 1505, 1775	Hughes Network Systems	0749, 1142, 1442, 1443, 1444, 1749	Pansat	1807	UltimateTV	1392, 1640
Echostar	0775, 1005, 1170, 1505, 1775	Humax	1781, 1790	Paysat	0724	Ultrasat	1806
Expressvu	0775, 1775	iLo	1535	Philips	0099, 0722, 0724, 0749, 0856, 1076, 1142, 1442, 1749	Uniden	0722, 0724
Fortec Star	1821, 1948	Janel	0152	Proscan	0392, 0566	USDTV	1535
		JVC	0775, 1170, 1775	Proton	1535	Voom	0869
		LG	1226, 1414	RadioShack	0869	Zenith	1810, 1856

Combinaison SRD/enregistreur vidéo personnel (^{DESCAL})							
Bell ExpressVu	0775, 1170	Echostar	0775, 1170, 1505	Motorola	0869	Sony	0639, 1640
DirecTV	0099, 0392, 0639, 1076, 1142, 1377, 1392, 1442, 1443, 1444, 1640	Expressvu	0775	Philips	1142, 1442	Star Choice	0869
Dish Network System	0775, 1505	Hughes Network Systems	1142, 1442, 1443, 1444	Proscan	0392	Tivo	1142, 1442, 1443, 1444
Dishpro	0775, 1505	JVC	1170	RCA	1392	Zenith	1810
				Samsung	1442		

Magnéscope (^{VCA})							
ABS	1972	GE	0035, 0060, 0202, 0240, 0761, 0807, 1035, 1060, 2613	MTC	0000, 0240	Sansui	0000, 0041, 0067, 0209, 0479, 1479
Accurian	0000	Go Video	0432, 0526, 0614, 0643, 1137	Multitech	0000, 0072	Sanyo	0046, 0047, 0104, 0159, 0240
Admiral	0048, 0209	GoldStar	0037, 0038, 1137, 1237	NEC	0038, 0040, 0041, 0050, 0067, 0104	Scott	0043, 0045, 0121, 0184, 0212
Adventura	0000	Gradiente	0000	Nikko	0037	Sears	0000, 0035, 0037, 0042, 0046, 0047, 0104, 0105, 1237
Aiko	0278	Harley Davidson	0000	Nikon	0034	Sharp	0048, 0807, 0848
Aiwa	0000, 0037, 0124, 0307, 0468	Harman/Kardon	0038, 0075, 0081	Niveus Media	1972	Shintom	0072
Akai	0041, 0061, 0106, 0175, 0242	Harwood	0068, 0072	Noblex	0240	Shogun	0240
Alienware	1972	Headquarter	0046	Northgate	1972	Singer	0072
Allegro	1137	Hewlett Packard	1972	Olympus	0035, 0226	Sonic Blue	0614, 0616, 1137
America Action	0278	Hi-Q	0047	Optimus	0027, 0048, 0104, 0162, 0432, 0593, 1048, 1062, 1162, 1262	Sony	0000, 0032, 0033, 0034, 0035, 0636, 1032, 1972
American High	0035	Hitachi	0000, 0041, 0042, 0089, 0105, 2613	Orion	0002, 0184, 0209, 0479, 1479	Stack 9	1972
Asha	0240	Howard Computers	1972	Panasonic	0035, 0077, 0102, 0162, 0225, 0226, 0227, 0246, 0378, 0485, 0614, 0616, 0837, 1035, 1062, 1162, 1244, 1262, 1562, 1807, 1808, 1809	STS	0042
Audio Dynamics	0040	HP	1972	Penney	0035, 0037, 0038, 0040, 0042, 0240, 1035, 1237	Sylvania	0000, 0035, 0043, 0081, 0110, 0593, 1593, 1781
Audiovox	0037, 0278	Hughes Network Systems	0042, 0739	Pentax	0042, 0105,	Symphonic	0000, 0593, 1593
Beaumarck	0240	Hush	1972	Philco	0035	Systemax	1972
Bell & Howell	0104	iBUYPOWER	1972	Pilco	0035	Tagar Systems	1972
Broksonic	0002, 0121, 0184, 0209, 0348, 0479, 1479	Instant Replay	0035, 0226	Pentax	0042, 0105,	Tashiko	0037
Calix	0037	Jensen	0041	Philips	0035, 0081, 0110, 0618, 0739, 1081, 1181	Tatung	0041
Canon	0035, 0102	JVC	0008, 0041, 0067, 2079	Pilot	0037	Teac	0000, 0041
Captive Works	2167	KEC	0037, 0278	Pioneer	0067, 1337	Technics	0035, 0162, 0246
Carver	0081	Kenwood	0038, 0041, 0067	Polk Audio	0081	Teknika	0000, 0035, 0037
CEC	0072, 0278	KLH	0072	Presidian	1593	Thomas	0000
CineVision	1137	Kodak	0035, 0037	Proffrion	0240	Tivo	0618, 0636, 0739, 1337, 1996
Citizen	0037, 0278, 1278	LG	1037, 1137, 2010	Proscian	0060, 0202, 0761, 1060	TMK	0208, 0240
Colt	0072	Linksys	1972	Protac	0072	Toshiba	0043, 0045, 0212, 0845, 1008, 1145, 1972, 1988, 1996
Craig	0037, 0047, 0072, 0240	Lloyd's	0000, 0208	Pulsar	0039	Totevision	0037, 0240
Curtis Mathes	0035, 0041, 0060, 0162, 1035	Logik	0072	Quarter	0046	Touch	1972
Cybernex	0240	LXI	0037	Quartz	0046	Unitech	0240
CyberPower	1972	Magnasonic	0593, 1278	Quasar	0035, 0077, 0162, 1035, 1162	Vector	0045
Daewoo	0045, 0278, 0561, 0637, 1137, 1278	Magnavox	0000, 0035, 0039, 0081, 0110, 0149, 0563, 0593, 1335, 1593, 1781	RadioShack	0000, 1037	Vector Research	0038, 0040
DBX	0040, 0050	Magnin	0240	Radix	0037	Video Concepts	0040, 0045, 0061
Dell	1972	Marantz	0035, 0081	Randex	0037	Videomagic	0037
Denon	0042	Marta	0037	RCA	0042, 0060, 0077, 0105, 0106, 0149, 0202, 0240, 0761, 0807, 0880, 1035, 1060, 2613	Videosonic	0240
Dimensia	2613	Matsushita	0035, 0162, 1162	Realistic	0000, 0035, 0037, 0046, 0047, 0048, 0104	Viewsonic	1972
DirecTV	0739	Media Center PC	1972	ReplayTV	0614, 0616	Villain	0000
Durabrand	0038, 0039	MEI	0035	Ricavision	1972	Voodoo	1972
Dynatech	0000	Memorex	0000, 0035, 0037, 0039, 0046, 0047, 0048, 0104, 0162, 0209, 0240, 0307, 0348, 0479, 1037, 1162, 1237, 1262	Ricoh	0034	Wards	0000, 0035, 0042, 0047, 0048, 0060, 0072, 0081, 0149, 0212, 0240
Electrohome	0037	MGN Technology	0240,	Rio	1137	White Westinghouse	0072, 0209, 0637
Electrophonic	0037	Microsoft	1972	Runco	0039	XR-1000	0000, 0035, 0072
Emerex	0032	Mind	1972	Salora	0075	Yamaha	0038
Emerson	0000, 0002, 0037, 0043, 0061, 0068, 0121, 0184, 0208, 0209, 0212, 0278, 0479, 0561, 0593, 0637, 1278, 1479, 1593	Minolta	0042, 0105	Samtron	0045, 0240, 0739, 1014	Zenith	0000, 0033, 0034, 0039, 0209, 0479, 0637, 1137, 1139, 1479
ESA	1137	Mitsubishi	0043, 0061, 0067, 0075, 0173, 0214, 0242, 0443, 0807	Sanky	0039, 0048	ZT Group	1972
Fisher	0047, 0104	Motorola	0035, 0048				
Fuji	0033, 0035						
Funai	0000, 0593, 1335, 1593						
Garrard	0000						
Gateway	1972						

Télécommande et liste des codes de commande

FAQ, etc.

Télécommande et liste des codes de commande (suite)

Liste des codes de commande

Combinaison SRD/enregistreur vidéo personnel ()

Marque	Code	Marque	Code	Marque	Code	Marque	Code
DirectTV	0739	Hughes Network Systems	0739	Philips	0739	Tivo	0739
				Samsung	0739		

Enregistreur DVD ()

Magnavox	0000
----------	------

Enregistreur vidéo personnel ()

ABS	1972	Hughes Network Systems	0739	Northgate	1972	Tagar Systems	1972
Alienware	1972			Panasonic	0614, 0616, 1807, 1808, 1809	Tivo	0618, 0636, 0739, 1337
Captive Works	2167	Humax	0739, 1797, 1988	Philips	0618, 0739	Toshiba	1008, 1972, 1988, 1996
CyberPower	1972	Hush	1972	Pioneer	1337	Touch	1972
Dell	1972	iBUYPOWER	1972	RCA	0880	Viewsonic	1972
DirectTV	0739	LG	2010	ReplayTV	0614, 0616	Voodoo	1972
Gateway	1972	Linksys	1972	Samsung	0739	ZT Group	1972
Go Video	0614	Media Center PC	1972	Sonic Blue	0614, 0616		
Hewlett Packard	1972	Microsoft	1972	Sony	0636, 1972		
Howard Computers	1972	Mind	1972	Stack 9	1972		
HP	1972	Niveus Media	1972	Systemax	1972		

Lecteur DVD ()

Accurian	0675, 1072, 1416	Emerson	0591, 0675, 1268	Malata	0782, 1159	Sampo	0698, 0752
Adom	1094	Enterprise	0591	Marantz	0539	Samsung	0199, 0490, 0573, 0820, 0899, 1044, 1075, 1470
Aiwa	0641	ESA	1268	McIntosh	1273		
Akai	0695, 0770, 0899, 1089	Fisher	0670	Memorex	0695, 0831, 1270	Sansui	0695
Alco	0790	Funai	0675, 1268, 1334	Microsoft	0522, 1708, 2083	Sanyo	0670, 0695, 0873
Allegro	0869	Gateway	1073, 1077, 1158	Mintek	0717, 0839, 1472	Sensory Science	1158
Amphion Media Works	0872, 1245	GE	0522, 0717, 0815	Mitsubishi	0521, 1521	Sharp	0630, 0675, 0752, 1256
AMW	0872, 1245	Go Video	0715, 0741, 0744, 0783, 0833, 0869, 1044, 1075, 1099, 1144, 1158, 1304, 1730	Momitsu	1082	Sharper Image	1117
Apex Digital	0672, 0717, 0755, 0794, 0796, 0797, 1004, 1020, 1056, 1061, 1100			NAD	0692, 0741	Sherwood	0633, 0770, 1043, 1077
		Go Vision	1072	Nakamichi	1222	Shinasonic	0533, 0839
Arrgo	1023	GoldStar	0741	NEC	0785	Sigma Designs	0674
Aspire Digital	1168, 1407	GPX	0699, 0769	Nesa	0717	Sonic Blue	0869, 1099
Astar	1678, 1679	Greenhill	0717	Next Base	0826	Sony	0533, 0864, 1033, 1069, 1070, 1431, 1432, 1433, 1516, 1533, 1536, 1548, 1791, 1824, 1892, 1903, 1904, 1934, 1981, 2020, 2043
Audiologic	0736	Harman/Kardon	0582, 0702	NexxTech	1402		
Audiovox	0790, 1041, 1072, 1121, 1122	Helios	2080	Norcent	0872, 1003, 1107, 1265		
Axion	1072	Hello Kitty	0831	Nova	1517	Sova	1122
B & K	0656, 0662	Hitachi	0573, 0664, 1247	Onkyo	0503, 0627, 0792, 1769	Sungale	1074
BBK	1224	Hiteker	0672	Oppo	0575, 1224, 1525	SVL	0860, 1105
Bel Canto Design	1571	Humax	1500, 1588	OptoMedia Electronics	0896	Sylvania	0675, 1268
Blaupunkt	0717	iLo	1348, 1472	Ortron	0651	Symphonic	0675
Blue Parade	0571	Initial	0717, 1472	Panasonic	0458, 0490, 0632, 0703, 1010, 1011, 1362, 1462, 1464, 1490, 1641, 1762, 1907, 1908, 1909, 1910, 1925, 1986, 1990, 2017, 2060, 2061, 2062	TAG McLaren	0894
Broksonic	0695, 1419	Insignia	1268, 2095	Philco	0675	Teac	0790
CAVS	1057	Integra	0627	Philips	0503, 0539, 0646, 0675, 1267, 1340, 1354, 2056, 2084	Technics	0490, 0703
Cinea	0831	Jaton	1078	Philips	0503, 0539, 0646, 0675, 1267, 1340, 1354, 2056, 2084	Technosonic	0730
Cinego	1399	JBL	0702	Pioneer	0142, 0525, 0571, 0631, 0632, 1571	Techwood	0692
CineVision	0833, 0869, 0876	JSI	1423	Polaroid	1020, 1061, 1086, 1245, 1316, 1478, 2130	Terapin	1031
Citizen	0695, 1277, 1587, 2116	JVC	0558, 0623, 0867, 1164, 1275, 1550, 1602	Polk Audio	0539	Theta Digital	0571
Coby	0778, 0852, 1086, 1107, 1165, 1177, 1351, 1628	jWin	1049, 1051, 1675	Portland	0770	Tivo	1503
Craig	0831	Kawasaki	0790	Presidian	0675, 1072	Toshiba	0503, 0695, 1045, 1154, 1503, 1588, 1608, 1769, 1854
Curtis Mathes	1087	Kenwood	0490, 0534, 0682	Princeton	0674	Tredex	0799, 0800, 0803, 0804
CyberHome	0816, 0874, 1023, 1024, 1117, 1129, 1502, 1537	KLH	0717, 0790, 1020, 1149	Proscan	0522	Urban Concepts	0503
		Konka	0711, 0721	ProVision	0778	US Logic	0839
Daewoo	0705, 0784, 0833, 0869, 1169, 1172, 1234, 1242, 1441	Koss	0651, 0896, 1423	Qwestar	0651	Venturer	0790
		Landel	0826	RCA	0522, 0571, 0717, 0790, 0822, 1022, 1132, 1769	Vizio	1064, 1226
Denon	0490, 0634, 1634	Lasonic	0798, 1173	Rio	0869	Vocopro	1027, 1360
Desay	1407	Lenox	1127	RJTech	1360	Xbox	0522, 1708, 2083
Diamond Vision	1316	LG	0591, 0741, 0869	Rotel	0623, 1178	Xwave	1001
Disney	0675, 1270	LiteOn	1058, 1158, 1416, 1440, 1656	Rowa	0823	Yamaha	0490, 0497, 0539, 0545
Dual	1088, 1085	Loewe	0511			Zenith	0503, 0591, 0741, 0869
Durabrand	1127	Magnavox	0503, 0539, 0646, 0675, 1268, 1354, 1472, 1506			Zoece	1265
DVD2000	0521						
Electrohome	2116						

Enregistreur DVD ()

Accurian	0675, 1416	Funai	0675, 1334	Panasonic	0490, 1010, 1011, 2060, 2061, 2062	Sony	1033, 1069, 1070, 1431, 1432, 1433, 1536
Apex Digital	1056	Gateway	1073, 1158	Philips	0646, 1340		
Aspire Digital	1168	Go Video	0741, 1158, 1304, 1730	Pioneer	0831	Sylvania	0675
Broksonic	1419	iLo	1348	Polaroid	1086, 2130	Toshiba	1588
Citizen	2116	JVC	1164, 1275	RCA	0522	Zenith	0741
Coby	1086	LG	0741	Samsung	0490, 1470		
CyberHome	1129, 1502	LiteOn	1158, 1416, 1440	Sensory Science	1158		
Electrohome	2116	Magnavox	0646, 0675, 1506	Sharp	0675		

Lecteur Blu-ray Disc ()

LG	0741	Philips	2084	Samsung	0199
Panasonic	1641, 2061, 2062	Pioneer	0142	Sony	1516

Lecteur DVD haute définition ()

LG	0741	Onkyo	1769	RCA	1769	Toshiba	1769
----	------	-------	------	-----	------	---------	------

Chaîne cinéma maison ()

Aiwa	0641	Panasonic	0458, 1779, 1907, 1908, 1909, 1910, 1925, 1990, 2017	Rio	0869	Teac	0790
Audiovox	0790			Sherwood	1077	Toshiba	1854
KLH	0790	Philips	1267	Sonic Blue	0869	Venturer	0790
Koss	0651	Polk Audio	0539	Sony	1824, 1892, 1903, 1904, 1934, 1981, 2020, 2043	Yamaha	0497
Ortron	0651	RCA	0790				

Liste des classifications aux fins de blocage

La puce antiviolence permet de bloquer la réception de canaux ou d'émissions en fonction de leur classification établie par l'industrie du divertissement. (p. 41)

■ Tableau de classement FILMS É.-U.

NR	NE CONTIENT PAS DE CLASSEMENT (NON CLASSÉ) ET PROGRAMMES NA (NON APPLICABLES). Films qui n'ont pas été classés ou dont le classement n'est pas applicable.
G	PUBLIC GÉNÉRAL. Autorisé à tous les âges.
PG	CONTRÔLE PARENTAL CONSEILLÉ. Certains programmes ne conviennent pas aux enfants.
PG-13	MISE EN GARDE IMPORTANTE DES PARENTS. Certaines scènes ne conviennent pas aux enfants de moins de 13 ans.
R	CONTRÔLÉ. Les enfants de moins de 17 ans doivent être accompagnés par un parent ou un gardien adulte.
NC-17	INTERDIT AUX MOINS DE 17 ANS.
X	POUR ADULTE UNIQUEMENT.

■ Tableau de classement ÉMIS. TÉLÉ É.-U.

Groupe basé sur l'âge	Classement basé sur l'âge	Sélections possibles	Description
Sans visa (aucune classification)	TV-NR	<ul style="list-style-type: none"> Non bloqué Bloqué 	Non classé.
Jeunesse	TV-Y	<ul style="list-style-type: none"> Non bloqué Bloqué 	Tous les enfants. Le thème et le contenu de ce programme sont spécialement conçus pour un public jeune, y compris les enfants de 2 à 6 ans.
	TV-Y7	<ul style="list-style-type: none"> Bloqué FV Non bloqué Bloqué 	Destiné aux enfants plus âgés. Le thème et le contenu de ce programme peuvent contenir des éléments de violence légère ou comique, ou peuvent effrayer les enfants de moins de 7 ans.
Surveillance	TV-G	<ul style="list-style-type: none"> Non bloqué Bloqué 	Public général. Programme contenant peu ou pas du tout de violence, pas de mots grossiers et peu ou aucun dialogue ou situation d'ordre sexuel.
	TV-PG	<ul style="list-style-type: none"> D, L, S, V (Tout) N'importe quelle combinaison de D, L, S, V 	Contrôle parental conseillé. Ce programme peut contenir de façon rare des mots grossiers, des scènes de violence limitée, certains dialogues et situations sexuelles suggestives.
	TV-14	<ul style="list-style-type: none"> D, L, S, V (Tout) N'importe quelle combinaison de D, L, S, V 	Mise en garde importante des parents. Ce programme peut contenir des thèmes sophistiqués, des scènes sexuelles, un langage grossier et des scènes d'intense violence.
	TV-MA	<ul style="list-style-type: none"> L, S, V (Tout) N'importe quelle combinaison de L, S, V 	Public adulte uniquement. Ce programme peut contenir des thèmes pour adulte, un langage blasphématoire, de la violence et des scènes sexuelles explicites.

FV: VIOLENCE FANTASTIQUE/DESSIN ANIMÉ V: VIOLENCE S: SEXE L: LANGAGE AGRESSIF D: DIALOGUE À CONTENU SEXUEL

■ Tableau de classement CANADA

E	Exempt - Les programmes exemptés comprennent: informations, programmes sportifs, documentaires, autres programmes d'information, causeries, vidéo musicales et programmes de variété.
C	Programmes pour les enfants de moins de 8 ans. Pas de langage offensif, de nudité, ni de contenu sexuel.
C8+	Programme généralement considéré acceptable pour les enfants de plus de 8 ans. Pas de blasphème, de nudité ni de contenu sexuel.
G	Programmes généraux, pour tout public.
PG	Contrôle parental conseillé. Certains programmes ne conviennent pas aux enfants.
14+	Programmes contenant des thèmes ou un contenu qui peut ne pas convenir aux enfants de moins de 14 ans. Les parents sont fortement mis en garde d'interdire leur accès aux jeunes adolescents et aux enfants plus jeunes.
18+	Programme réservé aux adultes. Contient des scènes constantes de violence ou des scènes d'extrême violence.

■ Tableau de classement CANADA-QUÉBEC

E	Exempt - Les programmes exemptés.
G	Général - Programmes pour tout public et tous les âges. Ne contient pas de violence ou le contenu violent est faible ou représenté de façon appropriée.
8 ans+	8+ Général - N'est pas recommandé pour les jeunes enfants. Programme destiné à un public jeune mais contenant occasionnellement des scènes de violence légère. Supervision par un adulte recommandée.
13 ans+	Programmes qui peuvent ne pas convenir aux enfants de moins de 13 ans - Contient quelques scènes de violence ou une ou plusieurs scènes violentes pouvant les affecter. Supervision par un adulte fortement conseillée.
16 ans+	Programme pouvant ne pas convenir aux enfants de moins de 16 ans - Contient des scènes fréquentes de violence ou de violence intense.
18 ans+	Programme réservé aux adultes. Contient des scènes constantes de violence ou des scènes d'extrême violence.

Mise en garde

- La puce antiviolence utilisée dans ce téléviseur est capable de bloquer les programmes sans "visa" (non classés, auxquels aucun classement ne s'applique et avec aucun classement) tels que définis par la section 15.120(e)(2) du Règlement FCC. Si l'option de blocage des programmes sans "visa" est choisie, "des résultats inattendus et éventuellement confus peuvent être obtenus, il se peut même que vous ne puissiez pas recevoir les bulletins d'urgence ni les types de programmes suivants:"
 - Bulletins d'urgence (tels que des messages du réseau de radiodiffusion d'urgence, des avertissements météorologiques, etc.)
 - Programme d'origine locale • Informations • Programmes politiques • Annonces des services publiques
 - Programmes religieux • Programmes sportifs • Programmes météorologiques

Informations techniques

Sous-titres (CC)

- Pour afficher les sous-titres d'une émission numérique, réglez le format de l'image sur PLEIN. (Des caractères seront coupés si le format est réglé sur H-LARGE, CADRAGE, ZOOM ou 4:3)
- Les sous-titres peuvent être affichés à l'écran si les sous-titres sur le récepteur (soit un décodeur ou un récepteur de télévision par satellite) sont en service par l'entremise du raccordement à la prise composante ou HDMI du téléviseur.
- Si les sous-titres sont en service à la fois sur le récepteur et le téléviseur et que le signal est de 480i (sauf avec une connexion HDMI), les sous-titres de chaque appareil se chevaucheront.
- Si une émission numérique est acheminée en format analogique, les données relatives aux sous-titres seront également au format analogique.
- Si un enregistreur ou un écran de sortie est raccordé au téléviseur, les sous-titres doivent être mis en service soit sur l'enregistreur ou l'écran de sortie.

Format de l'image (FORMAT)

Appuyez sur la touche FORMAT pour défiler parmi les différents formats d'image. Cette fonction vous permet de choisir le format de l'image selon le signal reçu et vos préférences. (p. 17)
(par exemple, dans le cas d'une image 4:3)

● PLEIN

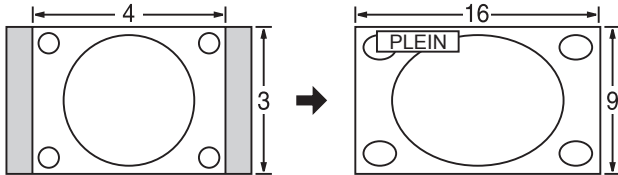

Étire horizontalement l'image 4:3 de manière à l'étendre sur les deux côtés de l'écran.
(Recommandé pour une image anamorphique.)

● CADRAGE

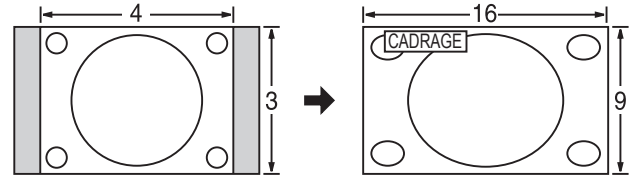

Étire l'image 4:3 horizontalement et verticalement de manière à remplir l'écran.
(Recommandé pour l'image de télévision ordinaire.)

● H-LARGE

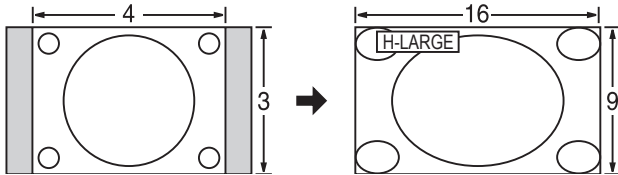

Étire horizontalement l'image 4:3 de manière à l'étendre sur les deux côtés de l'écran. Les côtés de l'image sont rognés.

● 4:3

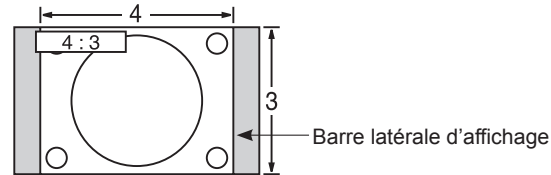

Ordinaire
(Il est à noter que l'affichage prolongé de la barre latérale peut provoquer un phénomène de rémanence.)

● ZOOM

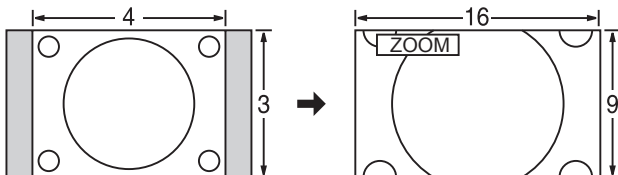

Agrandit l'image 4:3 de manière qu'elle occupe tout l'écran.
(Recommandé pour une image au format "boîte aux lettres".)

Remarques

- 480i (4:3), 480i (16:9), 480p (4:3), 480p (16:9): PLEIN, CADRAGE, 4:3 ou ZOOM
- 1080p/1080i/720p: PLEIN, H-LARGE, CADRAGE, 4:3 ou ZOOM

● Réglage zoom

La position verticale et la taille de l'image peuvent être ajustées dans "ZOOM".

① Dans le menu Image, sélectionnez "Réglage zoom". (p. 28-29)

② Position-V: Réglage de la position verticale.

③ Format-V: Réglage de la taille verticale.

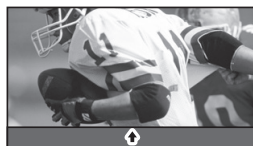

- Pour réinitialiser le format d'image →  (OK)

Format des données sur carte mémoire SD

- Photo: Images fixes enregistrées sur appareils photo numériques compatibles avec les fichiers JPEG conformes aux normes DCF* et EXIF**
 Ligne de base JPEG, (sous-échantillonnage: 4:4:4, 4:2:2 ou 4:2:0)
 Nombre maximum de fichiers - 9 999 Résolution - 160 x 120 jusqu'à 10 000 000
- Images animées: Fichiers compatibles avec les formats SD-Video standard Ver. 1.2 [MPEG-2 (Simple Profile)] et AVCHD avec format audio MPEG-1/Layer-2 ou Dolby Digital. (Les données modifiées sur un PC peuvent ne pas s'afficher correctement.)

* DCF (règle pour le système de fichiers photos): norme de la Japan Electronics and Information Technology Industries Association
 ** EXIF (Exchangeable Image File Format)

Remarques

- Formatez la carte sur l'appareil à enregistrer.
- L'image peut ne pas s'afficher correctement sur ce téléviseur selon l'appareil utilisé.
- L'affichage peut prendre quelque temps lorsqu'il y a plusieurs fichiers et dossiers.
- Cette fonction ne peut afficher des images animées JPEG et des images fixes non conformes aux normes DCF (ex.: TIFF, BMP).
- Une données modifiée sur ordinateur peut ne pas s'afficher.
- Les images transférées d'un PC doivent être compatibles avec la norme EXIF 2.0, 2.1 et 2.2
- L'affichage d'un fichier endommagé pourrait se faire à une résolution moindre.
- Tous les fichiers sur la carte avec l'extension ".JPG" seront lus en mode de visualisation d'images.
- Les noms de dossiers et de fichiers peuvent varier selon l'appareil photo utilisé.
- N'utilisez pas des caractères à 2 octets ou autres codes spéciaux.
- La carte pourrait être inutilisable avec ce téléviseur si les noms de fichiers ou de dossiers sont modifiés.
- Pour les renseignements les plus récents sur les cartes mémoire SD compatibles, consultez le site Web suivant: <http://panasonic.co.jp/pavc/global/cs> (en anglais seulement).

Précautions à prendre avec les cartes SD:

- Ne retirez pas la carte pendant que l'appareil accède aux données (cela pourrait endommager la carte ou l'appareil).
- Ne touchez pas les bornes situées au dos de la carte mémoire SD.
- Protégez la carte contre toute pression ou impact.
- Introduisez la carte dans le bon sens (sinon, la carte pourrait être endommagée).
- La présence d'interférence électrique, d'électricité statique ou une opération impropre pourrait endommager les données ou la carte.
- Faites régulièrement une copie de sauvegarde des données en prévision de l'éventualité où des données seraient endommagées ou que le fonctionnement de l'appareil deviendrait erratique. (Panasonic n'est pas responsable pour toute détérioration ou tout endommagement des données.)

Messages d'avertissement concernant la carte SD

Message	Signification
Carte SD insérée ?	● Absence de carte.
Aucun fichier	● La carte ne contient aucune donnée ou ce type de données ne peut être pris en charge.
Lecture imposs.	● Le fichier est endommagé ou illisible. ● L'appareil ne prend pas en charge le format.
Fonction non disponible	● Impossible d'accéder à cette fonction.

Messages d'erreur concernant GalleryPlayer

Impossible d'afficher l'image à cause de données d'identification incorrectes.	● Un problème de fonctionnement avec le décodeur est survenu. ● Si ce message apparaît, veuillez contacter un centre de service après-vente Panasonic pour obtenir de l'aide. Reportez-vous à la page 62 (Garantie limitée).
Impossible d'afficher l'image sur la carte SD.	● Un problème avec les données est survenu. Vérifiez les données sur la carte SD.

Informations techniques (Suite)

VIERA Link™ “HDAVI Control™”

Les connexions HDMI à certains appareils Panasonic permettent un interfaçage automatique. (p. 32)

- Cette fonction pourrait ne pas fonctionner normalement selon l'état de l'équipement.
- Une fois cette fonction activée, même si le téléviseur est en mode d'attente, l'appareil peut être opéré à l'aide d'autres télécommandes.
- Il est possible que l'image et le son ne soient pas reproduits pendant quelques secondes après le lancement de la lecture.
- Il est possible que l'image et le son ne soient pas reproduits pendant quelques secondes à la suite d'un changement du mode d'entrée.
- Le niveau de volume est affiché lorsque le volume est ajusté sur l'appareil externe.
- Si deux appareils d'un même type sont raccordés (par exemple un enregistreur DIGA à HDMI 1 et un autre enregistreur DIGA à HDMI 2), la fonction VIERA Link™ ne fonctionnera que pour l'appareil raccordé à la prise de numéro inférieur.
- Si un appareil ayant la fonction “HDAVI Control 2” (ou plus) est raccordé au téléviseur au moyen d'un câble HDMI, le son provenant de la prise DIGITAL AUDIO OUT peut être acheminé comme rendu ambiophonique multicanal.
- “HDAVI Control 3” est la nouvelle norme (en date de décembre 2007) pour les appareils compatibles avec HDAVI Control. Cette norme est compatible avec les appareils HDAVI classiques.

Connexion HDMI

L'interface multimédia haute définition (HDMI) vous permet de tirer profit d'images numériques haute définition et d'un son de haute qualité en connectant le téléviseur à des appareils externes compatibles. un appareil HDMI (*1) doté d'une prise de sortie HDMI ou DVI, tel un décodeur de télévision numérique ou un lecteur DVD, peut être raccordé au connecteur HDMI à l'aide d'un câble HDMI.

- HDMI est la toute première interface AV numérique intégrale grand public conforme à une norme sans compression.
- Si l'appareil externe ne possède qu'une sortie DVI, connectez-le à la prise HDMI via un câble adaptateur DVI-HDMI (*2).
- Lorsqu'un câble adaptateur DVI-HDMI est utilisé, connectez le câble à la prise d'entrée audio.
- Les réglages audio peuvent être faits dans l'écran du menu “Entrée HDMI 1”, “Entrée HDMI 2”, “Entrée HDMI 3” ou “Entrée HDMI 4”. (p. 28)

Fréquences d'échantillonnage du signal audio pouvant être prises en charge (L.PCM): 48 kHz, 44,1 kHz, 32 kHz

(*1): Le logo HDMI est apposé sur tout appareil compatible avec HDMI.

(*2): Disponible auprès d'un détaillant Panasonic.

Mises en garde

- Le fonctionnement adéquat avec un PC ne peut être assuré.
- Tout signal est reformaté avant d'être affiché à l'écran.
- Si l'appareil externe possède une fonction de réglage du format d'image, sélectionnez le format “16:9”.
- Ces connecteurs HDMI sont de “type A”.
- Ces connecteurs HDMI sont compatibles avec la protection de contenu numérique à large bande passante (HDCP – High-Bandwidth Digital Content Protection).
- Un appareil ne possédant pas de prise de sortie numérique peut être connecté à la prise d'entrée “COMPONENT”, “S VIDEO” ou “VIDEO” pour recevoir des signaux analogiques.
- La prise d'entrée HDMI ne peut être utilisée qu'avec les signaux vidéo aux formats suivants: 480i, 480p, 720p, 1080i, et 1080p. Il est nécessaire que le réglage du signal de sortie de l'appareil numérique externe y corresponde.
- Pour de plus amples détails sur les signaux pris en charge par HDMI, voir ci-dessous.

Prises de sortie DIGITAL AUDIO OUT

Il est possible de profiter des atouts d'une chaîne cinéma maison en connectant un décodeur Dolby Digital (5.1 canaux) et un amplificateur multicanal aux prises “Multi Channel” dans les prises de sortie DIGITAL AUDIO OUT.

Mise en garde

- Selon le lecteur DVD utilisé et le type de logiciel DVD-Audio, la fonction de protection contre la copie peut se mettre en marche et désactiver la sortie optique.
- Aucune enceinte externe ne peut être raccordée directement aux prises PROG OUT.
- Quand un canal ATSC est choisi, la sortie de la prise DIGITAL AUDIO OUT est Dolby Digital. Quand un canal NTSC est choisi, la sortie est PCM.
- Lors de la visualisation d'images animées à partir de la carte SD avec piste audio enregistrée en mode Dolby Digital, la sortie DIGITAL AUDIO OUT sera en mode Dolby Digital. Si le son est enregistré sous d'autres modes, la sortie sera en mode PCM. voir les page 48-49 pour plus de détails

Mode image

- Éclatant: Accentue le contraste et la netteté de l'image pour un visionnement dans une pièce bien éclairée.
- Standard: Recommandé pour les conditions de visionnement normales avec un éclairage indirect de la pièce.
- Mode studio: Assure des images avec une gradation des couleurs de haute qualité semblables à celles obtenues dans une salle de cinéma.
- Jeu: Pour les jeux vidéo. Ce mode est réglé automatiquement si “JEU” est sélectionné sous Ident. prises (page 45).
- Person. (Photo): Permet de personnaliser chaque item selon vos préférences. La photo est affichée dans le mode JPEG.

Remarques

- Le mode image est réglé automatiquement à “Standard” lorsque l'identification est changée de “JEU” à une autre identification.
- Le mode image est réglé automatiquement à “JEU” lorsque une identification autre que “JEU” est changée à “JEU”.

Réglage pro

- Normalisation: Remet tous les réglages pro à leurs valeurs par défaut. (Valider/Non)
- Luminosité écran: Sélectionne la luminosité de l'écran.
(Élevé: Éclatant, Moyen: Standard, Faible: Mode studio)
- Accentuation contour: Règle l'accentuation du contour de l'image. (HF/EF)
- Corr. gamma: Règle la luminosité moyenne de l'image. (Normal/Moyen/Élevé 1/Élevé 2)
- Expansion noir: Pour régler les gradations des ombres.
- ÉB R haut: Pour régler la balance des blancs dans les zones rouges claires.
- ÉB B haut: Pour régler la balance des blancs dans les zones bleues claires.
- ÉB R bas: Pour régler la balance des blancs dans les zones rouges sombres.
- ÉB B bas: Pour régler la balance des blancs dans les zones bleues sombres.
- Contrôle auto gain: Pour augmenter automatiquement la luminosité des signaux sombres. (EF/HF)

Signaux d'entrée pouvant être affichés

Le symbole* : identifie le signal d'entrée pour vidéo composante (Y, P_B, P_R), HDMI et PC.

	Fréquence horizontale (kHz)	Fréquence verticale (Hz)	COMPONENT	HDMI	PC
525 (480) / 60i	15,73	59,94	*	*	
525 (480) / 60p	31,47	59,94	*	*	
750 (720) / 60p	45,00	59,94	*	*	
1 125 (1 080) / 60i	33,75	59,94	*	*	
1 125 (1 080) / 60p	67,43	59,94		*	
1 125 (1 080) / 60p	67,50	60,00		*	
1 125 (1 080) / 24p	26,97	23,98		*	
1 125 (1 080) / 24p	27,00	24,00		*	
640 × 400 @70	31,47	70,08			*
640 × 480 @60	31,47	59,94			*
Macintosh 13" (640 × 480)	35,00	66,67			*
640 × 480 @75	37,50	75,00			*
852 × 480 @60	31,47	59,94			*
800 × 600 @60	37,88	60,32			*
800 × 600 @75	46,88	75,00			*
800 × 600 @85	53,67	85,08			*
Macintosh 16" (832 × 624)	49,73	74,55			*
1 024 × 768 @60	48,36	60,00			*
1 024 × 768 @70	56,48	70,07			*
1 024 × 768 @75	60,02	75,03			*
1 024 × 768 @85	68,68	85,00			*
Macintosh 21" (1 152 × 870)	68,68	75,06			*
1 280 × 1 024 @60	63,98	60,02			*
1 366 × 768 @60	48,36	60,00			*

Remarques

- Les signaux autres que ceux indiqués ci-dessus pourraient ne pas être affichés convenablement.
- Les signaux identifiés ci-dessus sont reformatés de manière à assurer leur affichage optimal à l'écran.

Connexion à un ordinateur

- Les signaux de l'ordinateur pris en charge sont ceux possédant une fréquence de balayage horizontal de 15 à 110 kHz et une fréquence de balayage vertical de 48 à 120 Hz. (Cependant, les signaux dépassant 1 200 lignes ne seront pas affichés correctement.)
- Certains modèles de PC ne peuvent pas être raccordés à l'appareil.
- Il n'est pas nécessaire d'utiliser un adaptateur pour les ordinateurs équipés d'une borne D-sub 15 broches compatible avec IBM PC/AT.
- Résolution maximum: 1 280 × 1 024
Si la résolution de l'affichage dépasse ces valeurs maximales, il est possible que les détails ne soient pas rendus avec une netteté suffisante.
- Noms des signaux pour le connecteur D-sub 15 broches

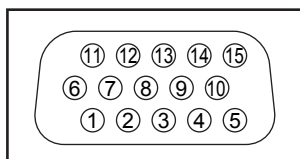

Disposition des broches pour la borne d'entrée PC

N° de broche	Nom du signal	N° de broche	Nom du signal	N° de broche	Nom du signal
①	R	⑥	GND (masse)	⑪	NC (non branché)
②	G	⑦	GND (masse)	⑫	NC
③	B	⑧	GND (masse)	⑬	HD/SYNC
④	NC (non branché)	⑨	NC (non branché)	⑭	VD
⑤	GND (masse)	⑩	GND (masse)	⑮	NC

Informations techniques (Suite)

Bandes latérales

N'affichez pas une image au format 4:3 pendant une période prolongée, car ceci peut produire des images rémanentes sur les bandes latérales de l'affichage. Pour réduire le risque d'une telle image rémanente, modifiez la luminosité des bandes latérales.

Reportez-vous aux pages 30-31 pour plus de détails

- Les bandes latérales peuvent clignoter (noir/blanc en alternance) selon l'image. L'utilisation du mode Cinéma peut réduire ce clignotement (voir ci-dessous).

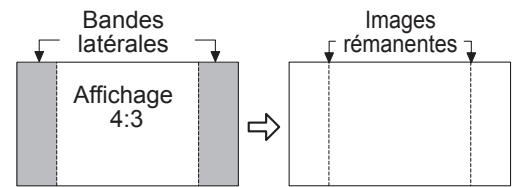

Barre de défilement

Barre de défilement: Pour éviter la rémanence, fait dérouler une barre horizontale blanche de haut en bas sur un écran noir.

- Appuyez sur une touche autre que POWER pour revenir à l'écran précédent.
- L'écran précédent est affiché si aucune touche n'est utilisée pendant 15 minutes. Reportez-vous aux pages 30-31 pour plus de détails

[Barre de défilement]



Entretien et nettoyage

Débranchez d'abord le cordon d'alimentation de la prise de courant.

Panneau d'affichage

L'avant du panneau d'affichage a reçu un traitement spécial. Essayez soigneusement la surface du panneau en utilisant seulement un chiffon doux sans peluche.

- Si la surface est particulièrement sale, trempez un chiffon doux non pelucheux dans un détergent liquide doux (1 part de détergent liquide pour 100 parts d'eau), puis essorez le chiffon pour retirer l'excès de liquide. Utilisez ce chiffon pour essuyer la surface du panneau d'affichage, puis essuyez-la avec un chiffon sec du même type jusqu'à ce qu'elle soit complètement sèche.
- Ne rayez pas ou ne cognez pas la surface du panneau avec les ongles ou un objet rigide, sinon vous abîmerez la surface. En outre, évitez tout contact avec des produits volatils tels que des insecticides à vaporiser, des solvants ou des diluants, sinon le fini de la surface sera abîmé.

Coffret

Si le coffret est sale, essuyez-le avec un chiffon doux et sec.

- Si le coffret est très sale, trempez le chiffon dans de l'eau additionnée d'un peu de détergent liquide doux, puis essorez le chiffon bien à fond. Utilisez ce chiffon pour essuyer le coffret, puis essuyez-le avec un chiffon sec.
- Veillez à ce que le détergent liquide n'entre pas en contact direct avec la surface du téléviseur à plasma. Si des gouttes d'eau pénètrent dans l'appareil, des anomalies de fonctionnement se produiront.
- Évitez tout contact avec des produits volatils tels que des insecticides à vaporiser, des solvants ou des diluants, sinon la surface du coffret pourra être abîmée ou le revêtement s'écaillera. En outre, ne laissez pas l'appareil trop longtemps en contact avec des articles en caoutchouc ou en PVC.

Piédestal

Nettoyage

- Essuyez les surfaces avec un chiffon doux et sec. Si l'appareil est très sale, nettoyez-le à l'aide d'un chiffon imprégné d'une solution légère de détergent liquide doux, puis essuyez avec un chiffon sec. N'utilisez pas de produits tels que des solvants, des diluants ou de la cire ménagère pour le nettoyage, car ces produits risquent d'abîmer le revêtement de l'appareil. (Si vous utilisez un chiffon traité chimiquement, suivez la notice d'utilisation du chiffon.)
- Ne fixez pas de ruban adhésif ou d'étiquettes, car ils risquent de salir la surface du piédestal. Ne le laissez pas en contact prolongé avec des produits en caoutchouc ou en vinyle ou similaire. (Ceci pourrait le détériorer.)

Spécifications

		TH-58PZ850U	TH-65PZ850U	
Alimentation		AC 120 V, 60 Hz		
Consommation	Maximum	742 W	792 W	
	En attente	0,2 W	0,2 W	
Panneau de l'écran à plasma	Méthode d'entraînement	Type c.a.		
	Format d'image	16:9		
	Surface d'affichage (L x H x diagonale)	58 po (58,0 po en diagonale) 1 284 mm x 723 mm x 1 474 mm (50,5 po x 28,4 po x 58,0 po)	65 po (64,7 po en diagonale) 1 434 mm x 807 mm x 1 646 mm (56,4 po x 31,7 po x 64,7 po)	
	(Nombre de pixels)	2 073 600 (1 920 (L) x 1 080 (H)) [5 760 x 1 080 points]		
Son	Sortie audio Haut-parleur super mince (2,5 W) x 2 graves (13 W) x 2			
Signaux PC		VGA, SVGA, XGA, WXGA, SXGA Fréquence de balayage horizontal de 31 – 69 kHz Fréquence de balayage vertical de 59 – 86 Hz		
Nombre de canaux (numérique/analogique)		VHF/UHF: 2 - 69, Câblodistribution: 1 - 135		
Conditions de fonctionnement		Température: 32 °F – 104 °F (0 ° – 40 °C) Humidité: 20 % – 80 % (sans condensation)		
Prises de connexion	VIDEO IN 1-2	VIDEO: Prise de type RCA x 1 1,0 V [c.-à-c.] (75 Ω) S-VIDEO: Mini DIN à 4 broches Y: 1,0 V [c.-à-c.] (75 Ω) C: 0,286 V [c.-à-c.] (75 Ω) AUDIO L - R: Prise de type RCA x 2 0,5 V [eff.]		
	COMPONENT INPUT 1-2	Y: 1,0 V [c.-à-c.] (y compris la synchronisation) Pb, PR: ± 0,35 V [c.-à-c.] AUDIO L-R: Prise de type RCA x 2 0,5 V [eff.]		
	HDMI 1-4	Connecteur HDMI de type A x 4 ● Ce téléviseur prend en charge la fonction "HDAVI Control 3".		
	PC	Prise D-SUB, 15 broches: R, V, B/0,7 V [c.-à-c.] (75 Ω) HD, VD/1,0 – 5,0 V [c.-à-c.] (haute impédance) AUDIO L-R: Mini prise stéréo (Φ3,5 mm) x 1		
	RS232C (Série)	D-sub à 9 broches pour asservissement périphérique		
	LAN (pour télévision sur IP VIERA CAST)	RJ45 (10BASE-T/100BASE-TX)		
	Fente de carte	Fente de carte SD x 1		
	AV PROG OUT	VIDEO: Prise de type RCA x 1 1,0 V [c.-à-c.] (75 Ω) AUDIO L - R: Prise de type RCA x 2 0,5 V [eff.]		
	DIGITAL AUDIO OUT	PCM/Dolby Digital, Fibre optique		
Particularités		FILTRE 3D Y/C Puce antiviolenace Visualiseur de photos	SOUS-TITRES BBE VIVA 3D Images animées	Télévision sur IP (VIERA CAST) HDAVI Control 3
Dimensions (L x H x P)	Avec piédestal	1 445 mm x 949 mm x 409 mm (56,9 po x 37,4 po x 16,2 po)	---	
	Téléviseur seulement	1 445 mm x 898 mm x 109 mm (56,9 po x 35,4 po x 4,3 po)	1 599 mm x 993 mm x 109 mm (63,0 po x 39,1 po x 4,3 po)	
Masse	Avec piédestal	62,3 kg (137,4 lb)	---	
	Téléviseur seulement	58,3 kg (128,6 lb)	72,7 kg (160,3 lb)	

[TH-58PZ850U]

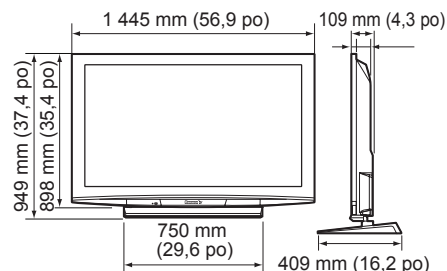

[TH-65PZ850U]

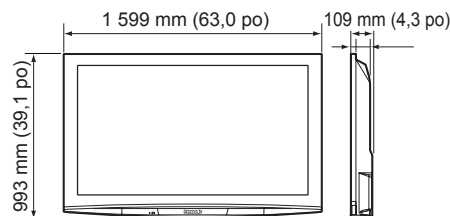

Remarque

- Les caractéristiques et la présentation peuvent être modifiées sans avis préalable. La masse et les dimensions sont approximatives.

Foire aux questions

Avant de faire appel à un technicien, vérifiez les problèmes et apportez les corrections simples décrites ci-dessous. Si le problème devait persister, communiquez avec votre détaillant ou un centre de service Panasonic agréé. (p. 62) Pour une assistance supplémentaire, contactez-nous via le site Web à l'adresse: www.panasonic.ca

Points blancs ou images fantômes (bruit)

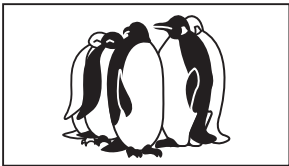

- Vérifiez l'emplacement, l'orientation et la connexion de l'antenne.

Interférence ou image de canaux numériques figée (son intermittent)

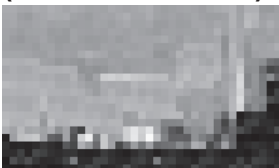

- Réorientez l'antenne pour les canaux numériques.
- Vérifiez le "Fréquencemètre" (p. 43). Si le signal est faible, vérifiez l'antenne et communiquez avec votre détaillant Panasonic.

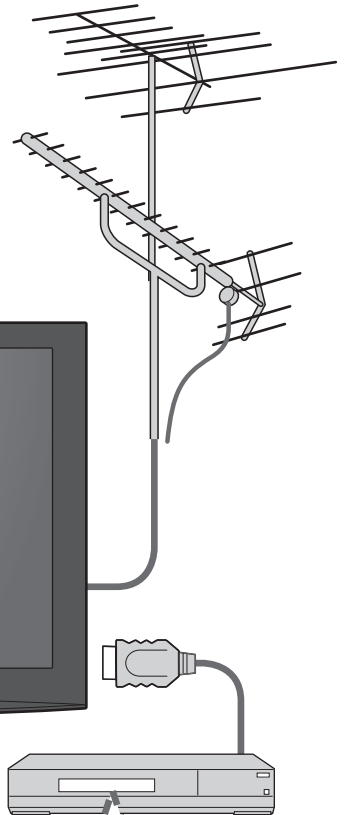
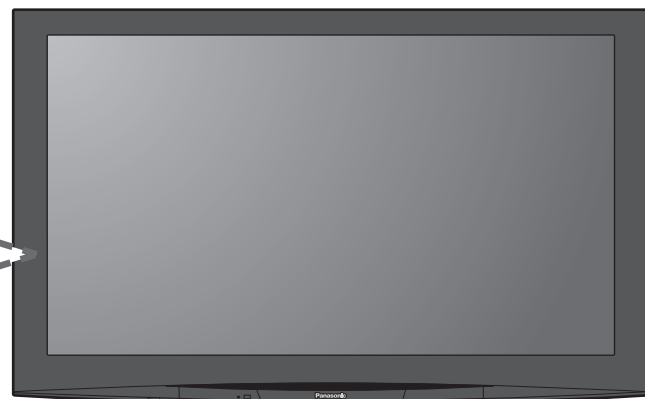

Les images d'un appareil auxiliaire sont anormales lorsque cet appareil est raccordé via la prise HDMI

- Le câble HDMI est-il correctement raccordé? (p. 48, 49)
- Éteignez le téléviseur et l'appareil, puis rallumez-les.
- Vérifiez le signal d'entrée de l'appareil. (p. 57)
- Utilisez un appareil conforme à EIA/CEA-861/861B.

L'enregistrement ne débute pas immédiatement

- Vérifiez les réglages de l'enregistreur. Pour plus de détails, reportez-vous au manuel d'utilisation afférent à l'enregistreur.

La télécommande ne fonctionne pas

- Les piles ont-elles été mises en place correctement? (p. 6)
- Les piles sont-elles neuves?
- Sélectionnez le mode de télécommande approprié (p. 13, 22)

S'il y a des problèmes de fonctionnement avec le téléviseur, veuillez vous reporter au tableau ci-dessous afin de déterminer les symptômes, puis exécutez les mesures suggérées. Si cela ne résout pas le problème, veuillez noter les numéros de modèle et de série et contactez un détaillant Panasonic local (les deux numéros se trouvent sur la face arrière du téléviseur).

	Problème	Mesures à prendre
Écran	Le message “Appuyer sur toute touche pour retour” se déplace sur l’écran.	<ul style="list-style-type: none"> ● La fonction de prévention de rémanence est activée. (Cela n’est le signe d’aucune anomalie.) ● L’économiseur d’écran est activé après un certain délai d’inactivité dans le mode SD. ● Consultez “Rémanence” (p. 5)
	Un point à l’écran demeure noir.	<ul style="list-style-type: none"> ● Il peut arriver qu’un pixel ou un point luminescent soit manquant sur un écran à plasma. (Cela n’est le signe d’aucune anomalie.)
	Image chaotique, présence de bruit	<ul style="list-style-type: none"> ● Vérifiez les appareils électriques (voiture, motocyclette, lampe fluorescente) à proximité.
	Aucune image ne peut être affichée.	<ul style="list-style-type: none"> ● Consultez le menu Image. (p. 28) ● Vérifiez le câblage. (p. 9-12) ● Vérifiez que la bonne prise d’entrée ait été sélectionnée. (p. 22)
	Au lieu d’une image, seuls des points sont affichés.	<ul style="list-style-type: none"> ● Vérifiez la syntonisation des canaux. (p. 42) ● Vérifiez les câbles d’antenne.
	Ni image, ni son ne sont reproduits.	<ul style="list-style-type: none"> ● Le cordon d’alimentation a-t-il été branché ? ● Le téléviseur est-il en marche ? ● Vérifiez le menu Image (p. 28) et le volume. ● Vérifiez les raccordements du câble AV. (p. 9-12) ● Vérifiez que la bonne prise d’entrée ait été sélectionnée. (p. 22)
Rendu sonore	Une boîte noire s’affiche.	<ul style="list-style-type: none"> ● Modifiez les réglages pour l’affichage des sous-titres. (p. 44)
	Aucun son n’est entendu.	<ul style="list-style-type: none"> ● Les câbles des haut-parleurs sont-ils connectés correctement ? (p. 48) ● La fonction “Sourdine” est-elle activée ? (p. 13) ● Le volume est-il au niveau minimum ? ● Est-ce que les haut-parleurs sont en circuit ? (p. 28) ● Modifiez les réglages de la voie “SAP”. (p. 16) ● Vérifiez les réglages de “Entrée HDMI 1”, “Entrée HDMI 2”, “Entrée HDMI 3” et “Entrée HDMI 4”. (p. 28)
	Le rendu sonore est inhabituel.	<ul style="list-style-type: none"> ● Établissez le réglage “SAP” sur “Stéréo” ou “Mono”. ● Vérifiez l’appareil HDMI connecté au téléviseur. ● Établissez le format audio de l’appareil HDMI à “PCM linéaire”. ● Si la connexion du signal audionumérique pose un problème, sélectionnez la connexion analogique.
	Un bruit mécanique est entendu.	<ul style="list-style-type: none"> ● Le bruit est produit par le ventilateur intégré (cela n’est le signe d’aucune anomalie).
	Certaines parties du téléviseur deviennent chaudes	<ul style="list-style-type: none"> ● Même lorsque la température des parties sur le devant, le dessus et l’arrière du téléviseur a augmenté, une hausse de température ne posera aucun problème de rendement ou de qualité de l’appareil.

Garantie limitée

Panasonic Canada Inc. Certificat de garantie limitée Panasonic

Panasonic Canada Inc. garantit cet appareil contre tout vice de fabrication et accepte, le cas échéant, de remédier à toute défectuosité pendant la période indiquée ci-dessous et commençant à partir de la date d'achat original.

Écrans/téléviseurs à plasma	Service à domicile	Un (1) an, pièces (panneau d'affichage compris) et main-d'œuvre
Téléviseurs à cristaux liquides (26 po et plus)	Service à domicile	Un (1) an, pièces (écran à cristaux liquides compris) et main-d'œuvre

Le service à domicile ne sera offert que dans les régions accessibles par routes et situées dans un rayon de 50 km d'un centre de service agréé Panasonic.

LIMITATIONS ET EXCLUSIONS

Cette garantie n'est valide que pour les appareils achetés au Canada et ne couvre pas les dommages résultant d'une installation incorrecte, d'un usage abusif ou impropre ainsi que ceux découlant d'un accident en transit ou de manipulation. De plus, si l'appareil a été altéré ou transformé de façon à modifier l'usage pour lequel il a été conçu ou utilisé à des fins commerciales, cette garantie devient nulle et sans effet. Les piles sèches ne sont pas couvertes sous cette garantie.

Cette garantie est octroyée à l'utilisateur original seulement. La facture ou autre preuve de la date d'achat original sera exigée pour toute réparation sous le couvert de cette garantie.

CETTE GARANTIE LIMITÉE ET EXPRESSE REMPLACE TOUTE AUTRE GARANTIE, EXPRESSE OU IMPLICITE, INCLUANT LES GARANTIES IMPLICITES DU CARACTÈRE ADÉQUAT POUR LA COMMERCIALISATION ET UN USAGE PARTICULIER.

PANASONIC N'AURA D'OBLIGATION EN AUCUNE CIRCONSTANCE POUR TOUT DOMMAGE DIRECT, INDIRECT OU CONSÉCUTIF.

Certaines juridictions ne reconnaissent pas les exclusions ou limitations de dommages indirects ou consécutifs, ou les exclusions de garanties implicites. Dans de tels cas, les limitations stipulées ci-dessus peuvent ne pas être applicables.

Le service à domicile exige un accès complet et facile au produit par le personnel du centre de service agréé et n'inclut pas le retrait ou la réinstallation d'un produit déjà installé. Si l'appareil doit être retiré pour fins de réparation, cela sera à l'entière discrétion du centre de service. Sous aucune considération, Panasonic Canada Inc. ou le centre de service ne pourra être tenu responsable de tout dommage particulier ou indirect.

RÉPARATION SOUS GARANTIE

Pour de l'aide sur le fonctionnement de l'appareil, veuillez contacter notre service à la clientèle au :

Ligne sans frais: 1-866-330-0014

Lien courriel: www.vieraconcierge.ca

Pour la réparation des appareils, veuillez communiquer avec un agent du service à la clientèle de VIERA aux coordonnées précédemment mentionnées.

Expédition de l'appareil à un centre de service

Emballer soigneusement l'appareil, de préférence dans le carton d'origine, et l'expédier port payé et assuré au centre de service. Inclure la description détaillée de la panne et la preuve de la date d'achat original.

A series of horizontal dashed lines for writing notes.

Nota



Consignation du numéro de série

La référence de modèle et le numéro de série de ce produit se trouvent sur sa face arrière. Notez ce numéro de série dans l'espace réservé à cet effet ci-dessous et conservez ce manuel et votre facture comme preuve de votre achat, pour aider à identifier l'appareil en cas de perte ou de vol et pour recours à la garantie.

Modèle _____

Numéro de série _____

**Panasonic Consumer Electronics
Company,
Division of Panasonic Corporation
of North America**
One Panasonic Way, Secaucus
New Jersey 07094 U.S.A.

Panasonic Puerto Rico, Inc.
Ave. 65 de Infanteria, Km. 9.5
San Gabriel Industrial Park
Carolina, Puerto Rico 00985

Panasonic Canada Inc.
5770 Ambler Drive
Mississauga, Ontario
L4W 2T3 CANADA