

Panasonic®

Manuel d'utilisation

Téléphone sans fil numérique
5,8 GHz avec répondeur

N° de modèle **KX-TG5671C**

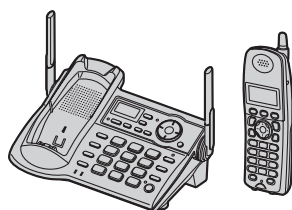

Cet appareil est compatible au service d'affichage du demandeur. Un abonnement au service d'affichage du demandeur est nécessaire afin de pouvoir afficher le nom et le numéro de téléphone du demandeur.

Charger la batterie pendant 7 heures avant d'utiliser l'appareil pour la première fois.

Lire attentivement ce manuel avant d'utiliser l'appareil et le conserver.
Pour de l'aide, composez le **1-800-561-5505** ou visitez notre site Internet à **www.panasonic.ca**

Sommaire

Introduction

Introduction	3
À propos de ce manuel d'utilisation	4
Accessoires	5
Importantes mesures de sécurité	6
Pour un rendement optimal	8

Préparatifs

Installation du poste de base	9
Commandes	12
Affichage	15
Paramétrage initial	16

Appels entrants et sortants

Pour faire des appels	17
Pour recevoir des appels	18
Fonctions pouvant être utilisées pendant une communication	19

Répertoire

Répertoire téléphonique du combiné	22
--	----

Composition abrégée à partir du poste de base

Composition abrégée à partir du poste de base	24
---	----

Service d'affichage du demandeur

Utilisation du service d'affichage du demandeur	25
Liste des demandeurs	28

Programmation

Fonctions programmables	30
-------------------------------	----

Répondeur - Fonctions

Répondeur	34
Écoute des messages sur le poste de base	35
Écoute des messages sur le combiné	36

Message mémo	37
Commande à distance	38
Paramétrage du répondeur	39

Intercommunication - Fonctions

Intercommunication	41
Transfert d'appels et conférences téléphoniques	42
Enregistrement d'un combiné	43

Généralités

Installation murale	44
Casque d'écoute (vendu séparément)	46
Messages d'erreur	47
Guide de dépannage	48
Renseignements importants	53
Spécifications	55
Garantie	56

Index

Index	57
-------------	----

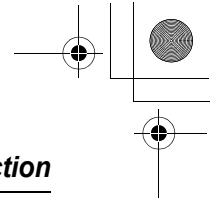
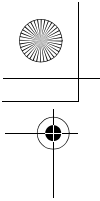

Introduction

Introduction

Nous vous remercions d'avoir arrêté votre choix sur ce téléphone sans fil Panasonic.

Il est recommandé de conserver en dossier les renseignements suivants.

N° de série

Date d'achat

(inscrit sous le fond de l'appareil)

Nom et adresse du détaillant

Agrafer la facture d'achat ici.

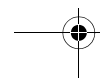
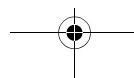
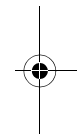
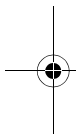

Introduction

À propos de ce manuel d'utilisation

Caractéristique spéciale

■ **Audition de parole ralentie Slow Talk®**

Il est possible de ralentir la vitesse de la voix de l'interlocuteur pour faciliter l'écoute.

SlowTalk

Symboles utilisés dans ce manuel

Symbole	Signification
Exemple: "Identif. sonn."	Appuyer sur [▲] ou [▼] pour sélectionner les mots entre guillemets affichés dans la fenêtre d'affichage.
→	Passer à l'opération suivante.
Exemple: [MENU] , [Répertoire]	Les mots placés entre crochets indiquent les noms des touches dont ceux des touches de fonction (page 15) sur le combiné et le poste de base.
Exemple: [MENU] → [0][5][1] → Sélectionner le paramètre désiré → [Sauv.] → [OFF]	Appuyer sur [MENU] , puis appuyer sur [0] , [5] et [1] . Appuyer sur [▲] ou [▼] pour sélectionner le paramètre désiré. Appuyer sur [Sauv.] , puis sur [OFF] .

Introduction

Accessoires

Accessoires inclus

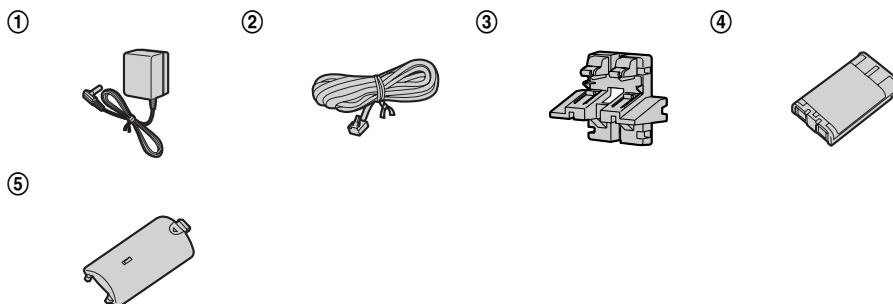

N°	Description	Quantité
①	Adaptateur secteur pour poste de base	1
②	Cordon de ligne téléphonique	1
③	Adaptateur de montage mural	1
④	Batterie	1
⑤	Couvercle du combiné ^{*1}	1

*1 Le couvercle est fixé au combiné.

Accessoires additionnels ou de rechange

Description	Numéro de commande
Batterie Ni-MH rechargeable	HHR-P104
Casque d'écoute	KX-TCA86, KX-TCA91, ou KX-TCA92
Attache-ceinture	PQKE10396Z1

Introduction

Importantes mesures de sécurité

Lors de l'utilisation de cet appareil, prendre les précautions d'usage suivantes afin d'éviter tout risque d'incendie, de chocs électriques ou de blessure.

1. Lire attentivement le manuel d'utilisation.
2. Suivre et respecter toutes les mesures de sécurité indiquées sur l'appareil.
3. Débrancher l'appareil de la prise secteur avant de le nettoyer. Ne pas utiliser de détergents liquides ou en aérosol. Nettoyer à l'aide d'un chiffon humide.
4. Ne pas utiliser cet appareil là où il risque d'être mouillé, par exemple, près d'une baignoire, d'un lavabo, d'un évier, etc.
5. Placer l'appareil sur une surface stable et l'installer de façon sécuritaire pour éviter tout risque de dommage ou de blessure s'il advenait à tomber.
6. Ne pas obstruer les événements d'aération. Ces événements assurent une ventilation adéquate de l'appareil évitant ainsi toute surchauffe. Ne jamais placer l'appareil près de radiateurs ou à tout endroit ne pouvant permettre une ventilation adéquate.
7. N'alimenter l'appareil que sur le type de courant indiqué sur l'appareil. En cas de doute, consulter votre détaillant ou la compagnie d'électricité.
8. Ne rien déposer sur le cordon d'alimentation et le placer dans un endroit où il ne risque pas d'être étiré ou écrasé.
9. Ne pas surcharger les prises murales et les rallonges pour éviter tout risque d'incendie ou de chocs électriques.
10. Ne jamais insérer quoi que ce soit dans l'appareil afin de prévenir tout risque d'incendie ou de chocs électriques. Ne jamais répandre un liquide sur l'appareil.
11. Afin d'éviter tout risque de chocs électriques, ne pas démonter l'appareil. Pour toute réparation, confier l'appareil à un centre de service agréé. Le retrait des couvercles pourrait exposer l'utilisateur à des tensions dangereuses ou à d'autres risques. De plus, si l'appareil est mal assemblé, il y aurait risque de chocs électriques lors de son utilisation.
12. Dans les conditions suivantes, débrancher l'appareil de la prise secteur et consulter un centre de service agréé:
 - A. Le cordon d'alimentation et/ou sa fiche sont endommagés.
 - B. Un liquide a été renversé dans l'appareil.
 - C. L'appareil a été exposé à la pluie ou à l'eau.
 - D. L'appareil ne fonctionne pas de la manière indiquée dans le manuel d'utilisation. Ne pas tenter d'effectuer des réglages qui ne sont pas prévus dans le manuel afin d'éviter de sérieux dommages à l'appareil.
 - E. L'appareil est tombé ou son boîtier est endommagé.
 - F. Les performances de l'appareil ne sont plus aussi bonnes.
13. Ne pas utiliser d'appareils téléphoniques, à part les téléphones sans fil, lors d'un orage. Il pourrait y avoir un risque de choc électrique provoqué par les éclairs.
14. Ne pas faire d'appels téléphoniques avec cet appareil s'il y a fuite de gaz.

**CONSERVER CE
MANUEL**

Introduction

MISES EN GARDE:

Installation

- Ne jamais faire de raccordement lors d'un orage.
- Ne jamais installer une prise téléphonique dans un endroit mouillé à moins que la prise soit destinée spécialement à cet usage.
- Ne jamais toucher à des fils de téléphone non-isolés ou à des terminaux à moins que la ligne ait été déconnectée par le réseau.
- Prendre toutes précautions lors de l'installation ou de la modification de lignes téléphoniques.
- Ne pas toucher à la prise les mains mouillées.
- L'adaptateur secteur est utilisé comme interrupteur principal. S'assurer que la prise de courant est près de l'appareil et facile d'accès.

Batterie

Pour réduire le risque d'incendie ou de blessures, prendre les précautions suivantes.

- N'utiliser que la batterie recommandée.
- Ne pas jeter la batterie au feu. Elle pourrait exploser. S'informer auprès des responsables locaux de la gestion des déchets pour les mesures à prendre.
- Ne pas ouvrir ni mutiler la batterie. L'électrolyte est corrosive et peut brûler ou blesser les yeux et la peau. L'électrolyte est toxique; ne pas ingérer.
- Manipuler la batterie avec soin. Ne pas permettre que la batterie soit en contact avec des objets avec propriété conductrice (tels que anneaux, bracelets ou clés), sinon la batterie et(ou) les conducteurs pourraient surchauffer et provoquer des brûlures sérieuses.

- Charger la batterie fournie ou recommandée conformément aux instructions du présent manuel.

AVIS:

- Afin d'éviter tout risque d'incendie ou de chocs électriques, ne pas exposer cet appareil à la pluie ou à toute humidité.
- Débrancher l'appareil s'il dégage de la fumée, une odeur inhabituelle ou émet un bruit anormal. Ces situations peuvent présenter un risque d'incendie ou de choc électrique. S'assurer que le dégagement de fumée a cessé, puis communiquer avec un centre de service agréé.

Domaine médical

- Consulter les fabricants de dispositifs médicaux personnels, tels les stimulateurs cardiaques, afin de déterminer s'ils sont protégés contre l'énergie émise par les fréquences radio. (La gamme de fréquence radio de cet appareil se situe entre 5,76 GHz et 5,84 GHz et le niveau maximum de puissance de sortie est 200 mW.) Ne pas utiliser cet appareil dans des centres de soins de la santé là où des mises en garde le spécifient. En effet, les hôpitaux et centres de soins médicaux peuvent utiliser de l'équipement qui pourrait être sensible à l'énergie émise par les fréquences radio externes.

Introduction

Pour un rendement optimal

Emplacement du poste de base/interférence

Le poste de base et le combiné utilise des ondes radio pour communiquer entre eux. Pour une portée maximale et un fonctionnement exempt de bruit, prendre les mesures suivantes.

- Éloigner l'appareil d'autres appareils électriques.
- Placer le poste de base dans un endroit CENTRAL et ÉLEVÉ loin de tout obstacle tel un mur.
- Étendre les antennes au maximum.
- L'utilisation du combiné près d'un four à micro-ondes en fonctionnement peut générer du bruit. Éloigner le combiné du four et le rapprocher du poste de base.
- L'utilisation du combiné près du poste de base d'un autre téléphone sans fil pourrait engendrer du bruit. Éloigner le combiné du poste de base de l'autre téléphone et le rapprocher de son propre poste de base.

Milieu ambiant

- Éloigner l'appareil de tout appareil générateur de bruit électrique tel que lampes fluorescentes et moteurs.
- Ne pas exposer l'appareil à la fumée, à la poussière, à des températures élevées et à des vibrations.
- Ne pas exposer l'appareil aux rayons directs du soleil.
- Ne pas déposer d'objets lourds sur l'appareil.
- Débrancher l'appareil lorsque l'appareil n'est pas utilisé pendant une période prolongée.
- Ne pas placer l'appareil près de sources de chaleur telles que chaufferettes, cuisinières,

etc. Ne pas le placer dans un endroit où la température est inférieure à 5 °C (41 °F) ou supérieure à 40 °C (104 °F). Ne pas placer l'appareil dans un sous-sol humide.

- Le rayon d'action de l'appareil pourrait être limité lorsque l'appareil est utilisé dans les endroits suivants: près d'obstacles tels que collines, tunnels, souterrains ou près d'objets métalliques tels que clôtures en grillage, etc.
- L'utilisation de cet appareil à proximité d'un appareil électrique de 5,8 GHz peut causer de l'interférence. S'éloigner de tels appareils.

Entretien de routine

- Nettoyer la surface extérieure avec un linge doux. Ne pas utiliser de benzène, de solvants ou tout produit abrasif.

Préparatifs

Installation du poste de base

Branchement de l'adaptateur secteur et du cordon de ligne téléphonique

Connecter le cordon de ligne téléphonique dans le poste de base (1) (un clic se fait entendre) et dans la prise de téléphone (2). Brancher le cordon de l'adaptateur secteur en pressant fermement la fiche (3).

- N'utiliser que l'adaptateur secteur Panasonic PQLV1 (fourni).

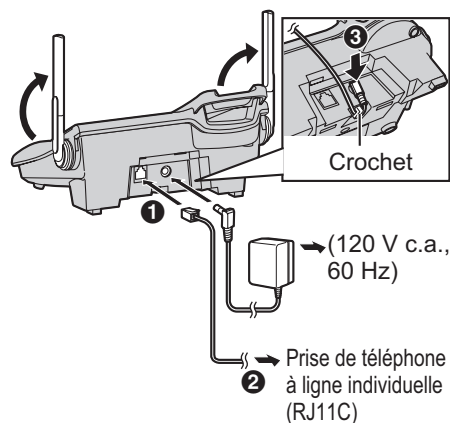

Nota:

- L'adaptateur secteur doit rester branché en tout temps. (Il est normal que l'adaptateur secteur dégage un peu de chaleur.)
- L'adaptateur secteur devrait être branché dans une prise de courant montée verticalement ou installée dans un plancher. Ne pas brancher l'adaptateur dans une prise de courant montée dans un plafond car le

poids de l'adaptateur pourrait en causer le débranchement.

- Cet appareil ne fonctionne pas lors d'une panne de courant. Il est recommandé de raccorder un téléphone standard sur la même ligne téléphonique ou sur la même prise de téléphone en utilisant un adaptateur en T.

Pour les abonnés à un service DSL (hauts débits)

Installer un filtre antiparasite (communiquer avec le fournisseur du service DSL) sur la ligne téléphonique entre le poste de base et la prise de téléphone dans les circonstances suivantes:

- Bruit sur la ligne pendant les conversations.
- Les fonctions d'affichage du demandeur (page 25) ne fonctionnent pas convenablement.

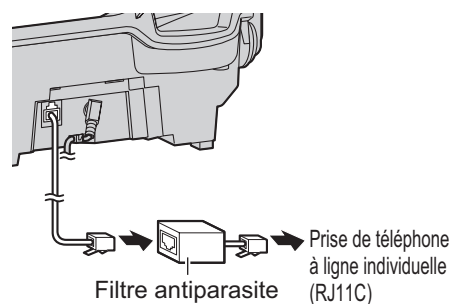

Préparatifs

Mise en place/remplacement de la batterie

- 1 Appuyer fermement sur le loquet du couvercle de la batterie, puis le glisser dans le sens de la flèche.

- Au besoin, retirer la batterie usée.

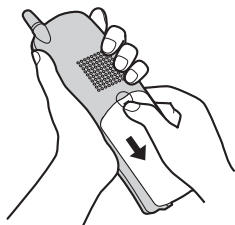

- 2 Insérer la batterie (1), et appuyer dessus jusqu'à ce qu'elle s'enclenche en position dans le combiné (2). Refermer le couvercle du logement de la batterie.

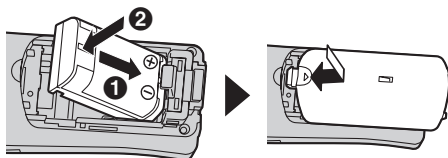

Important:

- N'utiliser que la batterie rechargeable Panasonic recommandée (page 5).

Attention:



L'appareil que vous vous êtes procuré est alimenté par une batterie au nickel-métal-hydrure (NiMH).

Pour des renseignements sur le recyclage de la batterie, veuillez composer le 1-800-8-BATTERY (1-800-822-8837).

Charge de la batterie

Placer le combiné sur le poste de base pendant **7 heures** avant de l'utiliser la première fois.

Pendant la recharge, le message "Charge en cours" est affiché et le voyant CHARGE sur le poste de base s'allume. La recharge terminée, le message "Charge terminée" s'affiche.

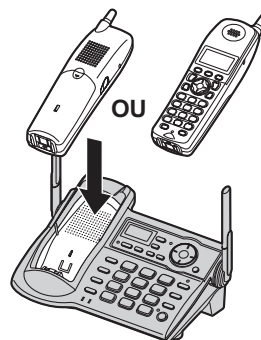





Nota:

- Si l'appareil doit être utilisé dans un bref laps de temps, recharger la batterie du combiné pendant au moins 15 minutes.
- Afin d'assurer que la recharge s'effectue correctement, nettoyer une fois par mois les contacts sur le combiné et le poste de base

Préparatifs

avec un chiffon doux et sec. Effectuer ce nettoyage plus souvent si l'appareil est exposé à des matières grasses, la poussière ou une humidité élevée.

État de la batterie

Icône	État de la batterie
	Pleinement chargée
	Moyen
	Charge faible Lorsque l'indication clignote, la batterie doit être rechargée.
	Déchargée

Nota:

- Il est nécessaire de recharger la batterie lorsque le combiné émet une tonalité par intermittence lorsqu'il est en fonction.

Rendement de la batterie Panasonic

Mode de fonctionnement	Autonomie
Mode communication	Jusqu'à 5 heures
Mode attente	Jusqu'à 11 jours
Avec suramplificateur vocal en fonction (page 20)	Jusqu'à 3 heures

Nota:

- L'autonomie offerte par la batterie peut être abrégée au fil du temps selon les conditions d'utilisation et la température ambiante.
- Il y a une consommation d'énergie lorsque le combiné est décroché du poste de base, même s'il demeure en mode attente. Plus le combiné est laissé décroché du poste de base, plus l'autonomie en mode communication en sera réduite.
- Lorsque la batterie est pleinement chargée, l'indication "**Charge terminée**" s'affiche et il n'est pas nécessaire de replacer le combiné sur le poste de base entre les recharges.
- Il se peut que l'état de la batterie ne soit pas adéquatement affiché après son remplacement. Dans un tel cas, placer le combiné sur le poste de base et recharger pendant 7 heures.

Préparatifs

Commandes

Poste de base

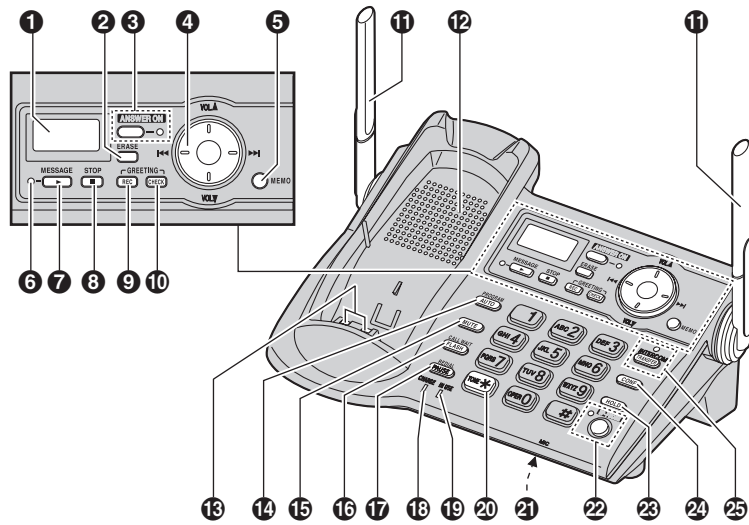

Préparatifs

- | | |
|---|---|
| ① Affichage | ⑭ Touche de programmation/auto
[PROGRAM]/[AUTO] |
| ② Touche d'effacement [ERASE] | ⑮ Touche de mise en sourdine [MUTE] |
| ③ Touche de mise en marche du répondeur
[ANSWER ON]
Voyant de mise en marche du répondeur | ⑯ Touche d'appel en attente/commutateur
[CALL WAIT]/[FLASH] |
| ④ Touche de navigation ([▲] [▼] [◀] [▶]) | ⑰ Touche de recomposition/pause
[REDIAL]/[PAUSE] |
| ⑤ Touche de message mémo [MEMO] | ⑱ Voyant de recharge (CHARGE) |
| ⑥ Voyant de message | ⑲ Voyant de service (IN USE) |
| ⑦ Touche de message [MESSAGE] | ⑳ Touche de composition par tonalité [*] |
| ⑧ Touche d'arrêt [STOP] | ㉑ Microphone (MIC) |
| ⑨ Touche d'enregistrement du message
réponse [GREETING REC] | ㉒ Touche de fonctionnement mains libres
[SP-PHONE]
Voyant de fonctionnement mains libres |
| ⑩ Touche de vérification du message
réponse [GREETING CHECK] | ㉓ Touche de mise en garde [HOLD] |
| ⑪ Antenne | ㉔ Touche de conférence [CONF] |
| ⑫ Haut-parleur | ㉕ Touche d'intercommunication/transfert
[INTERCOM]/[TRANSFER]
Voyant d'intercommunication |
| ⑬ Contacts de recharge | |

Préparatifs

Combiné

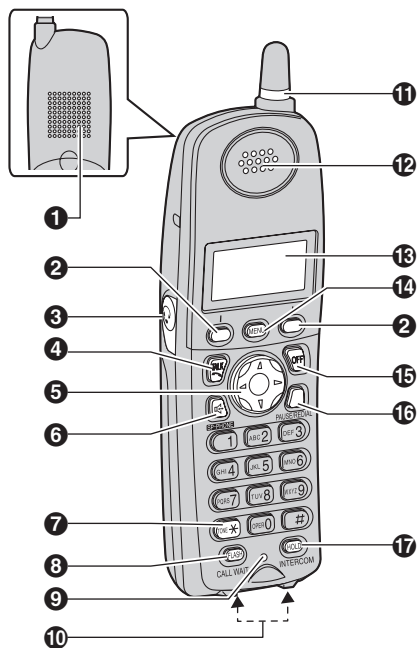

- 1 Haut-parleur
- 2 Touches de fonction
- 3 Prise de casque d'écoute
- 4 Touche de communication []
- 5 Touche de navigation ([▲] [▼] [◀] [▶])
- 6 Touche de fonctionnement mains libres []
- 7 Touche de composition par tonalité [*]
- 8 Touche commutateur/appel en attente [FLASH]/[CALL WAIT]
- 9 Microphone
- 10 Contacts de recharge
- 11 Voyant d'avis de sonnerie/message
- 12 Récepteur

- 13 Affichage
- 14 [MENU]
- 15 Touche de mise hors marche [OFF]
- 16 Touche de pause/recomposition [PAUSE]/[REDIAL]
- 17 Touche de mise en garde/intercommunication [HOLD]/[INTERCOM]

Nota:

- Certaines fonctions non indiquées ci-dessus sont affichées à titre de sélections de touches de fonction pendant l'opération (page 15).

Exemple: [Silence]

Touche de navigation

La touche de navigation du combiné permet de naviguer dans les menus et de sélectionner les diverses rubriques affichées sur pression des touches [▲], [▼], [◀] ou [▶]

Réglage du volume

Dans le cours de la conversation, appuyer à répétition sur [▲] ou [▼].

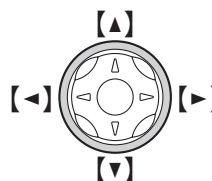

Préparatifs

Touches de fonction du combiné

Le combiné comporte deux touches de fonction. En pressant l'une de ces touches, il est possible de sélectionner la fonction indiquée directement au-dessus de la touche. **[Sélec.]**, **[Sauv.]**, **[OK]** et d'autres fonctions sont assignées aux touches de fonction; il convient donc de porter attention à ces touches pour repérer les fonctions nécessaires à l'utilisation du combiné.

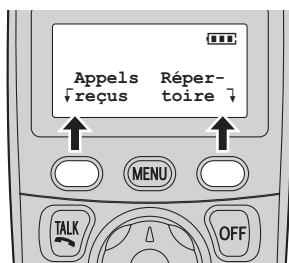

Nota:

- Dans le présent manuel, les noms des touches de fonction sont indiqués entre crochets à l'instar du nom des autres touches.

Exemple:

Touches de l'appareil: **[**], **[OFF]**, etc.

Touches de fonction: **[Appels reçus]**, **[Répertoire]**, etc.

Affichage

Affichage sur poste de base

Affichage	Signification
FULL	Clignote lorsque la mémoire du répondeur est pleine.
	Clignote lorsqu'un réglage de la date et de l'heure est nécessaire.
RINGER OFF	La sonnerie du poste de base est désactivée.
E	Erreur lors de l'enregistrement du message réponse ou mémo.
SP	Le répondeur est dans le mode lecture du message réponse seulement (aucun message des demandeurs ne peut être enregistré).
P	Le poste de base est en mode de programmation.

Éléments affichés sur le combiné

Affichage	Signification
(((V)))	La fonction de rehaussement de la voix est activée.
 	État de la batterie.

Préparatifs

Paramétrage initial

Langue d'affichage

Il est possible de sélectionner "English" ou "Français" pour la langue d'affichage. Par défaut, le réglage est sur "English".

- 1 [MENU] → [0][8][1]
- 2 Entrer le paramètre désiré.
- 3 Appuyer sur la touche de fonction de droite pour sauvegarder la sélection. → [OFF]

Langue du guide vocal

Il est possible de sélectionner "English" ou "Français" pour la langue du guide vocal. Par défaut, le réglage est sur "English".

- 1 [MENU] → [0][8][2]
- 2 Entrer le paramètre désiré. → [Sauv.] → [OFF]

Mode de composition

S'il n'est pas possible de faire des appels, modifier ce paramètre d'après le service téléphonique utilisé. Par défaut, le réglage est sur "Tonalité".

"Tonalité": composition par tonalité.
 "Impulsions": composition à impulsions.

- 1 [MENU] → [0][5][1]
- 2 Entrer le paramètre désiré. → [Sauv.] → [OFF]

Date et heure

Régler la date et l'heure afin de permettre à l'appareil d'annoncer la date et l'heure de chaque message (page 35) lors de l'écoute des messages.

- 1 [MENU] → [4]
- 2 Entrer le mois, le jour et l'année en sélectionnant deux chiffres pour chacun.
Exemple: 15 août 2006
 [1][5] [0][8] [0][6]
- 3 Entrer l'heure (heures et minutes, système de 24 heures) en sélectionnant deux chiffres pour chacun.
Exemple: 21:30
 [2][1] [3][0]
- 4 [Sauv.] → [OFF]

Nota:

- Si l'anglais est sélectionné, un système d'horloge à 12 heures est utilisé. Avec le français, l'horloge fonctionne sur un système de 24 heures.
- En cas d'erreur lors du réglage de la date ou de l'heure, appuyer sur [◀], [▶], [▲] ou [▼] pour déplacer le curseur, puis faire les corrections qui s'imposent.

Appels entrants et sortants

Pour faire des appels

Utilisation du combiné

- 1 Décrocher le combiné et composer un numéro de téléphone.
 - En cas d'erreur, appuyer sur **[Annul.]**.
- 2 Appuyer sur **[↶]** ou **[Appel]**.
- 3 La conversation terminée, appuyer sur **[OFF]** ou placer le combiné sur le poste de base.

Nota:

- "Ligne occupée" s'affiche si une communication est en cours sur un autre téléphone.

Fonctionnement mains libres

- 1 Décrocher le combiné, composer un numéro de téléphone, puis appuyer sur **[☎]**.
 - Parler en alternance avec l'interlocuteur.
- 2 La conversation terminée, appuyer sur **[OFF]**.

Nota:

- Utiliser la fonction mains libres dans une pièce tranquille.
- Pour passer au combiné, appuyer sur **[↶]**.

Réglage du volume sur le récepteur/haut-parleur

Dans le cours de la conversation, appuyer à répétition sur **[▲]** ou **[▼]**.

Recomposition à partir de la liste des numéros composés

Les 5 derniers numéros composés sont sauvegardés sur une liste de numéros pour fins de recomposition.

- 1 **[REDIAL]**
- 2 Appuyer sur **[▲]** ou **[▼]** pour afficher le numéro désiré.
- 3 **[↶]**

Suppression d'un numéro de la liste des demandeurs

- 1 **[REDIAL]**
- 2 Appuyer sur **[▲]** ou **[▼]** pour afficher le numéro désiré. → **[Suppr.]** → **[Oui]** → **[OFF]**

Touche PAUSE (avec autocommutateur privé/service interurbain)

Un temps de pause doit parfois être inséré au sein de la séquence de composition lorsqu'un autocommutateur privé est utilisé ou dans le cas d'un appel interurbain.

Par exemple, s'il est nécessaire d'entrer le numéro "9" d'accès à la ligne réseau:

- 1 **[9]** → **[PAUSE]** → Composer le numéro de téléphone.
- 2 **[↶]**

Nota:

- Une pause de 3,5 secondes est insérée sur chaque pression de la touche **[PAUSE]**. Appuyer sur la touche à plusieurs reprises pour augmenter la durée de pause.

Appels entrants et sortants

Utilisation du poste de base

- 1** **[SP-PHONE]**
- 2** Composer un numéro de téléphone.
- 3** Lorsque l'interlocuteur répond, parler dans le microphone.
 - Parler en alternance avec l'interlocuteur.
- 4** La conversation terminée, appuyer sur **[SP-PHONE]**.

Nota:

- Utiliser la fonction mains libres dans une pièce tranquille.
- Pour passer au combiné dans le cours d'une conversation mains libres:
 - Appuyer sur **[📞]** du combiné, puis appuyer sur **[SP-PHONE]** du poste de base.
 - Si le combiné est sur le poste de base, le décrocher.

Réglage du volume du haut-parleur

Dans le cours de la conversation, appuyer à répétition sur **[▲]** ou **[▼]**.

Recomposition du dernier numéro composé

[SP-PHONE] → **[REDIAL]**

Pour recevoir des appels

Lors de la réception d'un appel, le voyant de la sonnerie sur le combiné et le voyant de service IN USE sur le poste de base clignotent rapidement.

Utilisation du combiné

- 1** Décrocher le combiné et appuyer sur **[📞]** ou **[📞]**.
 - Il est également possible de prendre un appel en appuyant sur n'importe quelle touche sauf **[▲]**, **[▼]**, **[←]**, **[→]** et **[OFF]**.
(Prise d'appel toutes touches)
- 2** La conversation terminée, appuyer sur **[OFF]**.

Nota:

- Il est possible de changer la couleur du voyant d'identification et la tonalité de la sonnerie. Il est également possible de régler le volume de la sonnerie du combiné (page 32).

Prise automatique des appels

Lorsque cette fonction est activée, il est possible de prendre les appels tout simplement en décrochant le combiné du poste de base. Il n'est pas nécessaire d'appuyer sur **[📞]**. Pour activer cette fonction, suivre les instructions à la page 32.

Mise hors circuit temporaire de la sonnerie

Si la sonnerie se fait entendre sur le combiné lors de la réception d'un appel extérieur, il est possible de mettre la sonnerie temporairement hors circuit en appuyant sur **[OFF]**.

Appels entrants et sortants

Utilisation du poste de base

- 1 **[SP-PHONE]**
- 2 Parler dans le microphone.
- 3 La conversation terminée, appuyer sur **[SP-PHONE]**.

Réglage du volume de la sonnerie

Appuyer à répétition sur **[▲]** ou **[▼]** pour sélectionner le volume désiré en mode attente.

- Pour désactiver la sonnerie, maintenir la touche **[▼]** enfoncée jusqu'à ce que le poste de base émette 2 tonalités.

Réglage de la tonalité de la sonnerie

Cette fonction permet de sélectionner parmi 3 tonalités.

- 1 Appuyer sur **[▲]** ou **[▼]**.
- 2 Dans un délai de 10 secondes, appuyer à plusieurs reprises sur **[◀◀]** ou **[▶▶]** pour sélectionner la tonalité désirée.

Fonctions pouvant être utilisées pendant une communication

Touche de garde (HOLD)

Cette fonction permet de mettre un appel extérieur en garde.

Combiné

- 1 Appuyer sur **[HOLD]** dans le cours d'une conversation sur une ligne réseau.
 - Pour transférer l'appel au poste de base, passer à l'étape 2 à la page 42, "Transfert d'appels et conférences téléphoniques".
- 2 Appuyer de nouveau sur **[HOLD]**.
 - Pour libérer la garde, appuyer sur **[↶]**.
 - Pour prendre l'appel sur le poste de base, appuyer sur **[SP-PHONE]**.

Poste de base

Appuyer sur **[HOLD]** dans le cours d'une conversation sur une ligne réseau.

- Pour libérer la garde, appuyer sur **[SP-PHONE]**.
- Pour prendre l'appel sur le combiné, appuyer sur **[↶]**.

Combiné et poste de base:

- Si un autre téléphone est branché sur la même ligne (page 9), il est également possible d'y prendre l'appel en décrochant le combiné.
- Si un appel est laissé en garde plus de 6 minutes, une tonalité d'avertissement est émise. Après un autre délai de 4 minutes, la communication sera coupée.

Appels entrants et sortants

Silence

Dans le cours d'une communication, il est possible de mettre le téléphone en sourdine de manière à empêcher la transmission de la voix à l'interlocuteur.

Combiné

Pour mettre la voix en sourdine, appuyer sur **[Silence]**.

- Pour désactiver le mode silence, appuyer sur **[Silence]** ou **[↶]**.

Nota:

- **[Silence]** est une touche de fonction qui s'affiche sur le combiné au cours d'une communication.

Poste de base

Pour mettre la voix en sourdine, appuyer sur **[MUTE]**.

- Pour désactiver le mode silence, appuyer sur **[MUTE]** ou **[SP-PHONE]**.

Touche commutateur

Une pression de la touche **[FLASH]** permet d'accéder à des fonctions spéciales de l'autocommutateur privé hôte (PBX) telles que le transfert d'un appel vers un autre poste ou à des services téléphoniques optionnels tels que l'appel en attente.

Nota:

- Pour modifier la temporisation, se reporter à la page 32.

Pour les abonnés au service d'appel en attente

Pour utiliser la fonction d'appel en attente, il est nécessaire d'être abonné à ce service auprès de la compagnie de téléphone.

Cette fonction permet de recevoir des appels même si une communication est déjà en cours. Si l'appel est reçu pendant une communication, une tonalité d'appel en attente est entendue. Communiquer avec la compagnie de téléphone pour de plus amples renseignements sur ce service et savoir s'il est disponible dans votre région.

Appuyer sur **[CALL WAIT]** pour prendre le second appel.

- Pour passer d'un appel à l'autre, appuyer sur **[CALL WAIT]**.

Utilisation temporaire de la composition par tonalité (pour utilisateur de la composition par tonalité/impulsions)

Le mode de composition passe à celui de tonalité. Ceci peut s'avérer utile pour accéder à des répondeurs automatiques, services bancaires automatisés, etc.

Appuyer sur **[*]** (TONE) avant d'entrer les numéros d'accès nécessitant la composition par tonalité.

Suramplificateur vocal

Cette fonction peut améliorer la clarté sonore lorsque le combiné est utilisé dans un endroit où il pourrait avoir de l'interférence. Pendant un appel sur une ligne réseau, cette fonction s'active automatiquement au besoin. Il est également possible de la mettre en/hors marche à la main.

1 Appuyer sur **[MENU]** dans le cours d'une conversation sur une ligne réseau.

2 Pour activer ou désactiver cette fonction, appuyer sur **[2]** pour sélectionner "**Rehaut activé**" ou "**Rehaut désact**".

Nota:

- Lorsque cette fonction est désactivée manuellement au cours d'une

Appels entrants et sortants

communication, elle n'est pas réactivée automatiquement au cours du même appel.

- Lorsque cette fonction est activée, l'autonomie de la batterie est abrégée (page 11).

Rehaussement de la voix

Cette fonction clarifie la voix de l'interlocuteur en lui conférant une sonorité plus naturelle plus facile à entendre et à comprendre (page 33).

- 1 Appuyer sur **[MENU]** dans le cours d'une conversation sur une ligne réseau.
- 2 Pour activer ou désactiver cette fonction, appuyer sur **[3]** pour sélectionner "RV activé" ou "RV désactivé".
 - Lorsque cette fonction est activée, l'indication **(RV)** s'affiche.

Nota:

- Dépendant de l'état et de la qualité de la ligne téléphonique, il se pourrait que cette fonction accentue des bruits existants. Si l'écoute devient difficile, désactiver cette fonction.

Audition de parole ralentie

Cette fonction permet de ralentir la voix de l'interlocuteur lors d'une conversation à deux voies.

Important:

- Il est impossible d'utiliser cette fonction lors :
 - d'un appel conférence,
 - de l'écoute des messages, ou
 - de l'utilisation en tiers du répondeur.

Appuyer sur **[Ralen.]** dans le cours d'une conversation sur une ligne réseau.

- L'indication "Ra1en." clignote.

- Pour désactiver cette fonction, appuyer de nouveau sur **[Ralen.]**. L'indication "Ra1en." arrête de clignoter.

Nota:

- Cette fonction est désactivée lorsque le répondeur est activé par le poste de base.
- Cette fonction est désactivée lorsque la conversation est coupée.
- La vitesse peut se rapprocher de la vitesse normale lorsque la réception de la voix sur le combiné est constante pendant un certain temps.

Partage des appels

Cette fonction permet au combiné ou au poste de base de participer à une conversation en cours sur une ligne réseau.

Combiné

Pour se joindre à la conversation, appuyer sur **[R]** lorsqu'un autre poste est en communication sur une ligne réseau.

Poste de base

Pour se joindre à la conversation, appuyer sur **[SP-PHONE]** lorsque le combiné est en communication sur une ligne réseau.

Répertoire

Répertoire téléphonique du combiné

Le répertoire peut comporter jusqu'à 50 noms et numéros de téléphone; il est possible d'effectuer la recherche des inscriptions par le nom.

Ajout d'inscriptions au répertoire

- 1 [Répertoire]
- 2 [Ajout.]
- 3 Entrer un nom ne comportant pas plus de 16 caractères. → [Suiv.]
- 4 Entrer un numéro de téléphone (maximum de 32 chiffres). → [Suiv.] → [Sauv.]
 - Pour ajouter d'autres inscriptions, recommencer depuis l'étape 2.

5 [OFF]

Nota:

- Les abonnés au service d'identification du demandeur peuvent utiliser les fonctions d'identification par sonnerie et par voyant éclairé (page 26).

Table des caractères

Touche	Caractères
[1]	& ' () , - . / 1
[2]	a b c A B C 2
[3]	d e f D E F 3
[4]	g h i G H I 4
[5]	j k l J K L 5
[6]	m n o M N O 6
[7]	p q r s P Q R S 7

Touche	Caractères
[8]	t u v T U V 8
[9]	w x y z W X Y Z 9
[0]	0 Espace
[*]	*
[#]	#

- Pour entrer un autre caractère correspondant à la même touche, appuyer d'abord sur [►] pour déplacer le curseur jusqu'à l'espace suivant.

Correction d'erreurs

Appuyer sur [◀] ou [▶] pour amener le curseur sur le caractère erroné, puis appuyer sur [Annul.]. Entrer ensuite le bon caractère.

- Pour supprimer tous les caractères à la fois, maintenir la touche [Annul.] enfoncée.

Recherche et composition à partir du répertoire téléphonique

Il est possible de lancer une recherche au sein du répertoire en faisant défiler les inscriptions classées par ordre alphabétique ou en entrant la première initiale.

Recherche par ordre alphabétique (défilement des inscriptions)

- 1 [Répertoire] → [Recher]
- 2 Appuyer sur [▲] ou [▼] pour sélectionner l'inscription désirée.
- 3 Appuyer sur [↵] pour composer le numéro de téléphone.

Répertoire

Recherche d'un nom par son initiale

- 1** [Répertoire] → [Recher]
- 2** Appuyer sur les touches de composition ([0] à [9], [#] ou [*]) correspondant à la première lettre du nom recherché (voir la table des caractères à la page 22).
Exemple: "LISA"
 Appuyer à répétition sur [5] pour afficher la première rubrique commençant avec la lettre "L" et passer à l'étape 3.
 - Si aucun nom ne commence par la lettre entrée, le nom commençant par la lettre suivante s'affiche.
- 3** Appuyer sur [v] pour sélectionner l'inscription désirée.
- 4** Appuyer sur [↵] pour composer le numéro de téléphone.

Modification des données dans le répertoire téléphonique

- 1** Repérer l'inscription désirée (pages 22, 23).
 → [Option] → "Modifier" → [Sélec.]
- 2** Au besoin, entrer le nom (se reporter à la table de caractères, page 22). → [Suiv.]
- 3** Au besoin, modifier le numéro de téléphone.
 → [Suiv.] → [Sauv.] → [OFF]

Suppression de données dans le répertoire téléphonique

- 1** Repérer l'inscription désirée (pages 22, 23).
- 2** [Suppr.] → [Oui] → [OFF]

Composition séquentielle

Cette fonction permet de composer, dans le cours d'une communication, des numéros de téléphone inscrits au répertoire. Cette fonction peut être utilisée, par exemple, pour composer le numéro d'accès d'une carte d'appel ou le NIP d'un compte bancaire mémorisé dans le répertoire téléphonique, sans avoir à le composer manuellement.

- 1** Au cours d'une communication avec un interlocuteur extérieur, appuyer sur [MENU].
- 2** "Répertoire" → [Sélec.]
- 3** Repérer l'inscription désirée (pages 22, 23).
 → [Appel]

Nota:

- Lors de la mémorisation du numéro d'accès pour la carte d'appel et du NIP dans le répertoire comme étant une seule et même inscription, appuyer sur [PAUSE] pour insérer des délais après le numéro d'accès et le NIP là où cela est nécessaire (page 17).
- Avec un téléphone à impulsions, il est nécessaire d'appuyer sur [*] avant d'appuyer sur [MENU] à l'étape 1 pour pouvoir utiliser temporairement la composition par tonalité.

Composition abrégée à partir du poste de base

Composition abrégée à partir du poste de base

Il est possible d'attribuer un numéro de téléphone à chacune des 10 touches de composition ([0] à [9]) sur le poste de base.

Mise en mémoire de numéros pour composition abrégée

Important:

- Avant de mettre les numéros en mémoire, s'assurer que le poste de base n'est pas utilisé.

1 [PROGRAM]

2 Entrer un numéro de téléphone (maximum de 32 chiffres).

- Si l'insertion d'une pause est nécessaire pour la composition d'un numéro, appuyer sur [PAUSE] à l'endroit approprié.
- En cas d'erreur, appuyer sur [STOP] et recommencer à partir de l'étape 1.

3 [PROGRAM]

4 Appuyer sur une touche de composition ([0] à [9]).

Nota:

- Si un numéro de téléphone est déjà mémorisé sous une touche de composition, l'ancien numéro sera effacé.
- Il est recommandé de prendre en note les numéros mis en mémoire sous les touches de composition.

Touche PAUSE (avec autocommutateur privé/service interurbain)

Un temps de pause doit parfois être inséré au sein de la séquence de composition lorsqu'un autocommutateur privé est utilisé ou dans le cas d'un appel interurbain.

Par exemple, s'il est nécessaire d'entrer le numéro "9" d'accès à la ligne réseau:

À l'étape 2, appuyer sur [9], [PAUSE], puis composer le numéro de téléphone.

Nota:

- Une pause de 3,5 secondes est insérée sur chaque pression de la touche [PAUSE]. Appuyer sur la touche à plusieurs reprises pour augmenter la durée de pause. Sur pression de la touche [PAUSE], l'indication "P" s'affiche.
- Sur pression de la touche [✳], l'indication "L" s'affiche. Sur pression de la touche [≡], l'indication "Ξ" s'affiche.

Suppression d'un numéro en mémoire

1 Appuyer à deux reprises sur [PROGRAM].

2 Appuyer sur la touche de composition désirée ([0] à [9]).

Composition rapide d'un numéro

1 [SP-PHONE] → [AUTO]

2 Appuyer sur la touche de composition désirée ([0] à [9]).

Nota:

- Les numéros mémorisés sur le poste de base ne peuvent être composés qu'à partir du poste de base.

Service d'affichage du demandeur

Utilisation du service d'affichage du demandeur

Cet appareil est compatible avec le service d'affichage du demandeur offert par les compagnies de téléphone. Sur abonnement au service d'affichage du demandeur, les nom et numéro de téléphone du demandeur s'affichent et sont mémorisés dans la liste des demandeurs.

Caractéristiques

Lorsqu'un appel est reçu, le nom ou le numéro de téléphone du demandeur s'affiche sur le combiné.

Les renseignements sur les 50 derniers demandeurs sont inscrits sur une liste des demandeurs, classés à partir du plus récent appel jusqu'au plus ancien.

- En règle générale, les renseignements sur le demandeur sont affichés à partir du deuxième coup de sonnerie.
- Si l'appareil ne peut saisir les renseignements sur le demandeur, l'un ou l'autre des messages suivants s'affiche:
 - “**Nom et numéro non disponibles**”/ “**Non disponible**”^{*1}: Le demandeur appelle depuis un secteur dans lequel le service d'identification du demandeur n'est pas disponible.
 - “**Appel privé**”: Le demandeur a demandé qu'aucun renseignement le concernant ne soit transmis.
 - “**Interurbain**”: Il s'agit d'un appel interurbain.
- Si l'appareil est relié à un autocommutateur, il se pourrait que les renseignements sur le demandeur ne puissent être saisis. Communiquer avec le fournisseur du système.

*1 Affiché pendant la consultation de la liste des demandeurs.

Appels manqués

Si un appel est laissé sans réponse, l'appareil le traite comme étant un appel manqué. Le nombre d'appels manqués s'affiche sur la fenêtre d'affichage du combiné. Cela indique à l'utilisateur s'il devrait consulter la liste des demandeurs pour savoir qui a appelé pendant son absence.

Affichage personnalisé du nom

Lorsque les renseignements sur le demandeur saisis lors de la réception d'un appel correspondent à une inscription au répertoire, le nom du demandeur mémorisé s'affiche et est inscrit sur la liste des demandeurs.

Identification vocale du demandeur

Cette fonction permet de connaître l'identité du demandeur sans avoir à consulter l'affichage.

Sur réception d'un appel, le combiné et le poste de base énoncent, après chaque coup de sonnerie, le nom du demandeur affiché.

Pour utiliser cette fonction, il est nécessaire de souscrire au service d'affichage du demandeur offert par la compagnie de téléphone locale.

- L'appareil annonce le nom du demandeur tel qu'il a été communiqué par la compagnie de téléphone. Si le numéro de téléphone du demandeur est sauvegardé dans le répertoire téléphonique sous un nom différent de celui de la compagnie de téléphone, l'affichage ne sera pas identique à l'identification vocale.
- La prononciation des noms peut varier. Cette fonction pourrait ne pas prononcer correctement tous les noms.
- Le service d'affichage du demandeur peut prendre en charge des noms comportant

Service d'affichage du demandeur

jusqu'à 15 lettres. Si le nom du demandeur comporte plus de 15 lettres, le nom ne pourra être affiché ou prononcé correctement.

- En règle générale, le nom du demandeur est annoncé après le deuxième coup de sonnerie. Si le répondeur est activé et que le nombre de coups de sonnerie est réglé à "2" (page 39), l'appareil n'annonce pas le nom du demandeur. Si "Écono. frais" a été sélectionné et qu'un nouveau message a été enregistré, l'appareil n'annonce pas le nom du demandeur.
- Si un appel est reçu pendant qu'une communication est déjà en cours, le nom du second demandeur ne sera pas annoncé même si un abonnement a été souscrit tant au service d'affichage du demandeur qu'à celui d'affichage d'appel en attente.
- Cette fonction peut être activée ou désactivée (page 32).

Identification par sonnerie

Cette fonction permet d'aider à identifier le demandeur en faisant entendre une tonalité de sonnerie différente pour chaque demandeur inscrit au répertoire. Il est possible d'assigner une sonnerie distincte à chaque inscription au répertoire. Sur réception d'un appel d'un demandeur inscrit au répertoire, la sonnerie se fait entendre après affichage des renseignements sur le demandeur.

Si "Sans identif." est sélectionné, l'appareil active la tonalité de sonnerie sélectionnée à la page 32 lorsqu'un appel est reçu de ce demandeur. Par défaut, le réglage est sur "Sans identif."

1 Repérer l'inscription désirée (pages 22, 23).
→ [Option]

2 "Ident. sonn." → [Sélec.]

3 Sélectionner la tonalité de sonnerie désirée.

4 [Sauv.] → [OFF]

Identification par voyant éclairé

Cette fonction permet d'aider à identifier le demandeur en illuminant d'une couleur différente le voyant de sonnerie pour chaque demandeur inscrit au répertoire. Il est possible d'assigner une couleur distincte à chaque inscription au répertoire. Sur réception d'un appel d'un demandeur inscrit au répertoire, le voyant de la sonnerie s'allume après affichage des renseignements sur le demandeur.

Si "Sans id. écla." est sélectionné, l'appareil active la couleur sélectionnée à la page 32 lorsqu'un appel est reçu de ce demandeur.

Par défaut, le réglage est sur "Sans id. écla."

1 Repérer l'inscription désirée (pages 22, 23).
→ [Option]

2 "Id. éclairée" → [Sélec.]

3 Sélectionner la couleur désirée.

4 [Sauv.] → [OFF]

Service d'affichage d'appel en attente

Si un abonnement a été souscrit aux services d'affichage du demandeur et d'affichage d'appel en attente, les renseignements sur le second demandeur s'affichent après l'émission de la tonalité d'appel en attente (page 20).

Communiquer avec la compagnie de téléphone pour de plus amples renseignements sur ce service et savoir s'il est disponible dans votre région.

Service d'affichage du demandeur

Pour les abonnés au service d'appel en attente de luxe

Pour utiliser la fonction d'appel en attente de luxe, il est nécessaire d'être abonné à ce service auprès de la compagnie de téléphone. Cette fonction permet non seulement au combiné d'afficher les renseignements sur un second interlocuteur mais offre à l'utilisateur le choix du mode de traitement de l'appel.

Important:

- Communiquer avec la compagnie de téléphone pour de plus amples renseignements sur ce service et savoir s'il est disponible dans votre région.
- Pour être utilisée, cette fonction doit avoir été activée.

Activation/désactivation de l'appel en attente de luxe

Pour utiliser la fonction d'appel en attente de luxe, cette fonction doit être activée. Le réglage par défaut est "Non".

1 [MENU] → [0][5][4]

2 Entrer le paramètre désiré. → [Sauv.] → [OFF]

Choix d'appel en attente de luxe

Sur réception d'un second appel, il est possible de choisir le mode de traitement de l'appel en sélectionnant l'un de choix affichés.

Nota:

- Il est possible que la compagnie de téléphone n'offre pas tous les choix indiqués ci-contre.

Affichage	Signification
Réponse	Prise du second appel et mise en attente du premier.
Garde	Le second appel est mis en garde. Le demandeur entend le message de garde préenregistré émis par la compagnie de téléphone.
Message	Le second demandeur entend le message d'occupation de la compagnie de téléphone (Ex.: " <i>Nous ne sommes pas en mesure de prendre votre appel pour le moment.</i> ") et la communication est coupée.
Renvoi	Le second demandeur est acheminé à votre boîte vocale si vous êtes abonné. Contacter la compagnie de téléphone pour plus de renseignements sur ses services de messagerie vocale.
Libérer	L'appel en cours est coupé et la communication est établie avec le demandeur en attente.

Service d'affichage du demandeur

Affichage	Signification
Conférence	La communication avec le second demandeur est établie et est combinée avec le premier appel pour un appel conférence.
Reprise	Reprise de la communication avec le demandeur mis en attente et mise en garde de l'appel en cours.
Libér. appel1	Coupe la communication avec le premier interlocuteur dans le cadre d'un appel conférence.
Libér. appel2	Coupe la communication avec le second interlocuteur dans le cadre d'un appel conférence.

Utilisation du service d'appel en attente de luxe

- Lorsque la tonalité d'appel en attente est émise, appuyer sur **[FLASH]**.
 - Le menu des options s'affiche.
- Sélectionner l'option désirée. → **[Sélec.]**
 - Après sélection de "Réponse", "Garde" ou "Conférence", il est possible de sélectionner une autre option. → **[FLASH]** → Sélectionner l'option désirée. → **[Sélec.]**

Nota:

- Pour quitter le menu des options, attendre 20 secondes.

Liste des demandeurs

Consultation et utilisation de la liste des demandeurs

- Appuyer sur **[▲]** ou **[▼]** pour accéder à la liste des demandeurs.
- Appuyer sur **[▼]** pour rechercher l'appel le plus récent ou sur **[▲]** pour l'appel le plus ancien.
- [↶]**

Nota:

- Il est également possible d'accéder à la liste des demandeurs en appuyant sur **[Appels reçus]**.
- Si un demandeur devait appeler plus d'une fois, le nombre de fois ("x2" à "x9") est affiché. Seules la date et l'heure du plus récent appel sont mémorisées.
- Une coche ✓ est affichée à côté des appels pris ou à propos desquels les renseignements ont été affichés sur ce combiné.

Modification d'un numéro d'un demandeur

Il est possible de modifier un numéro dans la liste des demandeurs en ajoutant le code d'interurbain "1" ou en retirant le code régional.

- Appuyer sur **[▲]** ou **[▼]** pour accéder à la liste des demandeurs.
- Sélectionner l'inscription désirée. → **[Sélec.]**

Service d'affichage du demandeur

3 Appuyer à répétition sur **[Modif.]** jusqu'à ce que le numéro de téléphone soit affiché dans le format désiré.

① 1 – Code régional – Numéro de téléphone local

Exemple:

② Numéro de téléphone local

Exemple:

③ Code régional – Numéro de téléphone local

Exemple:

4 **[↶]**

Nota:

- Le numéro modifié à l'étape 3 ne sera pas conservé sur la liste des demandeurs.

Mise en mémoire des données des demandeurs dans le répertoire téléphonique

1 Appuyer sur **[▲]** ou **[▼]** pour accéder à la liste des demandeurs.

2 Sélectionner l'inscription désirée. → **[Sélec.]**

- Pour modifier le numéro, appuyer à répétition sur **[Modif.]** jusqu'à ce que le numéro de téléphone soit affiché dans le format désiré.

3 **[Sauv.]**

- S'il y a des renseignements sur le nom du demandeur, passer à l'étape 5.

4 Entrer le nom (se reporter à la table des caractères, page 22). → **[Suiv.]** → **[Sauv.]**

5 **[OFF]**

Suppression des données d'un demandeur en particulier

1 Appuyer sur **[▲]** ou **[▼]** pour accéder à la liste des demandeurs.

2 Sélectionner l'inscription désirée.

3 **[Suppr.]** → **[Oui]** → **[OFF]**

Suppression de toutes les données de la liste des demandeurs

1 Appuyer sur **[▲]** ou **[▼]** pour accéder à la liste des demandeurs.

2 **[Supp.tout]** → **[Oui]**

Programmation

Fonctions programmables

Il est possible de personnaliser l'appareil en programmant les fonctions suivantes au moyen du combiné. Pour accéder aux fonctions, il existe 2 méthodes: défiler dans les menus affichés (page 30) ou utiliser les codes de commande (page 31).

- Dans ce manuel, on fait généralement appel à la méthode de programmation par commandes directes.

Paramétrage dans les menus

1 [MENU]

2 Appuyer sur [▲] ou [▼] pour sélectionner le menu désiré. → [Sélec.]

- S'il y a des sous-menus, appuyer sur [▲] ou [▼] pour sélectionner la rubrique désirée. → [Sélec.]

Exemple: Pour accéder au paramètre de la tonalité de la sonnerie du combiné

Appuyer sur [▲] ou [▼] pour sélectionner "Param. sonnerie". → [Sélec.]

Appuyer ensuite sur [▲] ou [▼] pour sélectionner "Tonalité sonn.". → [Sélec.]

3 Appuyer sur [▲] ou [▼] pour sélectionner le paramètre désiré.

- Cette étape peut varier selon la fonction.

4 [Sauv.] → [OFF]

Menu principal	Sous-menu 1	Sous-menu 2	Page
Lecture message	-	-	page 36
Param. sonnerie	Volume sonnerie	-	-
	Tonalité sonn.	-	-
	Couleur sonnerie	-	-
Date et heure	-	-	page 16
Rehaut des voix	-	-	-
Identif. vocale	-	-	-
Soutien client	-	-	page 33

Programmation

Menu principal	Sous-menu 1	Sous-menu 2	Page
Réglage initial	Réglage répondeur	Nbre sonneries	page 39
		Durée enreg.	page 40
		Code distance	page 39
	Avis de message	–	page 40
	Contraste ACL	–	–
	Tonalité touche	–	–
	Communic. auto	–	page 18
	Ajust.horodateur	–	–
	Réglage ligne	Rég. mode compo.	page 16
		Touche commut.	–
		Rég. mode ligne	–
		Choix AppAttente	page 27
	Régler PosteBase	Identif. vocale	–
	Enregistrement	–	page 43
	Changer langue	Affichage	page 16
Guide vocal		page 16	

Paramétrage par codes de commande**1 [MENU]**

2 Entrer le code de commande correspondant à la fonction à paramétrer.

3 Entrer le code de commande correspondant au paramètre voulu.

- Cette étape peut varier selon la fonction.

4 [Sauv.] → [OFF]**Nota:**

- Dans le tableau qui suit, < > indique le réglage par défaut.
- En cas d'erreur ou si le mauvais code est entré, appuyer sur **[OFF]**, puis recommencer en appuyant sur **[MENU]**.

Programmation

Fonction	Code de la fonction	Code du paramètre
Communic. auto ^{*1}	[0][3]	[1]: Oui [0]: <Non>
Choix AppAttente (Choix d'appel en attente)	[0][5][4]	[1]: Oui [0]: <Non> (page 27)
Date et heure	[4]	(page 16)
Affichage (Langue d'affichage)	[0][8][1]	[1]: <English> [2]: Français (page 16)
Tonalité touche ^{*2}	[0][2]	[1]: <Oui> [0]: Non
Contraste ACL (Contraste de l'affichage)	[0][1]	[1]–[6]: Niveaux 1–6 <3>
Avis de message	[0][#]	[1]: Oui [0]: <Non>
Lecture message	[2]	–
Durée enreg.	[0][6][2]	[1]: 1min [2]: 2min [3]: <3min> [0]: Msg-rép.seul.
Enregistrement	[0][0]	(page 43)
Code distance	[0][6][3]	(page 39)
Couleur sonnerie (Couleur du voyant d'identification)	[1][4]	[1]: <Couleur1>=Ambre [2]: Couleur2=Vert [3]: Couleur3=Rouge [4]: Multicolore
Nbre sonneries	[0][6][1]	[2]–[7]: 2–7 coups <4> [0]: Écono.frais
Tonalité sonn. (Combiné) ^{*3}	[1][2]	[1]–[3]: tonalité <1>–3 [4]–[7]: mélodie 1–4
Volume sonnerie (Combiné)	[1][1]	[1]: Bas [2]: Moyen [3]: <Haut> [0]: Non
Rég. mode compo.	[0][5][1]	[1]: Impulsions [2]: <Tonalité> (page 16)
Touche commut. ^{*4}	[0][5][2]	[1]: <700ms> [2]: 600ms [3]: 400ms [4]: 300ms [5]: 250ms [6]: 110ms [7]: 100ms [8]: 90ms
Rég. mode ligne ^{*5}	[0][5][3]	[1]: A [2]:
Identif. vocale (Combiné)	[9]	[1]: <Oui> [0]: Non (page 25)

Programmation

Fonction	Code de la fonction	Code du paramètre
Identif. vocale (Poste de base)	[0][*][4]	[1]: <Oui> [0]: Non (page 25)
Ajust.horodateur ^{*6} (Abonnés au service d'affichage du demandeur seulement)	[0][9]	[1]: <Ident.dem[auto]> [0]: Manuel
Rehaut des voix	[5]	[1]: Oui [0]: <Non>
Guide vocal (Langue du guide vocal)	[0][8][2]	[1]: <English> [2]: Français (page 16)

*1 Si un abonnement a été souscrit au service d'affichage du demandeur et que l'utilisateur désire consulter les renseignements affichés après avoir décroché le combiné pour prendre l'appel, désactiver cette fonction.

*2 Il est possible de sélectionner si des tonalités de confirmation sont ou non émises sur pression des touches. Cela inclut les tonalités de confirmation et les tonalités d'erreur.

*3 Si un abonnement a été souscrit au service de sonnerie distinctive, sélectionner une tonalité (1 à 3). Si une mélodie est sélectionnée, il ne sera possible de distinguer les demandeurs par la sonnerie.

*4 La temporisation - ou délai - est fonction du central téléphonique ou de l'autocommutateur privé hôte. Communiquer avec le fournisseur de l'autocommutateur.

*5 En règle générale, le réglage du mode ligne ne devrait pas être modifié. Si "Ligne occupée" ne s'affiche pas sur le combiné lorsqu'un autre téléphone connecté à la ligne est utilisé, commuter au mode "A".

*6 Cette fonction fait en sorte que l'appareil règle automatiquement l'heure et la date sur réception de renseignements sur le demandeur. Pour pouvoir utiliser cette fonction, il est nécessaire d'avoir déjà réglé la date et l'heure.

Support technique

Le combiné peut afficher l'adresse Internet à partir de laquelle il est possible de télécharger sur un ordinateur le manuel d'utilisation du téléphone ou obtenir plus d'informations au sujet de l'appareil.

[MENU] → "Soutien client" → [Sélec.] → [OFF]

Répondeur - Fonctions

Répondeur

Important:

- Un seul utilisateur à la fois peut accéder au répondeur.
- Lorsqu'un demandeur laisse un message, le répondeur enregistre la date et l'heure de chacun des messages. Il convient donc de s'assurer que la date et l'heure ont été correctement réglées (page 16).

Capacité de la mémoire

La capacité totale d'enregistrement du répondeur (y compris les messages réponse, entrants et mémo) est environ 16 minutes. Un maximum de 64 messages (y compris un message réponse) peuvent être enregistrés.

- Si la mémoire devient pleine, le voyant du répondeur ANSWER ON clignote rapidement (si le répondeur est activé). Effacer les messages inutiles (page 35).
- S'il reste moins de 3 minutes de capacité, l'appareil annonce le temps restant pendant l'utilisation du répondeur. Effacer les messages inutiles (page 35).

Mise en/hors marche du répondeur

Appuyer sur **[ANSWER ON]** pour activer ou désactiver le répondeur.

- Lorsque le répondeur est activé, le voyant ANSWER ON s'allume.
- Lorsque le répondeur est désactivé, le voyant ANSWER ON s'éteint.

Filtrage des appels

Pendant qu'un demandeur enregistre son message, il est possible d'entendre le demandeur sur le haut-parleur du poste de base. Pour régler le volume sur le haut-parleur, appuyer à répétition sur **[▲]** ou **[▼]**.

Pour prendre l'appel, appuyer sur la touche **[SP-PHONE]** du poste de base ou sur la touche **[↩]** du combiné.

Pour désactiver la fonction de filtrage des appels

Pendant que le poste de base n'est pas utilisé, appuyer sur **[GREETING CHECK]**, puis sur **[▼]** jusqu'à ce que "0" s'affiche.

OU

Pendant le filtrage, appuyer à répétition sur **[▼]** jusqu'à ce que "0" s'affiche.

Nota:

- Si le volume du haut-parleur est réglé pendant l'écoute des messages ou une intercommunication, le haut-parleur sera réactivé permettant ainsi le filtrage des appels.

Répondeur - Fonctions

Enregistrement d'un message réponse

Il est possible d'enregistrer un message réponse personnalisé d'une durée maximum de 2 minutes. Si aucun message réponse n'est enregistré, un message préenregistré sera lu lors d'un appel.

- 1** **[GREETING REC]**
- 2** Dans un délai de moins de 10 secondes, appuyer de nouveau sur **[GREETING REC]**.
- 3** Après la tonalité, parler clairement à environ 20 cm (8 po) du micro.
- 4** L'enregistrement terminé, appuyer sur **[STOP]**.

Vérification du message réponse

Appuyer sur **[GREETING CHECK]**.

Effacement du message réponse

Appuyer sur **[GREETING CHECK]**, puis appuyer sur **[ERASE]** durant la lecture du message.

Message réponse préenregistré

Si aucun message réponse n'est enregistré ou s'il a été effacé, l'appareil fait entendre un message réponse préenregistré. Si la durée des messages est réglée (page 40) à "Msg-rép. seul.", le demandeur ne peut laisser un message et l'appareil fait entendre un message réponse différent demandant de rappeler plus tard.

Écoute des messages sur le poste de base

Lorsque de nouveaux messages ont été enregistrés, le voyant MESSAGE sur le poste de base clignote.

Appuyer sur **[MESSAGE]**.

- L'appareil fait entendre les nouveaux messages.
- Si aucun nouveau message n'a été enregistré, l'appareil fait entendre tous les messages.

Réglage du volume du haut-parleur

Appuyer à répétition sur **[▲]** ou **[▼]** pendant l'utilisation du répondeur.

Lecture en reprise d'un message

Appuyer sur **[◀◀]** pendant la lecture.

- Si la touche est pressée moins de 5 secondes après le début d'un message, le message précédent est lu en reprise.

Évitement d'un message

Appuyer sur **[▶▶]** pendant la lecture.

Interruption de la lecture d'un message

Appuyer sur **[STOP]** pendant la lecture.

- Pour poursuivre la lecture, appuyer sur **[MESSAGE]**.
- Pour mettre fin à la lecture des messages, appuyer de nouveau sur **[STOP]**.

Effacement d'un message

Appuyer sur **[ERASE]** pendant la lecture.

Effacement de tous les messages

Appuyer sur **[ERASE]** à 2 reprises pendant que l'appareil n'est pas utilisé.

Répondeur - Fonctions

Écoute des messages sur le combiné

Lorsque de nouveaux messages ont été enregistrés:

- "Nouveau message" est affiché.
- Le voyant de message sur le combiné clignote lentement si la fonction d'avertissement de message a été activé (page 40).

1 [MENU]

2 "Lecture message" → [Sélec.]

- Le combiné fait entendre les nouveaux messages, y compris les messages mémo.
- Si aucun nouveau message n'a été enregistré, l'appareil fait entendre tous les messages.

3 La vérification terminée, appuyer sur [OFF].

Nota:

- Il est également possible de faire l'écoute des messages en appuyant sur [MENU], puis sur [2].
- Pour passer au combiné, appuyer sur [↶].

Réglage du volume sur le récepteur/haut-parleur

Appuyer à répétition sur [▲] ou [▼] pendant l'utilisation du répondeur.

Guide vocal

Si aucune touche n'est pressée après la fin de la lecture du dernier message, le guide vocal est activé. Suivre les instructions énoncées.

Rappel (pour les abonnés au service d'affichage du demandeur)

Si des renseignements sur le demandeur ont été saisis, il est possible de retourner l'appel pendant la lecture du message.

- 1 Appuyer sur [Sélec.] pendant la lecture.
 - Pour modifier le numéro avant le rappel, appuyer à répétition sur [Modif.] pour sélectionner le format désiré (page 28).

2 [Appel]

Commandes du répondeur

Il est également possible de piloter les fonctions du répondeur au moyen des touches du clavier.

Touche	Commande
[1] ou [◀]	Lecture en reprise du message (pendant la lecture) ^{*1}
[2] ou [▶]	Évitement du message (pendant la lecture)
[4]	Lecture des nouveaux messages
[5]	Lecture de tous les messages
[8]	Mise en marche du répondeur
[9]	Arrêt de la lecture ^{*2}
[0]	Mise hors marche du répondeur
[*][4] ou [Suppr.]	Effacement du message en cours de lecture
[*][5]	Effacement de tous les messages

*1 Si la touche est pressée moins de 5 secondes après le début d'un message, le message précédent est lu en reprise.

Répondeur - Fonctions

*2 Pour reprendre l'opération, appuyer sur une touche de commande dans un délai de moins de 15 secondes; autrement, le guide vocal sera activé.

Message mémo

Enregistrement d'un message mémo

Il est possible d'enregistrer, sur le poste de base, un message mémo (mémo vocal) d'une durée maximum de 3 minutes à l'intention d'autres utilisateurs ou pour soi. Les messages mémo peuvent être lus ultérieurement tout comme les messages entrants enregistrés sur le répondeur.

Poste de base

- 1 [MEMO]**
- 2** Après la tonalité, parler clairement à environ 20 cm (8 po) du micro.
- 3** L'enregistrement terminé, appuyer sur **[STOP]**.

Répondeur - Fonctions

Commande à distance

Il est possible depuis un téléphone à clavier d'accéder au répondeur et d'écouter les messages. Le guide vocal enjoint l'utilisateur d'appuyer sur certaines touches pour exécuter diverses opérations.

Important:

- Afin de permettre la commande à distance du répondeur, un code de commande à distance doit d'abord être programmé (page 39). Ce code doit être entré toutes les fois que le répondeur est contrôlé à distance.

Commande à distance du répondeur

- 1 Composer le numéro de téléphone depuis un téléphone à tonalité.
- 2 Après le début de la lecture du message réponse, entrer le code de commande à distance (page 39).
 - L'appareil fait entendre les nouveaux messages.
 - Après la lecture des nouveaux messages, le guide vocal est activé.
- 3 Au besoin, suivre les instructions énoncées.
- 4 L'écoute terminée, raccrocher.

Nota:

- Il est possible d'ignorer les instructions vocales et de piloter l'appareil au moyen des codes de commande à distance (page 38).

Guide vocal

Au cours de l'opération de commande à distance, le guide vocal enjoint l'utilisateur d'appuyer sur **[1]** pour exécuter une commande donnée ou sur **[2]** pour écouter d'autres options. Les options sont présentées dans l'ordre suivant par le guide vocal:

- Lecture de tous les messages
- Lecture des nouveaux messages
- Enregistrement d'un message
- Effacement de tous les messages

Nota:

- Si aucune touche n'est pressée dans un délai de 10 secondes après une invite vocale, l'appareil coupe la communication.
- S'il reste moins de 3 minutes de capacité, l'appareil annonce le temps restant après avoir lu le dernier message.

Commandes à distance

Il est possible d'appuyer sur certaines touches pour accéder à des fonctions du répondeur sans attendre une invite vocale.

Touche	Commande à distance
[1]	Lecture en reprise du message (pendant la lecture) ^{*1}
[2]	Évitement du message (pendant la lecture)
[4]	Lecture des nouveaux messages
[5]	Lecture de tous les messages
[9]	Arrêt de la lecture ^{*2}
[0]	Mise hors marche du répondeur

Répondeur - Fonctions

Touche	Commande à distance
[*][4]	Effacement du message en cours de lecture
[*][5]	Effacement de tous les messages

- *1 Si la touche est pressée moins de 5 secondes après le début d'un message, le message précédent est lu en reprise.
- *2 Pour reprendre l'opération, appuyer sur une touche de commande dans un délai de moins de 15 secondes; autrement, le guide vocal sera activé.

Mise en marche du répondeur à distance

Si le répondeur n'est pas activé, il est possible de le mettre en marche depuis un téléphone distant.

- 1 Composer le numéro de téléphone.
- 2 Laisser le téléphone sonner 15 coups.
 - Le répondeur prend l'appel et fait entendre le message réponse.
 - Il est possible de raccrocher ou, si l'appel est fait depuis un téléphone à clavier, d'entrer le code de commande à distance (page 38).

Évitement du message réponse pour laisser un message

Il est possible de laisser un message comme tout demandeur le ferait. Composer le numéro de téléphone de la ligne sur laquelle l'appareil est branché, puis appuyer sur **[*]** pour sauter le message réponse; enregistrer un message après la tonalité.

Paramétrage du répondeur

Code de commande à distance

Pour piloter le répondeur depuis un téléphone distant, il est nécessaire d'entrer un code de commande. Ce code prévient l'écoute des messages par une personne non autorisée. Le code par défaut est "11".

- 1 **[MENU] → [0][6][3]**
- 2 Entrer un code de commande à distance à 2 chiffres. → **[Sauv.] → [OFF]**

Nombre de coups de sonnerie

Il est possible de modifier le réglage du nombre de coups de sonnerie avant l'activation du répondeur.

Le code par défaut est "4".

"**Écono. frais**": Le répondeur prend l'appel après le second coup de sonnerie si de nouveaux messages ont été enregistrés et sur le quatrième coup en l'absence de nouveaux messages. Ainsi, si l'utilisateur appelle depuis un téléphone distant pour faire l'écoute des nouveaux messages (page 38), il saura qu'il n'y a pas de nouveaux messages si le téléphone sonne trois coups. Il est alors possible de raccrocher sans aucuns frais.

- 1 **[MENU] → [0][6][1]**
- 2 Entrer le paramètre désiré. → **[Sauv.] → [OFF]**

Répondeur - Fonctions

À l'intention des abonnés à un service de messagerie vocale

Si l'utilisateur souscrit à un bouquet de services offert à un tarif forfaitaire comprenant le service d'affichage du demandeur, l'appel en attente, la messagerie vocale et un nombre illimité d'appels locaux/interurbains, il est à noter ce qui suit:

- Pour utiliser le service de messagerie vocale fourni par la compagnie de téléphone, il est nécessaire de désactiver le répondeur (page 34).
Cet appareil n'est pas doté d'un voyant indiquant que de nouveaux messages ont été enregistrés dans le système de messagerie vocale de la compagnie de téléphone.

- Pour utiliser le répondeur intégré plutôt que le système de messagerie vocale fourni par la compagnie de téléphone, communiquer avec la compagnie de téléphone pour désactiver son service de messagerie vocale.

Si la compagnie de téléphone ne peut désactiver son système, procéder comme suit:

- Régler le nombre de coups de sonnerie de manière que le répondeur puisse prendre les appels avant que le service de messagerie vocale de la compagnie de téléphone ne le fasse. Il est nécessaire de vérifier le réglage du nombre de coups de sonnerie du service de messagerie vocale avant d'effectuer ce réglage.
- Régler le nombre de coups de sonnerie du service de messagerie vocale de la compagnie de téléphone de manière que le répondeur puisse prendre les appels en premier. Pour ce faire, consulter la compagnie de téléphone.

Durée des messages des demandeurs

Il est possible de modifier la durée allouée aux messages des demandeurs.

Le code par défaut est "3min".

"Msg-rép.seul.": Le répondeur fait entendre le message réponse mais ne permet pas l'enregistrement de messages.

1 [MENU] → [0][6][2]

2 Entrer le paramètre désiré. → **[Sauv.] → [OFF]**

Nota:

- Si la mémoire devient saturée, l'appareil passe automatiquement dans le mode "Msg-rép.seul." et aucun nouveau message ne peut être enregistré. Si un message réponse personnel a été enregistré, ce même message sera entendu par les demandeurs même s'il n'est pas possible de laisser un message. Si aucun message personnel n'a été enregistré, le message préenregistré pour le mode "Msg-rép.seul." est entendu (page 35).

Avis de message

Il est possible de sélectionner si le voyant de message du combiné clignote ou non lorsque de nouveaux messages ont été enregistrés (page 36). Le code par défaut est "Non".

1 [MENU] → [0][#]

2 Entrer le paramètre désiré. → **[Sauv.] → [OFF]**

Nota:

- Lorsque activée, cette fonction consomme de l'énergie de la batterie (page 11).

Intercommunication - Fonctions

Intercommunication

Une intercommunication est possible entre le poste de base et le combiné.

Nota:

- Si un appel est reçu pendant une intercommunication, deux tonalités sont émises. Pour prendre l'appel au moyen du combiné, appuyer sur **[OFF]**, puis sur **[↶]**. Pour prendre l'appel au moyen du poste de base, appuyer à deux reprises sur **[SP-PHONE]**.
- Il est possible de localiser un combiné égaré en lançant une recherche de personnes (localisateur de combiné).

Pour lancer une intercommunication

Combiné

- [INTERCOM]**
 - Une série de tonalités sont émises pendant une minute sur le poste de base.
 - Pour interrompre la recherche de personnes, appuyer sur **[OFF]**.
- Pour couper la communication, appuyer sur **[OFF]**.

Poste de base

- [INTERCOM]**
 - Une série de tonalités sont émises pendant une minute sur le combiné.
 - Pour interrompre la recherche de personnes, appuyer sur **[SP-PHONE]** ou **[INTERCOM]**.
- Pour couper la communication, appuyer sur **[SP-PHONE]**.

Réception d'une intercommunication

Combiné

- Appuyer sur **[↶]** pour répondre à la recherche de personnes.
- Pour couper la communication, appuyer sur **[OFF]**.

Poste de base

- Appuyer sur **[SP-PHONE]** ou **[INTERCOM]** pour répondre à la recherche de personnes.
- Pour couper la communication, appuyer sur **[SP-PHONE]**.

Nota:

- Si la sonnerie a été désactivée, la sonnerie sur le poste de base ou le combiné se fait entendre à faible volume dans le cas d'une intercommunication.

Intercommunication - Fonctions

Transfert d'appels et conférences téléphoniques

Il est possible de transférer les appels extérieurs entre le combiné et le poste de base. Il est également possible d'établir une communication entre le combiné, le poste de base et un interlocuteur extérieur.

Combiné

- 1 Au cours d'une communication avec un interlocuteur extérieur, appuyer sur **[INTERCOM]** pour mettre l'appel en garde.
- 2 Appuyer sur **[base]**.
- 3 Attendre que la personne demandée réponde.
 - Si l'appel est laissé sans réponse, appuyer sur **[↶]** pour reprendre l'appel.
- 4 Pour terminer le transfert, appuyer sur **[OFF]**.
 - L'appel extérieur est acheminé vers l'appareil.

Pour établir une conférence téléphonique, appuyer sur **[Conf.]**.

 - Pour quitter la conférence, appuyer sur **[OFF]**. Les autres interlocuteurs peuvent poursuivre la conversation.
 - Pour mettre l'appel extérieur en garde, appuyer sur **[HOLD]**. Pour poursuivre l'appel conférence, appuyer sur **[Conf.]**.

Poste de base

- 1 Au cours d'une communication avec un interlocuteur extérieur, appuyer sur **[INTERCOM]** pour mettre l'appel en garde.
- 2 Attendre que la personne demandée réponde.
 - Si l'appel est laissé sans réponse, appuyer sur **[INTERCOM]** pour reprendre l'appel.
- 3 Pour terminer le transfert, appuyer sur **[SP-PHONE]**.
 - L'appel extérieur est acheminé vers le combiné.

Pour établir une conférence téléphonique, appuyer sur **[CONF]**.

 - Pour quitter la conférence, appuyer sur **[SP-PHONE]**. Les autres interlocuteurs peuvent poursuivre la conversation.
 - Pour mettre l'appel extérieur en garde, appuyer sur **[HOLD]**. Pour poursuivre l'appel conférence, appuyer sur **[CONF]**.

Pour prendre un appel transféré

Combiné

Appuyer sur **[↶]** pour répondre à la recherche de personnes.

Poste de base

Appuyer sur **[SP-PHONE]** pour répondre à la recherche de personnes.

Combiné et poste de base:

- Après que la personne ayant lancé la recherche de personnes ait coupé la communication, il est possible d'engager la conversation avec l'interlocuteur extérieur.

Enregistrement d'un combiné

Le combiné fourni et le poste de base sont préenregistrés. Si pour une raison ou une autre, le combiné n'était pas enregistré auprès du poste de base, en faire l'enregistrement. Décrocher le combiné du poste de base avant d'en effectuer l'enregistrement.

1 Combiné:

[MENU] → **[0][0]**

2 Poste de base:

Maintenir la touche **[INTERCOM]** enfoncée jusqu'à ce que le voyant CHARGE clignote.

- Après que le voyant CHARGE ait commencé à clignoter, le reste de l'opération doit être effectuée dans un délai de 1 minute.

3 Combiné:

Appuyer sur **[OK]**, puis attendre l'émission de tonalités sur le combiné.

Généralités

Installation murale

- 1 Loger le cordon de ligne téléphonique dans l'adaptateur de montage mural (1).
Brancher le cordon de ligne téléphonique (2).

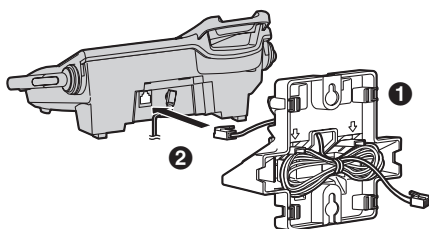

- 2 Introduire les crochets de l'adaptateur de montage mural dans les trous (A) et (B) du poste de base.

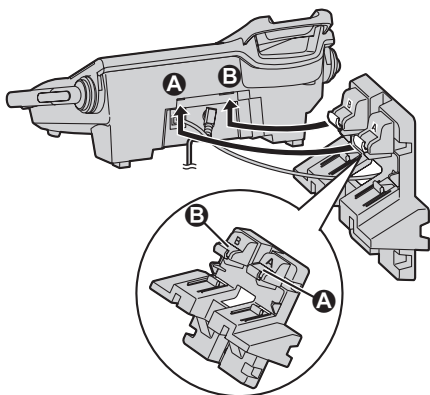

- 3 Ajuster l'adaptateur de manière qu'il retienne en place le poste de base, puis le pousser dans le sens de la flèche jusqu'à ce qu'il s'enclenche en position.

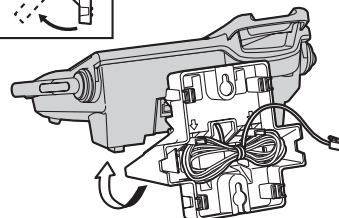
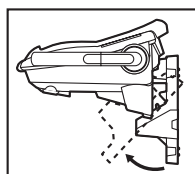

Généralités

4 Brancher le cordon de ligne téléphonique. Monter l'appareil en introduisant les chevilles de montage dans les trous circulaires de l'adaptateur (pour la cheville **B**, utiliser la découpe sous le fond de l'adaptateur si une plaque téléphonique de 4 pouces est utilisée), puis glisser l'appareil vers le bas pour le fixer en position. Brancher l'adaptateur secteur dans une prise de courant (page 9).

- Il existe deux types courants de plaque murale. La distance entre **A** et **B** peut varier selon la grandeur de la plaque installée.

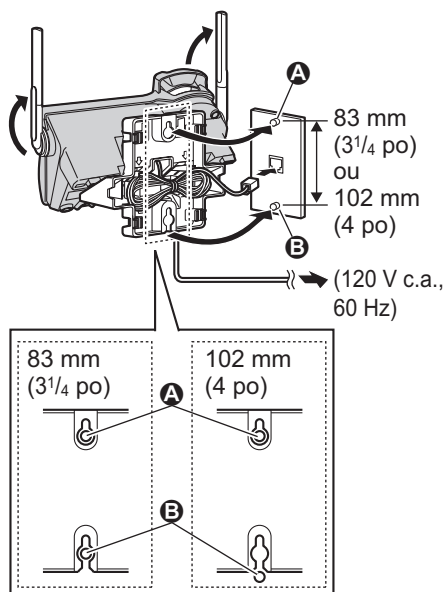

Retrait de l'adaptateur de montage mural

Tout en abaissant les leviers **(1)**, retirer l'adaptateur **(2)**.

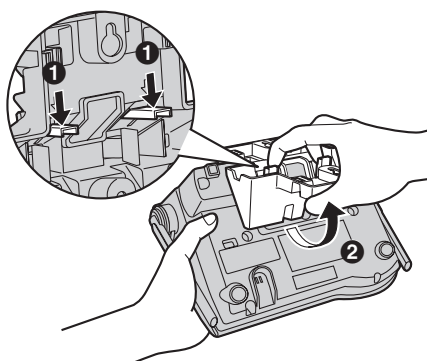

Généralités

Casque d'écoute (vendu séparément)

Le raccordement d'un casque d'écoute permet de converser les mains libres. Il est recommandé d'utiliser le casque d'écoute Panasonic indiqué à la page 5.



- Casque illustré: modèle KX-TCA86

Commutation entre le casque et la fonction mains libres du combiné

Pour activer le mode mains libres, appuyer sur .

Pour remettre le casque d'écoute en circuit, appuyer sur .

Messages d'erreur

Lorsque l'appareil détecte un problème, l'un des messages suivants apparaît.

Message	Cause et remède
Occupé	<ul style="list-style-type: none"> Le poste de base est occupé.
Erreur!!	<ul style="list-style-type: none"> L'enregistrement du combiné a échoué. Éloigner le combiné et le poste de base de tout appareil électrique, puis ressayer.
Mémoire vide	<ul style="list-style-type: none"> Le répertoire ou la liste de demandeurs est vide.
Lien base échoué Se rapprocher de base, ressayer	<ul style="list-style-type: none"> La communication entre le combiné et le poste de base a été coupée. Rapprocher le combiné du poste de base et ressayer. Brancher l'adaptateur secteur du poste de base à une prise de courant. Étendre les antennes du poste de base. Il se peut que l'enregistrement du combiné sur le poste de base ait été supprimé. Ré-enregistrer le combiné (page 43).
Répertoire plein	<ul style="list-style-type: none"> Il n'y a pas d'espace mémoire disponible pour entrer d'autres inscriptions au répertoire. Effacer les inscriptions devenues inutiles (page 23).
Décrocher et ressayer.	<ul style="list-style-type: none"> Une touche du combiné a été appuyée alors que le combiné était sur le poste de base. Décrocher le combiné et appuyer de nouveau sur la touche.
Système occupé. SVP ressayer plus tard.	<ul style="list-style-type: none"> Le poste de base et le système sont occupés. Ressayer plus tard. Un autre utilisateur fait l'écoute des messages. Ressayer plus tard.

Généralités

Guide de dépannage



Divers

Problème	Cause et remède
L'appareil ne fonctionne pas.	<ul style="list-style-type: none"> • S'assurer que la batterie est bien installée et qu'elle est chargée (page 10). • Vérifier les raccordements (page 9). • Débrancher l'adaptateur secteur du poste de base pour réinitialiser l'appareil. Rebrancher l'adaptateur et essayer. • Le combiné n'a pas été enregistré au poste de base. Faire l'enregistrement (page 43).
Absence de tonalité de manœuvre.	<ul style="list-style-type: none"> • S'assurer que le cordon de ligne téléphonique est branché à fond (page 9). • Débrancher le téléphone de la ligne téléphonique et y brancher un téléphone en bon état. S'il fonctionne normalement, communiquer avec un centre de service Panasonic pour faire réparer l'appareil. S'il ne fonctionne pas normalement, communiquer avec la compagnie de téléphone.

Paramètres programmables

Problème	Cause et remède
Aucune programmation ne peut être effectuée.	<ul style="list-style-type: none"> • Aucune programmation n'est possible pendant l'écoute des messages ou lorsque le répondeur prend un appel. Réessayer plus tard.
Dans le cours de la programmation, la sonnerie se déclenche sur le combiné.	<ul style="list-style-type: none"> • Un appel est reçu. Prendre l'appel et reprendre la procédure depuis le début après avoir mis fin à la conversation.

Recharge de la batterie

Problème	Cause et remède
La batterie a été complètement rechargée, mais l'icône  clignote ou l'icône  est affichée.	<ul style="list-style-type: none"> • Nettoyer les contacts de recharge et recharger la batterie (page 10). • Il pourrait être nécessaire de remplacer la batterie (page 10).

Généralités

Problème	Cause et remède
Aucun affichage n'apparaît sur le combiné.	<ul style="list-style-type: none"> • Vérifier l'installation de la batterie. • Recharger la batterie (page 10).

Appels entrants/sortants, intercommunications

Problème	Cause et remède
Présence de bruit intermittent. Interférence de la part d'autres appareils électriques.	<ul style="list-style-type: none"> • Éloigner le combiné et le poste de base de tout autre appareil électrique. • Rapprocher le combiné du poste de base. • Étendre les antennes du poste de base. • Activer le suramplificateur vocal (page 20). • Si l'appareil est branché à une ligne utilisant le service à hauts débits (DSL), il est recommandé de connecter un filtre antiparasite entre le poste de base et la prise de téléphone. Communiquer avec le fournisseur du service DSL.
La sonnerie ne se déclenche pas sur le combiné et le poste de base.	<ul style="list-style-type: none"> • La sonnerie a été désactivée. Régler le volume (pages 19, 32).
Il n'est pas possible de faire un appel.	<ul style="list-style-type: none"> • Le mode de composition sélectionné ne convient peut-être pas. Modifier le paramétrage (page 16). • Le poste de base est occupé. Ressayer plus tard.
Il n'est pas possible de recomposer en appuyant sur [REDIAL] .	<ul style="list-style-type: none"> • Si le dernier numéro composé comportait plus de 48 chiffres, le numéro ne sera pas recomposé correctement. Composer le numéro manuellement.
Le casque d'écoute ne fonctionne pas.	<ul style="list-style-type: none"> • S'assurer que le casque d'écoute est raccordé correctement (page 46). • Si "Mains libres" est affiché sur le combiné, appuyer sur [↶] pour mettre le casque en circuit.
Impossible de faire un appel interurbain.	<ul style="list-style-type: none"> • S'assurer que le service interurbain est disponible.
Aucune recherche de personnes n'est possible sur le combiné ou le poste de base.	<ul style="list-style-type: none"> • Le combiné appelé est trop éloigné du poste de base. • L'appareil appelé est occupé. Ressayer plus tard.
La fonction d'audition de parole ralentie n'a aucun effet.	<ul style="list-style-type: none"> • Si une conférence téléphonique est en cours, il n'est pas possible d'utiliser la fonction d'audition de parole ralentie. • Si le répondeur est utilisé par une autre personne, il n'est pas possible d'utiliser la fonction d'audition de parole ralentie.

Généralités

Affichage du demandeur

Problème	Cause et remède
Les nom et numéro de téléphone du demandeur ne sont pas affichés sur le combiné.	<ul style="list-style-type: none"> ● Un abonnement au service d'affichage du demandeur est requis. Communiquer avec la compagnie de téléphone. ● Si un autre équipement téléphonique, tel un dispositif d'affichage ou une prise de téléphone sans fil, est branché entre l'appareil et la prise murale, le débrancher et brancher l'appareil directement dans la prise murale. ● Si l'appareil est branché à une ligne utilisant le service à hauts débits (DSL), il est recommandé de connecter un filtre antiparasite entre le poste de base et la prise de téléphone. Communiquer avec le fournisseur du service DSL. ● Le service d'affichage du nom du demandeur peut ne pas être disponible dans certaines régions. Communiquer avec la compagnie de téléphone. ● D'autres appareils téléphoniques créent peut-être de l'interférence. Les débrancher et essayer à nouveau. ● Le demandeur ne désire pas avoir ses données affichées (page 25). ● Si l'appel est un appel transféré, les renseignements sur le demandeur ne sont pas affichés.
Le combiné ou le poste de base n'énonce pas le nom du demandeur affiché.	<ul style="list-style-type: none"> ● Le volume de la sonnerie du combiné ou du poste de base a été désactivé. Régler le volume (pages 19, 32). ● La fonction d'identification vocale a été désactivée. Le mettre en marche (page 32). ● Le nombre de coups de sonnerie pour le répondeur est réglé à "2" ou "Écono. frais". Sélectionner un autre paramètre (page 39).
Il est impossible de composer le numéro modifié dans la liste des demandeurs.	<ul style="list-style-type: none"> ● Le numéro de téléphone composé pourrait comporter une séquence de chiffres incorrecte (par exemple, le code d'interurbain "1" ou l'indicatif régional a été omis). Apporter les corrections qui s'imposent (page 28).

Généralités

Problème	Cause et remède
<p>Les renseignements concernant le second demandeur ne sont pas affichés pendant une conversation avec un interlocuteur extérieur. (La fonction d'affichage d'appel en attente ne fonctionne pas.)</p>	<ul style="list-style-type: none"> • Pour pouvoir utiliser la fonction d'affichage du demandeur, d'appel en attente ou d'affichage d'appel en attente, l'utilisateur doit souscrire à ces services auprès de la compagnie de téléphone. Même après avoir souscrit à ces services, il peut être nécessaire de communiquer avec la compagnie de téléphone pour activer cette fonction.

Généralités

Répondeur

Problème	Cause et remède
Il n'est pas possible d'activer les fonctions du répondeur à distance.	<ul style="list-style-type: none">• Le téléphone distant doit être un téléphone à tonalité.• Entrer le bon code de commande à distance (page 38).• Le répondeur est hors fonction. Le mettre en marche (page 39).
Aucun nouveau message n'est enregistré.	<ul style="list-style-type: none">• Le répondeur est hors fonction. Le mettre en marche (page 34, 39).• La durée d'enregistrement est réglée sur "Msg-rép.seul.". Sélectionner un autre paramètre (page 40).• La mémoire est saturée. Effacer les messages inutiles (page 35).• Si un abonnement a été suscrit à un service de messagerie vocale, les messages sont enregistrés par la compagnie de téléphone et non sur le répondeur du téléphone (page 40).
Il n'est pas possible d'activer les fonctions du répondeur.	<ul style="list-style-type: none">• Le répondeur est utilisé par une autre personne.
Le voyant de message clignote sur le combiné.	<ul style="list-style-type: none">• De nouveaux messages ont été enregistrés. Faire l'écoute des nouveaux messages (page 35).

Renseignements importants

AVIS:

Le présent matériel est conforme aux spécifications techniques d'Industrie Canada applicables au matériel terminal. Cette conformité est confirmée par le numéro d'enregistrement. Le sigle IC, placé devant le numéro d'enregistrement, signifie que l'enregistrement s'est effectué conformément à une déclaration de conformité et indique que les spécifications techniques d'Industrie Canada ont été respectées. Il n'implique pas qu'Industrie Canada a approuvé le matériel. L'expression "IC" signifie également que les spécifications techniques applicables au matériel radio ont été respectées.

Avant d'installer ce matériel, l'utilisateur doit s'assurer qu'il est permis de le raccorder aux installations de l'entreprise locale de télécommunication. Le matériel doit également être installé en suivant une méthode acceptée de raccordement. L'abonné ne doit pas oublier qu'il est possible que la conformité aux conditions énoncées ci-dessus n'empêche pas la dégradation du service dans certaines situations.

Les réparations de matériel homologué doivent être coordonnées par un représentant désigné par le fournisseur. L'entreprise de télécommunications peut demander à l'utilisateur de débrancher un appareil à la suite de réparations ou de modifications effectuées par l'utilisateur ou à cause de mauvais fonctionnement.

Pour sa propre protection, l'utilisateur doit s'assurer que tous les fils de mise à la terre de la source d'énergie électrique, des lignes téléphoniques et des canalisations d'eau métalliques, s'il y en a, sont raccordés ensemble. Cette précaution est particulièrement importante dans les régions rurales.

Avertissement:

L'utilisateur ne doit pas tenter de faire ces raccordements lui-même; il doit avoir recours à un service d'inspection des installations électriques, ou à un électricien, selon le cas.

AVIS:

L'indice d'équivalence de la sonnerie (IES) assigné à chaque dispositif terminal indique le nombre maximal de terminaux qui peuvent être raccordés à une interface. La terminaison d'une interface téléphonique peut consister en une combinaison de quelques dispositifs, à la seule condition que la somme d'indices d'équivalence de la sonnerie de tous les dispositifs n'excède pas 5.

L'indice d'équivalence de la sonnerie (IES) de cet appareil est:

(inscrit sur le dessous de l'appareil).

AVIS:

L'utilisation de ce dispositif est autorisée seulement dans les conditions suivantes: (1) il ne doit pas produire de brouillage et (2) l'utilisateur du dispositif doit être prêt à accepter tout brouillage radioélectrique reçu, même si ce brouillage est susceptible de compromettre le fonctionnement du dispositif.

Les communications effectuées au moyen de cet appareil ne sont pas nécessairement protégées des indiscretions.

Certains téléphones sans fil fonctionnent sur des fréquences pouvant entraîner le brouillage de téléviseurs et de magnétoscopes proches et que, afin de minimiser ou de prévenir un tel brouillage, il ne faudrait pas placer le poste de base à proximité de ces appareils; si l'on subit du brouillage, l'éloignement du poste de base réduirait ou éliminerait le brouillage dans la plupart des cas.



Généralités

AVERTISSEMENT DE RISQUE D'EXPOSITION AU RAYONNEMENT RADIOFRÉQUENCE

Ce produit est conforme aux normes d'Industrie Canada concernant les limites d'exposition au rayonnement radiofréquence en milieu non contrôlé. Pour assurer la conformité aux exigences de IC quant à l'exposition au rayonnement RF, l'appareil doit être installé et opéré de manière que son antenne soit à une distance d'au moins 20 cm (8 pouces) de toute personne (à l'exclusion des extrémités des mains, des poignets et des pieds). Le combiné peut être transporté et opéré seulement avec l'attache-ceinture recommandée (vendue séparément). Les autres attaches-ceintures et accessoires portables non testés pourraient ne pas être conformes et doivent donc être évités. L'appareil ne doit être installé ni opéré de concert avec aucune autre antenne ni aucun autre émetteur.

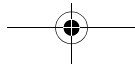
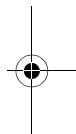
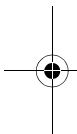

Généralités**Spécifications****Généralités**

Conditions ambiantes	5 °C – 40 °C (41 °F – 104 °F)
Fréquence	5,76 GHz – 5,84 GHz

Poste de base

Dimensions (H x L x P)	Environ 96 mm x 210 mm x 157 mm (3 ²⁵ / ₃₂ po x 8 ¹ / ₄ po x 6 ³ / ₁₆ po)
Poids	Environ 405 g (0,89 lb)
Consommation	Attente : environ 2,2 W Maximum : environ 4,7 W
Puissance de sortie	200 mW (maximum)
Alimentation	Adaptateur secteur (120 V c.a., 60 Hz)

Combiné

Dimensions (H x L x P)	Environ 173 mm x 48 mm x 33 mm (6 ¹³ / ₁₆ po x 1 ⁷ / ₈ po x 1 ⁵ / ₁₆ po)
Poids	Environ 170 g (0,37 lb)
Puissance de sortie	200 mW (maximum)
Alimentation	Batterie Ni-MH (3,6 V, 830 mAh)

Nota:

- Le design et les spécifications peuvent être modifiés sans préavis.
- Les illustrations de ce manuel peuvent ne pas représenter fidèlement l'appareil.

Généralités

Garantie

Panasonic Canada Inc.

5770 Ambler Drive, Mississauga, Ontario L4W 2T3

Certificat de garantie limitée Panasonic

Panasonic Canada Inc. garantit cet appareil contre tout vice de fabrication et accepte, le cas échéant, de remédier à toute défectuosité pendant la période indiquée ci-dessous et commençant à partir de la date d'achat original.

Appareils téléphoniques et accessoires Un (1) an, pièces et main-d'oeuvre

LIMITATIONS ET EXCLUSIONS

Cette garantie n'est valide que pour les appareils achetés au Canada et ne couvre pas les dommages résultant d'une installation incorrecte, d'un usage abusif ou impropre ainsi que ceux découlant d'un accident en transit ou de manipulation. De plus, si l'appareil a été altéré ou transformé de façon à modifier l'usage pour lequel il a été conçu ou utilisé à des fins commerciales, cette garantie devient nulle et sans effet. Les piles sèches ne sont pas couvertes sous cette garantie. Les piles rechargeables sont couvertes pour une période de quatre-vingt-dix (90) jours de la date d'achat original.

Cette garantie est octroyée à l'utilisateur original seulement. La facture ou autre preuve de la date d'achat original sera exigée pour toute réparation sous le couvert de cette garantie.

CETTE GARANTIE LIMITÉE ET EXPRESSE REMPLACE TOUTE AUTRE GARANTIE, EXPRESSE OU IMPLICITE, INCLUANT LES GARANTIES IMPLICITES DU CARACTÈRE ADÉQUAT POUR LA COMMERCIALISATION ET UN USAGE PARTICULIER.

PANASONIC N'AURA D'OBLIGATION EN AUCUNE CIRCONSTANCE POUR TOUT DOMMAGE DIRECT, INDIRECT OU CONSÉCUTIF.

Certaines juridictions ne reconnaissent pas les exclusions ou limitations de dommages indirects ou consécutifs, ou les exclusions de garanties implicites. Dans de tels cas, les limitations stipulées ci-dessus peuvent ne pas être applicables.

RÉPARATION SOUS GARANTIE

Pour de l'aide sur le fonctionnement de l'appareil, veuillez contacter

notre service à la clientèle au : N° de téléphone : (905) 624-5505
Ligne sans frais : 1-800-561-5505
N° de télécopieur : (905) 238-2360
Lien courriel : "Contactez-nous" à www.panasonic.ca

Pour la réparation des appareils, veuillez consulter notre site www.panasonic.ca pour connaître le centre de service agréé le plus près de votre domicile :

Lien : "Centres de service" sous "support à la clientèle"

Centres de service Panasonic :

Vancouver

Panasonic Canada Inc.
12111 Riverside Way
Richmond, BC V6W 1K8
Tél. : (604) 278-4211
Télec. : (604) 278-5627

Toronto

Panasonic Canada Inc.
5770 Ambler Dr.
Mississauga, ON L4W 2T3
Tél. : (905) 624-8447
Télec. : (905) 238-2418

Expédition de l'appareil à un centre de service

Emballer soigneusement l'appareil, de préférence dans le carton d'origine, et l'expédier port payé et assuré au centre de service.

Inclure la description détaillée de la panne et la preuve de la date d'achat original.

Index

- A** Affichage
 Contraste: 32
 Langue: 16
 Affichage d'appel en attente: 26
 Ajust.horodateur: 33
 Appel en attente: 20
 Appels manqués: 25
 Audition de parole ralentie: 21
 Avis de message: 40
- B** Batterie
 Capacité: 11
 Charge: 10
 Installation: 10
 Niveau: 11
 Remplacement: 10
- C** Capacité de la mémoire: 34
 Casque d'écoute, vendu séparément: 46
 Code de commande à distance: 39
 Commande à distance: 38
 Composition abrégée: 24
 Composition par impulsions: 20
 Composition séquentielle: 23
 Conférence téléphonique: 42
 Couleur sonnerie: 32
- D** Date et heure: 16
 Désactivation de la sonnerie
 Combiné: 18, 32
 Poste de base: 19
 Durée des messages: 40
- E** Écono.frais: 39
 Enregistrement: 43
- F** Filtrage des appels: 34
- G** Garantie: 56
 Garde: 19
 Guide de dépannage: 48
 Guide vocal: 36, 38
- I** Identification par sonnerie: 26
 Identification par voyant éclairé: 26
- Identification vocale du demandeur: 25
 Installation
 Poste de base: 9
 Installation murale: 44
 Intercommunication: 41
- L** Langue du guide vocal: 16
 Liste de recomposition: 17
 Liste des demandeurs
 Consultation et utilisation: 28
 Mise en mémoire: 29
 Modification: 28
 Rappel: 28
 Suppression: 29
 Localisateur de combiné: 41
- M** Mains libres: 17
 Message mémo: 37
 Message réponse: 35
 Messages d'erreur: 47
 Mode de composition: 16
 Mode de la ligne: 32
- P** Partage des appels: 21
 Pause: 17, 24
 Pour faire des appels: 17
 Pour recevoir des appels: 18
 Prise automatique des appels: 18
- R** Raccordements: 9
 Rehaussement de la voix: 21
 Répertoire: 22
 Répondeur
 Écoute des messages: 35, 36, 39
 Effacement de messages: 35, 36, 39
 Mise en/hors marche: 34, 36, 38
- S** Service d'affichage d'appel en attente: 27
 Service d'affichage du demandeur: 25
 Service par impulsions: 20
 Silence: 20
 Soutien client: 33
 Suramplificateur vocal: 20
- T** Temporisation de la touche commutateur:
 32
 Tonalité: 20



Index

Tonalité de la sonnerie
Combiné: 32
Poste de base: 19
Tonalité des touches: 32
Touche commutateur: 20
Touche de navigation: 14
Touches de fonction: 15
Transfert d'appels: 42

V Volume

Haut-parleur du combiné: 17
Haut-parleur du poste de base: 18
Récepteur du combiné: 17
Sonnerie, combiné: 32
Sonnerie, poste de base: 19

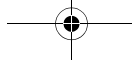
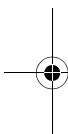



Notes

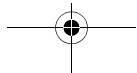
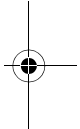
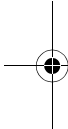

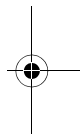
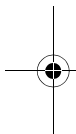
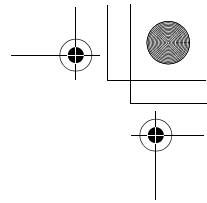
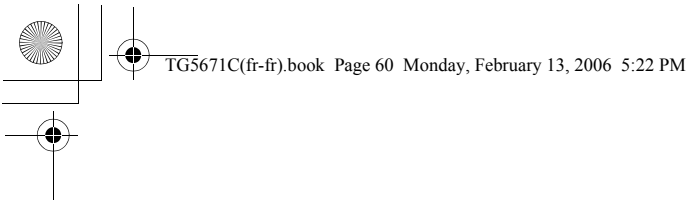

Panasonic Canada Inc.

5770 Ambler Drive, Mississauga, Ontario L4W 2T3

Droits d'auteur:

Ce matériel est la propriété de Panasonic Communications Co., Ltd. et ne peut être reproduit qu'à des fins d'utilisation interne. Toute autre reproduction, en tout ou en partie, est interdite sans l'autorisation écrite de Panasonic Communications Co., Ltd.

© 2006 Panasonic Communications Co., Ltd. Tous droits réservés.

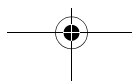
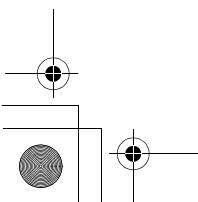

PQQX15106ZA DM0206SY0

