

Panasonic®

Manuel d'utilisation

Système téléphonique numérique avec/sans
fil extensible et répondeur

N° de modèle **KX-TG9391C**

2LIGNES

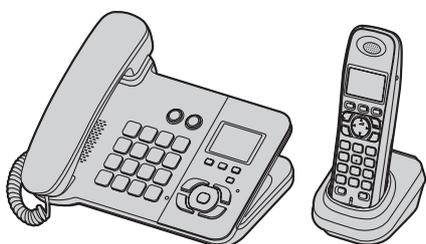

DECT
6.0

Cet appareil est compatible au service d'affichage du demandeur. Il est nécessaire d'être abonné au service approprié offert par le fournisseur de services.

Charger les piles pendant environ 7 heures avant d'utiliser l'appareil pour la première fois.

Lire attentivement ce manuel d'utilisation avant d'utiliser l'appareil et le conserver.

Pour de l'aide, composez le **1-800-561-5505** ou visitez notre site Internet à **www.panasonic.ca**

Sommaire

Introduction

Accessoires	3
Capacités du système	4
Pour votre sécurité	5
Importantes mesures de sécurité	6
Pour un rendement optimal	6

Préparatifs

Commandes	8
Affichage/Indicateurs	9
Symboles utilisés dans ce manuel	10
Raccordements	11
Mise en place et remplacement des piles	14
Charge de la batterie	14
Paramétrage de l'appareil avant utilisation	15

Appels entrants et sortants

Pour faire des appels	17
Pour recevoir des appels	18
Fonctions pratiques pouvant être utilisées pendant une communication	19
Utilisation de l'autre ligne au cours d'une conversation	20

Répertoire

Répertoire téléphonique du combiné/poste de base	21
Copie des inscriptions du répertoire	23

Programmation

Fonctions programmables	24
Directives spéciales pour les fonctions programmables	30
Enregistrement d'un combiné	31

Service d'affichage du demandeur

Utilisation du service d'affichage du demandeur	32
Liste des demandeurs	32

Répondeur

Répondeur	35
Mise en/hors marche du répondeur	35
Message réponse	35
Écoute des messages sur le poste de base	36
Écoute des messages sur le combiné	36
Commande à distance	38
Paramétrage du répondeur	39

Service de messagerie vocale

Service de messagerie vocale	41
--	----

Intercommunication/Localisateur de combiné

Intercommunication	42
Transfert d'appels	42
Appel conférence	43
Localisateur de combiné	44

Généralités

Installation murale du chargeur	45
Attache-ceinture	45
Casque d'écoute (vendu séparément)	45
Messages d'erreur	46
Guide de dépannage	47
Avis d'Industrie Canada et autres informations	51
Spécifications	52
Garantie	53

Index

Index	54
-----------------	----

Introduction

Accessoires

Nous vous remercions d'avoir arrêté votre choix sur ce téléphone sans fil/avec fil Panasonic.

Accessoires inclus

N°	Description/N° de pièce	Quantité
①	Adaptateur secteur pour poste de base* ¹ /PQLV207 ou PQLV219	1
②	Fil téléphonique quadrifilaire, avec fiches vertes	1
③	Fil téléphonique bifilaire avec fiches transparentes	1
④	Combiné câblé	1
⑤	Cordon du combiné câblé	1
⑥	Piles rechargeables* ²	2
⑦	Couvercle du combiné* ³	1
⑧	Attache-ceinture	1
⑨	Chargeur	1
⑩	Adaptateur secteur pour chargeur* ¹ /PQLV209 ou PQLV219	1

*1 Les deux adaptateurs secteur sont compatibles avec cet appareil.

*2 Voir p. 3 pour des informations sur les piles de recharge.

*3 Le couvercle du combiné est fixé au combiné.

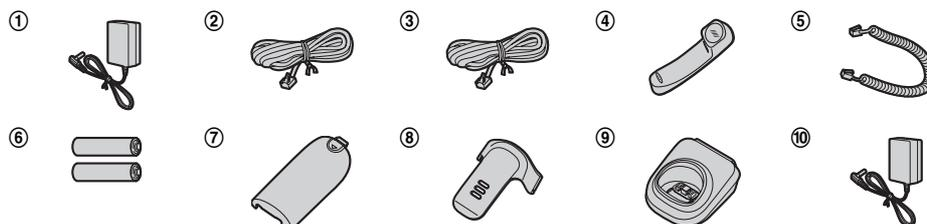

Accessoires additionnels ou de rechange

Communiquer avec un détaillant Panasonic pour plus de renseignements.

N°	Description	Numéro de commande
①	Piles rechargeables	Remplacer les piles uniquement avec des piles au nickel-métal-hydrure (Ni-MH). Ce modèle nécessite 2 piles de format AAA (R03) pour chaque combiné. Pour de meilleurs résultats, il est recommandé d'utiliser des piles rechargeables Panasonic (N° de pièce HHR-4MPA).
②	Casque téléphonique	RP-TCA86, RP-TCA92, RP-TCA94, RP-TCA95



- Casque illustré : modèle RP-TCA86.

Extension du système téléphonique

Il est possible d'étendre le système téléphonique en enregistrant des combinés supplémentaires **KX-TGA939C** vendus séparément (max. de 6), auprès du poste de base.

Introduction

Capacités du système

Cet appareil peut prendre en charge jusqu'à 2 lignes téléphoniques externes et les opérations suivantes sont possibles simultanément.

Combien d'appareils peuvent être utilisés conjointement?

■ Un maximum de 4 interlocuteurs est possible :

Ligne 1 : Appel externe (incluant 1 poste et 1 correspondant extérieur)

Ligne 2 : Appel externe (incluant 1 poste et 1 correspondant extérieur)

Ex. Appel externe sur ligne 1

Ex. Appel externe sur ligne 2



■ Un maximum de 5 interlocuteurs est possible :

Ligne 1 : Conférence téléphonique (incluant 2 postes et 1 correspondant extérieur)

Ligne 2 : Appel externe (incluant 1 poste et 1 correspondant extérieur)

Ex. Conférence téléphonique sur ligne 1

Ex. Appel externe sur ligne 2



■ Les opérations suivantes sont possibles simultanément :

- Un appel externe et 1 paire d'intercommunication peuvent être effectués simultanément.
- Lorsqu'un demandeur laisse un message sur le répondeur en utilisant une ligne, il est possible de faire un appel externe en utilisant l'autre ligne.

Nota :

- Le nombre maximum d'interlocuteurs peut diminuer, selon l'état de l'appareil, comme par exemple, lorsque le répondeur prend un appel.
- Une intercommunication est possible entre les combinés lors de l'achat et l'enregistrement de 1 ou plusieurs combinés supplémentaires (p. 3).

Introduction

Pour votre sécurité

Afin d'éviter tout risque de blessure ou perte de vie/propriété, lire cette section attentivement avant d'utiliser l'appareil afin d'assurer un usage adéquat et sécuritaire de cet appareil.

AVIS

Raccordements

- N'alimenter l'appareil que sur le type de courant indiqué sur l'appareil.
- Ne pas surcharger les prises murales et les rallonges pour éviter tout risque d'incendie ou de chocs électriques.
- Insérer la fiche de l'adaptateur secteur/prise d'alimentation à fond dans la prise de courant. Le non-respect de cette mise en garde pourrait causer des chocs électriques et/ou un risque d'incendie dû à une chaleur excessive.
- Retirer régulièrement toute poussière, etc. de l'adaptateur secteur/prise d'alimentation en le débranchant de la prise de courant et en le nettoyant avec un chiffon sec. Une accumulation de poussière pourrait causer une défectuosité d'isolement à l'humidité et être un risque d'incendie.
- Débrancher l'appareil s'il dégage de la fumée, une odeur inhabituelle ou émet un bruit anormal. Ces situations peuvent présenter un risque d'incendie ou de choc électrique. S'assurer que le dégagement de fumée a cessé, puis communiquer avec un centre de service agréé.
- Ne jamais toucher la prise avec les mains mouillées. Il y a danger de chocs électriques.

Installation

- Afin d'éviter tout risque d'incendie ou de chocs électriques, ne pas exposer cet appareil à la pluie ou à toute humidité.
- Ne pas placer ou utiliser cet appareil à proximité d'appareils à contrôle automatique tels que les portes automatiques et les dispositifs d'alarme. Les ondes radioélectriques émises par cet appareil pourraient engendrer un mauvais fonctionnement de tels appareils et causer un accident.

Mises en garde de fonctionnement

- Débrancher l'appareil de la prise secteur avant de le nettoyer. Ne pas utiliser de détergents liquides ou en aérosol.
- Ne pas démonter cet appareil.

- Ne pas renverser de liquides (détergents, nettoyants, etc.) sur la fiche du cordon de ligne téléphonique et ne jamais permettre qu'elle soit mouillée. Ceci pourrait causer un risque d'incendie. Si la fiche du cordon de ligne téléphonique est mouillée, débrancher immédiatement le cordon de la prise de téléphone et ne pas l'utiliser.
- Ne pas tirer avec force sur le cordon du combiné câblé du poste de base. Le poste de base pourrait tomber et causer des blessures.

Domaine médical

- Consulter les fabricants de dispositifs médicaux personnels, tels les stimulateurs cardiaques ou appareils auditifs, afin de déterminer s'ils sont protégés contre l'énergie émise par les fréquences radio. (La gamme de fréquence de cet appareil est de 1,92 GHz à 1,93 GHz et la puissance de sortie est de 115 mW (max.))
- Ne pas utiliser cet appareil dans des centres de soins de la santé là où des mises en garde le spécifient. En effet, les hôpitaux et centres de soins médicaux peuvent utiliser de l'équipement qui pourrait être sensible à l'énergie émise par les fréquences radio externes.

MISES EN GARDE

Installation et déplacement

- Ne jamais faire de raccordement lors d'un orage.
- Ne jamais installer une prise téléphonique dans un endroit mouillé à moins que la prise soit destinée spécialement à cet usage.
- Ne jamais toucher à des fils de téléphone non-isolés ou à des terminaux à moins que la ligne ait été déconnectée par le réseau.
- Prendre toutes précautions lors de l'installation ou de la modification de lignes téléphoniques.
- L'adaptateur secteur est utilisé comme interrupteur principal. S'assurer que la prise de courant est près de l'appareil et facile d'accès.
- Il est impossible de faire des appels avec le combiné sans fil dans les cas suivants :
 - Lorsque les piles du combiné doivent être chargées ou sont à plat.
 - Lors d'une panne de courant.

Piles

- Il est recommandé d'utiliser les piles mentionnées à la p. 3. **UTILISER SEULEMENT des piles rechargeables Ni-MH de format AAA (R03).**

Introduction

- Ne jamais combiner des piles usagées avec des piles neuves.
- Ne pas ouvrir ni mutiler les piles. L'électrolyte des piles est corrosif et peut causer des brûlures ou des blessures aux yeux ou à la peau. L'électrolyte peut être toxique si avalé.
- Manipuler les piles avec soin. Ne pas permettre que les piles soient en contact avec des objets avec propriété conductrice tels que des bagues, des bracelets ou des clés, sinon les piles et/ou les conducteurs pourraient surchauffer et provoquer des brûlures sérieuses.
- Charger les piles fournies ou recommandées pour utilisation avec ce produit conformément aux instructions et restrictions indiquées dans le présent manuel.
- Utiliser seulement un chargeur compatible pour charger les piles. Ne pas altérer le chargeur. Le non-respect de ces directives pourrait faire gonfler ou exploser les piles.
- Pour une portée maximale et un fonctionnement exempt de bruit, placer le poste de base :
 - à l'intérieur, dans un endroit facilement accessible, élevé et central sans obstacle entre le combiné sans fil et le poste de base ;
 - éloigné d'autres appareils électroniques tels que téléviseurs, radios, ordinateurs, appareils sans fil et autres téléphones ;
 - non directement en face de transmetteurs de fréquence radio tels que des antennes externes pour téléphones cellulaires (éviter de placer le poste de base dans une fenêtre en baie ou à proximité d'une fenêtre).
- La portée et la qualité de la voix varient selon les conditions ambiantes.
- Si le rendement n'est pas satisfaisant, déplacer le poste de base afin d'obtenir une meilleure réception.

Importantes mesures de sécurité

Lors de l'utilisation de cet appareil, prendre les précautions d'usage suivantes afin d'éviter tout risque d'incendie, de chocs électriques ou de blessure.

1. Ne pas utiliser cet appareil là où il risque d'être mouillé, par exemple, près d'une baignoire, d'un lavabo, d'un évier, un sous-sol humide ou une piscine.
2. Ne pas utiliser d'appareils téléphoniques, à part les téléphones sans fil, lors d'un orage. Il pourrait y avoir un risque de chocs électriques provoqués par la foudre.
3. Ne pas faire d'appels téléphoniques avec cet appareil s'il y a une fuite de gaz.
4. Utiliser seulement le cordon d'alimentation et les piles indiquées dans ce manuel. Ne pas jeter les piles au feu. S'informer auprès des responsables locaux de la gestion des déchets pour les mesures à prendre.

CONSERVER CE MANUEL

Pour un rendement optimal

Emplacement du poste de base/interférence

Le poste de base et le combiné utilisent des ondes radio pour communiquer entre eux.

Milieu ambiant

- Éloigner l'appareil de tout appareil générateur de bruit électrique tel que lampes fluorescentes et moteurs.
- Ne pas exposer l'appareil à la fumée, à la poussière, à des températures élevées et à des vibrations.
- Ne pas exposer l'appareil aux rayons directs du soleil.
- Ne pas déposer d'objets lourds sur le cordon d'alimentation ou sur l'appareil.
- Débrancher l'appareil lorsque l'appareil n'est pas utilisé pendant une période prolongée.
- Ne pas placer l'appareil près de sources de chaleur telles que chaufferettes, cuisinières, etc. Ne pas le placer dans un endroit où la température est inférieure à 5 °C (41 °F) ou supérieure à 40 °C (104 °F). Ne pas placer l'appareil dans un sous-sol humide.
- Le rayon d'action de l'appareil pourrait être limité lorsque l'appareil est utilisé dans les endroits suivants : près d'obstacles tels que collines, tunnels, souterrains ou près d'objets métalliques tels que clôtures en grillage, etc.
- L'utilisation de cet appareil à proximité d'un appareil électrique peut causer de l'interférence. L'éloigner de tels appareils.

Entretien de routine

- Nettoyer la surface extérieure avec un linge doux.
- Ne pas utiliser de benzène, de solvants ou tout produit abrasif.

Avis sur la mise au rebut, le transfert ou le retour de l'appareil

- Cet appareil peut conserver des renseignements confidentiels et privés. Afin de protéger ces

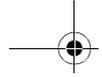

Introduction

renseignements, il est recommandé de supprimer tout renseignement au sein du répertoire téléphonique ou de la liste des demandeurs avant de mettre au rebut, de transférer ou de retourner cet appareil.

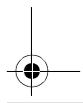
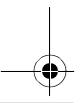
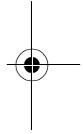
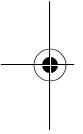

Préparatifs

Commandes

Poste de base

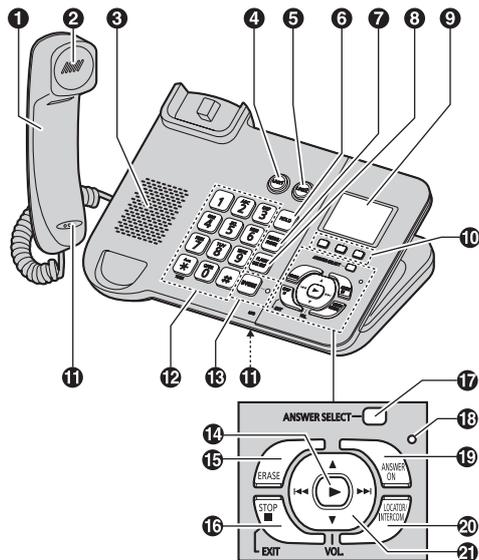

- 1 Combiné câblé
- 2 Récepteur
- 3 Haut-parleur
- 4 Touche de ligne 1 [LINE 1]
Voyant de ligne 1 (LINE1)
- 5 Touche de ligne 2 [LINE 2]
Voyant de ligne 2 (LINE2)
- 6 Touche de mise en garde [HOLD]
- 7 Touche de recomposition/pause [REDIAL]
[PAUSE]
- 8 Touche commutateur/appel en attente [FLASH]
[CALL WAIT]
- 9 Affichage
- 10 Touches de fonction
- 11 Microphone (MIC)
- 12 Clavier de composition
(Touche de composition par tonalité [*] : TONE)
- 13 Touche de fonctionnement mains libres [SP-
PHONE]
Voyant de fonctionnement mains libres
- 14 Touche de message [▶]
Voyant de message
- 15 Touche d'effacement [ERASE]
- 16 Touche d'arrêt/sortie [■] (STOP) (EXIT)

- 17 Touche de sélection du répondeur [ANSWER
SELECT]
- 18 Voyant de mise en marche du répondeur
- 19 Touche de mise en marche du répondeur
[ANSWER ON]
- 20 Localisateur du combiné/intercommunication
[LOCATOR] [INTERCOM]
- 21 Touches de navigation ([▲]/[▼]/[◀]/[▶])
VOL. (Volume : [▲]/[▼])

Combiné

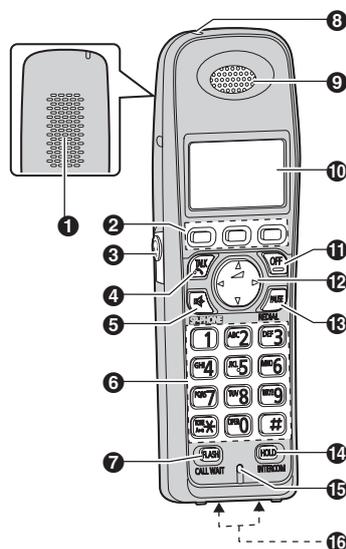

- 1 Haut-parleur
- 2 Touches de fonction
- 3 Prise pour casque téléphonique
- 4 Touche de communication [↶] (TALK)
- 5 Touche de fonctionnement mains libres [☎] (SP-
PHONE)
- 6 Clavier de composition
(Touche de composition par tonalité [*] : TONE)
- 7 Touche commutateur/appel en attente [FLASH]
[CALL WAIT]
- 8 Voyant de recharge
Voyant d'avis de sonnerie
- 9 Récepteur
- 10 Affichage
- 11 Touche de mise hors marche [OFF]
- 12 Touche de navigation ([▲]/[▼]/[◀]/[▶])
◀ (Volume : [▲]/[▼])

- 13 Touche de pause/recomposition [PAUSE] [REDIAL]
- 14 Touche de mise en garde/intercommunication [HOLD] [INTERCOM]
- 15 Microphone
- 16 Contacts de recharge

Utilisation des touches de navigation

Les touches de navigation permettent de naviguer dans les menus et de sélectionner les diverses rubriques affichées sur pression des touches :

Poste de base : [▲], [▼], [◀], ou [▶]

Combiné : [▲], [▼], [◀], ou [▶]

Pour régler le volume sur le récepteur ou le haut-parleur, appuyer sur [▲] pour augmenter le volume, ou appuyer sur [▼] pour diminuer le volume durant la conversation.

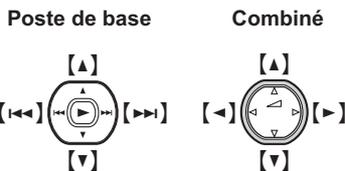

Touches de fonction

Chaque appareil possède 3 touches de fonction. En appuyant sur l'une des touches de fonction, il est possible de sélectionner la fonction indiquée directement au-dessus de la touche sur l'afficheur.

Poste de base

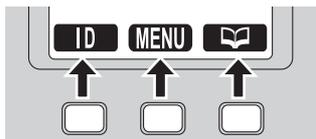

Combiné

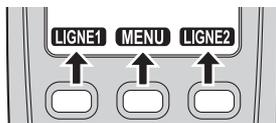

Affichage/Indicateurs

Éléments affichés sur le poste de base

Symbole	Signification
LINE1 LINE2	Indique la(les) ligne(s) sélectionnée(s) pour le fonctionnement et le réglage du répondeur.
	Le volume de la sonnerie (p. 28) est désactivé.*1
	Le mode de nuit est activé (p. 30).
PRIVÉ	Le mode d'appel privé est activé (p. 20).

*1 Le ou les numéros de ligne correspondants sont indiqués à côté des rubriques.

Éléments affichés sur le combiné

Symbole	Signification
	État des piles
	À l'intérieur du rayon d'action du poste de base <ul style="list-style-type: none"> • Clignotement : le combiné recherche le poste de base (p. 47).
 	La ligne est occupée. <ul style="list-style-type: none"> • Clignotement : <ul style="list-style-type: none"> – un appel a été mis en garde sur cette ligne. – le répondeur prend un appel sur cette ligne. • Clignotement rapide : réception d'un appel sur la ligne.
	Le volume de la sonnerie (p. 28) est désactivé.*1
	Le haut-parleur est activé (p. 17).
	Le mode de nuit est activé (p. 30).
	Avertisseur activé (p. 30).
	Numéro du combiné
PRIVÉ	Le mode d'appel privé est activé (p. 20).

*1 Le ou les numéros de ligne correspondants sont indiqués à côté des rubriques.

Préparatifs

Menu à icônes

En mode attente, une pression sur la touche **[MENU]** (touche de fonction du centre) permet l'accès au menu principal. À partir de cet endroit, il est possible d'accéder à différentes fonctions et réglages.

icônes du menu du poste de base

icône du menu	Menu/rubrique
	Voir ident.
	Répertoire
	Régler répondeur
	Param. sonnerie
	Param. initiaux
	Soutien client

icônes du menu du combiné

icône du menu	Menu/rubrique
	Voir ident.
	Répertoire
	Répondeur
	Param. sonnerie
	Param. initiaux
	Soutien client

Voyant LINE1/voyant LINE2 sur le poste de base

Le voyant LINE1 et le voyant LINE2 indiquent l'état de chaque ligne, respectivement, comme suit.

État	Signification
Éteint	La ligne est libre.
Allumé	La ligne est occupée.

État	Signification
Clignote rapidement	Un appel est reçu.
Clignote	Un appel est mis en garde ou le répondeur prend un appel.

Symboles utilisés dans ce manuel

Symbole	Signification
	Fonction avec le poste de base
	Fonction avec le combiné
[]	Les mots entre crochets indiquent les noms des touches/touches de fonction sur le poste de base et le combiné. Exemple : Touches sur l'appareil : [↩], [OFF] Touches de fonction : [MENU], [SÉLEC.]
→	Passer à l'opération suivante.
“ ”	Les mots entre guillemets identifient le menu affiché. Exemple : “Date et heure”
[▼]/[▲] : “ ”	Appuyer sur [▼] ou [▲] pour sélectionner les mots entre guillemets. Exemple : [▼]/[▲] : “Non”

Raccordements

Raccordement de l'adaptateur secteur/combiné câblé

Raccorder le cordon de l'adaptateur secteur (❶) en appuyant fermement sur la fiche (❷). Raccorder le cordon du combiné câblé (❸) au combiné câblé et au poste de base.

Poste de base

- Utiliser seulement l'adaptateur secteur Panasonic fourni, modèle PQLV207 ou PQLV219.

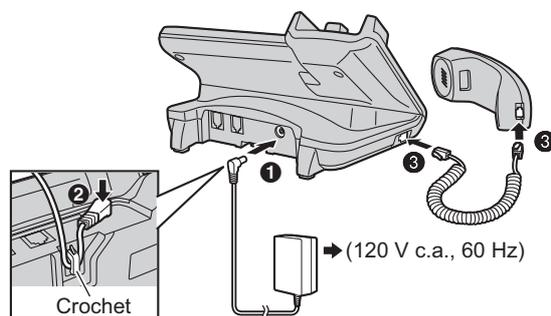

Chargeur

- Utiliser seulement l'adaptateur secteur Panasonic fourni, modèle PQLV209 ou PQLV219.

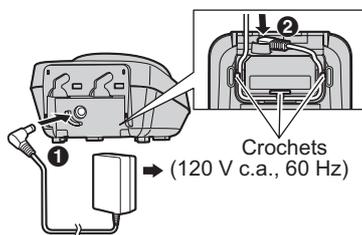

Nota :

- L'adaptateur secteur doit rester branché en tout temps. (Il est normal que l'adaptateur secteur dégage un peu de chaleur.)
- L'adaptateur secteur devrait être branché dans une prise de courant montée verticalement ou installée dans un plancher. Ne pas brancher l'adaptateur dans une prise de courant montée dans un plafond car le poids de l'adaptateur pourrait en causer le débranchement.

Lors d'une panne de courant

Le poste de base fonctionne comme téléphone standard lors d'une panne de courant. La ligne 1 du combiné câblé peut être utilisée pour faire et recevoir des appels. Le haut-parleur du poste de base et le combiné sans fil ne fonctionnent pas durant une panne de courant.

Préparatifs

Raccordement du cordon de ligne téléphonique

Consulter une des méthodes suivantes selon les besoins :

- Connexion à une prise téléphonique à deux lignes : p. 12
- Connexion à 2 prises téléphoniques à ligne simple : p. 12
- Pour utiliser une ligne seulement : p. 12

Connecter le cordon de ligne téléphonique dans le poste de base (un clic se fait entendre) et dans la prise de téléphone.

Connexion à une prise téléphonique à deux lignes

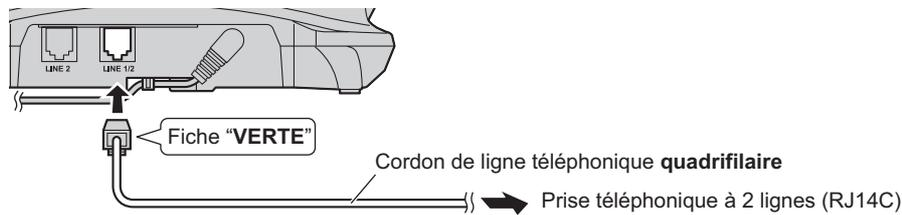

Connexion à 2 prises téléphoniques à ligne simple

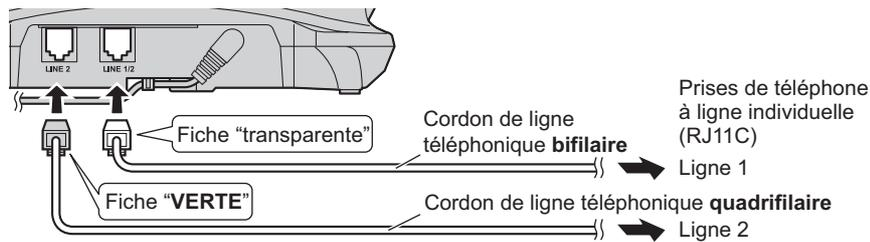

Pour utiliser une ligne seulement

S'assurer de raccorder le cordon de ligne téléphonique dans la prise LINE 1/2 afin de permettre l'utilisation de l'appareil durant une panne de courant (p. 11). Modifier le mode de sélection de ligne de "Auto" à "Ligne1" (p. 16).

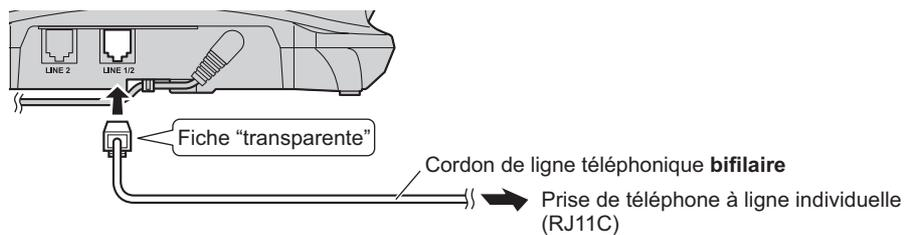

Nota :

- "Vérifier ligne2" apparaît sur l'appareil. Pour le supprimer, consulter la p. 46.

Préparatifs

Pour les abonnés à un service DSL/ADSL

Installer un filtre antiparasite (communiquer avec le fournisseur du service DSL/ADSL) sur la ligne téléphonique entre le poste de base et la prise de téléphone dans les conditions suivantes :

- Bruit sur la ligne pendant les conversations.
- Les fonctions d'affichage du demandeur ne fonctionnent pas convenablement.

Connexion à une prise téléphonique à deux lignes

Pour ce type de connexion, utiliser un séparateur de lignes.

Exemple : Ligne DSL/ADSL sur la ligne 2.

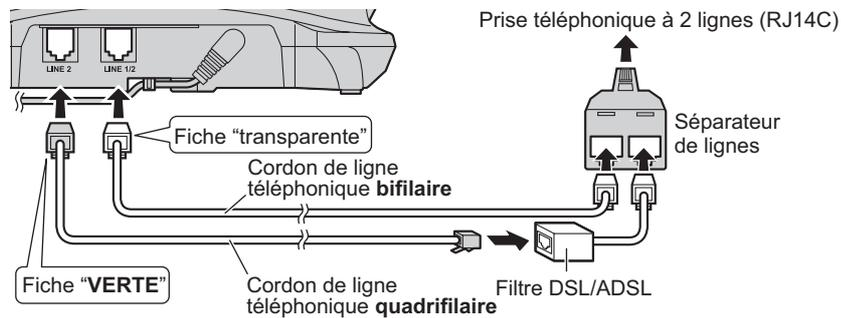

Connexion à 2 prises téléphoniques à ligne simple

Exemple : Ligne DSL/ADSL sur la ligne 2.

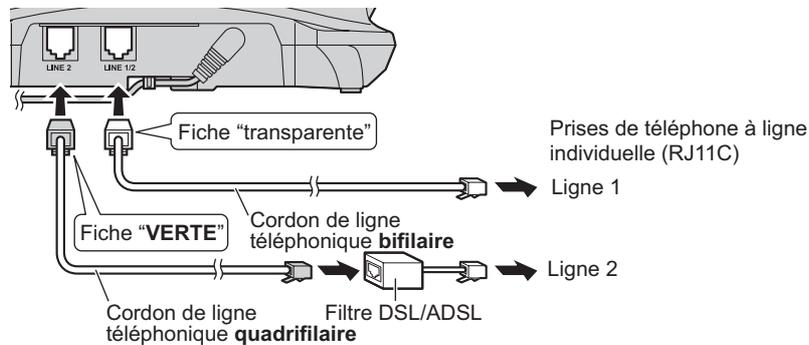

Préparatifs

Mise en place et remplacement des piles

Important :

- Utiliser les piles rechargeables fournies (N° de pièce HHR-55AAABU).
- Lors de la mise en place des piles :
 - Essuyer les extrémités des piles (+, -) avec un chiffon sec.
 - Éviter de toucher aux bornes des piles (+, -) ou aux contacts sur l'appareil.
 - Confirmer la polarité (+, -).
- Lors du remplacement des piles :
 - UTILISER SEULEMENT des piles rechargeables Ni-MH de format AAA (R03).
 - Ne PAS utiliser des piles alcalines, au manganèse ou au nickel-cadmium.
 - Il est recommandé d'utiliser les piles rechargeables Panasonic indiquées aux p. 3, 5.

- 1 Appuyer fermement sur le loquet du couvercle du combiné, puis le glisser dans le sens de la flèche.

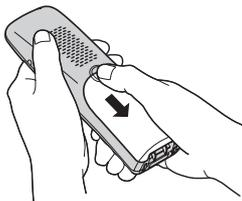

- 2 Insérer d'abord la partie négative (-) des piles. Refermer le couvercle du combiné.

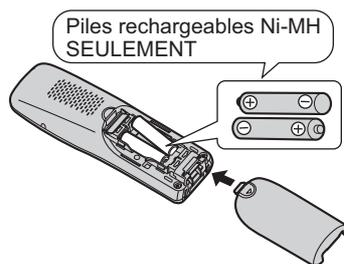

Nota :

- Lors du remplacement des piles, retirer les piles usagées.

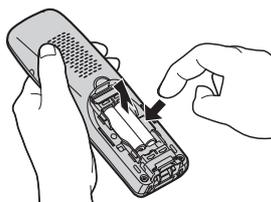

Attention :



L'appareil que vous vous êtes procuré est alimenté par des piles au nickel-métal-hydrure recyclables. Pour des renseignements sur le recyclage des piles, veuillez composer le 1-800-8-BATTERY (1-800-822-8837).

Charge de la batterie

Placer le combiné sur le chargeur pendant environ 7 heures avant d'utiliser l'appareil pour la première fois.

- Pendant la recharge, le message "Charge en cours" est affiché et le voyant de charge du combiné est allumé. La recharge des piles terminée, le message "Charge terminée" est affiché.



Nota :

- Il est normal pour le combiné de devenir un peu chaud durant la recharge.

Préparatifs

- Pour utiliser le combiné immédiatement, recharger les piles du combiné pendant au moins 15 minutes.
- Nettoyer une fois par mois les contacts sur le combiné et le poste de base avec un chiffon doux et sec. Effectuer ce nettoyage plus souvent si l'appareil est exposé à des matières grasses, la poussière ou une humidité élevée.

État des piles

Icône	État des piles
	Haut
	Moyen
	Charge faible <ul style="list-style-type: none"> • Clignotement : Les piles doivent être chargées.
	Déchargée

Nota :

- Les piles doivent être chargées si le combiné émet un bip durant une communication ou lors de l'utilisation de la commande à distance du répondeur.

Rendement des piles rechargeables Panasonic Ni-MH (piles fournies)

Fonctionnement	Autonomie
Mode communication	Maximum de 12 heures
Mode attente	Maximum de 6 jours

Nota :

- L'autonomie offerte par les piles dépend de la durée que l'appareil est en mode communication et en mode attente.
- Lorsque les piles du combiné sont pleinement chargées, le combiné peut être laissé sur le chargeur sans affecter le rendement des piles.
- L'état de la charge des piles pourrait ne pas être correctement affiché après le remplacement des piles. Dans un tel cas, déposer le combiné sur le chargeur et le recharger pendant au moins 7 heures.

Paramétrage de l'appareil avant utilisation

Langue d'affichage

Il est possible de sélectionner "English" ou "Français" pour la langue d'affichage. Par défaut, le réglage est sur "English".

Poste de base / Combiné

- 1 [MENU] → [⇄][1][1][0]
- 2 [▼]/[▲] : Sélectionner le paramètre désiré.
- 3 Appuyer sur la touche de fonction centrale pour sauvegarder.
- 4 Effectuer la procédure selon l'appareil.
Poste de base : [■] (EXIT)
Combiné : [OFF]

Langue du guide vocal

Il est possible de sélectionner "English" ou "Français" pour la langue du guide vocal du répondeur. Par défaut, le réglage est sur "English". Programmer ce réglage avec soit le poste de base ou soit un des combinés.

Poste de base / Combiné

- 1 [MENU] → [⇄][1][1][2]
- 2 [▼]/[▲] : Sélectionner le paramètre désiré.
- 3 [SAUV.]
- 4 Effectuer la procédure selon l'appareil.
Poste de base : [■] (EXIT)
Combiné : [OFF]

Mode de composition

S'il n'est pas possible de faire des appels, modifier ce paramètre d'après le service téléphonique utilisé. Par défaut, le réglage est sur "Tonalité".

"Tonalité" : composition par tonalité.

"Impulsions" : composition à impulsions (avec cadran).

Programmer ce réglage avec soit le poste de base ou soit un des combinés.

Poste de base / Combiné

- 1 [MENU] → [⇄][1][2][0]
- 2 [▼]/[▲] : Sélectionner le paramètre désiré.
- 3 [SAUV.]
- 4 Effectuer la procédure selon l'appareil.
Poste de base : [■] (EXIT)
Combiné : [OFF]

Date et heure

Programmer ce réglage avec soit le poste de base ou soit un des combinés.

Poste de base / Combiné

- 1 [MENU] → [⇄][1][0][1]
- 2 Entrer le jour, le mois et l'année en sélectionnant 2 chiffres pour chacun.
Exemple : 15 septembre, 2008
[1][5] [0][9] [0][8]

Préparatifs

- 3** Entrer l'heure et les minutes (système de 24 heures) en sélectionnant 2 chiffres pour chacun.

Exemple : 21:30

[2][1] [3][0]

- 4** **[SAUV.]**

- 5** Effectuer la procédure selon l'appareil.

Poste de base : **[■]** (EXIT)

Combiné : **[OFF]**

Nota :

- Si l'anglais est sélectionné, un système d'horloge à 12 heures est utilisé. Avec le français, l'horloge fonctionne sur un système de 24 heures.
- Pour corriger un chiffre :
Poste de base : Appuyer sur **[▲]**, **[▼]**, **[←←]**, ou **[→→]** pour déplacer le curseur sur le chiffre, puis faire les corrections qui s'imposent.
Combiné : Appuyer sur **[▲]**, **[▼]**, **[←]**, ou **[→]** pour déplacer le curseur sur le chiffre, puis faire les corrections qui s'imposent.
- La date et l'heure peuvent être incorrectes après une panne de courant. Dans ce cas, régler de nouveau la date et l'heure.

Nota :

- Il est possible de sélectionner manuellement la ligne sans égard au mode de sélection de ligne.

Poste de base : Appuyer sur **[LINE 1]** ou **[LINE 2]**.

Combiné : Appuyer sur **[LIGNE 1]** ou **[LIGNE 2]**.

Mode de sélection de ligne

Le mode de sélection de ligne détermine la ligne sélectionnée dans les cas suivants :

- lorsque le combiné câblé est décroché
- lors d'une pression sur la touche **[SP-PHONE]** du poste de base (lors d'appels entrants/sortants)
- lors d'une pression sur la touche **[☎]/[☎]** du combiné (lors d'appels entrants/sortants)

Les réglages suivants sont disponibles :

- "Auto" (default) : Lors d'un appel, la ligne 1 est sélectionnée. Si cette ligne n'est pas disponible, la ligne 2 est sélectionnée. Lors de la réception d'un appel, la ligne appelée est sélectionnée. Lors d'un rappel en utilisant la liste des demandeurs (p. 32) ou lors de l'écoute d'un message (p. 36, 37), la ligne indiquée est sélectionnée. Lors de la réception d'un appel, la ligne appelée est sélectionnée.
- "Ligne1" : La ligne 1 est sélectionnée.
- "Ligne2" : La ligne 2 est sélectionnée.

 **Poste de base** /  **Combiné**

- 1** **[MENU]** → **[#][2][5][0]**

- 2** **[▼]/[▲]** : Sélectionner le paramètre désiré.

- 3** **[SAUV.]**

- 4** Effectuer la procédure selon l'appareil.

Poste de base : **[■]** (EXIT)

Combiné : **[OFF]**

Appels entrants et sortants

Pour faire des appels

Utilisation du poste de base

- Composer un numéro de téléphone.
 - En cas d'erreur, appuyer sur **[ANNUL.]**.
- Décrocher le combiné câblé.
 - Une ligne libre est automatiquement sélectionnée et soit le voyant LINE1 ou le voyant LINE2 s'allume. Pour modifier le mode de sélection de ligne, voir à la p. 16.
 - Il est également possible de sélectionner manuellement la ligne en appuyant sur **[LINE 1]** ou **[LINE 2]** avant de décrocher le combiné câblé.
- La conversation terminée, déposer le combiné câblé sur le berceau.

Nota :

- Il est également possible de composer le numéro après avoir décroché le combiné câblé.
- Pour passer au combiné sans fil, appuyer sur la touche **[LIGNE 1]** ou **[LIGNE 2]** sur le combiné sans fil, puis déposer le combiné câblé sur le berceau.

Fonctionnement mains libres

- Durant une conversation sur le combiné câblé, appuyer sur **[SP-PHONE]** pour activer le mode mains libres.
 - Il est possible de déposer le combiné câblé sur le berceau.
 - Parler dans le microphone.
 - Parler en alternance avec l'interlocuteur.
- La conversation terminée, appuyer sur **[SP-PHONE]**.

Nota :

- Pour un rendement optimal, utiliser la fonction mains libres dans une pièce tranquille.
- Pour passer au récepteur, décrocher le combiné câblé.

Utilisation du combiné

- Décrocher le combiné et composer un numéro de téléphone.
 - En cas d'erreur, appuyer sur **[ANNUL.]**.
- [↶]**
 - Une ligne libre est automatiquement sélectionnée et son numéro s'affiche. Pour modifier le mode de sélection de ligne, voir à la p. 16.

- Il est également possible de sélectionner manuellement la ligne en appuyant sur **[LIGNE 1]** ou **[LIGNE 2]**.

- La conversation terminée, appuyer sur **[OFF]** ou placer le combiné sur le chargeur.

Nota :

- Le voyant LINE1 ou le voyant LINE2 sur le poste de base s'allume lors de l'utilisation du combiné.

Fonctionnement mains libres

- Durant une conversation, appuyer sur **[☞]** pour activer le mode mains libres.
 - Parler en alternance avec l'interlocuteur.
- La conversation terminée, appuyer sur **[OFF]**.

Nota :

- Pour un rendement optimal, utiliser la fonction mains libres dans une pièce tranquille.
- Pour passer au combiné, appuyer sur **[↶]**.

Réglage du volume sur le récepteur ou le haut-parleur

Poste de base / Combiné

Dans le cours de la conversation, appuyer à répétition sur **[▲]** ou **[▼]**.

Recomposition à partir de la liste des numéros composés

Les 10 derniers numéros composés sont sauvegardés dans la liste des numéros composés sur chaque appareil (de 48 chiffres max. chacun).

Poste de base / Combiné

- [REDIAL]**
- [▼]/[▲]** : Sélectionner le numéro de téléphone désiré.
- Effectuer la procédure selon l'appareil.
Poste de base : Décrocher le combiné câblé.
Combiné : **[↶]**

Suppression d'un numéro de la liste des numéros composés

- [REDIAL]**
- [▼]/[▲]** : Sélectionner le numéro de téléphone désiré. → **[SUPPR.]**
- [▼]/[▲]** : "Oui" → **[SÉLEC.]**
- Effectuer la procédure selon l'appareil.
Poste de base : **[■]** (EXIT)
Combiné : **[OFF]**

Appels entrants et sortants

Pause (avec autocommutateur privé/ service interurbain)

Un temps de pause doit parfois être inséré au sein de la séquence de composition lorsqu'un autocommutateur privé est utilisé ou dans le cas d'un appel interurbain. Lors de la sauvegarde dans le répertoire téléphonique du numéro d'accès d'une carte d'appel et(ou) d'un NIP, une pause doit également être insérée (p. 23).

 Poste de base /  Combiné

Exemple : S'il est nécessaire d'entrer le numéro "9" d'accès à la ligne réseau :

- 1 **[9]** → **[PAUSE]**
- 2 Composer un numéro de téléphone.
- 3 Effectuer la procédure selon l'appareil.
Poste de base : décrocher le combiné câblé.
Combiné : 

Nota :

- Une pause de 3,5 secondes est insérée sur chaque pression de la touche **[PAUSE]**. Appuyer le nombre de fois nécessaire pour augmenter la durée de pause.

Pour recevoir des appels

Utilisation du poste de base

Lors de la réception d'un appel, le voyant LINE1 et(ou) le voyant LINE2 sur le poste de base clignote rapidement.

- 1 Décrocher le combiné câblé ou appuyer sur **[SP-PHONE]** lorsque la sonnerie se fait entendre.
 - La ligne appelée est automatiquement sélectionnée. Pour modifier le mode de sélection de ligne, voir à la p. 16.
 - Il est également possible de prendre l'appel en appuyant sur **[LINE 1]** ou **[LINE 2]**.
- 2 La conversation terminée, déposer le combiné sur le berceau. En mode mains libres, appuyer sur **[SP-PHONE]**.

Réglage du volume de la sonnerie du poste de base

Appuyer à répétition sur **[▲]** ou **[▼]** pour sélectionner le volume désiré lorsque la sonnerie est émise sur le poste de base lors de la réception d'un appel.

Nota :

- Il est également possible de pré-régler le volume de la sonnerie du poste de base (p. 28).

Mise hors circuit temporaire de la sonnerie du poste de base

Il est possible, sur réception d'un appel entrant, de désactiver temporairement la sonnerie du poste de base en appuyant sur **[⌘]**.

Utilisation du combiné

Lors de la réception d'un appel, le voyant d'avis de sonnerie et  et(ou)  clignotent rapidement.

- 1 Décrocher le combiné puis appuyer sur **[]** ou **[]** lorsque la sonnerie est entendue.
 - La ligne appelée est automatiquement sélectionnée. Pour modifier le mode de sélection de ligne, voir à la p. 16.
 - Il est également possible de prendre l'appel en appuyant sur **[LIGNE 1]** ou **[LIGNE 2]**.
 - Il est également possible de prendre l'appel en appuyant sur n'importe quelle touche de **[0]** à **[9]**, **[*]**, ou **[#]**. (**Prise d'appels toutes touches**)
- 2 La conversation terminée, appuyer sur **[OFF]** ou placer le combiné sur le chargeur.

Prise automatique des appels

Il est possible de prendre les appels tout simplement en décrochant le combiné du chargeur. Il n'est pas nécessaire d'appuyer sur **[]**. Pour activer cette fonction, voir à la p. 27.

Réglage du volume de la sonnerie du combiné

Appuyer à plusieurs reprises sur **[▲]** ou **[▼]** pour sélectionner le volume désiré lorsque la sonnerie est émise sur le combiné lors de la réception d'un appel.

Nota :

- Il est également possible de pré-régler le volume de la sonnerie du combiné (p. 28).

Mise hors circuit temporaire de la sonnerie du combiné

Il est possible, sur réception d'un appel entrant, de désactiver temporairement la sonnerie du combiné en appuyant sur **[OFF]**.

Appels entrants et sortants

Fonctions pratiques pouvant être utilisées pendant une communication

Garde

Cette fonction permet de mettre un appel extérieur en garde.

Poste de base

- Appuyer sur **[HOLD]** dans le cours d'une conversation sur une ligne réseau.
 - Lors de l'utilisation du combiné câblé, il est possible de le déposer sur le berceau.
- Pour libérer la garde, appuyer sur la ligne **[LINE 1]** ou **[LINE 2]** qui clignote sur le poste de base.

Combiné

- Appuyer à deux reprises sur **[HOLD]** dans le cours d'une conversation sur une ligne réseau.
- Pour libérer la garde, appuyer sur la ligne **[LIGNE 1]** ou **[LIGNE 2]** qui clignote sur le combiné.

Nota sur le poste de base et le combiné :

- Si un appel est laissé en garde pendant plus de 9 minutes, une tonalité d'avertissement est émise et le voyant de la sonnerie clignote rapidement. Après un autre délai de 1 minute, la communication sera coupée.
- Si un autre téléphone est branché sur la même ligne, il est également possible d'y prendre l'appel en décrochant le combiné.

Touche silence

Dans le cours d'une communication, il est possible de mettre le téléphone en sourdine de manière à empêcher la transmission de la voix à l'interlocuteur.

Poste de base / Combiné

- Appuyer sur **[SILENCE]** dans le cours d'une conversation sur une ligne réseau.
 - [SILENCE]** clignote.
- Pour retourner à la communication, appuyer de nouveau sur **[SILENCE]**.

Nota :

- [SILENCE]** est une touche de fonction qui s'affiche au cours d'une communication.

Touche commutateur

Poste de base / Combiné

Une pression sur la touche **[FLASH]** permet d'accéder à des fonctions spéciales de l'autocommutateur privé hôte (PBX) telles que le transfert d'un appel vers un autre poste ou à des services téléphoniques optionnels.

Nota :

- Pour modifier la temporisation, se reporter à la p. 28.

Pour les abonnés aux services d'appel en attente et d'affichage d'appel en attente

Pour utiliser la fonction d'appel en attente, il est nécessaire d'avoir souscrit un abonnement au service d'appel en attente auprès du fournisseur de services. Cette fonction permet de recevoir des appels même si une communication est déjà en cours. Si l'appel est reçu pendant une communication, une tonalité d'appel en attente est entendue.

Lors d'un abonnement aux services d'appel en attente et d'affichage d'appel en attente, les informations sur le second demandeur sont affichées sur le poste de base ou le combiné après l'émission de la tonalité d'appel en attente.

Poste de base / Combiné

- Appuyer sur **[CALL WAIT]** pour prendre le second appel.
- Pour passer d'un appel à l'autre, appuyer sur **[CALL WAIT]**.

Nota :

- Communiquer avec votre fournisseur de services pour de plus amples renseignements sur ce service et savoir s'il est disponible dans votre région.

Utilisation temporaire de la composition par tonalité (pour abonnés à un service à impulsions/cadran)

Le mode de composition passe à celui de tonalité. Ceci peut s'avérer utile pour accéder à des répondeurs automatiques, services bancaires automatisés, etc.

Poste de base / Combiné

Appuyer sur **[*]** (TONE) avant d'entrer les numéros d'accès nécessitant la composition par tonalité.

Appels entrants et sortants

Partage des appels

Cette fonction permet de participer à une conversation en cours avec un appel externe.

Poste de base

Pour se joindre à une conversation, appuyer sur **[LINE 1]** ou **[LINE 2]** pour sélectionner la ligne utilisée par un autre poste en communication avec un appel externe, puis décrocher le combiné câblé.

Combiné

Pour se joindre à une conversation, appuyer sur **[LIGNE 1]** ou **[LIGNE 2]** pour sélectionner un autre poste pour effectuer un appel extérieur.

Nota sur le poste de base et le combiné :

- Un maximum de 3 interlocuteurs (incluant 1 interlocuteur extérieur) peuvent participer à la conversation.

Appel privé

Cette fonction permet d'interdire l'entrée en tiers par d'autres utilisateurs. Pour permettre l'entrée en tiers de la part d'autres utilisateurs, laisser cette fonction désactivée. Par défaut, le réglage est sur "Non".

Poste de base

- 1 Appuyer sur **[MENU]** dans le cours d'un appel externe.
 - Si d'autres options s'affichent, effectuer la procédure suivante :
[▼]/[▲] : "Privé" → [SÉLEC.]
- 2 **[▼]/[▲] : "Oui" ou "Non" → [SÉLEC.]**
 - Lorsque cette fonction est activée, l'indication "PRIVÉ" s'affiche.

Combiné

- 1 Appuyer sur **[MENU]** dans le cours d'une conversation sur une ligne réseau.
- 2 **[▼]/[▲] : "Privé" → [SÉLEC.]**
- 3 **[▼]/[▲] : "Oui" ou "Non" → [SÉLEC.]**
 - Lorsque cette fonction est activée, l'indication "PRIVÉ" s'affiche.

Nota sur le poste de base et le combiné :

- Cette fonction est automatiquement désactivée après coupure de la communication.

Utilisation de l'autre ligne au cours d'une conversation

Il est possible d'utiliser l'autre ligne dans les cas suivants :

- Lorsqu'un appel est reçu sur l'autre ligne lors d'une conversation, la tonalité d'interruption sera entendue (p. 27). Il est possible de prendre le second appel en mettant le premier appel en garde.
- Durant une communication, il est également possible de faire un appel sans couper la communication sur la première ligne.

Poste de base

Exemple : Lors de l'utilisation de la ligne 1 :

- 1 Appuyer sur **[HOLD]** pour mettre le premier appel (ligne 1) en garde.
- 2 Appuyer sur **[LINE 2]** pour faire ou prendre un appel sur la seconde ligne.
 - Pour mettre le deuxième appel en garde, appuyer sur **[HOLD]**.
- 3 Pour reprendre le premier appel (ligne 1), appuyer sur **[LINE 1]**.

Combiné

Exemple : Lors de l'utilisation de la ligne 1 :

- 1 Appuyer sur **[HOLD]** à deux reprises pour mettre le premier appel (ligne 1) en garde.
- 2 Appuyer sur **[LIGNE 2]** pour faire ou prendre un appel sur la seconde ligne.
 - Pour mettre le deuxième appel en garde, appuyer sur **[HOLD]** à deux reprises.
- 3 Pour reprendre le premier appel (ligne 1), appuyer sur **[LIGNE 1]**.

Nota sur le poste de base et le combiné :

- Si un abonnement a été souscrit au service d'affichage du demandeur, les renseignements du second demandeur sont affichés lorsque l'appel est reçu sur l'autre ligne (p. 32).

Répertoire téléphonique du combiné/poste de base

Le répertoire téléphonique partagé permet de faire des appels sans composer manuellement le numéro. Il est possible d'ajouter des noms et des numéros de téléphone séparément au répertoire du poste de base et du combiné, et d'assigner chaque entrée du répertoire à un groupe désiré.

- Poste de base : jusqu'à 100 inscriptions
- Combiné : jusqu'à 100 inscriptions

Ajout d'inscriptions

Poste de base / Combiné

- Effectuer la procédure selon l'appareil.
Poste de base : []
Combiné : [MENU] → [][2][8][0]
- [AJOUT.]
- Entrer le nom du correspondant (maximum de 16 caractères). → [OK]
- Entrer le numéro de téléphone du correspondant (maximum de 24 chiffres). → [OK]
- [v]/[▲] : Sélectionner le groupe désiré. → [SÉLEC.] 2 fois
 - Pour entrer d'autres inscriptions, recommencer depuis l'étape 3.
- Effectuer la procédure selon l'appareil.
Poste de base : [■] (EXIT)
Combiné : [OFF]

Nota :

- Les abonnés au service d'affichage du demandeur peuvent utiliser la fonction d'identification par sonnerie (p. 32).

Table des caractères pour la saisie des noms

Lors de l'entrée des caractères, il est possible d'alterner entre les majuscules et les minuscules en appuyant sur [*].

Touche	Caractères
[1]	Espace # & ' () * , - . / 1
[2]	A B C 2
	a b c 2
[3]	D E F 3
	d e f 3
[4]	G H I 4
	g h i 4

Touche	Caractères
[5]	J K L 5
	j k l 5
[6]	M N O 6
	m n o 6
[7]	P Q R S 7
	p q r s 7
[8]	T U V 8
	t u v 8
[9]	W X Y Z 9
	w x y z 9
[0]	Espace 0

- Pour entrer un autre caractère correspondant à la même touche :
Poste de base : Appuyer sur [▶▶] pour déplacer le curseur jusqu'à l'espace suivant.
Combiné : Appuyer sur [▶] pour déplacer le curseur jusqu'à l'espace suivant.

Correction d'erreurs

- Effectuer la procédure selon l'appareil.
Poste de base : Appuyer sur [◀◀] ou [▶▶] pour amener le curseur sur le caractère ou le chiffre erroné.
Combiné : Appuyer sur [◀] ou [▶] pour amener le curseur sur le caractère ou le chiffre erroné.
- Appuyer sur [ANNUL.], puis entrer le bon caractère ou chiffre.
 - Pour supprimer tous les caractères à la fois, maintenir la touche [ANNUL.] enfoncée.

Groupes

Les groupes permettent de trouver facilement une inscription dans le répertoire. Lors de l'entrée d'une inscription au répertoire, il est possible de l'attribuer à un des 9 groupes. Il est possible de modifier les noms des groupes attribués pour les inscriptions au répertoire ("Amis", "Famille", etc.) et d'effectuer une recherche des inscriptions par groupe. Une fonction de tonalité de sonnerie par groupe est disponible aux abonnés du service d'affichage du demandeur (p. 32).

Modification des noms de groupe

Les noms de groupe par défaut sont "Groupe 1" à "Groupe 9".

Poste de base / Combiné

- Effectuer la procédure selon l'appareil.
Poste de base : []

Répertoire

- Combiné : [MENU] → [⊕][2][8][0]
- 2 [MENU]
 - 3 [▼]/[▲] : "Groupe" → [SÉLEC.]
 - 4 [▼]/[▲] : Sélectionner le groupe désiré. → [SÉLEC.]
 - 5 [▼]/[▲] : "Nom de groupe" → [SÉLEC.]
 - 6 Modifier le nom (maximum de 10 caractères ; p. 21). → [SAUV.]
 - 7 Effectuer la procédure selon l'appareil.
Poste de base : [■] (EXIT)
Combiné : [OFF]

Recherche et composition d'une inscription au répertoire téléphonique

 Poste de base / Combiné

Une fois que l'inscription désirée est trouvée en utilisant une des 3 méthodes suivantes, effectuer l'appel.

Poste de base : décrocher le combiné câblé.

- Il est également possible de faire un appel en appuyant sur [LINE 1] ou [LINE 2], puis en décrochant le combiné câblé.

Combiné : [↶]

- Il est également possible de faire un appel en appuyant sur [APPEL.], puis en appuyant sur [LIGNE 1] ou [LIGNE 2].

Défilement parmi les inscriptions

- 1 Effectuer la procédure selon l'appareil.
Poste de base : [↶]
Combiné : [MENU] → [⊕][2][8][0]
- 2 [▼]/[▲] : Sélectionner l'inscription désirée.

Recherche par initiale (alphabétiquement)

- 1 Effectuer la procédure selon l'appareil.
Poste de base : [↶]
Combiné : [MENU] → [⊕][2][8][0]
- 2 Appuyer sur la touche de composition ([0] - [9]) correspondant à la première lettre du nom recherché (p. 21).
 - Appuyer à répétition sur la même touche pour afficher la première rubrique correspondant à chaque lettre sous cette touche.
 - Si aucun nom ne commence par la lettre entrée, le nom commençant par la lettre suivante s'affiche.
- 3 [▼]/[▲] : Si nécessaire, défiler dans le répertoire.

Recherche par groupe

- 1 Effectuer la procédure selon l'appareil.
Poste de base : [↶]
Combiné : [MENU] → [⊕][2][8][0]

- 2 [GROUPE]
- 3 [▼]/[▲] : Sélectionner le groupe désiré. → [SÉLEC.]
 - Lors de la sélection de "Tous les groupes", l'appareil met un terme à la recherche par groupe.
- 4 [▼]/[▲] : Si nécessaire, défiler dans le répertoire.

Modification des inscriptions

 Poste de base / Combiné

- 1 Repérer l'inscription désirée (p. 22). → [MENU]
- 2 [▼]/[▲] : "Modifier" → [SÉLEC.]
- 3 Au besoin, modifier le nom (maximum de 16 caractères ; p. 21). → [OK]
- 4 Au besoin, modifier le numéro de téléphone (maximum de 24 chiffres). → [OK]
- 5 [▼]/[▲] : Sélectionner le groupe désiré (p. 21). → [SÉLEC.] 2 fois
- 6 Effectuer la procédure selon l'appareil.
Poste de base : [■] (EXIT)
Combiné : [OFF]

Suppression des inscriptions

 Poste de base / Combiné

Suppression d'une inscription

- 1 Repérer l'inscription désirée (p. 22).
- 2 [MENU]
- 3 [▼]/[▲] : "Supprimer" → [SÉLEC.]
- 4 [▼]/[▲] : "Oui" → [SÉLEC.]
- 5 Effectuer la procédure selon l'appareil.
Poste de base : [■] (EXIT)
Combiné : [OFF]

Suppression de toutes les inscriptions

- 1 Effectuer la procédure selon l'appareil.
Poste de base : [↶]
Combiné : [MENU] → [⊕][2][8][0]
- 2 [MENU]
- 3 [▼]/[▲] : "Supprimer tout" → [SÉLEC.]
- 4 [▼]/[▲] : "Oui" → [SÉLEC.]
- 5 [▼]/[▲] : "Oui" → [SÉLEC.]
- 6 Effectuer la procédure selon l'appareil.
Poste de base : [■] (EXIT)
Combiné : [OFF]

Composition séquentielle

Cette fonction permet de composer des numéros de téléphone (inscrits au répertoire) dans le cours d'une communication. Cette fonction peut être utilisée, par

exemple, pour composer le numéro d'accès d'une carte d'appel ou le NIP d'un compte bancaire mémorisé dans le répertoire téléphonique sans avoir à le composer manuellement.

Poste de base / Combiné

- 1 Effectuer la procédure selon l'appareil.
Au cours d'une communication avec un interlocuteur extérieur :
Poste de base : 
Combiné : **[MENU]** → **[▼]/[▲]** : "Répertoire" → **[SÉLEC.]**
- 2 **[▼]/[▲]** : Sélectionner l'inscription désirée.
- 3 Appuyer sur **[APPEL.]** pour composer le numéro.

Nota :

- Lors de la mémorisation du numéro d'accès pour la carte d'appel et du NIP dans le répertoire comme étant une inscription, appuyer sur **[PAUSE]** pour insérer des délais après le numéro d'accès et le NIP là où cela est nécessaire (p. 18).
- Avec un téléphone à impulsions/cadran, il est nécessaire d'appuyer sur **[*]** avant d'appuyer sur  sur le poste de base ou **[MENU]** sur le combiné à l'étape 1 pour pouvoir utiliser temporairement la composition par tonalité.

Copie des inscriptions du répertoire

Il est possible de copier des entrées du poste de base au combiné et vice-versa.

Important :

- Les tonalités de sonnerie par groupe ne sont pas copiées.
- La copie d'inscriptions n'est pas possible entre les combinés.

Copie d'une inscription

Poste de base

- 1 
- 2 **[▼]/[▲]** : Sélectionner l'inscription désirée. → **[MENU]**
- 3 **[▼]/[▲]** : "Copier" → **[SÉLEC.]**
- 4 **[▼]/[▲]** : Entrer le numéro du combiné où la copie est destinée.
 - Après la copie d'une inscription, "Terminé" s'affiche.
 - Pour poursuivre la copie d'autres inscriptions :

[▼]/[▲] : "Oui" → **[SÉLEC.]** → Trouver l'inscription désirée (p. 22). → **[ENVOI]**

5 (EXIT)

Combiné

- 1 **[MENU]** → **[#][2][8][0]**
- 2 **[▼]/[▲]** : Sélectionner l'inscription désirée. → **[MENU]**
- 3 **[▼]/[▲]** : "Copier à base" → **[SÉLEC.]**
 - Après la copie d'une inscription, "Terminé" s'affiche.
 - Pour poursuivre la copie d'autres inscriptions :
[▼]/[▲] : "Oui" → **[SÉLEC.]** → Trouver l'inscription désirée (p. 22). → **[ENVOI]**
- 4 **[OFF]**

Copie de toutes les inscriptions

Poste de base

- 1  → **[MENU]**
- 2 **[▼]/[▲]** : "Copier tout" → **[SÉLEC.]**
- 3 **[▼]/[▲]** : Entrer le numéro du combiné où la copie est destinée.
 - Après la copie de toutes les inscriptions, "Terminé" s'affiche.
- 4 **[■]** (EXIT)

Combiné

- 1 **[MENU]** → **[#][2][8][0]** → **[MENU]**
- 2 **[▼]/[▲]** : "Copier tout-base" → **[SÉLEC.]**
 - Après la copie de toutes les inscriptions, "Terminé" s'affiche.
- 3 **[OFF]**

Programmation

Fonctions programmables

Il est possible de personnaliser l'appareil en programmant les fonctions suivantes.

Pour accéder aux fonctions, il existe 2 méthodes :

- défiler dans les menus affichés (p. 24)
- utiliser les codes de commande (p. 27)
- Dans ce manuel, on fait généralement appel à la méthode de programmation par codes de commande.

Paramétrage dans les menus

 Poste de base /  Combiné

- 1 **[MENU]**
- 2 Effectuer la procédure selon l'appareil.
Poste de base : Appuyer sur [▼], [▲], [◀], ou [▶] pour sélectionner le menu principal désiré. → **[SÉLEC.]**
Combiné : Appuyer sur [▼], [▲], [◀], ou [▶] pour sélectionner le menu principal désiré. → **[SÉLEC.]**
- 3 Appuyer sur [▼] ou [▲] pour sélectionner le paramètre désiré au sous-menu 1. → **[SÉLEC.]**
 - Dans certains cas, il peut être nécessaire de sélectionner à partir du sous-menu 2. → **[SÉLEC.]**
- 4 Appuyer sur [▼] ou [▲] pour sélectionner le paramètre désiré. → **[SAUV.]**
 - Cette étape peut varier selon la fonction programmée.
 - Pour quitter ce paramétrage, appuyer sur [■] (EXIT) sur le poste de base ou **[OFF]** sur le combiné.

Nota :

- Consulter la p. 27 pour les réglages par défaut.

Poste de base

Menu principal	Sous-menu 1	Sous-menu 2	Page
Voir ident. 	-	-	32
Répertoire 	-	-	21
Régler répondeur 	Enreg. accueil	Ligne1&Ligne2	35
		Ligne1	
		Ligne2	
	Message accueil	Ligne1&Ligne2	36
		Ligne1	
		Ligne2	
	Nbre sonneries ^{*1}	-	39
Durée enreg. ^{*1}	-	40	
Code distance ^{*1}	-	38	
Filtrage appels	-	35	

Programmation

Menu principal	Sous-menu 1	Sous-menu 2	Page
Param. sonnerie 	Volume sonnerie	Ligne1	-
		Ligne2	
	Tonalité sonn.	Ligne1	-
		Ligne2	
	Tonalité inter.	-	-
Mode nuit	Début/Fin	30	
	Oui/Non	30	
Param. initiaux 	Rég. date/heure	Date et heure ^{*1}	15
		Ajust.horodateur ^{*1}	-
	Contraste	-	-
	Réglage ligne	-	16
	Régler ligne	Rég. mode compo. ^{*1}	15
		Touche commut. ^{*1}	28
		- Ligne1	-
		- Ligne2	
Rég. Mode ligne ^{*1}	-		
- Ligne1	-		
- Ligne2			
Détect.Avert.MV ^{*1}	41		
Changer langue	Afficher langue	15	
	Guide vocal ^{*1}	15	
Soutien client 	-	-	30

*1 Si la programmation de ces paramètres est effectuée avec le poste de base, il n'est pas nécessaire d'effectuer le même paramétrage avec le combiné.

Combiné

Menu principal	Sous-menu 1	Sous-menu 2	Page
Voir ident. 	-	-	32
Répertoire 	-	-	21
Répondeur 	Lecture nouveau	-	-
	Lecture tout	-	-
	Supprimer tout	-	-
	Paramètres	Nbre sonneries ^{*1}	39
		Durée enreg. ^{*1}	40
Code distance ^{*1}		38	
Filtrage appels		35	

Programmation

Menu principal	Sous-menu 1	Sous-menu 2	Page
Param. sonnerie 	Volume sonnerie	Ligne1	–
		Ligne2	–
	Tonalité sonn.	Ligne1	–
		Ligne2	–
	Tonalité inter.	–	–
	Mode nuit	Début/Fin	30
Oui/Non		30	
Param. initiaux 	Rég. date/heure	Date et heure ^{*1}	15
		Avertisseur	30
		Ajust.horodateur ^{*1}	–
	Contraste	–	–
	Tonalité touche	–	–
	Communic. auto	–	18
	Réglage ligne	–	16
	Régler ligne	Rég. mode compo. ^{*1}	15
		Touche commut. ^{*1}	28
		– Ligne1	
		– Ligne2	
	Rég. Mode ligne ^{*1}	– Ligne1	–
		– Ligne2	–
Détect.Avert.MV ^{*1}		41	
Enregistrement	Enreg. combinés	31	
	Désenreg.	31	
Changer langue	Afficher langue	15	
	Guide vocal ^{*1}	15	
Soutien client 	–	–	30

*1 Si la programmation de ces paramètres est effectuée avec un des combinés, il n'est pas nécessaire d'effectuer le même paramétrage avec un autre appareil.

Programmation

Paramétrage par codes de commande

- 1 [MENU] → [⇐]
- 2 Entrer le code de commande correspondant à la fonction à paramétrer.
- 3 [▼]/[▲] : Sélectionner le paramètre désiré. → [SAUV.]
 - Cette étape peut varier selon la fonction programmée.
 - Pour quitter ce paramétrage, appuyer sur [■] (EXIT) sur le poste de base ou [OFF] sur le combiné.

Nota :

- La colonne de l'appareil indique le ou les appareils qui peuvent être utilisés pour programmer la rubrique.
 -  : Seul le poste de base peut programmer la rubrique.
 -  : Seul le combiné peut programmer la rubrique.
 -  : Le poste de base et le combiné peuvent tous les deux programmer la rubrique.
- Dans le tableau ci-dessous, < > indique le réglage par défaut.

Appareil	Fonction	Code de la fonction	Paramétrage	Paramétrage du système *1	Page
	Avertisseur	[7][2][0]	<Non> Une fois Quotidien	–	30
	Communic. auto ^{*2}	[2][0][0]	Oui <Non>	–	18
	Filtrage appels	[3][1][0]	<Oui> Non	–	35
	Contraste (Contraste de l'affichage)	[1][4][5]	Niveau 1–6 <3>	–	–
	Soutien client	[6][8][0]	–	–	30
	Date et heure	[1][0][1]	–	●	15
	Désenreg.	[1][3][1]	–	–	31
	Afficher langue	[1][1][0]	<English> Français	–	15
	Supprimer tout (Effacement de tous les messages)	[3][2][5]	–	–	37
	Enreg. combinés (Enregistrement des combinés)	[1][3][0]	–	–	31
	Tonalité inter. ^{*3}	[2][0][1]	<Oui> Non	–	42
	Tonalité touche ^{*4}	[1][6][5]	<Oui> Non	–	–
	Réglage ligne	[2][5][0]	<Auto> Ligne1 Ligne2	–	16
	Mode nuit (Activé/Désactivé)	[2][3][8]	Oui <Non>	–	30
	Mode nuit (Début/Fin)	[2][3][7]	<23:00/06:00>	–	30
	Répertoire	[2][8][0]	–	–	21

Programmation

Appareil	Fonction	Code de la fonction	Paramétrage	Paramétrage du système*1	Page	
	Lecture tout	[3][2][4]	-	-	36	
	Message accueil	[3][0][3]	-	-	36	
	Lecture nouveau	[3][2][3]	-	-	36	
	Enreg. accueil	[3][0][2]	-	-	35	
	Durée enreg.	[3][0][5]	1min 2min <3min>	●	40	
	Code distance	[3][0][6]	<111>	●	38	
	Nbre sonneries	[2][1][1]	Écono. frais 2-7 coups <4>	●	39	
	Tonalité sonn.*5,*6	[1][6][1]	Ligne 1 Ligne 2	Ligne 1 : <tonalité 1> Ligne 2 : <tonalité 2> Poste de base : tonalité 1-3 mélodie 1-3 Combiné : tonalité 1-5 mélodie 1-10	-	-
	Volume sonnerie*7	[1][6][0]	Ligne 1 Ligne 2	Poste de base : Niveau 1-<3>, Sans sonnerie Combiné : Niveau 1-<6>, Sans sonnerie	-	-
	Rég. mode compo.	[1][2][0]	<Tonalité> Impulsions	●	15	
	Touche commut.*8	[1][2][1]	Ligne 1 Ligne 2	80ms 90ms 100ms 110ms 160ms 200ms 250ms 300ms 400ms 600ms <700ms> 900ms	●	19
	Rég. Mode ligne*9	[1][2][2]	Ligne 1 Ligne 2	A 	●	-
	Ajust.horodateur*10 (Abonnés au service d'affichage du demandeur seulement)	[2][2][6]	<Ident.dem[auto]> Manuel	●	-	
	Voir ident.	[2][1][3]	-	-	32	
	Détec.Avert.MV	[3][3][2]	<Oui> Non	●	41	
	Guide vocal	[1][1][2]	<English> Français	●	15	

Programmation

- *1 S'il y a un crochet dans la colonne "Paramétrage du système", il n'est pas nécessaire de programmer la même rubrique avec un autre appareil.
- *2 Si un abonnement a été souscrit au service d'affichage du demandeur et que l'utilisateur désire consulter les renseignements affichés après avoir décroché le combiné pour prendre l'appel, désactiver cette fonction.
- *3 Cette tonalité avertit lorsqu'un appel est reçu pendant qu'une conversation est en cours sur l'autre ligne ou lors d'une intercommunication. Si "oui" est sélectionné, la tonalité est émise deux fois.
- *4 Désactiver cette fonction pour ne pas entendre les tonalités lors de la composition ou de la pression des touches, y compris les tonalités de confirmation ou d'erreur.
- *5 Si un abonnement a été souscrit au service de sonnerie distinctive, sélectionner une tonalité (poste de base : 1 à 3/combiné : 1 à 5). Si une mélodie est sélectionnée, il ne sera pas possible de distinguer les demandeurs par la sonnerie.
- *6 Lors de la sélection d'une des mélodies, la tonalité de sonnerie continuera d'être émise pendant plusieurs secondes même si le demandeur coupe la communication avant la prise de l'appel. La tonalité de manoeuvre ou aucune tonalité peut être entendue lors de la prise de l'appel.
- *7 Lorsque le volume de la sonnerie est désactivé, l'indication \mathcal{L} apparaît, suivie du(des) numéro(s) de ligne sélectionnée et la sonnerie ne se fera pas entendre sur le poste de base et(ou) le combiné lors d'un appel extérieur.
- *8 La durée de temporisation dépend du central téléphonique ou de l'autocommutateur privé hôte. Au besoin, communiquer avec le fournisseur de l'autocommutateur.
- *9 Normalement, le mode de ligne ne devrait pas être modifié. Si le voyant LINE1 ou le voyant LINE2 n'apparaît pas lors de l'utilisation d'un autre téléphone branché sur la même ligne, il est nécessaire de modifier le mode de ligne à "A".
- *10 Cette fonction fait en sorte que l'appareil règle automatiquement l'heure et la date sur réception de renseignements sur le demandeur. Pour pouvoir utiliser cette fonction, il est nécessaire d'avoir déjà réglé la date et l'heure.

Programmation

Directives spéciales pour les fonctions programmables

Mode de nuit

Le mode de nuit permet de sélectionner une durée durant laquelle la sonnerie ne sera pas émise sur l'appareil lors de la réception des appels. Cette fonction est très utile pour éviter d'être dérangé par des appels, par exemple pendant les heures de sommeil. Le mode de nuit peut être réglé séparément pour chaque poste de base et combiné.

Important :

- Régler d'abord la date et l'heure (p. 15).
- Lors du réglage de l'avertisseur, celui-ci sera émis même si le mode de nuit a été activé.

Réglage de l'heure du début et l'heure de la fin

 Poste de base /  Combiné

- 1 [MENU] → [⇄][2][3][7]
- 2 Entrer l'heure désirée (heure et minutes) pour le début de cette fonction. → [OK]
- 3 Entrer l'heure désirée (heure et minutes) pour la fin de cette fonction. → [OK]
- 4 Effectuer la procédure selon l'appareil.
Poste de base : [■] (EXIT)
Combiné : [OFF]

Nota :

- Pour corriger un chiffre :
Poste de base : Appuyer sur [←] ou [→] pour déplacer le curseur sur le chiffre, puis faire les corrections qui s'imposent.
Combiné : Appuyer sur [←] ou [→] pour déplacer le curseur sur le chiffre, puis faire les corrections qui s'imposent.

Activation/Désactivation du mode de nuit

 Poste de base /  Combiné

- 1 [MENU] → [⇄][2][3][8]
- 2 [▼]/[▲] : Sélectionner "Oui" ou "Non". → [SAUV.]
- 3 Effectuer la procédure selon l'appareil.
Poste de base : [■] (EXIT)
Combiné : [OFF]

Nota :

- Lorsque le mode de nuit est activé, l'indication  est affichée.

Avertisseur

Un avertisseur se fera entendre pendant 3 minutes à l'heure prédéterminée : une fois ou à tous les jours. Un avertisseur peut être réglé pour chaque combiné.

Important :

- Régler d'abord la date et l'heure (p. 15).

Combiné

- 1 [MENU] → [⇄][7][2][0]
- 2 [▼]/[▲] : Sélectionner le mode d'avertisseur désiré. → [SÉLEC.]

Non	Désactive l'avertisseur. Passer à l'étape 5.
Une fois	Un avertisseur est émis une fois à l'heure prédéterminée. Entrer la date, le mois et l'année désirés.
Quotidien	Un avertisseur est émis quotidiennement à l'heure prédéterminée.

- 3 Régler l'heure désirée. → [OK]
- 4 [▼]/[▲] : Sélectionner la tonalité de sonnerie désirée. → [SÉLEC.]
 - Il est recommandé de sélectionner une différente tonalité de celle destinée aux appels entrants.
- 5 [▼]/[▲] : "Sauvegarder" → [SÉLEC.] → [OFF]
 - Lorsque l'avertisseur est réglé, l'indication  s'affiche.

Nota :

- Pour désactiver l'avertisseur, appuyer sur n'importe quelle touche ou déposer le combiné sur le chargeur.
- Lorsque le combiné est en communication, l'avertisseur ne se fera pas entendre avant qu'il soit mis en mode attente.
- Lors de la sélection de "Une fois", le réglage passe à "Non" après l'émission de l'avertisseur.
- Le volume de l'avertisseur correspond au niveau du volume le plus élevé des 2 lignes (p. 28).
- Lorsque le volume de la sonnerie pour les appels entrants sur les 2 lignes est désactivé (p. 28), l'avertisseur se fera entendre à faible niveau.

Soutien client

Le poste de base et le combiné peuvent afficher l'adresse Internet à partir de laquelle il est possible de télécharger sur un ordinateur le manuel d'utilisation du téléphone ou se procurer plus de renseignements.

 Poste de base /  Combiné

- 1 [MENU] → [⊕][6][8][0]
- 2 Effectuer la procédure selon l'appareil.
Poste de base : [■] (EXIT)
Combiné : [OFF]

Enregistrement d'un combiné

Fonctionnement avec combinés supplémentaires

Combinés supplémentaires

Il est possible d'enregistrer jusqu'à 6 combinés auprès du poste de base.

Important :

- Se reporter à la p. 3 pour des informations sur le modèle disponible.

Enregistrement du combiné auprès du poste de base

Le combiné fourni et le poste de base sont préenregistrés. Si pour une raison ou une autre, le combiné n'était pas enregistré auprès du poste de base, en faire l'enregistrement.

- 1 **Combiné :**
[MENU] → [⊕][1][3][0]
- 2 **Poste de base :**
Maintenir la touche [LOCATOR] enfoncée pendant 5 secondes jusqu'à l'émission de la tonalité d'enregistrement.
 - Si la sonnerie se fait entendre sur tous les combinés enregistrés, appuyer de nouveau sur la même touche pour mettre un terme, puis recommencer cette étape.
 - La prochaine étape devrait être effectuée en moins de 90 secondes.
- 3 **Combiné :**
Appuyer sur [OK], puis attendre l'émission de la tonalité prolongée.

Nota :

- Lors de l'achat d'un combiné supplémentaire, consulter le manuel d'installation du combiné supplémentaire pour effectuer l'enregistrement.

Désenregistrement d'un combiné

Un combiné peut annuler son enregistrement (ou l'enregistrement d'un autre combiné) auprès du poste de base. Ceci permet au combiné de couper sa connexion sans fil au système.

Combiné

- 1 [MENU] → [⊕][1][3][1]
- 2 [3][3][5] → [OK]
- 3 Sélectionner le combiné à annuler en appuyant sur la touche du numéro du(des) combiné(s) désiré(s).
 - Le ou les numéro(s) du combiné sélectionné clignote.
 - Pour annuler le numéro de combiné sélectionné, appuyer de nouveau sur la touche du numéro. Le numéro cesse de clignoter.
- 4 [OK] → [▼]/[▲] : "Oui" → [SÉLEC.]
 - Lors du désenregistrement d'un autre combiné que celui utilisé, appuyer sur [OFF] pour quitter.

Service d'affichage du demandeur

Utilisation du service d'affichage du demandeur

Important :

- Cet appareil est compatible au service d'affichage du demandeur. Pour utiliser les fonctions de l'affichage du demandeur, il est nécessaire de souscrire au service d'affichage du demandeur. Consulter le fournisseur de services pour plus de renseignements.

Caractéristiques

Lorsqu'un appel est reçu, le nom et le numéro de téléphone du demandeur s'affichent.

Les renseignements sur les 50 derniers demandeurs sont inscrits sur la liste des demandeurs, classés à partir du plus récent appel jusqu'au plus ancien.

- Si l'appareil ne peut saisir les renseignements sur le demandeur, l'un ou l'autre des messages suivants s'affiche :
 - “Nom et numéro non disponibles” : Le demandeur appelle depuis un secteur dans lequel le service d'identification du demandeur n'est pas disponible.
 - “Appel privé” : Le demandeur a demandé qu'aucun renseignement le concernant ne soit transmis.
 - “Interurbain” : Il s'agit d'un appel interurbain.
- Si l'appareil est relié à un autocommutateur, il se pourrait que les renseignements sur le demandeur ne puissent pas être saisis. Communiquer avec le fournisseur de l'autocommutateur.

Appels manqués

Si un appel est laissé sans réponse, l'appareil le traite comme étant un appel manqué. L'afficheur indique “Appel manqué”. Cela indique à l'utilisateur s'il devrait consulter la liste des demandeurs pour savoir qui a appelé pendant son absence.

Affichage personnalisé du nom

Lorsque le numéro de téléphone du demandeur saisi lors de la réception d'un appel correspond à une inscription dans le répertoire, le nom mémorisé dans le répertoire s'affiche et est inscrit sur la liste des demandeurs.

Tonalité de sonnerie par groupe pour répertoire

Cette fonction permet d'identifier le demandeur en assignant différentes sonneries selon les différents groupes de demandeurs. Lors de l'ajout d'une

inscription au répertoire du combiné, il est possible de l'attribuer à un groupe désiré (p. 21). Lors de la réception d'un appel d'un demandeur faisant partie d'un groupe, la sonnerie de groupe sélectionnée est entendue et les informations sur le demandeur sont affichées. Lors de la sélection de “Sans ident. sonn” (par défaut), l'appareil utilise la tonalité de sonnerie sélectionnée pour chaque ligne à la p. 28 lors de la réception d'un appel de ce groupe.

Poste de base / Combiné

- 1 Effectuer la procédure selon l'appareil.
Poste de base : []
Combiné : [MENU] → [][2][8][0]
- 2 [MENU]
- 3 [▼]/[▲] : “Groupe” → [SÉLEC.]
- 4 [▼]/[▲] : Sélectionner le groupe désiré. → [SÉLEC.]
- 5 [▼]/[▲] : Sélectionner le paramétrage en cours de la tonalité de sonnerie par groupe. → [SÉLEC.]
- 6 [▼]/[▲] : Sélectionner l'inscription désirée. → [SAUV.]
- 7 Effectuer la procédure selon l'appareil.
Poste de base : [] (EXIT)
Combiné : [OFF]

Liste des demandeurs

Important :

- Un seul utilisateur à la fois peut accéder à la liste des demandeurs.

Consultation et utilisation de la liste des demandeurs

Poste de base / Combiné

- 1 Effectuer la procédure selon l'appareil.
Poste de base : [ID]
Combiné : [MENU] → [][2][1][3]
- 2 Appuyer sur [▼] pour rechercher l'appel le plus récent ou sur [▲] pour l'appel le plus ancien.
- 3 Effectuer la procédure selon l'appareil.
Poste de base :
 - Pour appeler, décrocher le combiné câblé.
 - Pour quitter, appuyer sur [] (EXIT).
 Combiné :
 - Pour appeler, appuyer sur [↶].
 - Pour quitter, appuyer sur [OFF].

Nota :

- À l'étape 2 ;

Service d'affichage du demandeur

- [1] et [2] indiquent la ligne sur laquelle les informations sur le demandeur ont été reçues.
- Si les renseignements ont été affichés ou l'appel a été pris, "✓" s'affiche, même s'ils ont été affichés ou que l'appel a été pris sur un autre appareil.
- Si une flèche (▶) est affichée après le numéro, le numéro n'est pas affiché au complet. Poursuivre selon les directives pour l'appareil.

Poste de base :

Appuyer sur [▶▶] pour consulter les numéros restants. Pour revenir à l'affichage précédent, appuyer sur [◀◀].

Combiné :

Appuyer sur [▶] pour consulter les numéros restants. Pour revenir à l'affichage précédent, appuyer sur [◀].

- À l'étape 3, l'appareil utilise automatiquement la ligne réglée lors du mode de sélection de ligne (p. 16) pour rappeler. Lorsque le mode de sélection de ligne est réglé à "Auto", la ligne indiquée ([1] ou [2]) est utilisée pour l'appel. Si la ligne indiquée est déjà en communication ou pour sélectionner une autre ligne :

Poste de base : Appuyer sur [LINE 1] ou [LINE 2], puis décrocher le combiné câblé.

Combiné : Appuyer sur [APPEL.], puis appuyer sur [LIGNE 1] ou [LIGNE 2].

Modification d'un numéro d'un demandeur

Il est possible de modifier un numéro dans la liste des demandeurs en ajoutant le code d'interurbain "1" ou en retirant le code régional.

Poste de base / Combiné

- 1 Effectuer la procédure selon l'appareil.
Poste de base : [ID]
Combiné : [MENU] → [⇄][2][1][3]
- 2 [▼]/[▲] : Sélectionner l'inscription désirée.
- 3 Effectuer la procédure selon l'appareil.
Poste de base : [MODIF.]
Combiné : [APPEL.]
- 4 Appuyer à répétition sur [MODIF.] jusqu'à ce que le numéro de téléphone soit affiché dans le format désiré.

- ① 1 – Code régional – Numéro de téléphone local

Exemple :

1-555-321-5555

- ② Numéro de téléphone local

Exemple :

321-5555

- ③ Code régional – Numéro de téléphone local

Exemple :

555-321-5555

- 5 Effectuer la procédure selon l'appareil.

Poste de base : Décrocher le combiné câblé.

Combiné : [↶]

- Si la ligne indiquée est déjà en communication ou pour sélectionner une autre ligne :

Poste de base : Appuyer sur [LINE 1] ou [LINE 2], puis décrocher le combiné câblé.

Combiné : Appuyer sur [LIGNE 1] ou [LIGNE 2].

Nota :

- Le numéro modifié à l'étape 4 ne sera pas conservé sur la liste des demandeurs.

Suppression des données d'un demandeur en particulier

Poste de base / Combiné

- 1 Effectuer la procédure selon l'appareil.
Poste de base : [ID]
Combiné : [MENU] → [⇄][2][1][3]
- 2 [▼]/[▲] : Sélectionner l'inscription désirée.
- 3 [SUPPR.]
- 4 [▼]/[▲] : "Oui" → [SÉLEC.]
- 5 Effectuer la procédure selon l'appareil.
Poste de base : [■] (EXIT)
Combiné : [OFF]

Suppression de toutes les données de la liste des demandeurs

Poste de base / Combiné

- 1 Effectuer la procédure selon l'appareil.
Poste de base : [ID]
Combiné : [MENU] → [⇄][2][1][3]
- 2 [SUPPR.]
- 3 [▼]/[▲] : "Oui" → [SÉLEC.]
- 4 Effectuer la procédure selon l'appareil.
Poste de base : [■] (EXIT)
Combiné : [OFF]

Service d'affichage du demandeur

Mise en mémoire des données des demandeurs dans le répertoire téléphonique

Poste de base

- 1 **[ID]**
- 2 **[v]/[▲]** : Sélectionner l'inscription désirée.
 - Pour modifier le numéro, appuyer à répétition sur **[MODIF.]** jusqu'à ce que le numéro de téléphone soit affiché dans le format désiré.
- 3 **[SAUV.]**
- 4 Au besoin, modifier le nom du demandeur (max. de 16 caractères). → **[OK]**
- 5 Au besoin, modifier le numéro de téléphone du demandeur (max. de 24 chiffres). → **[OK]**
- 6 **[v]/[▲]** : Sélectionner le groupe désiré (p. 21). → **[SÉLEC.]** 2 fois
 - Pour entrer d'autres inscriptions, recommencer depuis l'étape 2.
- 7 **[■]** (EXIT)

Combiné

- 1 **[MENU]** → **[#][2][1][3]**
- 2 **[v]/[▲]** : Sélectionner l'inscription désirée.
 - Pour modifier le numéro, appuyer à répétition sur **[SAUV.]**. → Appuyer sur **[MODIF.]** jusqu'à ce que le numéro de téléphone soit affiché dans le format désiré. → **[SAUV.]** → Passer à l'étape 4.
- 3 Appuyer à deux reprises sur **[SAUV.]**.
- 4 Au besoin, modifier le nom du demandeur (max. de 16 caractères). → **[OK]**
- 5 Au besoin, modifier le numéro de téléphone du demandeur (max. de 24 chiffres). → **[OK]**
- 6 **[v]/[▲]** : Sélectionner le groupe désiré (p. 21). → **[SÉLEC.]** 2 fois
 - Pour entrer d'autres inscriptions, recommencer depuis l'étape 2.
- 7 **[OFF]**

Répondeur

Le répondeur peut répondre aux appels à votre place et les enregistrer lorsque vous ne pouvez pas répondre aux appels.

Important :

- Un seul utilisateur à la fois peut accéder au répondeur (écoute des messages, enregistrement d'un message réponse, etc.).
- Lorsqu'un demandeur laisse un message, le répondeur enregistre la date et l'heure de chacun des messages. Il convient donc de s'assurer que la date et l'heure ont été correctement réglées (p. 15).

Capacité de la mémoire

La capacité totale d'enregistrement (comprenant le message réponse) est d'environ 38 minutes. Un maximum de 64 messages peuvent être enregistrés.

Nota :

- Si la mémoire devient pleine, le voyant du répondeur ANSWER ON sur le poste de base clignote rapidement.
- Si la mémoire devient pleine :
 - Si un message réponse préenregistré est utilisé, l'appareil passe automatiquement à un autre message réponse préenregistré informant les demandeurs de rappeler plus tard.
 - Si un message réponse personnalisé a été enregistré, ce message sera entendu même si aucun message ne peut être enregistré.

Mise en/hors marche du répondeur

Poste de base

■ Pour mettre en marche :

Appuyer à répétition sur **[ANSWER SELECT]** pour sélectionner la(les) ligne(s) voulue(s). → **[ANSWER ON]**

- Le voyant ANSWER ON s'allume.

■ Pour mettre hors marche :

Appuyer sur **[ANSWER ON]**.

- Le voyant ANSWER ON s'éteint.

Filtrage des appels

Poste de base / Combiné

Pendant qu'un demandeur enregistre son message, il est possible d'entendre le demandeur sur le haut-parleur du poste de base ou du combiné. Pour régler le volume sur le haut-parleur, appuyer à répétition sur **[▲]** ou **[▼]**.

Il est possible de prendre l'appel en décrochant le combiné câblé ou en appuyant sur la touche **[📞]** du combiné.

Nota :

- Pour désactiver cette fonction, se reporter à la p. 40.

Message réponse

Lorsque l'appareil répond à un appel, les demandeurs sont accueillis par le message réponse. Vous pouvez enregistrer votre propre message réponse ou utiliser un message réponse préenregistré.

Enregistrement d'un message réponse

Les messages réponse peuvent être enregistrés selon l'une des deux méthodes suivantes :

- des messages séparés pour la ligne 1 et la ligne 2 (durée maximale de 2 minutes pour chaque message)
- un message commun pour la ligne 1 et la ligne 2 (durée maximale de 2 minutes). Sélectionner "Ligne1&Ligne2" à l'étape 2.

Poste de base

- 1 **[MENU]** → **[#][3][0][2]**
- 2 **[▼]/[▲]** : Sélectionner la(les) ligne(s) désirée(s). → **[SÉLEC.]**
- 3 Après la tonalité, parler clairement à environ 20 cm (8 po) du micro.
- 4 Appuyer sur **[ARRÊT]** pour mettre fin à l'enregistrement.
 - Le message réponse enregistré est entendu après l'émission du bip.
- 5 **[■]** (EXIT)

Utilisation d'un message réponse préenregistré

Si aucun message réponse n'est enregistré ou s'il a été effacé, l'appareil fait entendre un message réponse préenregistré et demande de laisser un message.

Répondeur

Vérification du message réponse

Poste de base

- 1 **[MENU]** → **[#][3][0][3]**
- 2 **[v]/[▲]** : Sélectionner la(les) ligne(s) désirée(s).
→ **[SÉLEC.]**
- 3 **[■]** (EXIT)

Effacement du message réponse

Si le message réponse personnalisé a été effacé, l'appareil fait entendre un message réponse préenregistré aux demandeurs.

Poste de base

- 1 **[MENU]** → **[#][3][0][3]**
- 2 **[v]/[▲]** : Sélectionner la(les) ligne(s) désirée(s).
→ **[SÉLEC.]**
- 3 Appuyer sur **[ERASE]** pendant la lecture du message réponse.
- 4 **[■]** (EXIT)

Écoute des messages sur le poste de base

Lorsque de nouveaux messages ont été enregistrés, le voyant de message sur le poste de base clignote. Appuyer sur **[▶]**.

- Si de nouveaux messages ont été enregistrés, le poste de base fait entendre les nouveaux messages.
- Si aucun nouveau message n'a été enregistré, le poste de base fait entendre tous les messages.

Lecture des messages sur la(les) ligne(s) voulue(s)

Appuyer à répétition sur **[ANSWER SELECT]** pour sélectionner la(les) ligne(s) voulue(s), puis appuyer sur **[▶]**.

Fonctionnement du répondeur

Touche	Fonctionnement
[▲] ou [v]	Réglage du volume du haut-parleur
[◀◀]	Lecture en reprise du message (pendant la lecture) ^{*1}
[▶▶]	Évitement du message (pendant la lecture)
[PAUSE]	Pause du message Pour poursuivre la lecture, appuyer sur [▶] .

Touche	Fonctionnement
[■] (STOP)	Arrêt de la lecture Pour quitter le mode de lecture, appuyer sur [■] (EXIT).
[ERASE]	Effacement de ce message pendant la lecture

*1 Si la touche est pressée moins de 5 secondes après le début d'un message, le message précédent est lu en reprise.

Rappel (pour les abonnés au service d'affichage du demandeur)

Si des renseignements sur le demandeur ont été saisis, il est possible de retourner l'appel pendant la lecture du message.

- 1 Appuyer sur **[MODIF.]** pendant la lecture.
 - Pour modifier le numéro avant le rappel, appuyer à plusieurs reprises sur **[MODIF.]** jusqu'à ce que le format désiré du numéro apparaisse (p. 33).
- 2 décrocher le combiné câblé.
 - L'appareil utilise automatiquement la ligne réglée lors du mode de sélection de ligne (p. 16) pour rappeler. Lorsque la mode de sélection de ligne est réglé à "Auto", la ligne indiquée (**[L1]** ou **[L2]**) est utilisée pour l'appel. Si la ligne indiquée est déjà en communication ou pour sélectionner une autre ligne, appuyer sur **[LINE 1]** ou **[LINE 2]**, puis décrocher le combiné câblé.

Effacement de tous les messages

Effacement des tous les messages sur la ligne 1 et la ligne 2

- 1 **[ERASE]**
 - **[LINE1]** et **[LINE2]** s'affichent.
- 2 Appuyer de nouveau sur **[ERASE]**.

Effacement de tous les messages sur la(les) ligne(s) voulue(s)

Appuyer à répétition sur **[ANSWER SELECT]** pour sélectionner la(les) ligne(s) désirée(s), puis appuyer 2 fois sur **[ERASE]**.

Écoute des messages sur le combiné

Lorsque de nouveaux messages ont été enregistrés, "Nouveau message" est affiché.

- 1 Lecture de nouveaux messages seulement :

Répondeur

[MENU] → **[#][3][2][3]**

Lecture de tous les messages :

[MENU] → **[#][3][2][4]**

2 L'écoute terminée, appuyer sur **[OFF]**.

Nota :

- Pour passer au combiné, appuyer sur **[↶]**.

Lecture des messages sur la(les) ligne(s) voulue(s)

1 **[MENU]** → **[▼]/[▲]** : "Répondeur" → **[SÉLEC.]**

2 Appuyer à répétition sur **[↻]** pour sélectionner la(les) ligne(s) voulue(s).

3 **[▼]/[▲]** : "Lecture nouveau" ou "Lecture tout" → **[SÉLEC.]**

4 L'écoute terminée, appuyer sur **[OFF]**.

Fonctionnement du répondeur

Il est également possible de piloter les fonctions du répondeur en appuyant sur les touches du clavier du combiné.

Pour utiliser les commandes suivantes :

[MENU] → **[▼]/[▲]** : "Répondeur" → **[SÉLEC.]**

→ Appuyer à répétition sur **[↻]** pour sélectionner la(les) ligne(s) désirée(s), si nécessaire.

Touche	Fonctionnement
[▲] ou [▼]	Réglage du volume du récepteur/haut-parleur
[1] ou [←]	Lecture en reprise du message (pendant la lecture) ^{*1}
[2] ou [→]	Évitement du message (pendant la lecture)
[3]	Accès au menu "Paramètres"
[4]	Lecture des nouveaux messages
[5]	Lecture de tous les messages
[PAUSE]	Pause du message ^{*2}
[9]	Arrêt de la lecture
[0]	Mise hors marche du répondeur
[*][4]	Effacement de ce message pendant la lecture
[*][5]	Effacement de tous les messages
[#][1] → [8] ^{*3}	Mise en marche du répondeur pour la ligne 1 seulement
[#][2] → [8] ^{*3}	Mise en marche du répondeur pour la ligne 2 seulement
[#][0] → [8] ^{*3}	Mise en marche du répondeur pour les deux lignes (ligne 1 et ligne 2)

*1 Si la touche est pressée moins de 5 secondes après le début d'un message, le message précédent est lu en reprise.

*2 Pour poursuivre la lecture :

[▼]/[▲] : "Lecture" → **[SÉLEC.]**

*3 Sur pression d'un numéro de sélection de ligne (**[#][1]**, **[#][2]**, ou **[#][0]**), la ou les ligne(s) sélectionnée(s) est énoncée, puis appuyer sur **[8]**.

Rappel (pour les abonnés au service d'affichage du demandeur)

Si des renseignements sur le demandeur ont été saisis, il est possible de retourner l'appel pendant la lecture du message.

1 Appuyer sur **[MENU]** pendant la lecture.

2 **[▼]/[▲]** : "Modif. et rappel" → **[SÉLEC.]**

- Pour modifier le numéro avant le rappel, appuyer à plusieurs reprises sur **[MODIF.]** jusqu'à ce que le format désiré du numéro apparaisse (p. 33).

3 **[↶]**

- L'appareil utilise automatiquement la ligne réglée lors du mode de sélection de ligne (p. 16) pour rappeler. Lorsque la mode de sélection de ligne est réglé à "Auto", la ligne indiquée (**[1]** ou **[2]**) est utilisée pour l'appel. Si la ligne indiquée est déjà en communication ou pour sélectionner une autre ligne, appuyer sur **[LIGNE 1]** ou **[LIGNE 2]**.

Effacement de tous les messages

Effacement des tous les messages sur la ligne 1 et la ligne 2

1 **[MENU]** → **[#][3][2][5]**

2 **[▼]/[▲]** : "Oui" → **[SÉLEC.]**

3 **[OFF]**

Effacement de tous les messages sur la(les) ligne(s) voulue(s)

1 **[MENU]** → **[▼]/[▲]** : "Répondeur" → **[SÉLEC.]**

2 Appuyer à répétition sur **[↻]** pour sélectionner la(les) ligne(s) voulue(s).

3 **[▼]/[▲]** : "Supprimer tout" → **[SÉLEC.]**

4 **[▼]/[▲]** : "Oui" → **[SÉLEC.]**

5 **[OFF]**

Répondeur

Commande à distance

Il est possible, depuis un téléphone à clavier, d'accéder au répondeur et d'écouter les messages ou de modifier le paramétrage du répondeur. Le guide vocal de l'appareil enjoint l'utilisateur d'appuyer sur certaines touches pour exécuter diverses opérations.

Code de commande à distance

Pour piloter le répondeur depuis un téléphone distant, il est nécessaire d'entrer un code de commande à 3 chiffres. Ce code prévient l'écoute des messages par une personne non autorisée. Par défaut, le réglage est sur "111".

Programmer ce réglage avec soit le poste de base ou soit un des combinés.

 Poste de base /  Combiné

- 1 **[MENU]** → **[#][3][0][6]**
- 2 Entrer un code de commande à distance à 3 chiffres. → **[SAUV.]**
- 3 Effectuer la procédure selon l'appareil.
Poste de base : [■] (EXIT)
Combiné : [OFF]

Commande à distance du répondeur

- 1 Composer le numéro de téléphone depuis un téléphone à tonalité.
- 2 Après le début de la lecture du message réponse, entrer le code de commande à distance.
 - L'appareil énonce le nombre de nouveaux messages.
 - Les messages du guide vocal varient selon la langue sélectionnée pour le guide vocal (p. 15).
- 3 Suivre les commandes du guide vocal ou piloter l'appareil à l'aide des commandes à distance (p. 38).
- 4 L'écoute terminée, raccrocher.

Guide vocal

Au cours de l'opération de commande à distance, le guide vocal de l'appareil est activé et enjoint l'utilisateur d'appuyer sur **[1]** pour exécuter une commande donnée ou sur **[2]** pour écouter d'autres options disponibles. Les options sont présentées dans l'ordre suivant par le guide vocal :

- Lecture de tous les messages
- Lecture des nouveaux messages
- Enregistrement d'un message
- Effacement de tous les messages

– Enregistrement du message réponse

Nota :

- Si aucune touche n'est pressée dans un délai de 10 secondes après une invite vocale, l'appareil coupe la communication.

Commandes à distance

Il est possible d'appuyer sur certaines touches pour accéder à des fonctions du répondeur sans attendre une invite vocale.

- 1 Au besoin, sélectionner la(les) ligne(s) désirée(s) lors de l'accès au répondeur.
 Pour la ligne 1 : **[#][1]**
 Pour la ligne 2 : **[#][2]**
 Pour les lignes 1 et 2 : **[#][0]**
- 2 Appuyer sur les touches du clavier.

Touche	Fonctionnement
[1]	Lecture en reprise du message (pendant la lecture) ¹
[2]	Évitement du message (pendant la lecture)
[4]	Lecture des nouveaux messages
[5]	Lecture de tous les messages
[6]	Lecture du message réponse
[#][1][7]	Enregistrement d'un message réponse pour la ligne 1 seulement
[#][2][7]	Enregistrement d'un message réponse pour la ligne 2 seulement
[#][0][7]	Enregistrement d'un message réponse commun pour les deux lignes (ligne 1 et ligne 2)
[#][1][8]	Mise en marche du répondeur pour la ligne 1 seulement
[#][2][8]	Mise en marche du répondeur pour la ligne 2 seulement
[#][0][8]	Mise en marche du répondeur pour les deux lignes (ligne 1 et ligne 2)
[9]	Arrêt de l'enregistrement Arrêt de la lecture ²
[0]	Mise hors marche du répondeur
[*][4]	Effacement de ce message pendant la lecture

Touche	Fonctionnement
[*][5]	Effacement de tous les messages
[*][6]	Effacement du message réponse (pendant la lecture du message réponse)
[*][#]	Fin de la commande à distance (ou raccrocher)

*1 Si la touche est pressée moins de 5 secondes après le début d'un message, le message précédent est lu en reprise.

*2 Pour reprendre l'opération, appuyer sur une touche de commande dans un délai de moins de 3 secondes ; autrement, le guide vocal sera activé.

Mise en marche du répondeur à distance

Si le répondeur est hors marche, il est possible de le mettre en marche à distance.

Important :

- Le répondeur peut être mis en marche à distance uniquement sur une ligne présentement sélectionnée sous "Mise en/hors marche du répondeur", p. 35.
- Composer le numéro de téléphone.
 - Laisser le téléphone sonner 15 coups.
 - Entrer le code de commande à distance après l'émission du bip.
 - Le répondeur fait entendre le message réponse.
 - Il est possible de raccrocher ou, si l'appel est fait depuis un téléphone à clavier, d'entrer le code de commande à distance et de débiter la commande à distance (p. 38).

Nota :

- Pour mettre le répondeur en marche sur la ligne qui n'a pas été sélectionnée sous "Mise en/hors marche du répondeur", p. 35, entrer le code de commande à distance désiré. [#][1][8], [#][2][8] ou [#][0][8] (Consulter la colonne ci-contre pour mettre en marche et accéder à l'autre ligne.)

Évitement du message réponse pour laisser un message

Il est possible de laisser un message comme tout demandeur le ferait. Composer votre numéro de téléphone depuis un téléphone à clavier. Lors de l'activation du répondeur, appuyer sur [*] pour sauter le message réponse et enregistrer un message après la tonalité.

Paramétrage du répondeur

Nombre de coups de sonnerie avant la prise de l'appel

Il est possible de modifier le réglage du nombre de coups de sonnerie "Nbre sonneries" avant la prise de l'appel. Il est possible de sélectionner de 2 à 7 coups, ou "Écono. frais".

Par défaut, le réglage est sur "4 coups".

"Écono. frais" : Le répondeur prend l'appel après le second coup de sonnerie si de nouveaux messages ont été enregistrés et sur le quatrième coup en l'absence de nouveaux messages. Lors d'un appel depuis un téléphone distant pour faire l'écoute des nouveaux messages (p. 38), vous serez avisé qu'il n'y a pas de nouveaux messages si le téléphone sonne trois coups. Il est alors possible de raccrocher sans aucuns frais. Programmer ce réglage avec soit le poste de base ou soit un des combinés.

Poste de base / Combiné

- [MENU] → [#][2][1][1]
- [▼]/[▲] : Sélectionner le paramètre désiré. → [SAUV.]
- Effectuer la procédure selon l'appareil.
 Poste de base : [■] (EXIT)
 Combiné : [OFF]

À l'intention des abonnés à un service de messagerie vocale

Si l'utilisateur souscrit à un bouquet de services offert à un tarif forfaitaire comprenant le service d'affichage du demandeur, l'appel en attente, la messagerie vocale et un nombre illimité d'appels locaux/interurbains, il est à noter ce qui suit :

- Pour utiliser le service de messagerie vocale plutôt que le répondeur de l'appareil, désactiver ce dernier (p. 35).
 - Pour utiliser le répondeur intégré plutôt que le service de messagerie vocale du fournisseur de services, communiquer avec le fournisseur de services pour désactiver le service.
- Si le fournisseur de services ne peut pas désactiver son système, procéder comme suit :
- Régler le nombre de coups de sonnerie "Nbre sonneries" de manière que le répondeur prenne tous les appels avant que la messagerie vocale ne s'active. Pour ce faire, il est d'abord nécessaire de vérifier avec le fournisseur de services le nombre

Répondeur

de coups de sonnerie nécessaire à l'activation de la messagerie vocale.

- Modifier le réglage du nombre de coups de sonnerie nécessaire à l'activation de la messagerie de manière que le répondeur puisse s'enclencher en premier. Pour ce faire, communiquer avec le fournisseur de services.

Durée des messages des demandeurs

Il est possible de modifier la durée allouée aux messages des demandeurs. Par défaut, le réglage est sur "3min". Programmer ce réglage avec soit le poste de base ou soit un des combinés.

 Poste de base /  Combiné

- 1 [MENU] → [⇄][3][0][5]
- 2 [▼]/[▲] : Sélectionner le paramètre désiré. → [SAUV.]
- 3 Effectuer la procédure selon l'appareil.
Poste de base : [■] (EXIT)
Combiné : [OFF]

Activation/désactivation du filtrage des appels

Il est possible de régler le filtrage des appels à "Oui" ou "Non". Pour plus de renseignements, consulter la p. 35. Par défaut, le réglage est sur "Oui".

 Poste de base /  Combiné

- 1 [MENU] → [⇄][3][1][0]
- 2 [▼]/[▲] : Sélectionner le paramètre désiré. → [SAUV.]
- 3 Effectuer la procédure selon l'appareil.
Poste de base : [■] (EXIT)
Combiné : [OFF]

Service de messagerie vocale

Service de messagerie vocale

Le service de messagerie vocale est un système de réponse électronique offert par votre fournisseur de services. Une fois abonné, votre fournisseur de services répond automatiquement aux appels lorsque la ligne est occupée ou que l'appel n'est pas pris. Les messages sont enregistrés par le fournisseur de services et non sur l'appareil. Pour plus de renseignements, communiquer avec votre fournisseur de services.

Important :

- Pour utiliser le service de messagerie vocale fourni par le fournisseur de services plutôt que le répondeur de l'appareil, désactiver ce dernier (p. 35). Pour plus de renseignements, consulter la p. 39.

Indication de messages reçus par la messagerie vocale

L'appareil vous avertit de la présence de nouveaux messages en affichant "M. vocale:Ligne1" et(ou) "M. vocale:Ligne2" à l'afficheur.

Pour écouter les messages dans la boîte vocale, le numéro du code d'accès de la messagerie vocale du fournisseur de services doit être composé.

Nota :

- Si le poste de base ou le combiné continue à indiquer la présence de nouveaux messages même s'ils ont tous été entendus, désactiver cette indication en maintenant une pression sur la touche **[OFF]** jusqu'à ce qu'une tonalité se fasse entendre sur le combiné.
- Si le service de messagerie vocale envoie une tonalité de messagerie vocale et que le message enregistré dure plus de 3 minutes, le combiné peut ne pas indiquer la présence de nouveaux messages.

Reconnaissance de la tonalité de messagerie vocale (MV)

Votre fournisseur de services envoie des signaux spéciaux (parfois appelés "tonalités de messagerie vocale" ou "tonalités saccadées") à l'appareil pour signaler qu'un nouveau message a été enregistré. Si une séquence de tonalités de manoeuvre suivie d'une tonalité continue est entendue après avoir décroché le combiné câble ou appuyé sur **[↶]**, un nouveau message a été enregistré. Quelques minutes après avoir raccroché ou après la fin de la sonnerie, le téléphone vérifie automatiquement si un nouveau message a été enregistré dans la boîte vocale.

Désactiver cette fonction lorsque :

- aucun abonnement n'a été souscrit à un service de messagerie vocale,
- le fournisseur de services n'émet pas de tonalités de messagerie vocale, ou
- le téléphone est relié à un autocommutateur privé (PBX).

En cas de doute concernant le réglage approprié, communiquer avec votre fournisseur de services.

Activation/désactivation de la fonction de reconnaissance de tonalité de messagerie vocale (MV)

Par défaut, le réglage est sur "Oui".

Programmer ce réglage avec soit le poste de base ou soit un des combinés.

Poste de base / Combiné

- 1 **[MENU]** → **[#][3][3][2]**
- 2 **[v]/[▲]** : Sélectionner le paramètre désiré. → **[SAUV.]**
- 3 Effectuer la procédure selon l'appareil.
Poste de base : [■] (EXIT)
Combiné : [OFF]

Intercommunication/Localisateur de combiné

Intercommunication

Une intercommunication est possible :

- entre le poste de base et le combiné.
- entre divers combinés.

Nota :

- Lors de la recherche d'un ou plusieurs appareils pour une intercommunication, les appareils recherchés émettent une tonalité pendant une minute.
- Si un appel extérieur est reçu pendant une intercommunication, une tonalité est émise (p. 27).
 - Pour prendre l'appel avec le poste de base, déposer le combiné câblé sur le berceau, puis le décrocher à nouveau. Lors du fonctionnement mains libres, appuyer 2 fois sur **[SP-PHONE]**. Il est également possible de prendre l'appel en appuyant sur **[LINE 1]** ou **[LINE 2]** après avoir mis terme à l'intercommunication.
 - Pour prendre l'appel sur le combiné, appuyer sur **[OFF]**, puis appuyer sur **[↶]**.

Pour lancer une intercommunication

Poste de base

- 1 **[INTERCOM]**
 - Au besoin, décrocher le combiné câblé.
 - Lorsque seulement 1 combiné est enregistré, le poste de base effectue automatiquement une recherche du combiné.
- 2 Pour lancer une recherche de personnes sur un combiné donné, composer son numéro de poste. Pour rechercher tous les combinés, appuyer sur **[0]** ou attendre quelques secondes.
 - Pour interrompre la recherche de personnes, appuyer sur **[INTERCOM]**.
- 3 La conversation terminée, appuyer sur **[INTERCOM]** ou déposer le combiné câblé sur le berceau.

Combiné

- 1 **[INTERCOM]**
- 2 Pour lancer une recherche de personnes sur le poste de base, appuyer sur **[0]**.
Pour lancer une recherche de personnes sur l'autre combiné, en composer le numéro de poste.
 - Pour interrompre la recherche de personnes, appuyer sur **[OFF]**.
- 3 La conversation terminée, appuyer sur **[OFF]**.

Réception d'une intercommunication

Poste de base

- 1 Décrocher le combiné câblé ou appuyer sur **[INTERCOM]** pour prendre l'intercommunication.
- 2 La conversation terminée, déposer le combiné câblé sur le berceau ou appuyer sur **[INTERCOM]**.

Combiné

- 1 Appuyer sur **[↶]** pour répondre à la recherche de personnes.
- 2 La conversation terminée, appuyer sur **[OFF]**.

Nota sur le poste de base et le combiné :

- Le volume de la sonnerie des intercommunications suit le niveau de volume le plus élevé des deux lignes (p. 28). Même si la sonnerie a été désactivée sur les deux lignes (p. 28), la sonnerie sur le poste de base ou le combiné se fait entendre à faible volume dans le cas d'une intercommunication.

Transfert d'appels

Il est possible de transférer les appels extérieurs entre deux personnes.

Poste de base

- 1 Au cours d'une communication avec un interlocuteur extérieur, appuyer sur **[INTERCOM]** pour mettre l'appel en garde.
 - Lorsque seulement 1 combiné est enregistré, le poste de base effectue automatiquement une recherche du combiné.
- 2 Pour lancer une recherche sur un combiné spécifique, entrer le numéro de poste. Pour rechercher tous les combinés, appuyer sur **[0]** ou attendre quelques secondes.
- 3 Attendre que la personne demandée réponde.
 - Si l'appel est laissé sans réponse, appuyer sur la ligne qui clignote **[LINE 1]** ou **[LINE 2]** pour reprendre l'appel extérieur.
- 4 Déposer le combiné câblé sur le berceau ou appuyer sur **[INTERCOM]**.
 - L'appel extérieur est acheminé vers le combiné.

Combiné

- 1 Au cours d'une communication avec un interlocuteur extérieur, appuyer sur **[INTERCOM]** pour mettre l'appel en garde.
- 2 Pour lancer une recherche de personnes sur le poste de base, appuyer sur **[0]**.

Intercommunication/Localisateur de combiné

Pour lancer une recherche sur un autre combiné, entrer son numéro de poste.

- 3 Attendre que la personne demandée réponde.
 - Si l'appel est laissé sans réponse, appuyer sur la ligne qui clignote sur le combiné **[LIGNE 1]** ou **[LIGNE 2]** pour reprendre l'appel extérieur.
- 4 **[OFF]**
 - L'appel externe est acheminé vers l'appareil destiné.

Pour prendre un appel transféré

Poste de base

Décrocher le combiné câblé ou appuyer sur **[SP-PHONE]** pour prendre l'intercommunication.

Combiné

Appuyer sur **[↶]** pour répondre à la recherche de personnes.

Nota sur le poste de base et le combiné :

- Après que la personne ayant lancé la recherche de personnes ait coupé la communication, il est possible d'engager la conversation avec l'interlocuteur extérieur.

Appel conférence

Il est possible d'établir une communication entre 3 personnes.

Appel conférence avec 2 appels extérieurs

Au cours d'une communication avec un interlocuteur extérieur, il est possible de faire ou prendre un appel sur la seconde ligne et de combiner ces deux appels pour établir un appel conférence.

Poste de base

- 1 Au cours d'une communication avec un interlocuteur extérieur, appuyer sur **[HOLD]**.
- 2 Pour prendre un second appel, appuyer sur **[LIGNE 1]** ou **[LIGNE 2]**.
Pour faire un second appel, appuyer **[LIGNE 1]** ou **[LIGNE 2]**, puis composer le numéro de téléphone.
- 3 Lorsque la seconde communication est établie, appuyer sur **[MENU]**. → **[▼]/[▲]** : "Conférence" → **[SÉLEC.]**
 - La communication est établie entre les 2 appels.
 - Pour raccrocher seulement une ligne, appuyer sur **[LIGNE 1]** ou **[LIGNE 2]** pour rétablir la communication avec l'interlocuteur désiré.

- Pour mettre les deux lignes en garde, appuyer sur **[HOLD]**. Pour parler seulement avec un interlocuteur, appuyer sur **[LIGNE 1]** ou **[LIGNE 2]** pour continuer la conversation avec l'interlocuteur désiré. Pour poursuivre l'appel sur les deux lignes, appuyer sur **[CONF.]**.

Combiné

- 1 Au cours d'une communication avec un interlocuteur extérieur, appuyer à deux reprises sur **[HOLD]**.
- 2 Pour prendre un second appel, appuyer sur **[LIGNE 1]** ou **[LIGNE 2]**.
Pour faire un second appel, appuyer **[LIGNE 1]** ou **[LIGNE 2]**, puis composer le numéro de téléphone.
- 3 Lorsque la seconde communication est établie, appuyer sur **[MENU]**. → **[▼]/[▲]** : "Conférence" → **[SÉLEC.]**
 - La communication est établie entre les 2 appels.
 - Pour raccrocher seulement une ligne, appuyer sur **[LIGNE 1]** ou **[LIGNE 2]** pour rétablir la communication avec l'interlocuteur désiré.
 - Pour mettre les deux lignes en garde, appuyer sur **[HOLD]**. Pour parler seulement avec un interlocuteur, appuyer sur **[LIGNE 1]** ou **[LIGNE 2]** pour continuer la conversation avec l'interlocuteur désiré. Pour poursuivre l'appel sur les deux lignes, appuyer sur **[CONF.]**.

Appel conférence avec un appel extérieur et une intercommunication

Il est possible pour l'utilisateur d'un autre poste de se joindre à la conversation entre un poste et un interlocuteur extérieur et ainsi établir un appel conférence.

Poste de base

- 1 Au cours d'une communication avec un interlocuteur extérieur, appuyer sur **[INTERCOM]** pour mettre l'appel en garde.
 - Lorsque seulement 1 combiné est enregistré, le poste de base effectue automatiquement une recherche du combiné.
- 2 Pour localiser un combiné en particulier, composer son numéro de poste.
Pour rechercher tous les combinés, appuyer sur **[0]** ou attendre quelques secondes.
- 3 Lorsque le destinataire prend l'appel, appuyer sur **[CONF.]**.
 - La communication est établie entre les 2 appels.

Intercommunication/Localisateur de combiné

- Pour quitter la conférence, déposer le combiné câblé sur le berceau ou appuyer sur **[SP-PHONE]**. Les deux autres interlocuteurs peuvent poursuivre la conversation.

Combiné

- 1 Au cours d'une communication avec un interlocuteur extérieur, appuyer sur **[INTERCOM]** pour mettre l'appel en garde.
- 2 Pour lancer une recherche de personnes sur le poste de base, appuyer sur **[0]**.
Pour lancer une recherche de personnes sur l'autre combiné, en composer le numéro de poste.
- 3 Lorsque le destinataire prend l'appel, appuyer sur **[CONF.]**.
 - La communication est établie entre les 2 appels.
 - Pour quitter la conférence, appuyer sur **[OFF]**. Les deux autres interlocuteurs peuvent poursuivre la conversation.

Nota sur le poste de base et le combiné :

- L'appel extérieur peut être mis en garde en appuyant sur **[HOLD]**. Seule la personne qui a mis l'appel en garde peut poursuivre l'appel conférence en appuyant sur **[CONF.]**.

Localisateur de combiné

Il est possible de localiser un combiné égaré en lançant une recherche de personnes.

- 1 **Poste de base :**
[LOCATOR]
 - Des tonalités sont émises pendant une minute sur tous les combinés enregistrés.
- 2 Pour interrompre la recherche :
Poste de base :
Appuyer sur **[LOCATOR]**.
Combiné :
Appuyer sur **[INTERCOM]**, puis sur **[OFF]**.

Nota :

- Même si le volume de la sonnerie est désactivé sur les deux lignes (p. 28), la sonnerie sera émise à faible volume lors d'une recherche de personnes.

Généralités

Installation murale du chargeur

- 1 Insérer les vis (vendues séparément) dans le mur.

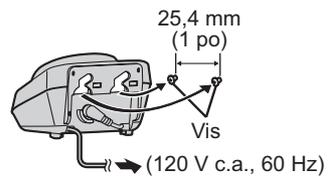

- 2 Mettre le chargeur en position (1), puis le glisser vers le bas (2) et la droite (3) jusqu'à ce qu'il soit bien assis.

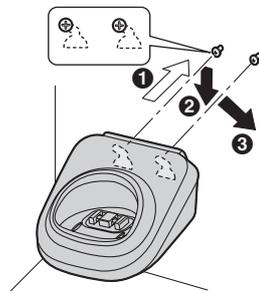

Attache-ceinture

Il est possible d'accrocher le combiné à la ceinture ou à une poche à l'aide de l'attache-ceinture fournie.

Installation de l'attache-ceinture

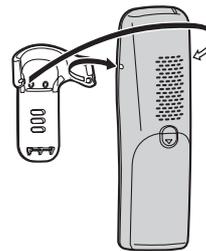

Retrait de l'attache-ceinture



Casque d'écoute (vendu séparément)

Le raccordement d'un casque téléphonique permet de converser les mains libres. Il est recommandé d'utiliser le casque Panasonic décrit à la p. 3.

Généralités

Messages d'erreur

Lorsque l'appareil détecte un problème, l'un des messages suivants apparaît.

Message	Cause et remède
Occupé	<ul style="list-style-type: none"> Le combiné/poste de base appelé est occupé. D'autres combinés sont utilisés et le système est occupé. Ressayer plus tard. Le mode appel privé a été activé sur le combiné sur lequel l'entrée en tiers est tentée (p. 20). Le combiné utilisé est trop loin du poste de base. Se rapprocher du poste de base et ressayer. Il se peut que l'enregistrement du combiné ait été supprimé. Ré-enregistrer le combiné (p. 31).
Vérifier ligne1 Vérifier ligne2	<ul style="list-style-type: none"> Le cordon de ligne téléphonique fourni n'a pas encore été inséré ou n'a pas été inséré correctement. Vérifier les raccordements (p. 12). Lors de l'utilisation de l'appareil sur une ligne téléphonique simple, effacer le message de la manière suivante : Pour effacer "Vérifier ligne1", appuyer sur [MENU]. → #[1][8][9] Pour effacer "Vérifier ligne2", appuyer sur [MENU]. → #[1][9][0] Lors d'une panne de courant, le message est affiché de nouveau. Effacer le message de nouveau comme ci-dessus.
Erreur!!	<ul style="list-style-type: none"> L'enregistrement du combiné a échoué. Éloigner le combiné et le poste de base de tout appareil électrique, puis ressayer. L'enregistrement était trop court. Recommencer.
Échec	<ul style="list-style-type: none"> Échec de copie du répertoire (p. 23). S'assurer que l'autre appareil (le destinataire) est en mode attente et ressayer.
Non réussi	<ul style="list-style-type: none"> La copie du répertoire n'est pas complète. La mémoire du combiné destinataire est saturée. Supprimer les inscriptions devenues inutiles du répertoire (p. 22) de l'autre appareil (le destinataire) et ressayer.
Mémoire pleine	<ul style="list-style-type: none"> La mémoire du répertoire est saturée. Effacer des inscriptions inutiles (p. 22). La mémoire des messages est saturée. Effacer les messages inutiles (p. 36, 37).
Lien base échoué Rebrancher adaptateur c. a.	<ul style="list-style-type: none"> La communication entre le combiné et le poste de base a été coupée. Rapprocher le combiné du poste de base et ressayer. Débrancher l'adaptateur secteur du poste de base pour réinitialiser l'appareil. Rebrancher l'adaptateur et ressayer. Il se peut que l'enregistrement du combiné ait été supprimé. Ré-enregistrer le combiné (p. 31).
Utiliser piles rechargeables.	<ul style="list-style-type: none"> Des piles d'un mauvais type tel que alcaline ou au manganèse ont été insérées. Utiliser seulement des piles rechargeables Ni-MH indiquées aux p. 3, 14.
Abonnement affichage du demandeur requis	<ul style="list-style-type: none"> Un abonnement au service d'affichage du demandeur est requis. Lors de la réception des données sur le demandeur lors d'un abonnement au service d'affichage du demandeur, ce message ne sera plus affiché.

Guide de dépannage

Si les difficultés persistent après avoir suivi les instructions dans cette section, déconnecter puis reconnecter l'adaptateur du poste de base. Retirer les piles du combiné, puis les insérer à nouveau.

Divers

Problème	Cause et remède
L'appareil ne fonctionne pas.	<ul style="list-style-type: none"> • S'assurer que les piles sont installées correctement (p. 14). • Recharger complètement les piles (p. 14). • Vérifier les raccordements (p. 11). • Débrancher l'adaptateur secteur du poste de base pour réinitialiser l'appareil. Rebrancher l'adaptateur et essayer. • Le combiné n'a pas été enregistré au poste de base. Enregistrer le combiné (p. 31).
Absence de tonalité de manœuvre.	<ul style="list-style-type: none"> • L'adaptateur secteur du poste de base ou le cordon de ligne téléphonique n'est pas branché. Vérifier les raccordements. • Si un coupleur est utilisé pour raccorder l'appareil, retirer le coupleur et brancher l'appareil directement dans la prise murale. Si l'appareil fonctionne normalement, vérifier le coupleur. • Débrancher le téléphone de la ligne téléphonique et y brancher un téléphone en bon état. S'il fonctionne normalement, communiquer avec un centre de service Panasonic pour faire réparer l'appareil. Si le téléphone en bon état ne fonctionne pas adéquatement, communiquer avec le fournisseur de services.
⏏ clignote.	<ul style="list-style-type: none"> • Le combiné n'a pas été enregistré au poste de base. Enregistrer le combiné (p. 31). • Le combiné est trop loin du poste de base. Le rapprocher. • L'adaptateur secteur du poste de base n'est pas branché. Vérifier les raccordements. • Le poste de base ou le combiné est utilisé dans un endroit à hautes interférences électriques. Déplacer le poste de base ou utiliser le combiné à distance de toute source d'interférence.

Fonctions programmables

Problème	Cause et remède
La langue d'affichage a été changée à une langue non compréhensible.	<ul style="list-style-type: none"> • Modifier la langue d'affichage (p. 15).
Durant la programmation, la sonnerie est émise.	<ul style="list-style-type: none"> • Un appel est reçu. Prendre l'appel et reprendre la procédure depuis le début après avoir mis fin à la conversation.
Enregistrement du combiné au poste de base impossible.	<ul style="list-style-type: none"> • Le nombre maximum de combinés (6) a déjà été enregistré. Désenregistrer du poste de base les combinés non utilisés (p. 31). • Éloigner le combiné et le poste de base de tout autre appareil électrique.

Généralités

Recharge des piles

Problème	Cause et remède
Le combiné émet une tonalité par intermittence et(ou)  clignote.	<ul style="list-style-type: none"> Les piles sont faibles. Recharger complètement les piles (p. 14).
Les piles sont complètement chargées mais  clignote toujours ou  est affiché.	<ul style="list-style-type: none"> Nettoyer les contacts de recharge et recharger les piles (p. 15). Les piles doivent être remplacées (p. 14).
Les piles sont complètement chargées mais l'autonomie semble plus courte.	<ul style="list-style-type: none"> Nettoyer les extrémités des piles (+, -) et les contacts de recharge avec un chiffon sec, puis recharger à nouveau.

Appels entrants/sortants, intercommunications

Problème	Cause et remède
Présence de bruit et d'interférence.	<ul style="list-style-type: none"> Le poste de base ou le combiné est utilisé dans un endroit à hautes interférences électriques. Déplacer le poste de base ou utiliser le combiné à distance de toute source d'interférence. Rapprocher le combiné du poste de base. Si l'appareil est branché à une ligne utilisant le service DSL/ADSL, il est recommandé de connecter un filtre antiparasite entre le poste de base et la prise de téléphone. Communiquer avec le fournisseur du service DSL/ADSL.
La sonnerie ne se déclenche pas sur le poste de base et(ou) le combiné.	<ul style="list-style-type: none"> Le volume de la sonnerie est désactivé. Régler le volume de la sonnerie (p. 28). Le mode de nuit est activé. Le désactiver (p. 30).
Il n'est pas possible de faire un appel.	<ul style="list-style-type: none"> Le mode de composition sélectionné ne convient peut-être pas. Modifier le paramétrage (p. 15). Le combiné utilisé est trop loin du poste de base. Se rapprocher du poste de base et essayer de nouveau.
Impossible de faire un appel interurbain.	<ul style="list-style-type: none"> S'assurer que le service interurbain est disponible.

Affichage du demandeur

Problème	Cause et remède
Les renseignements sur le demandeur ne sont pas affichés.	<ul style="list-style-type: none"> Un abonnement au service d'affichage du demandeur est requis. Communiquer avec le fournisseur de services. Si l'appareil est raccordé à un autre équipement téléphonique tel qu'un dispositif d'affichage ou une prise de téléphone sans fil, brancher l'appareil directement dans la prise murale. Si l'appareil est branché à une ligne utilisant le service DSL/ADSL, il est recommandé de connecter un filtre antiparasite entre le poste de base et la prise de téléphone. Communiquer avec le fournisseur du service DSL/ADSL. Le service d'affichage du nom du demandeur peut ne pas être disponible dans certaines régions. Communiquer avec le fournisseur de services pour de plus amples renseignements. D'autres appareils téléphoniques créent peut-être de l'interférence. Les débrancher et essayer à nouveau.
Les renseignements sur le demandeur s'affichent en retard.	<ul style="list-style-type: none"> Selon le fournisseur de services, l'appareil peut afficher les renseignements sur le demandeur à partir du deuxième coup de sonnerie ou après. Rapprocher le combiné du poste de base.

Généralités

Problème	Cause et remède
Il est impossible de composer le numéro modifié dans la liste des demandeurs.	<ul style="list-style-type: none"> Le numéro de téléphone composé peut avoir été modifié incorrectement (par exemple, le "1" pour l'interurbain ou l'indicatif régional peut être manquant). Modifier le numéro de téléphone avec une structure différente. (p. 33).
L'heure affichée sur l'appareil est incorrecte.	<ul style="list-style-type: none"> Des informations incorrectes d'horodateur ont été téléchargées du service d'affichage du demandeur. Régler l'horodateur à "Manuel" (désactivé) (p. 28).
Les renseignements concernant le second demandeur ne sont pas affichés pendant une conversation avec un interlocuteur extérieur. (La fonction d'affichage d'appel en attente ne fonctionne pas.)	<ul style="list-style-type: none"> Pour pouvoir utiliser les services d'identification du demandeur, d'appel en attente ou d'affichage d'appel en attente, il est nécessaire de souscrire à ces services auprès du fournisseur de services. Cela fait, il sera peut-être nécessaire de reprendre contact avec le fournisseur de services pour activer cette fonction, même sur abonnement aux services d'identification du demandeur et d'affichage d'appel en attente.

Répondeur

Problème	Cause et remède
Aucun nouveau message n'est enregistré.	<ul style="list-style-type: none"> Le répondeur n'est pas activé pour la ligne d'où l'enregistrement des messages doit se faire. Sélectionner la ligne désirée ou les deux lignes, puis mettre le répondeur en marche (p. 35). La mémoire est saturée. Effacer les messages inutiles (p. 36). Le répondeur est activé pour les deux lignes et le premier interlocuteur laisse un message vocal. Le second interlocuteur ne peut laisser un message, mais les renseignements de ce dernier seront mis en mémoire (p. 32). Lors d'un abonnement au service de messagerie vocale, les messages sont enregistrés par le fournisseur de services et non pas par le répondeur de l'appareil. Modifier le paramétrage du nombre de coups de sonnerie ou communiquer avec le fournisseur de services (p. 39).
Il n'est pas possible d'activer les fonctions du répondeur.	<ul style="list-style-type: none"> L'appareil est utilisé par une autre personne. Attendre que la personne ait terminé. Un demandeur laisse un message. Attendre la fin du message. Le combiné est trop loin du poste de base. Le rapprocher.
La commande à distance du répondeur n'est pas possible.	<ul style="list-style-type: none"> Un mauvais code de commande à distance est entré. Si le code de commande à distance a été oublié, programmer un nouveau code (p. 38). Appuyer fermement sur chaque touche. Le répondeur est désactivé. L'activer (p. 39). Un téléphone à cadran (à impulsions) est utilisé. Essayer de nouveau avec un téléphone à tonalité.
Lors de l'enregistrement du message réponse ou de l'écoute des messages, la sonnerie est émise sur l'appareil et l'enregistrement est interrompu.	<ul style="list-style-type: none"> Réception d'un appel. Prendre l'appel et essayer de nouveau plus tard.

Généralités

Domages causés par un liquide

Problème	Cause et remède
Du liquide ou une autre forme d'humidité s'est infiltré dans le combiné/poste de base.	<ul style="list-style-type: none">• Débrancher l'adaptateur secteur et le cordon de ligne téléphonique du poste de base. Retirer les piles du combiné et laisser sécher pendant au moins 3 jours. Une fois le combiné/poste de base complètement sec, rebrancher l'adaptateur secteur et le cordon de ligne téléphonique. Insérer les piles et les recharger complètement avec d'utiliser l'appareil.

Mise en garde :

- Afin d'éviter tout dommage irrévocable, ne pas utiliser un four à micro-ondes pour accélérer le séchage.

Avis d'Industrie Canada et autres informations

AVIS :

Le présent matériel est conforme aux spécifications techniques d'Industrie Canada applicables au matériel terminal. Cette conformité est confirmée par le numéro d'enregistrement. Le sigle IC, placé devant le numéro d'enregistrement, signifie que l'enregistrement s'est effectué conformément à une déclaration de conformité et indique que les spécifications techniques d'Industrie Canada ont été respectées. Il n'implique pas qu'Industrie Canada a approuvé le matériel. L'expression "IC" signifie également que les spécifications techniques applicables au matériel radio ont été respectées.

Avant d'installer ce matériel, l'utilisateur doit s'assurer qu'il est permis de le raccorder aux installations de l'entreprise locale de télécommunication. Le matériel doit également être installé en suivant une méthode acceptée de raccordement. L'utilisateur ne doit pas oublier qu'il est possible que la conformité aux conditions énoncées ci-dessus n'empêche pas la dégradation du service dans certaines situations.

Les réparations de matériel homologué doivent être coordonnées par un représentant désigné par le fournisseur. L'entreprise de télécommunications peut demander à l'utilisateur de débrancher un appareil à la suite de réparations ou de modifications effectuées par l'utilisateur ou à cause de mauvais fonctionnement.

Pour sa propre protection, l'utilisateur doit s'assurer que tous les fils de mise à la terre de la source d'énergie électrique, des lignes téléphoniques et des canalisations d'eau métalliques, s'il y en a, sont raccordés ensemble. Cette précaution est particulièrement importante dans les régions rurales.

Avertissement :

L'utilisateur ne doit pas tenter de faire ces raccordements lui-même ; il doit avoir recours à un service d'inspection des installations électriques ou à un électricien, selon le cas.

AVIS :

L'indice d'équivalence de la sonnerie (IES) assigné à chaque dispositif terminal indique le nombre maximal de terminaux qui peuvent être raccordés à une interface. La terminaison d'une interface téléphonique peut consister en une combinaison de

quelques dispositifs, à la seule condition que la somme d'indices d'équivalence de la sonnerie de tous les dispositifs n'excède pas 5.

L'indice d'équivalence de la sonnerie (IES) de cet appareil est :

(inscrit sur le dessous de l'appareil).

AVIS :

L'utilisation de ce dispositif est autorisée seulement dans les conditions suivantes : (1) il ne doit pas produire de brouillage et (2) l'utilisateur du dispositif doit être prêt à accepter tout brouillage radioélectrique reçu, même si ce brouillage est susceptible de compromettre le fonctionnement du dispositif.

Les communications effectuées au moyen de cet appareil ne sont pas nécessairement protégées des indiscrétions.

Certains téléphones sans fil fonctionnent sur des fréquences pouvant entraîner le brouillage de téléviseurs et de magnétoscopes proches et que, afin de minimiser ou de prévenir un tel brouillage, il ne faudrait pas placer le poste de base à proximité de ces appareils ; si l'on subit du brouillage, l'éloignement du poste de base réduirait ou éliminerait le brouillage dans la plupart des cas.

AVERTISSEMENT DE RISQUE D'EXPOSITION AU RAYONNEMENT RADIOFRÉQUENCE :

- Ce produit est conforme aux normes IC concernant les limites d'exposition au rayonnement radiofréquence en milieu non contrôlé.
- Pour assurer la conformité aux exigences IC concernant l'exposition au rayonnement RF, le poste de base doit être installé et opéré à une distance d'au moins 20 cm (8 po) ou plus de toute personne (à l'exclusion des extrémités des mains, des poignets et des pieds).
- Cet appareil ne doit pas être installé ni opéré de concert avec aucune autre antenne ni aucun autre émetteur.
- Lors du port de l'appareil, le combiné ne doit être utilisé qu'avec l'attache-ceinture fourni. Les autres accessoires peuvent ne pas être conformes et doivent être évités.

Généralités

Spécifications

- **Norme :**
DECT 6.0 (Digital Enhanced Cordless Telecommunications 6.0: télécommunications numériques sans fil améliorés 6.0)
- **Nombre de canaux :**
60 canaux duplex
- **Fréquence :**
1,92 GHz à 1,93 GHz
- **Procédure duplex :**
TDMA (Time Division Multiple Access : accès multiple par répartition dans le temps)
- **Espacement de canaux :**
1 728 kHz
- **Débit binaire :**
1 152 kbit/s
- **Modulation :**
GFSK (Gaussian Frequency Shift Keying : modulation de fréquence à filtre gaussien)
- **Puissance de sortie RF :**
115 mW (max.)
- **Code de la parole :**
ADPCM 32 kbit/s
- **Alimentation :**
120 V c.a., 60 Hz
- **Consommation :**
 - Poste de base :**
Attente : environ 1,1 W
Maximum : environ 2,0 W
 - Chargeur :**
Attente : environ 0,6 W
Maximum : environ 3,6 W
- **Conditions ambiantes :**
5 °C – 40 °C (41 °F – 104 °F), 20 % – 80 % humidité relative
- **Dimensions (H x L x P) :**
 - Poste de base :** environ 127 mm × 216 mm × 155 mm
(5 po × 8 1/2 po × 6 3/32 po)
 - Combiné :** environ 156 mm × 49 mm × 32 mm
(6 1/8 po × 1 15/16 po × 1 1/4 po)
 - Chargeur :** environ 51 mm × 75 mm × 88 mm
(2 po × 2 15/16 po × 3 15/32 po)
- **Poids :**
 - Poste de base :** environ 720 g (1,59 lb)
 - Combiné :** environ 130 g (0,29 lb)
 - Chargeur :** environ 60 g (0,13 lb)

Nota :

- Le design et les spécifications peuvent être modifiés sans préavis.
- Les illustrations de ce manuel peuvent ne pas représenter fidèlement l'appareil.

Garantie

Panasonic Canada Inc.
5770 Ambler Drive, Mississauga, Ontario L4W 2T3

Certificat de garantie limitée Panasonic
PROGRAMME D'ÉCHANGE

Panasonic Canada Inc. garantit cet appareil contre tout vice de fabrication et accepte de remplacer le produit pendant la période indiquée ci-dessous et commençant à partir de la date d'achat original.

Appareils téléphoniques et accessoires

Un (1) an

LIMITATIONS ET EXCLUSIONS

Cette garantie n'est valide que pour les appareils achetés au Canada et ne couvre pas les dommages résultant d'une installation incorrecte, d'un usage abusif ou impropre ainsi que ceux découlant d'un accident en transit ou de manipulation. De plus, si l'appareil a été altéré ou transformé de façon à modifier l'usage pour lequel il a été conçu ou utilisé à des fins commerciales, cette garantie devient nulle et sans effet.

Cette garantie est octroyée à l'utilisateur original seulement. La facture ou autre preuve de la date d'achat original sera exigée pour toute réparation sous le couvert de cette garantie.

CETTE GARANTIE LIMITÉE ET EXPRESSE REMPLACE TOUTE AUTRE GARANTIE, EXPRESSE OU IMPLICITE, INCLUANT LES GARANTIES IMPLICITES DU CARACTÈRE ADÉQUAT POUR LA COMMERCIALISATION ET UN USAGE PARTICULIER.

PANASONIC N'AURA D'OBLIGATION EN AUCUNE CIRCONSTANCE POUR TOUT DOMMAGE DIRECT, INDIRECT OU CONSÉCUTIF.

Certaines juridictions ne reconnaissent pas les exclusions ou limitations de dommages indirects ou consécutifs, ou les exclusions de garanties implicites. Dans de tels cas, les limitations stipulées ci-dessus peuvent ne pas être applicables.

DEMANDE DE RENSEIGNEMENTS

Pour des renseignements ou de l'aide sur le fonctionnement de l'appareil, veuillez contacter notre service à la clientèle au :

N° de téléphone : (905) 624-5505

Ligne sans frais : 1-800-561-5505

N° de télécopieur : (905) 238-2360

Lien courriel : "Contactez-nous" à www.panasonic.ca

Pour l'échange de produits défectueux durant la période de garantie, veuillez contacter votre détaillant ou notre service à la clientèle.

Index

Index

- A** Affichage
 Contraste : 27
 Langue : 15
 Ajustement de l'horodateur : 28
 Appel conférence : 43
 Appel en attente : 19
 Appel privé : 20
 Appels manqués : 32
 Attache-ceinture : 45
 Avertisseur : 30
- C** Casque téléphonique, vendu séparément : 45
 Codes de commandes directes : 27
 Combiné
 Désenregistrement : 31
 Enregistrement : 31
 Localisateur : 44
 Combiné supplémentaire : 31
 Consultation de la liste des demandeurs : 32
- D** Date et heure : 15
- F** Fonctions programmables : 24
- G** Garde : 19
 Guide de dépannage : 47
- I** Installation murale : 45
 Intercommunication : 42
- L** Langue du guide vocal : 15
 Liste des demandeurs
 Consultation et utilisation : 32
 Mise en mémoire : 34
 Modification : 33
 Rappel : 32
 Suppression : 33
- M** Menu à icônes : 10
 Message réponse : 35
 Messagerie vocale : 39, 41
 Messages d'erreur : 46
 Mode de composition : 15
 Mode de la ligne : 28
 Mode de nuit : 30
 Mode de sélection de ligne : 16
 MV (Messagerie vocale) : 41
- P** Panne de courant : 11, 12, 46
 Partage des appels : 20
 Pause : 18
 Piles : 14
 Pour faire des appels
 Combiné : 17
 Poste de base : 17
- Pour recevoir des appels
 Combiné : 18
 Poste de base : 18
 Prise automatique des appels : 18
- R** Recomposition : 17
 Répertoire
 Ajout : 21
 Composition séquentielle : 22
 Copie : 23
 Groupe : 21
 Modification : 22
 Suppression : 22
 Répondeur
 Capacité de la mémoire : 35
 Code de commande à distance : 38
 Commande à distance : 38
 Durée des messages : 40
 Économie de frais : 39
 Économiseur de frais : 39
 Écoute des messages : 36, 38
 Effacement des messages : 36, 37, 38
 Filtrage des appels : 35
 Mise en/hors marche : 35, 39
 Nombre de coups de sonnerie : 39
- S** Service à impulsions/cadran : 19
 Service d'affichage d'appel en attente : 19
 Service d'affichage du demandeur : 32
 Soutien client : 30
 SP-PHONE (Fonctionnement mains libres) : 17
- T** Tonalité de la sonnerie : 28
 Tonalité de sonnerie par groupe : 32
 Tonalité des touches : 27
 Tonalité d'interruption : 27
 Touche commutateur : 19, 28
 Touche silence : 19
 Transfert d'appels : 42
- V** Volume
 Haut-parleur : 9, 17
 Récepteur : 9, 17
 Sonnerie (Combiné) : 18, 28
 Sonnerie (Poste de base) : 18, 28

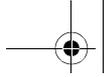

Notes

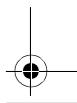
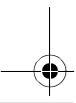
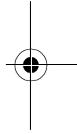
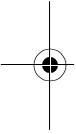



Pour référence ultérieure

Il est recommandé de conserver dans un dossier les renseignements suivants pour toute demande de réparation sous garantie.

N° de série

Date d'achat

(inscrit sur le dessous de l'appareil)

Nom et adresse du détaillant

Agrafer la facture d'achat ici.

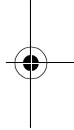
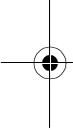

Panasonic Canada Inc.

5770 Ambler Drive, Mississauga, Ontario L4W 2T3

Droits d'auteur :

Ce matériel est la propriété de Panasonic Communications Co., Ltd. et ne peut être reproduit qu'à des fins d'utilisation interne. Toute autre reproduction, en tout ou en partie, est interdite sans l'autorisation écrite de Panasonic Communications Co., Ltd.

© Panasonic Communications Co., Ltd. 2008



TG9391 C

PNQX1457ZA CM0908SH0

