

Panasonic[®]

Manuel d'utilisation Fonctions avancées Appareil photo numérique

N° de modèle **DMC-GF3**



Avant de raccorder, régler ou utiliser l'appareil, il est recommandé de lire attentivement le manuel d'utilisation.

Table des matières

Avant utilisation

Précautions à prendre avec l'appareil photo	5
Accessoires fournis	6
Noms et fonctions des composants	7
À propos de l'objectif.....	12

Préparatifs

Changement d'objectif	13
Fixation de la bandoulière	16
Chargement de la batterie.....	17
• Chargement	17
• Durée d'enregistrement approximative et nombre de photos enregistrables	19
Mise en place et retrait de la carte (vendue séparément)/de la batterie	22
À propos de la carte	23
• Cartes prises en charge.....	23
• Nombre d'images enregistrables et durée d'enregistrement disponible....	25
Paramétrage de l'horodateur (horloge)....	26

Fonctions de base

Sélection du mode d'enregistrement.....	28
Conseils pour prendre de bonnes photos.....	30
Enregistrement d'images fixes	31
• Mise au point pour l'enregistrement d'images fixes (MPA S/MPA C).....	31
• Enregistrement d'images fixes.....	33
• Prises de vues avec la fonction de déclenchement par toucher	34
• Commutation des informations affichées sur l'écran d'enregistrement.....	34
Prises de vues en utilisant le fonctionnement automatique (Mode d'automatisation intelligente)	35

Réglage et enregistrement faciles (Mode d'automatisation intelligente Plus)	39
Prises de vues avec fonction de contrôle de la défocalisation.....	41
Prises de vues avec vos paramétrages préférés (Mode de programme EA)	42
Enregistrement d'images animées	44
• Mise au point pour l'enregistrement d'images animées (MPA en continu)	44
• Enregistrement d'images animées	45
Visualisation des images/ d'images animées	47
• Visualisation des images.....	47
• Modification des informations affichées sur l'écran de visualisation	50
• Visualisation d'images animées	51
• Création d'images fixes à partir d'une image animée	53
Effacement des images.....	54
Réglage du menu	56
• Réglage des rubriques du menu	57
Paramétrage du menu rapide.....	59
À propos du menu de configuration	61

Enregistrement d'images

Stabilisateur optique de l'image	69
Prises de vues avec zoom	71
Prises de vues avec le flash.....	72
• Sélection appropriée du réglage du flash	72
Compensation de l'exposition	76
Prises de vues en rafale.....	77
Prises de vues en rafale avec réglage automatique de l'exposition.....	79
Prises de vues avec retardateur.....	81
Prises de vues avec mise au point automatique.....	83
Prises de vues avec mise au point manuelle	89
Réglage de l'équilibre des blancs.....	92
Utilisation de la touche de fonction.....	97

• Verrouillage de la mise au point et de l'exposition (Verrouillage MPA/EA).....	98	• [QUALITÉ]	125
• Vérification des effets des réglages de l'ouverture et de la vitesse d'obturation (mode prévisualisation).....	99	• [SENSIBILITÉ]	126
Prises de vues avec réglages de l'ouverture et de la vitesse d'obturation	100	• [RÉG. LIMITE ISO].....	127
• Réglage automatique de l'exposition avec priorité d'ouverture.....	100	• [PALIERS ISO].....	127
• Réglage automatique de l'exposition avec priorité d'obturation	100	• [VISAGE].....	127
• Prises de vues avec réglage manuel de l'exposition	101	• [MODE MP]	127
Prises de vues correspondant à la scène enregistrée (Mode scène).....	103	• [MPA RAPIDE]	128
• [PORTRAIT].....	103	• [MODE MESURE]	128
• [CARNATION].....	104	• [FLASH].....	129
• [PAYSAGE].....	104	• [SANS YEUX R.].....	129
• [ARCHITECTURE].....	104	• [RÉSOLUTION I.].....	129
• [SPORTS]	104	• [DYNAMIQUE I.] (Contrôle intelligent de la gamme dynamique)	130
• [ARRIÈRE-PLAN FLOU].....	105	• [RÉD.OBTUR.LONG].....	130
• [FLEUR].....	105	• [COMP. OMBRE]	131
• [NOURRITURE]	106	• [TÉLÉC. ÉTENDU].....	131
• [OBJETS].....	106	• [ZOOM NUM.].....	131
• [PORTRAIT NOCT.].....	106	• [VITESSE RAFALE]	131
• [PAYSAGE NOCT.].....	107	• [PRISE RAF. AUTO]	131
• [ÉCLAIRAGE]	107	• [RETARDATEUR]	132
• [BÉBÉ 1]/[BÉBÉ 2].....	108	• [ESPACE COUL.].....	132
• [ANIMAL DOMES.]	109	• [STABILISAT.].....	132
• [FÊTE].....	109	Utilisation du menu du mode	
• [CRÉPUSCULE]	109	[IMAGES ANIMÉES]	133
Prises de vues avec différents effets d'images (Mode de commande créative)	110	• [MODE ENR.].....	133
Prises de vues en mode personnalisé.....	113	• [QUALITÉ ENR.]	134
Prises de vues avec la fonction de reconnaissance de visage.....	115	• [MPA EN CONTINU].....	135
Saisie de texte.....	121	• [TÉLÉC. ÉTENDU].....	135
Utilisation du menu du mode [ENR.].....	122	• [COUPE-VENT].....	135
• [STYLE PHOTO].....	122	• [AFF. NIV. MICRO]	135
• [FORMAT].....	123	• [RÉG. NIV. MIC.].....	136
• [TAILLE IMAGE]	124	• [ANTI-SCINT.]	136
		Utilisation du menu	
		[PERSONNALISÉ]	137

Visualisation/Édition

Utilisation du menu	
du mode [LECTURE]	144
• [RÉGL. 2D/3D]	144
• [DIAPORAMA]	144
• [MODE LECTURE]	146
• [ÉDIT. TITRE]	147
• [TIMBRE CAR.]	148
• [DIV. IM. ANIMÉE]	150
• [REDIMEN.]	151
• [CADRAGE]	152
• [CONV. FORM.]	153
• [TOURNER]/[ROTATION AFF]	154
• [MES FAVORIS]	155
• [RÉG. IMPR.]	156
• [PROTÉGER]	158
• [MOD. REC. VIS.]	159

Connexion à un autre appareil

Visionnement d'images 3D	160
Visualisation des images sur un téléviseur	164
Sauvegarde des images fixes et des images animées	168
• Copie à partir d'une carte SD	168
• Transfert d'image avec câble AV	169
• Transfert sur un ordinateur à l'aide de "PHOTOfunSTUDIO"	170
Connexion à un ordinateur	171
Impression des photos	174

Autres

Accessoires optionnels	178
Affichage à l'écran à cristaux liquide	179
Précautions à prendre	182
Affichage des messages	189
En cas de problème	191

Précautions à prendre avec l'appareil photo

Ne soumettez l'appareil pas à de fortes vibrations, chocs ou pression.

- L'objectif, l'écran ACL, ou le boîtier peut être endommagé si utilisé dans les conditions suivantes. Il peut également ne pas fonctionner correctement ou l'image peut ne pas être enregistrée.
 - Si vous échappez ou heurtez l'appareil photo.
 - Si vous appuyez fort sur l'objectif ou l'écran ACL.

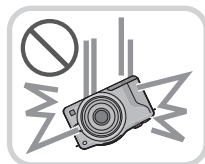

Cet appareil photo n'est pas étanche à la poussière/l'égouttement/l'eau.

Évitez d'utiliser l'appareil photo dans un endroit rempli de poussière, d'eau, de sable, etc.

- Les liquides, le sable et autres corps étrangers peuvent s'immiscer dans les interstices autour de l'objectif, des touches, etc. Faites particulièrement attention car ils peuvent non seulement entraîner un mauvais fonctionnement, mais l'appareil peut également devenir irréparable.
 - Endroits avec beaucoup de poussière ou de sable.
 - Endroits où l'appareil pourrait entrer en contact avec de l'eau comme par temps pluvieux ou à la plage.



Évitez de mettre les mains à l'intérieur de l'orifice de montage de l'objectif du boîtier de l'appareil photo. Le photocapteur étant un instrument de haute précision, le moindre contact pourrait causer un mauvais fonctionnement ou l'endommager.



■ Condensation (Lorsque l'objectif ou l'écran ACL est embué)

- De la condensation pourrait se former lors de changements de température ou d'humidité. Prenez garde à la condensation car elle pourrait causer des taches, de la moisissure sur l'objectif ou l'écran ACL ou encore un mauvais fonctionnement de l'appareil.
- En cas de condensation, mettez l'appareil photo hors marche et laissez-le ainsi pendant environ 2 heures. Lorsque la température de l'appareil photo se rapproche de celle ambiante, la buée disparaît naturellement.

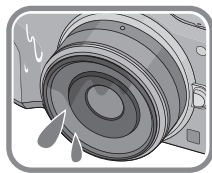

Accessoires fournis

Vérifiez que tous les accessoires sont inclus avant d'utiliser l'appareil photo.

- Les accessoires et leur forme peuvent varier selon le pays ou l'endroit où l'appareil a été acheté.
Pour des détails sur les accessoires, veuillez consulter le manuel d'utilisation des fonctions de base.
- Le bloc-batterie est appelé **batterie** dans le texte.
- Le chargeur de batterie est appelé **chargeur de la batterie** ou **chargeur** dans le texte.
- Le terme **carte** utilisé dans ce manuel d'utilisation se réfère aux cartes mémoire SD, aux cartes mémoire SDHC et aux cartes mémoire SDXC.
- **La carte est vendue séparément.**
- Les instructions de ce manuel s'appliquent à l'appareil muni de l'objectif interchangeable H-H014. En ce qui a trait aux fonctions non disponibles comme [STABILISAT.] (P69) ou la fonction de détection du sens de l'appareil (P30), les descriptions dans ce manuel d'utilisation sont basées sur les objectifs interchangeables (H-FS014042, H-PS14042).
- Si l'un des accessoires a été perdu, veuillez téléphoner au 1 800 99-LUMIX (1-800-995-8649) pour plus de détails sur le remplacement des pièces.

Noms et fonctions des composants

■ Boîtier de l'appareil photo

- 1 Photocapteur
- 2 Flash (P72)
- 3 Voyant du retardateur (P81)
Lampe d'assistance pour la mise au point automatique (P140)
- 4 Repère pour la mise en place de l'objectif (P14)
- 5 Monture
- 6 Tige de verrouillage de l'objectif
- 7 Touche de déverrouillage de l'objectif (P13)

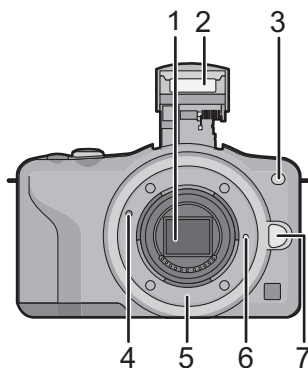

- 8 Touche d'ouverture du flash (P72)
- 9 Écran tactile/Écran à cristaux liquides (P10)
- 10 Touche de visualisation (P47, 51)
- 11 Touche de menu rapide/fonction [Q. MENU/Fn] (P59, 97)
Touche d'effacement/Retour
- 12 Touche de menu/réglage [MENU/SET] (P11, 57)
- 13 Molette de commande (P11)
- 14 Touches du curseur (P11)
▲/Touche de compensation de l'exposition (P39, 76, 100, 101)
▶/ÉB (Équilibre des blancs) (P92)
◀/Mode de mise au point (P83)
▼/[MODE D'ENTRAÎNEMENT]

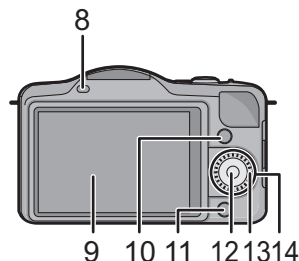

En mode d'enregistrement d'images fixes, cette touche permet à l'utilisateur de sélectionner l'une des options suivantes.

Prises de vues (P33)/Prises de vues en rafale (P77)/Prises de vues en rafale avec réglage automatique de l'exposition (P79)/Prises de vues avec retardateur (P81)

- 15 Oeillet pour la bandoulière (P16)
 • Fixez la bandoulière avant d'utiliser l'appareil de manière à ne pas l'échapper.
- 16 Prise [HDMI] (P164)
- 17 Prise numérique/sortie AV [AV OUT/DIGITAL] (P164, 169, 172, 174)

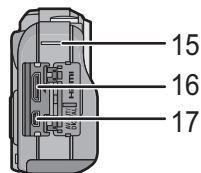

- 18 Microphone
- Ne couvrez pas le microphone avec vos doigts.
- 19 Touche du déclencheur (P33)
- 20 Touche d'images animées (P45)
- 21 Haut-parleur (P64)
- Ne couvrez pas le haut-parleur avec vos doigts.
- 22 Marque de référence pour la distance de mise au point (P91)
- 23 Touche du mode d'automatisation intelligente (P35)

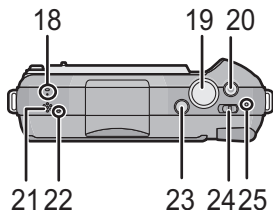

- 24 Commutateur marche/arrêt de l'appareil photo [ON/OFF] (P26)
- 25 Voyant d'état (P26)
- 26 Réceptacle du trépied (P188)
- 27 Couvercle du logement de la carte mémoire/batterie (P22)
- 28 Couvercle de la prise du coupleur c.c.
- Lorsqu'un adaptateur secteur est employé, assurez-vous que le coupleur c.c. Panasonic (vendu séparément) et que l'adaptateur secteur (vendu séparément) sont utilisés. (P178)
- 29 Levier de dégagement (P22)

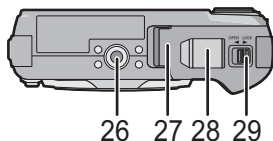

■ Objectif

H-H014
(LUMIX G 14 mm/F2.5 ASPH.)

H-FS014042
(LUMIX G VARIO 14–42 mm/F3.5–5.6
ASPH./MÉGA S.O.I.)

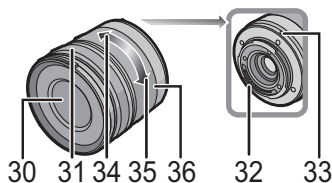
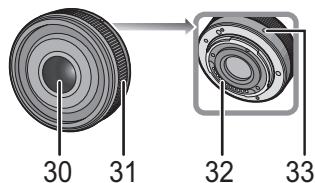

H-PS14042
(LUMIX G X VARIO PZ 14–42 mm/F3.5–5.6 ASPH./S.O.I. PUISSANT)

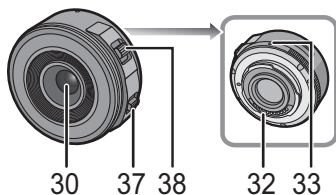

- 30 Surface de l'objectif
- 31 Bague de mise au point (P89)
- 32 Point de contact
- 33 Repère pour la mise en place de l'objectif (P14)
- 34 Position téléobjectif
- 35 Position grand-angle
- 36 Bague de zoom (P71)
- 37 Levier de mise au point

Déplacez le levier de mise au point vers **A** ou **B**.

A : Faites la mise au point sur un sujet rapproché

B : Faites la mise au point sur un sujet éloigné

• La vitesse de la mise au point changera selon le déplacement du levier.

- 38 Levier du zoom

Déplacez le levier du zoom vers [T] (téléobjectif) ou [W] (grand-angle).

[T] : Pour faire paraître les sujets plus près, utilisez (téléobjectif)

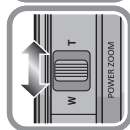
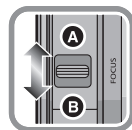

[W] : Pour faire paraître les sujets plus éloignés, utilisez (grand-angle)

• La vitesse de zoom varie selon la plage sur laquelle le levier du zoom est déplacé. La vitesse de zoom sera plus lente que d'habitude lors de l'enregistrement d'images animées.



Écran tactile

Cet écran tactile est d'un type qui détecte la pression.

Effleurement Contact bref du doigt sur la surface de l'écran tactile.	Glissement Mouvement continu sans quitter le contact avec l'écran.
 <p>L'effleurement est utilisé pour sélectionner des icônes ou des images affichées à l'écran tactile.</p> <ul style="list-style-type: none"> Lors du choix de fonction au moyen de l'écran tactile, assurez-vous de toucher le centre de l'icône. 	 <p>Le glissement est utilisé pour déplacer la zone MPA, opérer la barre de réglage, etc. Le glissement peut aussi être utilisé pour passer à l'image suivante durant la visualisation, etc.</p>

Nota

- Si vous utilisez un film de protection pour écrans à cristaux liquides disponible dans le commerce, veuillez suivre attentivement les instructions qui l'accompagnent. (Certains films de protection pour écrans à cristaux liquides peuvent altérer la visibilité ou la fonctionnalité.)
- Si vous utilisez un film de protection disponible dans le commerce, il pourrait être nécessaire d'exercer une pression **légèrement plus forte** dans le cas où l'écran tactile ne semble pas réagir.
- Prenez soin à ce que la main tenant l'appareil n'appuie pas par inadvertance sur l'écran tactile; cela pourrait en affecter le fonctionnement.
- N'appuyez pas sur l'écran ACL avec un objet pointu dur tel un stylo à bille.
- N'utilisez pas vos ongles pour piloter les fonctions de l'appareil.
- Pour enlever les traces de doigt et autres saletés de l'écran ACL, essuyez-le avec un linge doux et sec.
- Prenez soin de ne pas rayer l'écran ACL et de ne pas le soumettre à de fortes pressions.
- Pour plus d'information sur les icônes affichées sur l'écran tactile, consultez "Affichage à l'écran à cristaux liquide" à la [P179](#).

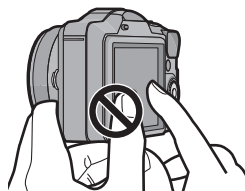

■ À propos du stylet

Si le pilotage de l'écran tactile avec les doigts est difficile, ou pour les opérations qui demandent de la précision, utilisez le stylet (fourni).

- N'utilisez que le stylet fourni.
- Rangez le stylet hors de la portée des enfants.

Touches du curseur/Touche de menu/réglage [MENU/SET]

Utilisation du curseur :

Pour sélectionner des rubriques ou effectuer les réglages de celles-ci, etc.

Utilisation de la touche [MENU/SET] :

Pour valider un réglage effectué.

Dans le présent manuel, les touches de déplacement du curseur (haut, bas, gauche, droite) sont indiquées de la manière suivante ou en tant que ▲/▼/◀/▶.

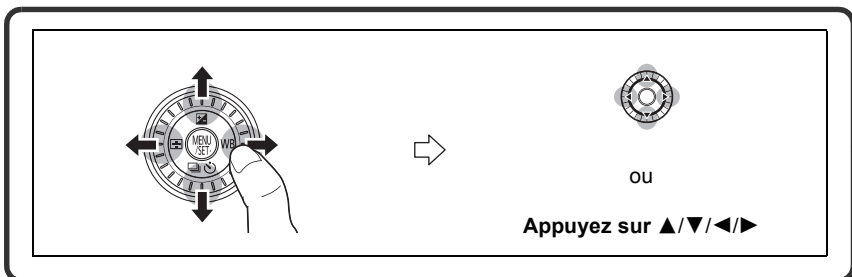

Même lorsque l'écran tactile est utilisé pour piloter l'appareil, il est néanmoins possible d'utiliser les touches de déplacement du curseur et la touche [MENU/SET] si un guide tel que celui illustré ci-contre est affiché.



Molette de commande

Rotation de la molette de commande :

Pour sélectionner des rubriques ou effectuer les réglages de celles-ci, etc.

Dans le présent manuel, l'instruction de rotation de la molette de commande est présentée de la manière illustrée ci-dessous.

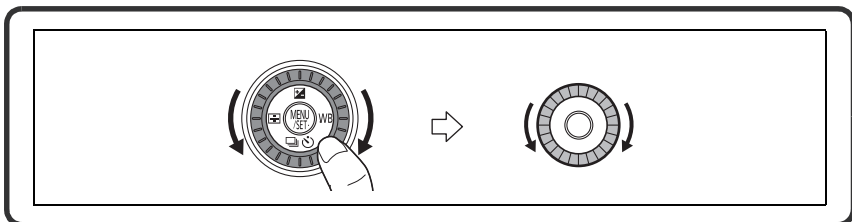

À propos de l'objectif

■ Objectif pour monture Micro Quatre Tiers (Micro Four Thirds™)

Cet appareil accepte les objectifs compatibles avec le système de monture Micro Quatre Tiers (Micro Four Thirds).



■ Objectif pour monture Quatre Tiers (Four Thirds™)

Les objectifs compatibles avec la norme de monture Quatre Tiers (Four Thirds) peuvent être utilisés en recourant à un adaptateur de monture (DMW-MA1; vendu séparément).



■ Objectif pour monture Leica

- Si l'adaptateur de monture M ou R (DMW-MA2M, DMW-MA3R; vendus séparément) est utilisé, il est possible d'utiliser les objectifs interchangeables Leica à monture M ou R.
 - Dans le cas de certains objectifs, la distance à laquelle le sujet est au point peut être légèrement différente de la distance nominale.
 - Lors de l'utilisation d'un adaptateur de monture pour objectif Leica, réglez [PRISE S/OBJECTIF] (P143) sur [OUI].

À propos des fonctions prises en charge par l'objectif

Selon le type d'objectif en place, certaines fonctions pourraient ne pas pouvoir être utilisées ou les opérations pourraient différer.

Mise au point automatique*/Réglage automatique de l'ouverture*/Fonction de détection du sens de l'appareil (P30)/[FLOU TACTILE] (P41)/[STABILISAT.] (P69)/[MPA RAPIDE] (P128)/[COMP. OMBRE] (P131)/[ZOOM MOTORISÉ] (P141)

- * Les objectifs interchangeables (H-H014, H-FS014042, H-PS14042) sont compatibles avec la mise au point automatique et le réglage automatique de l'ouverture durant l'enregistrement d'images animées. Avec l'objectif interchangeable (H-PS14042), lors de l'utilisation du zoom motorisé (zoom électrique) il est possible d'enregistrer des images animées encore plus fluides et moins bruyantes grâce à la performance de la puissante mise au point automatique au design silencieux.

Pour de plus amples détails sur l'objectif utilisé, reportez-vous au site Web.

Reportez-vous aux catalogues et aux sites Web Panasonic pour les plus récentes informations sur les objectifs compatibles.

<http://panasonic.jp/support/global/cs/dsc/> (en anglais seulement.)

● Nota

- La plage du flash disponible, etc. varie en fonction de la valeur de l'ouverture de l'objectif que vous utilisez.
 - La distance focale indiquée sur l'objectif est l'équivalent du double d'un objectif 35 mm classique pour appareil argentique. (Ainsi, l'équivalent 35 mm d'un objectif 50 mm est 100 mm.)
- Reportez-vous au site Web pour de plus amples détails sur l'objectif 3D interchangeable.

Changement d'objectif

En changeant l'objectif, vous élargissez vos options de prises de vues ainsi que votre plaisir à utiliser l'appareil. Changez l'objectif en suivant les procédures suivantes.

- Vérifiez que l'appareil photo est mis hors marche.
- Effectuez le changement d'objectif dans un endroit libre de poussière et de saleté. Dans le cas où de la poussière ou de la saleté se déposerait sur l'objectif, reportez-vous à la [P183](#), [P184](#).

Retrait de l'objectif

Préparatifs : Fixez le capuchon sur l'objectif.

- Lors de l'utilisation de l'objectif interchangeable (H-PS14042), le barillet d'objectif ne se rétractera pas tant que le commutateur marche/arrêt de l'appareil ne sera pas mis à la position [OFF]. Ne changez l'objectif qu'après avoir mis le commutateur marche/arrêt de l'appareil à la position [OFF] et avoir vérifié que le barillet d'objectif est rétracté. (Ne poussez pas le barillet d'objectif avec vos doigts car ceci pourrait endommager l'objectif.)

Tout en maintenant enfoncée la touche de déverrouillage de l'objectif (A), tournez l'objectif dans le sens de la flèche jusqu'à ce qu'il s'immobilise, puis retirez-le.

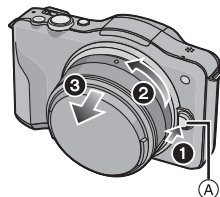

Mise en place de l'objectif

- Préparatifs : Retirez le capuchon arrière de l'objectif.
 • Si le capuchon du boîtier est en place, retirez-le.

Alignez les marques de fixation ② (marques rouges), puis tournez l'objectif dans le sens de la flèche jusqu'à ce qu'il s'enclenche en position (un clic se fait entendre).

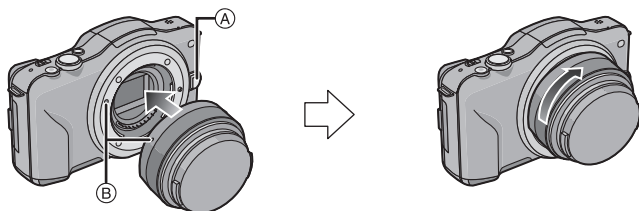

- N'appuyez pas sur la touche de déverrouillage de l'objectif ① lorsque vous fixez un objectif.
- N'essayez pas de fixer l'objectif lorsque vous le tenez en angle par rapport au boîtier, car la monture de l'objectif risquerait d'être éraflée.
- Veillez à retirer le capuchon d'objectif avant de faire un enregistrement.

Nota

- N'insérez pas vos doigts à l'intérieur de la monture lorsque l'objectif et le capuchon du boîtier sont retirés de l'appareil.
- Assurez-vous toujours que le capuchon du boîtier ou qu'un objectif est fixé sur la monture du boîtier de l'appareil photo afin que de la saleté ou de la poussière ne pénètre pas à l'intérieur.
- Fixez le capuchon arrière de l'objectif ou l'objectif au boîtier de l'appareil afin que les contacts de la monture de l'objectif ne soient pas rayés.
- Il est recommandé de mettre en place le capuchon d'objectif ou le filtre protecteur (vendu séparément) pour protéger la surface de l'objectif pendant le transport de l'appareil. (P178)

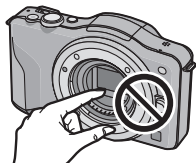

Fixation du parasoleil

Sous la lumière vive du soleil, le parasoleil minimise les reflets d'objectif et les images parasites. Le parasoleil intercepte l'excès de lumière et améliore la qualité de l'image.

Pour fixer le parasoleil (en forme de fleur) fourni avec l'objectif interchangeable (H-FS014042)

- Les objectifs interchangeables (H-H014, H-PS14042) n'ont pas de parasoleil.

Fixez le parasoleil sur l'objectif en positionnant les parties étroites en haut et en bas, puis en le tournant dans le sens de la flèche jusqu'à ce que vous entendiez un déclic.

- Ⓐ Alignement avec le repère.

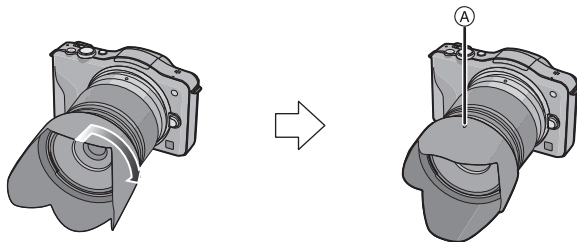

Nota

- Lors du retrait temporaire et du transport du parasoleil, fixez-le à l'objectif dans le sens inverse.

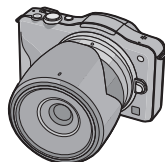

Fixation de la bandoulière

- Nous recommandons d'attacher la bandoulière à l'appareil lors de son utilisation.

- 1** Passez la bandoulière dans l'orifice de l'oeillet de la bandoulière sur le boîtier de l'appareil photo.

(A): Oeillet de la bandoulière

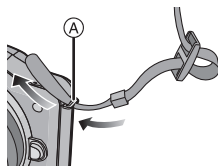

- 2** Passez l'embout de la bandoulière dans l'anneau en suivant la flèche et passez-le ensuite dans la butée.

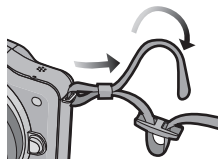

- 3** Passez l'embout de la bandoulière dans l'ouverture du côté opposé de la butée.

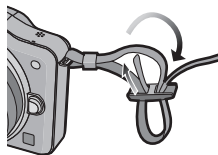

- 4** Tirez l'autre embout de la bandoulière et assurez-vous qu'elle est bien fixée.

- Suivez les étapes **1** à **4** et attachez ensuite l'autre embout de la bandoulière.

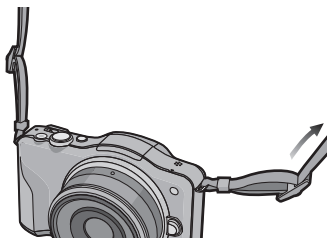

Nota

- Placez la bandoulière autour de l'épaule.
 - Ne l'enroulez pas autour de votre cou.
 - Cela pourrait entraîner un accident ou des blessures.
- Rangez la bandoulière hors de la portée des enfants.
 - Un enfant pourrait s'étrangler dans l'éventualité où il enrroulerait la bandoulière autour de son cou.

Chargement de la batterie

■ À propos des batteries compatibles avec l'appareil

Il a été découvert que des batteries de contrefaçon ressemblant beaucoup au produit original sont disponibles à l'achat sur certains marchés. Certaines de ces batteries ne sont pas correctement protégées par la protection interne et ne répondent pas aux normes de sécurité concernées. Il est possible que ces batteries puissent exploser ou présenter un risque d'incendie. Sachez que Panasonic ne saurait être tenue responsable d'aucun accident ni d'aucune défectuosité causé par l'utilisation d'une batterie de contrefaçon. Afin d'assurer que vous utilisez un produit sécuritaire, nous vous recommandons d'utiliser une batterie Panasonic authentique.

- Utilisez le chargeur et la batterie dédiés.

Chargement

- La batterie n'est pas chargée lors de l'achat de l'appareil photo. Chargez la batterie avant de l'utiliser.
- Chargez la batterie avec le chargeur à l'intérieur.

- 1** Fixez la batterie en faisant attention au sens de celle-ci.

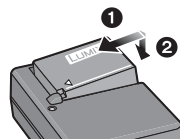

- 2** Branchez le chargeur à la prise électrique.

- Déconnectez le chargeur de la prise électrique et retirez la batterie une fois la charge terminée.

Type enfichable

Type avec prise d'entrée

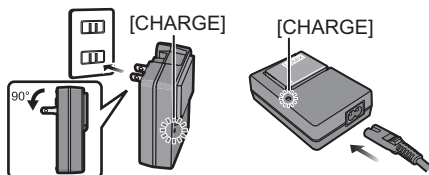

■ À propos du voyant [CHARGE]

Allumé : Le voyant s'allume durant la recharge.

Éteint : Le voyant s'éteint après la fin de la recharge.

• Lorsque le voyant [CHARGE] clignote

- La température de la batterie est trop élevée ou trop basse. Nous recommandons de charger à nouveau la batterie à une température ambiante entre 10 °C à 30 °C (50 °F à 86 °F).
- Les bornes du chargeur ou de la batterie sont sales. Dans ce cas, essuyez-les avec un linge sec.

■ Temps de chargement**Temps de chargement****Env. 180 minutes**

- **Le temps de chargement indiqué est celui lorsque la batterie est complètement déchargée. Le temps de chargement varie selon l'utilisation de la batterie. La durée de chargement d'une batterie dans un environnement chaud/froid ou d'une batterie qui n'a pas été utilisée pendant une période prolongée peut être plus longue que d'habitude.**

**Nota**

- **Ne laissez pas de pièces métalliques (telles que des pinces) près des fiches d'alimentation électrique. Sinon, un incendie ou un choc électrique pourrait être causé par la chaleur ou par un court-circuit.**
- Il est possible de recharger la batterie même si elle n'est pas complètement à plat mais il n'est pas recommandé de recharger fréquemment la batterie lorsque celle-ci est déjà chargée à plein. (La batterie pourrait se gonfler.)

Durée d'enregistrement approximative et nombre de photos enregistrables

■ Indicateur de l'état de la batterie

L'état de la batterie est indiqué à l'écran.



- L'indicateur s'allume en rouge et clignote lorsque la batterie est déchargée. (Le voyant d'état clignote également.) Rechargez la batterie ou remplacez-la par une batterie pleinement chargée.

■ Enregistrement d'images fixes (Conformément à la norme CIPA dans le mode de programme EA)

Avec l'objectif interchangeable (H-H014)	
Nombre de photos enregistrables	Env. 340 photos
Durée d'enregistrement	Env. 170 minutes

Avec l'objectif interchangeable (H-FS014042)	
Nombre de photos enregistrables	Env. 320 photos
Durée d'enregistrement	Env. 160 minutes

Avec l'objectif interchangeable (H-PS14042)	
Nombre de photos enregistrables	Env. 330 photos
Durée d'enregistrement	Env. 165 minutes

Conditions des prises de vues établies par la CIPA

- CIPA est l'acronyme de [Camera & Imaging Products Association].
- Température ambiante : 23 °C (73,4 °F)
Humidité relative : 50 % avec écran à cristaux liquides en fonction.
- Utilisation d'une carte mémoire SD de marque Panasonic (2 Go).
- Utilisation de la batterie fournie.
- Démarrage de l'enregistrement 30 secondes après la mise sous tension de l'appareil photo.
[Avec l'objectif interchangeable (H-H014)]
- **Prise de vue une fois toutes les 30 secondes**, avec déclenchement du flash une fois sur deux.
- Mise hors marche de l'appareil photo à tous les 10 enregistrements et attente jusqu'à ce que la température de la batterie baisse.
- Démarrage de l'enregistrement 30 secondes après la mise sous tension de l'appareil photo.
(Lorsque la fonction de stabilisation optique de l'image est réglée sur [(|||)].)
[Avec les objectifs interchangeables (H-FS014042, H-PS14042)]
- Déplacement du levier du zoom de téléobjectif à grand-angle et vice versa à chaque enregistrement.
[Avec l'objectif interchangeable (H-PS14042)]

Le nombre de photos enregistrables dépend de l'intervalle de temps entre chaque prise de vue. Plus l'intervalle de temps est long, plus le nombre de photos pouvant être enregistré diminue. [Par exemple, si une image est enregistrée à toutes les 2 minutes, alors le nombre d'images enregistrables sera réduit environ au quart du nombre d'images décrit plus haut (sur la base d'une image enregistrée toutes les 30 secondes.)]

■ **Enregistrement d'images animées**

– [AVCHD] (Qualité d'image réglée sur [FSH])

Avec l'objectif interchangeable (H-H014)	
Durée d'enregistrement	Env. 150 minutes
Durée d'enregistrement réelle	Env. 75 minutes

Avec l'objectif interchangeable (H-FS014042)	
Durée d'enregistrement	Env. 130 minutes
Durée d'enregistrement réelle	Env. 65 minutes

Avec l'objectif interchangeable (H-PS14042)	
Durée d'enregistrement	Env. 140 minutes
Durée d'enregistrement réelle	Env. 70 minutes

– [MOTION JPEG] (Qualité d'image réglée sur [HD])

Avec l'objectif interchangeable (H-H014)	
Durée d'enregistrement	Env. 160 minutes
Durée d'enregistrement réelle	Env. 80 minutes

Avec l'objectif interchangeable (H-FS014042)	
Durée d'enregistrement	Env. 140 minutes
Durée d'enregistrement réelle	Env. 70 minutes

Avec l'objectif interchangeable (H-PS14042)	
Durée d'enregistrement	Env. 150 minutes
Durée d'enregistrement réelle	Env. 75 minutes

- Ces durées s'appliquent à une température ambiante de 23 °C (73,4 °F) et une humidité relative de 50 %. Ces données ne sont que des approximations.
- La durée d'enregistrement réelle est celle d'un enregistrement non continu, c'est-à-dire lorsque des opérations telles que la mise en/hors marche, le lancement/arrêt de l'enregistrement, le zoom, etc., sont effectuées à répétition.
- La taille d'un fichier d'images animées enregistré sans interruption au format [MOTION JPEG] ne peut dépasser 2 Go. Seule la durée d'enregistrement maximum correspondant à 2 Go est affichée à l'écran.

■ Visualisation

Avec l'objectif interchangeable (H-H014)	
Durée de la visualisation	Env. 270 minutes

Avec l'objectif interchangeable (H-FS014042)	
Durée de la visualisation	Env. 250 minutes

Avec l'objectif interchangeable (H-PS14042)	
Durée de la visualisation	Env. 270 minutes



Nota

- **La durée d'utilisation de l'appareil et le nombre d'images enregistrables varient selon l'environnement et les conditions d'utilisation.**

Par exemple, dans les cas suivants, la durée d'utilisation de l'appareil et le nombre d'images enregistrables sont réduits.

- Dans des conditions de basses températures, comme en ski.
 - Utilisation du mode [AUTO] sous [MODE ACL] ou de [MODE1].
 - Lorsque le flash est utilisé à répétition.
- Lorsque la durée d'utilisation de l'appareil photo devient très courte alors que la batterie est correctement chargée, la durée de vie de la batterie peut avoir expiré. Achetez une nouvelle batterie.

Mise en place et retrait de la carte (vendue séparément)/de la batterie

- Assurez-vous que l'appareil photo est mis hors marche.
- Nous recommandons l'utilisation d'une carte mémoire Panasonic.

1 Faites glisser le levier de dégagement dans le sens de la flèche et ouvrez le couvercle du logement de la carte/batterie.

- Assurez-vous d'utiliser une batterie de marque Panasonic.
- Si vous utilisez d'autres batteries, nous ne pouvons pas garantir la qualité de ce produit.

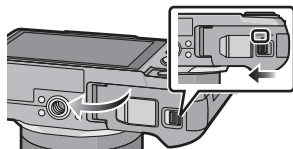

2 Batterie: En prenant soin de bien orienter la batterie, insérez-la à fond jusqu'à ce qu'elle soit bien enclenchée, puis vérifiez que la batterie est maintenue en place par le levier (A).

Tirez sur le levier de dégagement (A) dans le sens de la flèche pour retirer la batterie.

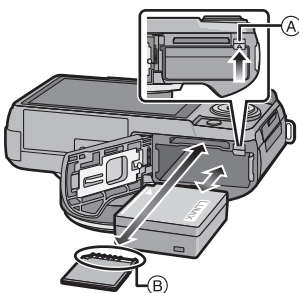

Carte: Poussez la carte au fond jusqu'à ce que vous entendiez un clic tout en prenant soin qu'elle soit dans le bon sens. Pour retirer la carte, appuyez à fond jusqu'à l'émission d'un déclic, puis tirez-la vers le haut.

(B): Ne touchez pas aux bornes de raccordement de la carte.

3 **1**: Fermez le couvercle du logement de la carte/batterie.

2: Faites glisser le levier de dégagement dans le sens de la flèche.

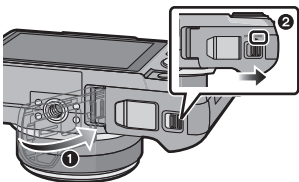

Nota

- Retirez la batterie après son utilisation.
- La batterie s'épuise si elle n'est pas utilisée pendant une période prolongée après son chargement.
- La batterie se réchauffe après son utilisation ainsi que pendant et après le chargement. L'appareil photo se réchauffe lui aussi pendant l'utilisation. Ceci ne constitue toutefois pas un mauvais fonctionnement.
- Avant de retirer la carte ou la batterie, mettez l'appareil hors marche et attendez que le voyant d'état soit éteint. (Autrement, l'appareil pourrait ne plus fonctionner correctement et la carte pourrait être endommagée ou les photos enregistrées pourraient être perdues.)

À propos de la carte

Cartes prises en charge

Les cartes mémoire suivantes, conformes à la norme SD-Vidéo, peuvent être utilisées avec cet appareil.

(Ces cartes sont appelées **carte** dans le texte.)

	Nota
Carte mémoire SD (de 8 Mo à 2 Go)	<ul style="list-style-type: none"> Utilisez une carte mémoire dont le débit* est de "classe 4" ou supérieure pour l'enregistrement d'images animées au format [AVCHD]. De plus, utilisez une carte dont le débit est de "classe 6" ou supérieure pour enregistrer des images animées au format [MOTION JPEG].
Carte mémoire SDHC (de 4 Go à 32 Go)	<ul style="list-style-type: none"> Les cartes mémoire SDHC peuvent être utilisées avec des appareils compatibles avec les types de carte SDHC ou SDXC. Les cartes mémoire SDXC ne peuvent être utilisées qu'avec des appareils compatibles avec le type SDXC. Si une carte SDXC est utilisée, assurez-vous que l'ordinateur et les autres appareils utilisés sont compatibles avec ce format.
Carte mémoire SDXC (48 Go, 64 Go)	<ul style="list-style-type: none"> http://panasonic.net/avc/sdcard/information/SDXC.html Seules les cartes dotées de la capacité indiquée peuvent être utilisées.

* La catégorie de vitesse des cartes SD désigne le débit standard dans des situations d'écriture continue. Vérifiez l'étiquette apposée sur la carte ou d'autres éléments d'information.

Ex.:

CLASS 4

4

CLASS 6

6

Accès à la carte

Le voyant d'accès s'allume en rouge lorsque des images sont enregistrées dans la carte.



• Veillez à ne pas mettre cet appareil hors tension, retirer la batterie ou la carte, ou déconnecter l'adaptateur secteur (en option) lorsque le voyant d'accès est allumé (lorsque des images sont en cours d'enregistrement, de lecture ou de suppression, ou lorsque la carte est en cours de formatage). De plus, veillez à ne pas soumettre l'appareil à des vibrations, chocs ou électricité statique.

La carte ou les données sur la carte pourraient être endommagées et cet appareil pourrait ne plus fonctionner correctement.

Si l'opération échoue en raison de vibrations, chocs ou électricité statique, procédez à l'opération de nouveau.

• Veuillez prendre connaissance des plus récentes informations sur le site Web suivant.

<http://panasonic.jp/support/global/cs/dsc/>

(Ce site est uniquement en anglais.)

 **Nota**

- Commutateur de protection en écriture  fourni (Lorsque ce commutateur est réglé sur la position [LOCK], aucune écriture, suppression ou formatage ne sont possibles. Pour permettre l'écriture, la suppression et le formatage de données, il suffit de remettre le commutateur à sa position initiale.)
- Les données de la carte peuvent être endommagées ou perdues à cause des ondes électromagnétiques, de l'électricité statique, ou d'une panne de l'appareil photo ou de la carte. Nous vous recommandons de sauvegarder les données importantes sur un ordinateur, etc.
- Ne formatez pas la carte sur votre ordinateur ou sur un autre appareil. Formatez-la uniquement avec l'appareil photo pour en assurer le bon fonctionnement. (P68)
- Conservez la carte mémoire hors de portée des enfants afin qu'ils ne puissent pas l'avaler.



Nombre d'images enregistrables et durée d'enregistrement disponible

■ À propos de l'indication du nombre d'images enregistrables et de la durée d'enregistrement disponible

- Il est possible de basculer l'affichage entre celui du nombre d'images enregistrables et celui de la durée d'enregistrement disponible sous [AFF. MÉMOIRE] (P142) dans le menu [PERSONNALISÉ].

- (A) Nombre d'images enregistrables
- (B) Temps d'enregistrement disponible

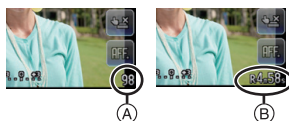

■ Nombre d'images enregistrables

- [9999+] est affiché s'il y a plus de 10 000 images.
- Format [4:3], Qualité [FINE]

[TAILLE IMAGE]	2 Go	8 Go	32 Go	64 Go
G (12M)	280	1150	4650	9150
M (6M)	510	2060	8350	16470
P (3M)	810	3260	13210	24710

- Format [4:3], Qualité [RAW]

[TAILLE IMAGE]	2 Go	8 Go	32 Go	64 Go
G (12M)	90	360	1470	2920
M (6M)	105	420	1710	3400
P (3M)	110	450	1850	3660

■ Durée d'enregistrement disponible (lors de l'enregistrement d'images animées)

- "h" est l'abréviation de heure, "m" est l'abréviation de minute et "s" est l'abréviation de seconde.

- [AVCHD]

[QUALITÉ ENR.]	2 Go	8 Go	32 Go	64 Go
FSH	15m00s	1h1m	4h10m	8h27m
SH	15m00s	1h1m	4h10m	8h27m

- [MOTION JPEG]

[QUALITÉ ENR.]	2 Go	8 Go	32 Go	64 Go
HD	8m10s	33m10s	2h14m	4h32m
VGA	21m40s	1h27m	5h54m	11h56m
QVGA	1h2m	4h12m	16h59m	34h21m

- Le nombre d'images enregistrables et la durée d'enregistrement disponible sont approximatifs. (Ceux-ci varient selon les conditions d'enregistrement et le type de carte.)
- Le nombre d'images enregistrables et la durée d'enregistrement disponible varient selon les sujets.
- La durée d'enregistrement maximale pour les images animées en continu avec [AVCHD] est de 13 heures, 3 minutes et 20 secondes. L'écran ne peut afficher que pendant 13 heures, 3 minutes et 20 secondes. Toutefois, l'enregistrement pourrait se terminer avant, selon le niveau de charge de la batterie. (P19)
- La taille d'un fichier d'images animées enregistré sans interruption au format [MOTION JPEG] ne peut dépasser 2 Go. Seule la durée d'enregistrement maximum correspondant à 2 Go est affichée à l'écran.

Paramétrage de l'horodateur (horloge)

Le réglage tactile de l'horloge ne peut être effectué qu'au réglage initial. Pour modifier le réglage de l'horloge, consultez [RÉGL. HORL.] dans le menu [CONFIG.] (P61).

- L'horloge n'est pas paramétrée lors de l'achat de l'appareil.

1 Mettez l'appareil photo en marche.

- Le voyant d'état ① s'allume lorsque l'appareil est mis en marche.
- Si l'écran de sélection de langue n'apparaît pas, passez à l'étape 4.

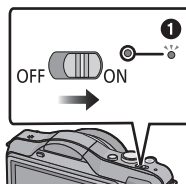

2 Touchez [RÉG. LANGUE].

3 Sélectionnez la langue.

4 Touchez [RÉGL. HORL.].



5 Touchez les rubriques que vous désirez régler (Année/Mois/Jour/Heures/Minutes), puis réglez à l'aide des touches [▲]/[▼].

- Il est possible de commuter les réglages en continu en maintenant le toucher sur [▲]/[▼].
- Touchez [ANNUL.] pour annuler le réglage de l'heure et la date sans effectuer le réglage.



Pour régler la séquence de l'affichage et du format d'affichage de l'heure.

- Touchez [STYLE] pour afficher l'écran des paramètres pour régler la séquence de l'affichage et le format d'affichage de l'heure.

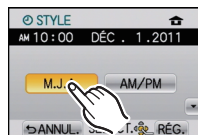

6 Touchez [RÉG.] pour effectuer le réglage.

7 Touchez [RÉG.] dans l'écran de confirmation.

 **Nota**

- **La configuration de l'horloge est mémorisée pendant au moins 3 mois avec la pile intégrée même si la batterie est retirée. (Laissez la batterie complètement chargée dans l'appareil photo pendant 24 heures afin de recharger la pile intégrée.)**
- Si l'horloge n'est pas réglée, la bonne date ne peut être imprimée sur les photos à l'aide du [TIMBRE CAR.] (P148) ou lors de l'impression par un laboratoire photo.
- Assurez-vous de régler correctement la date et l'heure; autrement, la date inscrite sur les photos imprimées sera erronée.

Sélection du mode d'enregistrement

1 Appuyez sur [MENU/SET].

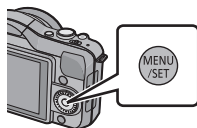

2 Touchez [MODE ENR.].

- Un écran s'affiche, sur lequel figure le mode d'enregistrement.
- Il est également possible d'afficher la liste des modes d'enregistrement en touchant l'icône du mode d'enregistrement dans le mode d'enregistrement.



3 Touchez le mode d'enregistrement voulu pour le sélectionner.

- Lorsque l'icône [i] est touchée, elle s'illumine et une description du mode d'enregistrement est affichée lorsqu'un mode d'enregistrement est touché. La liste des modes d'enregistrement est affichée lorsque [ANNUL.] est touché, puis [i] n'est plus illuminée.

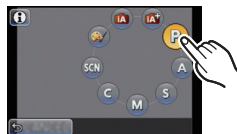

■ Sélections de base

Mode d'automatisation intelligente (P35)

Les sujets sont enregistrés en utilisant des réglages sélectionnés automatiquement par l'appareil photo.

Mode d'automatisation intelligente Plus (P39)

Les paramètres sélectionnés par l'appareil sont réglés selon vos préférences et l'enregistrement s'amorce.

Mode de programme EA (P42)

Les sujets sont enregistrés en utilisant vos propres réglages.

■ Sélections avancées

Réglage automatique de l'exposition à priorité d'ouverture (P100)

La vitesse d'obturation est automatiquement déterminée par la valeur d'ouverture que vous avez réglée.

Réglage automatique de l'exposition à priorité d'obturation (P100)

La valeur d'ouverture est automatiquement déterminée par la vitesse d'obturation que vous avez réglée.

Réglage manuel de l'exposition (P101)

L'exposition est ajustée par la valeur d'ouverture et la vitesse d'obturation qui ont été manuellement ajustées.

Mode personnalisé (P113)

Dans ce mode, l'appareil utilise des paramètres programmés au préalable.

Mode scène (P103)

Ce mode vous permet de prendre des photos selon la scène enregistrée.

Mode de commande créative (P110)

Dans ce mode, il est possible de vérifier l'effet sur l'image durant l'enregistrement en cours.

Conseils pour prendre de bonnes photos

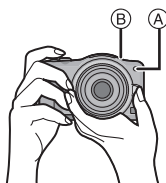

- **Veillez à ce que vos doigts ni aucun objet ne soient placés devant le flash, la lampe d'assistance MPA ^A ou le micro ^B.**
- Maintenez l'appareil photo délicatement avec les deux mains, tenez vos bras immobiles sur les côtés et tenez-vous debout, les pieds légèrement écartés.
- Assurez-vous de ne pas bouger l'appareil en appuyant sur le déclencheur.

■ Fonction de détection du sens de l'appareil

Un objectif prenant en charge la fonction de détection du sens de l'appareil est requis.

- L'objectif interchangeable (H-H014) ne prend pas en charge la fonction de détection du sens de l'appareil.
- Les objectifs interchangeables (H-FS014042, H-PS14042) prennent en charge la fonction de détection du sens de l'appareil.

Les photos prises avec l'appareil tenu à la verticale sont affichées à la verticale (rotation). (Cette fonction n'a d'effet que lorsque [ROTATION AFF] (P154) est réglée sur [OUI].)

- La fonction de détection du sens de l'appareil pourrait ne pas fonctionner si l'appareil pointe directement vers le haut ou vers le bas pendant l'enregistrement d'images.
- La fonction de détection du sens de l'appareil ne s'utilise que si un objectif compatible est monté sur l'appareil.
(Reportez-vous aux catalogues et sites Internet Panasonic pour de plus amples renseignements sur les objectifs compatibles.)
- Il n'est pas possible de prendre des photos en 3D lorsque l'appareil est tenu à la verticale.

Mode d'enregistrement : 

Enregistrement d'images fixes

Mise au point pour l'enregistrement d'images fixes (MPA S/MPA C)

- Sélectionnez [MODE MP] dans le menu du mode [ENR.]. (P57)**
- Appuyer sur [MENU/SET] pour sélectionner la rubrique.**

- En règle générale, utilisez [MPA S].

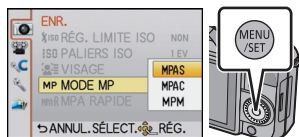

MPA S	<p>"MPA S" est l'acronyme de "Mise au point automatique simple". La mise au point se fait automatiquement sur pression à mi-course du déclencheur. La mise au point est alors fixe.</p>
MPA C	<p>"MPA C" est l'acronyme de "Mise au point automatique en continu". Ce mode vous permet de composer plus facilement une image en effectuant la mise au point en continu sur le mouvement du sujet pendant que la touche du déclencheur est enfoncée à mi-course. Lorsque vous prenez des photos d'un sujet en mouvement, l'appareil prédit le mouvement du sujet et en effectue la mise au point. (Prédiction de mouvement)</p> <ul style="list-style-type: none"> • Il est possible que la mise au point sur le sujet prenne un certain temps si vous tournez la bague de zoom en passant de la position grand-angle à téléobjectif ou si vous passez subitement d'un sujet lointain à un sujet rapproché. • Appuyez de nouveau à mi-course sur la touche du déclencheur lorsqu'il est trop difficile d'effectuer la mise au point sur le sujet. • Lors d'une pression à mi-course sur le déclencheur, un bougé peut être visible à l'écran. • Pour de plus amples détails sur la fonction de mise au point automatique en continu, reportez-vous au site Web indiqué à la page 12.
MPM	Réglage manuel de la mise au point. (P89)

- Quittez le menu à la fin du réglage.

3 Appuyez à mi-course sur le déclencheur.

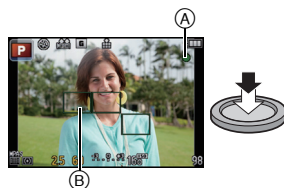

Mode de mise au point		MPA S	
Mise au point		Lorsque le sujet est mis au point	Lorsque le sujet n'est pas mis au point
Indicateur de mise au point	(A)	Allumé	Clignote
Zone de mise au point automatique	(B)	Vert	—
Son		2 bips	—

Mode de mise au point		MPA C	
Mise au point		Lorsque le sujet est mis au point	Lorsque le sujet n'est pas mis au point
Indicateur de mise au point	(A)	Allumé	Clignote ou éteint
Zone de mise au point automatique	(B)	Vert*1	—
Son		2 bips*2	—

*1 Lorsque le mode MPA est réglé sur [AF], la première zone de mise au point peut être affichée momentanément lors de la pression à mi-course.

*2 Une tonalité sera émise lorsque la mise au point est atteinte lors de la pression à mi-course.

- Lorsque la luminosité n'est pas suffisante sous [MPA C], effectuez la même procédure que sous [MPA S]. À ce moment, le mode [MPA C] à l'écran passera au jaune, puis changera au mode [MPA S].

Nota

- La plage de la mise au point diffère selon l'objectif utilisé.
 - Avec l'objectif interchangeable (H-H014) : de 0,18 m (0,59 pied) à ∞
 - Avec l'objectif interchangeable (H-FS014042) : de 0,3 m (0,99 pied) à ∞
 - Avec l'objectif interchangeable (H-PS14042) : de 0,2 m (0,66 pied) (Grand-angle à une distance focale de 20 mm) à ∞ , 0,3 m (0,99 pied) (distance focale de 21 mm à téléobjectif) à ∞

■ Sujet et conditions de prise de vue rendant la mise au point difficile

- Sujets à mouvement rapide, extrêmement lumineux ou ne présentant qu'un très faible contraste
- Lorsque la prise de vue se fait au travers d'une fenêtre ou près d'objets brillants
- Dans un endroit sombre ou lorsque l'appareil est soumis à un tremblement important
- Lorsque l'appareil est trop près du sujet ou lors d'une prise de vue mettant en présence des sujets rapprochés et des sujets éloignés

Enregistrement d'images fixes

- Réglez le mode d'entraînement sur [] en appuyant sur ▼ ().

1 Sélection du mode d'enregistrement.

- Pour plus de détails sur le réglage du mode d'enregistrement, reportez-vous à la P28.

2 Enfoncez le déclencheur à mi-course pour effectuer la mise au point.

- (A) Valeur de l'ouverture
- (B) Vitesse d'obturation

- La valeur de l'ouverture et la vitesse d'obturation sont affichées. (Si l'exposition n'est pas optimale, cette valeur clignote en rouge sauf si le flash a été activé.)
- Il n'est pas possible d'effectuer une prise de vue tant que la mise au point n'est pas effectuée puisque [PRIORITÉ MP] (P139) a été initialement réglé sur [OUI].

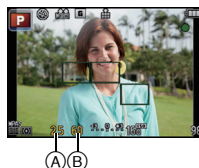

3 Appuyez à fond sur le déclencheur pour prendre la photo.



Prises de vues avec la fonction de déclenchement par toucher





Il est possible d'effectuer la mise au point puis de prendre une photo automatiquement, simplement en touchant le sujet à l'écran.

1 En mode d'enregistrement, touchez [].

- L'icône passe à [], il est maintenant possible d'effectuer une prise de vue avec la fonction de déclenchement par toucher.



2 Touchez le sujet sur lequel effectuer la mise au point, puis prenez la photo.

- La zone MPA, ayant la même fonction que [] en mode MPA, est affichée à l'endroit touché, puis une photo est prise après la mise au point lorsque le mode de mise au point automatique est réglé sur [], [], [] ou [].
- La position touchée est élargie et une image est enregistrée suite à la mise au point alors que le mode de mise au point automatique est réglé sur []. (Ne peut être réglé sur les bords de l'écran)
- Si l'histogramme est affiché par-dessus le sujet que vous voulez toucher, déplacez l'histogramme en le faisant glisser avant de toucher le sujet (P10).

3 Touchez [] pour annuler la fonction de déclenchement par toucher.

Nota

- Si [PRIORITÉ MP] est réglé sur [OUI] lorsque le mode de mise au point est réglé sur [MPA S] et que le déclenchement par toucher n'est pas possible, la zone MPA passe brièvement au rouge et disparaît. Cela signifie qu'aucune prise de vue n'est possible dans les conditions qui prévalent.
Lors du réglage sur [MPA C], la photo ne peut pas être prise si l'indication de mise au point clignote en vert mais si la mise au point est faite sur le sujet alors que le toucher est maintenu sur l'écran, la photo sera prise.
- L'évaluation de la luminosité est effectuée à l'endroit touché lorsque [MODE MESURE] (P128) est réglé sur []. Sur les bords de l'écran, la mesure peut être affectée par la luminosité à proximité de l'endroit touché.

Commuation des informations affichées sur l'écran d'enregistrement

Touchez [] pour changer l'affichage.

- L'écran sera permuté de la manière suivante :
 - Avec information*1, 2
 - Sans information*1

*1 Des lignes de repérage sont affichées lorsque la rubrique [GRILLE DE RÉF.] du menu [PERSONNALISÉ] est réglée sur n'importe quelle valeur autre que [NON].

*2 Des histogrammes sont affichés lorsque la rubrique [HISTOGRAMME] du menu [PERSONNALISÉ] est réglée sur [OUI].

Il est également possible d'afficher le posemètre en réglant [POSEMÈTRE] sur [OUI] dans le menu [PERSONNALISÉ]. (P138)



Mode d'enregistrement : **iA**

Prises de vues en utilisant le fonctionnement automatique (Mode d'automatisation intelligente)

L'appareil photo se règle sur la configuration la plus appropriée afin qu'elle corresponde au sujet et aux conditions d'enregistrement donc nous conseillons ce mode aux débutants ou à ceux qui veulent laisser l'appareil faire les réglages et prendre facilement des photos.

Réglez le mode d'enregistrement sur **iA**.

- Pour plus de détails sur le réglage du mode d'enregistrement, reportez-vous à la [P28](#).

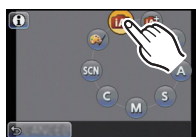

- Il est possible d'activer le contrôle de défocalisation en touchant  sur l'écran d'enregistrement. ([P41](#))
- Lorsque le sujet est touché, la fonction de détection MPA est activée. Il est également possible d'activer la fonction de détection MPA en pressant la touche du curseur ◀, puis en enfonçant le déclencheur à mi-course. Pour plus de détails, consultez la [P85](#).
- **[PRIORITÉ MP] (P139) est fixé sur [OUI]. Lorsque le sujet est correctement mis au point, la prise de vue est effectuée.**

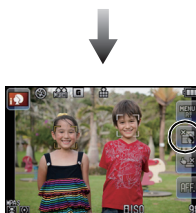

■ À propos de la touche **iA**

En appuyant sur la touche **iA**, il est possible de commuter entre le mode d'automatisation intelligente (**iA** ou **iA+**) du mode d'enregistrement et d'autres modes.

- Lorsque le mode d'enregistrement est réglé sur **iA** ou **iA+**, la touche **iA** s'allume. (N'est pas illuminée lors d'un enregistrement.)
- Pour commuter entre **iA** et **iA+** du mode d'enregistrement, utilisez la méthode de sélection du mode d'enregistrement de la page [28](#).



■ Modification des réglages

Les menus suivants peuvent être réglés.

Menu	Rubriques
[ENR.]	[STYLE PHOTO]*/[FORMAT]/[TAILLE IMAGE]/[QUALITÉ]/[VISAGE]/[MODE MP]/[STABILISAT.]*
[IMAGES ANIMÉES]	[STYLE PHOTO]*/[MODE ENR.]/[QUALITÉ ENR.]/[MODE MP]/[MPA EN CONTINU]/[COUPE-VENT]
[PERSONNALISÉ]	[HISTOGRAMME]/[GRILLE DE RÉF.]/[ZOOM MOTORISÉ]/[AFF. MÉMOIRE]/[RÉG. TACTILES]
[CONFIG.]	[RÉGL. HORL.]/[HEURE MOND.]/[BIP]/[MODE ACL]/[LANGUE]

• Pour le réglage du menu, reportez-vous à la P57.

* Les réglages peuvent différer des autres modes d'enregistrement.

■ Prises de vues avec flash

• Si l'utilisation du flash est nécessaire, ouvrez-le. (P72)

- Lorsque [iA] est sélectionné, [iA], [iA], [iA], ou [iS] est activé selon le type de sujet et la luminosité.
- Lorsque [iA] ou [iA] est paramétré, la correction numérique des yeux rouges est activée.
- La vitesse d'obturation sera plus lente pendant l'utilisation de [iA] ou [iS].

■ Détection des scènes

Lorsque l'appareil photo identifie la scène optimale, l'icône de la scène concernée est affichée en bleu pendant 2 secondes, après quoi sa couleur redevient rouge.



Images fixes

iA →		[i-PORTRAIT]
		[i-PAYSAGE]
		[i-MACRO]
		[i-PORTRAIT NOCT.]
		[i-PAYSAGE NOCT.]
		[i-BÉBÉ]*
	[i-CRÉPUSCULE]	

• Seulement lorsque [iA] a été sélectionné

* Lorsque [VISAGE] est réglé sur [OUI], l'icône sera affichée pour les anniversaires des visages enregistrés qui sont déjà paramétrés seulement lorsque le visage d'une personne de moins de 3 ans est détecté.

Images animées

iA →		[i-PORTRAIT]
		[i-PAYSAGE]
		[i-FAIBLE ÉCLAIRAGE]
		[i-MACRO]

- [iA] est configuré si aucun des types de scène n'est applicable, et les réglages de base sont configurés.
- Lorsque , ou a été sélectionné, l'appareil détecte automatiquement le visage du sujet et règle la mise au point et l'exposition. **(Détection de visage)**
- Si par exemple, un trépied est utilisé et que le bougé de l'appareil est minime alors que le mode scène est reconnu, la vitesse de l'obturateur sera plus lente que la normale. Prenez soin de ne pas bouger l'appareil lors de prises de vues.
- Lorsqu'activée, la détection de la mise au point automatique sélectionnera la scène optimale pour le sujet spécifié.
- Lorsque [VISAGE] est réglé sur [OUI] et des visages similaires à ceux mémorisés sont reconnus, [R] s'affiche dans le coin supérieur droit de , et .
- À cause d'une des conditions ci-dessous, un type de scène différent peut être identifié pour le même sujet.
 - Conditions liées au sujet : visage excessivement éclairé ou sombre, dimensions du sujet, couleur du sujet, distance entre l'appareil et le sujet, contraste ou mouvement du sujet.
 - Conditions d'enregistrement : Crépuscule, aube, sous un faible éclairage, lorsque l'appareil est instable, lors de l'utilisation du zoom.
- Pour prendre des photos dans le type de scène prévu, il vous est conseillé de prendre des photos dans le mode d'enregistrement approprié.

 **Nota**

- Les fonctions suivantes sont activées automatiquement.
 - Détection de scène/Compensation de contre-jour/Détection de visage/Équilibre des blancs automatique/Contrôle intelligent de la sensibilité ISO/[MPA RAPIDE]/[SANS YEUX R.]/[RÉSOLUTION 1.]/[DYNAMIQUE 1.]/[RÉD.OBTUR.LONG]/[COMP. OMBRE]/[PRIORITÉ MP]/[LAMPE ASS. MPA]
- **Compensation de la lumière en contre-jour**
 - Le contre-jour se réfère à une lumière émise à l'arrière du sujet. Dans ce cas, le sujet s'assombriera. Cette fonction corrige le contre-jour en éclairant l'image entière. La compensation de lumière en contre-jour est automatiquement activée.

Mode d'enregistrement : 

Réglage et enregistrement faciles (Mode d'automatisation intelligente Plus)

La luminosité et la couleur optimales réglées par l'appareil photo peuvent facilement être réglées selon vos préférences.

Ce mode est pratique pour les utilisateurs qui désirent agencer les réglages faits par l'appareil avec ceux de leur choix sans avoir à configurer des réglages détaillés.

Réglez le mode d'enregistrement sur .

- Pour plus de détails sur le réglage du mode d'enregistrement, reportez-vous à la [P28](#).
- À l'exception de la luminosité et de la couleur, le mode d'automatisation intelligente Plus est identique au mode d'automatisation intelligente. Pour des détails sur les fonctions automatiques, les réglages que vous pouvez modifier et la reconnaissance automatique de la scène etc., veuillez consulter les pages [35](#) et [37](#).

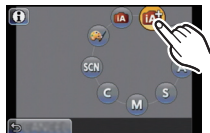

Réglage de la luminosité

1 Appuyez sur () pour afficher l'écran de réglage.

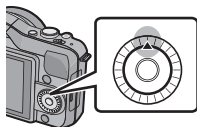

2 Touchez la barre de réglage pour effectuer le réglage.

- Réglage de la luminosité de l'image.
- Le réglage est également possible en tournant la molette de commande.
- Il est possible de revenir à l'écran d'enregistrement en appuyant de nouveau sur la touche du curseur .



Réglage de la couleur

- 1** Appuyez sur ► [WB] pour afficher l'écran de réglage.

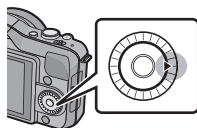

- 2** Touchez la barre de réglage pour effectuer le réglage.

- Ceci ajustera la couleur de l'image d'une couleur rougeâtre à une couleur bleuâtre.
- Le réglage est également possible en tournant la molette de commande.
- Il est possible de revenir à l'écran d'enregistrement en appuyant de nouveau sur la touche du curseur ►.



Nota

- Il est également possible d'enregistrer des images fixes en appuyant sur [].
- Le réglage de la luminosité et de la couleur retourne au réglage par défaut (point central) lorsque l'interrupteur est commuté à [OFF] ou lorsque l'appareil photo est commuté à un autre mode d'enregistrement.

Mode d'enregistrement :   

Prises de vues avec fonction de contrôle de la défocalisation

Vous pouvez facilement régler le flou de l'arrière-plan tout en vérifiant l'effet à l'écran.

1 Touchez  pour afficher l'écran de réglage.





2 Touchez la barre de réglage pour effectuer le réglage.



- Le réglage est également possible en tournant la molette de commande.



3 Enregistrement d'images fixes ou d'images animées.

- Il est également possible d'enregistrer des images fixes en touchant .
- Il est possible d'annuler la fonction de contrôle de défocalisation en touchant .

Nota

- Sur l'écran de réglage du contrôle de la défocalisation du mode d'automatisation intelligente  ou , le mode MPA est . Une pression sur la touche du curseur ◀ affiche l'écran de réglage de la zone de mise au point automatique. (La taille ne peut être modifiée.)
- Selon les conditions d'enregistrement, le flou peut changer durant l'enregistrement des images animées.
- L'ouverture étant contrôlée à l'intérieur de la portée d'exposition appropriée durant l'enregistrement d'images animées, elle pourrait ne pas changer même lors du déplacement de la barre de réglage selon la luminosité du sujet et la fonction d'arrière-plan flou pourrait ne pas changer. (Par exemple, la fonction d'arrière-plan flou pourrait ne pas changer pour des scènes sombres, comme à l'intérieur, étant donné que l'ouverture est fixée pleinement ouverte.)
- Selon l'objectif utilisé, un son pourrait être entendu de l'objectif pendant la fonction d'arrière-plan flou. Ceci n'est pas le signe d'un mauvais fonctionnement.
- Selon l'objectif utilisé, la tonalité de fonctionnement de la fonction d'arrière-plan flou pourrait être enregistrée lors de l'enregistrement d'images animées en utilisant cette fonction.
- Selon l'objectif utilisé, la fonction de contrôle de la défocalisation pourrait ne pas fonctionner. Reportez-vous aux sites Internet Panasonic pour de plus amples renseignements sur les objectifs compatibles.
- Sous [EFFET MINIATURE] du mode de commande créative, le contrôle de la défocalisation ne peut être utilisé.

Mode d'enregistrement : **P**

Prises de vues avec vos paramètres préférés (Mode de programme EA)

L'appareil photo règle automatiquement la vitesse d'obturation et la valeur de l'ouverture selon la luminosité du sujet.

Vous pouvez prendre des photos avec plus de latitude en modifiant différents réglages du menu [ENR.].

Réglez le mode d'enregistrement sur **[P]**.

- Pour plus de détails sur le réglage du mode d'enregistrement, reportez-vous à la [P28](#).

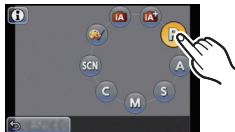

Nota

- La vitesse d'obturation est automatiquement réglée entre environ 20 secondes et 1/4000^e de seconde dans les cas suivants.
 - Lorsque [SENSIBILITÉ] est réglé sur [ISO160]
 - Lorsque la valeur de l'ouverture est réglée à F2.5 [avec l'objectif interchangeable (H-H014)]
 - Lorsque la valeur de l'ouverture est réglée à F3.5 [avec l'objectif interchangeable (H-FS014042 ou H-PS14042)].

Décalage de programme

En mode de programme EA, vous pouvez changer la valeur de l'ouverture et la vitesse d'obturation présélectionnées sans changement de l'exposition. Ceci est appelé décalage de programme.

Vous pouvez rendre l'arrière-plan plus flou en diminuant la valeur de l'ouverture ou enregistrer un sujet qui se déplace de façon plus dynamique par le ralentissement de la vitesse d'obturation en prenant une photo en mode de programme EA.

- 1 Enfoncez le déclencheur à mi-course et affichez la valeur de l'ouverture et de la vitesse d'obturation.**
- 2 Alors que les valeurs sont affichées (environ 10 secondes), procédez au décalage de programme en tournant la molette de commande.**

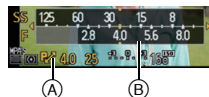

- Pendant l'affichage des valeurs numériques, chaque pression de la touche du curseur ▲ fait basculer l'appareil entre la fonction de décalage de programme et celle de compensation de l'exposition (P76).
- Tournez la molette de commande pour afficher [POSEMÈTRE] (B). (P138)
- L'indication de décalage de programme (A) apparaît sur l'écran si le décalage de programme est activé.
- Pour annuler le décalage de programme, mettez l'appareil photo hors marche ou tournez la molette de commande jusqu'à ce que l'indication de décalage de programme disparaisse.

■ Exemple de décalage de programme [Avec l'objectif interchangeable (H-H014)]

(A): Valeur de l'ouverture

(B): Vitesse d'obturation

- 1** Quantité de décalage de programme
- 2** Graphique en segments du décalage de programme
- 3** Limite de décalage de programme

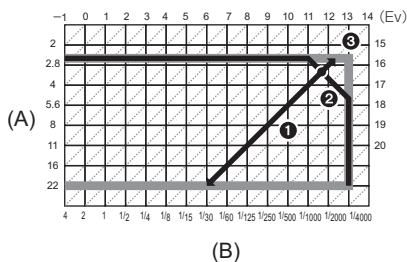

● Nota

- EV est l'acronyme de "Exposure Value". La valeur de l'exposition change en fonction de la valeur de l'ouverture ou de la vitesse d'obturation.
- Si l'exposition n'est pas adéquate lorsque le déclencheur est enfoncé à mi-course, l'affichage de valeur de l'ouverture et de la vitesse d'obturation passe au rouge et clignote.
- Le décalage de programme est annulé et l'appareil revient au mode de programme EA normal si plus de 10 secondes passent après l'activation du décalage de programme. Toutefois, le réglage du décalage de programme est mémorisé.
- Le décalage de programme ne permet des réglages que si l'éclairage est suffisant.
- Le décalage de programme n'est pas possible lorsque [SENSIBILITÉ] est réglé sur [ISO].

Mode d'enregistrement :   **PASMC**  

Enregistrement d'images animées

Il est possible d'enregistrer des images animées pleine HD compatibles avec le format AVCHD ou au format Motion JPEG.

Le signal audio sera enregistré en monophonie.

Les fonctions disponibles lors de l'enregistrement d'images animées varient selon l'objectif utilisé. Il est possible que les bruits d'opération de l'objectif soient enregistrés. Pour plus de détails, reportez-vous à [P12](#).

Mise au point pour l'enregistrement d'images animées (MPA en continu)

La mise au point change selon le paramétrage de [MODE MP] et du réglage de [MPA EN CONTINU] dans le menu du mode [IMAGES ANIMÉES].

Mode de mise au point	MPA en continu	Réglages
MPA S/MPA C	OUI	Il est possible de régler l'appareil pour une mise au point en continu. <ul style="list-style-type: none"> • Enfoncez le déclencheur à mi-course lorsque la mise au point s'avère difficile.
	NON	La mise au point se fait au début de l'enregistrement. <ul style="list-style-type: none"> • Il est possible d'effectuer la mise au point en enfonçant le déclencheur à mi-course ou en touchant le sujet à l'écran.
MPM	OUI	Mise au point manuelle.
	NON	

- Selon les conditions de l'enregistrement ou l'objectif utilisé, il est possible que des bruits de fonctionnement soient enregistrés lorsque la mise au point automatique est utilisée pendant l'enregistrement d'images animées. Si ce bruit mécanique d'ajustement de la distance focale dérange, il est recommandé de régler [MPA EN CONTINU] sur [NON] dans le menu [IMAGES ANIMÉES].
- Lorsque le zoom est utilisé pour l'enregistrement d'images animées, la mise au point pourrait se faire plus lentement que d'ordinaire.

Enregistrement d'images animées

Il est possible d'enregistrer des images animées dans le mode le plus approprié à la scène.

- L'exemple suivant montre l'écran de l'appareil lorsque le mode d'enregistrement est réglé sur **[P]** (mode de programme EA).

1 Appuyez sur la touche d'images animées pour lancer l'enregistrement.



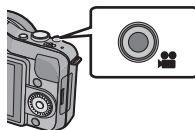

- Ⓐ Temps d'enregistrement écoulé
- Ⓑ Temps d'enregistrement disponible

- L'indicateur d'état d'enregistrement (rouge) Ⓒ clignote pendant l'enregistrement d'images animées.
- Pendant l'enregistrement d'images animées, ne couvrez pas le microphone avec vos doigts ou tout autre objet.
- Pour les paramètres de [MODE ENR.] et de [QUALITÉ ENR.], reportez-vous à la [P133](#).



2 Pour interrompre l'enregistrement, appuyez de nouveau sur la touche d'enregistrement d'images animées.

 **Nota**

- Aucion son n'est enregistré pendant 0,5 seconde après le lancement de l'enregistrement si la touche d'images animées est maintenue enfoncée. Relâchez la touche d'enregistrement d'images animées sitôt après l'avoir pressée.
- Le bruit produit par l'opération du zoom ou de l'utilisation des touches pourrait être enregistré pendant l'enregistrement d'une séquence d'images animées.
- Lors de l'utilisation de l'objectif interchangeable (H-PS14042), si vous retirez votre doigt du levier du zoom ou du levier de mise au point pendant l'enregistrement d'images animées, le bruit du déplacement du levier pourrait être enregistré. Lorsque vous ramenez le levier à sa position initiale, faites-le avec le moins de bruit possible.
- La durée d'enregistrement restante sera mise à jour après la fin de chaque séquence d'enregistrement.
- Selon le type de la carte, le voyant d'accès à la carte pourrait s'afficher pendant un moment suite à l'enregistrement d'images animées. Il ne s'agit pas d'un mauvais fonctionnement.
- Lorsque le paramétrage du format d'image est différent en mode images fixes qu'en mode images animées, l'angle de vue change au début de l'enregistrement d'images animées. Quand [ ZONE ENREG.] (P142) est réglé sur [], l'angle de vue est affiché durant l'enregistrement d'images animées.
- Lorsque [TÉLEC. ÉTENDU] est réglé sur [OUI], l'angle de vue changera lors de la commutation entre l'écran d'images fixes et celui d'images animées en raison du différent taux d'agrandissement entre les images fixes et les images animées. (P71)
- Aucion son ne peut être enregistré sous [EFFET MINIATURE] dans le mode de commande créative.
- Lorsque [EFFET MINIATURE] a été sélectionné dans le mode de commande créative, environ 1/10 du laps de temps est enregistré.
(Par exemple, si vous enregistrez pendant 10 minutes, l'enregistrement vidéo résultant aura une durée d'environ 1 minute.)
- Si vous terminez l'enregistrement d'images animées après une courte période lors de l'utilisation de [EFFET MINIATURE] du mode de contrôle créatif, l'appareil pourrait continuer d'enregistrer pendant un certain temps. Tenez l'appareil en position jusqu'à ce que l'enregistrement s'arrête.
- La sensibilité ISO sera réglée sur [AUTO] (pour images animées) lors de l'enregistrement d'images animées. De plus, [RÉG. LIMITE ISO] ne sera pas disponible.
- Lors de l'enregistrement d'images animées, [STABILISAT.] est fixé sur [] même s'il est déjà réglé sur [].
- Il est recommandé d'utiliser une batterie pleinement chargée ou l'adaptateur secteur (vendu séparément) avec le coupleur c.c. (vendu séparément) pour l'enregistrement d'images animées. (P178)
- Si, pendant l'enregistrement d'images animées en utilisant l'adaptateur secteur (vendu séparément), le courant est coupé dû à une panne ou au débranchement du cordon d'alimentation, etc., l'enregistrement en cours sera perdu.
- L'enregistrement sera fait dans l'une des catégories suivantes pour certains modes d'enregistrement. Un enregistrement d'images animées correspondant à chaque mode d'enregistrement sera effectué pour ceux qui ne figurent pas sur la liste ci-dessous.

Mode d'enregistrement sélectionné	Mode d'enregistrement durant un enregistrement d'images animées
<ul style="list-style-type: none"> • Mode de programme EA • Réglage automatique de l'exposition à priorité d'ouverture • Réglage automatique de l'exposition à priorité d'obturation • Réglage manuel de l'exposition • Dans les modes scène [ARRIÈRE-PLAN FLOU], [ANIMAL DOMES.] 	Mode normal d'images animées
<ul style="list-style-type: none"> • Dans les modes scène [BÉBÉ1]/ [BÉBÉ2] 	Mode portrait
<ul style="list-style-type: none"> • Dans les modes scène [PORTRAIT NOCT.], [PAYSAGE NOCT.], [ÉCLAIRAGE] 	Mode éclairage faible

Visualisation des images/d'images animées

Visualisation des images

1 Appuyez sur .



2 Passez à l'image suivante ou précédente en glissant (P10) horizontalement le doigt sur l'écran.

Suivante: glissez de droite à gauche

Précédente: glissez de gauche à droite



- Il est également possible de passer à une autre image en appuyant sur les touches du curseur ◀/▶.
- La vitesse de déplacement des images lors de l'avance rapide/marche arrière rapide dépend de l'état de la lecture.
- Il est possible de faire défiler les images en continu en maintenant le doigt sur le côté gauche ou droit de l'écran.
(Les images sont affichées en taille réduite)

■ Pour terminer la visualisation





Appuyez de nouveau sur  ou appuyez à mi-course sur la touche du déclencheur.

Nota

- L'appareil fonctionne conformément aux normes du système de fichiers DCF "Design rule for Camera File system" établies par "JEITA (Japan Electronics and Information Technology Industries Association)" et Exif "Exchangeable Image File Format". L'appareil ne peut afficher que des images conformes à la norme DCF.
- Les images enregistrées au moyen d'un autre appareil photo peuvent ne pas être lues sur cet appareil.

Affichage des écrans multiples (Visualisation "mosaïque")

Touchez [].

- Il est possible de commuter l'écran de visualisation en touchant les icônes suivantes.
 - []: 1 écran
 - []: 12 écrans
 - []: 30 écrans
 - []: Affichage de l'écran du calendrier
- Il est également possible de permuter l'écran de visualisation en tournant la molette de commande.
- Commutez l'écran en touchant [▲]/[▼] s'ils sont affichés sur la barre de défilement.
- L'écran peut être commuté en glissant la barre de défilement de haut en bas (P10).
- Ⓐ Barre de défilement
- L'écran peut être commuté graduellement en glissant l'écran vers le haut ou le bas (P10).
- Les images affichées avec [] ne peuvent être lues.



■ Pour revenir à la visualisation normale

Touchez l'écran pour sélectionner une photo.

Affichage d'images par date d'enregistrement (lecture par calendrier)

1 Touchez [CAL] sur l'écran de lecture mosaïque.

2 Touchez [▲]/[▼] pour sélectionner le mois pour en faire la lecture.

- Si aucune image n'a été enregistrée sous un mois, ce mois ne sera pas affiché.
- Touchez [] pour afficher l'écran de visualisation en mosaïque.



3 Sélectionnez la date désirée pour en faire la lecture, puis touchez [RÉG.].

4 Touchez l'image désirée pour la lecture.

- Pour revenir à l'affichage de l'écran du calendrier, tournez la molette de commande ou touchez [CAL].



Nota

- La date d'enregistrement de l'image sélectionnée dans l'écran de lecture deviendra la date sélectionnée si l'écran du calendrier est affiché en premier.
- S'il y a plusieurs images avec la même date d'enregistrement, la première image enregistrée du jour est affichée.
- Vous pouvez afficher le calendrier entre janvier 2000 et décembre 2099.
- Si la date n'est pas définie sur l'appareil photo, la date d'enregistrement sera le 1^{er} janvier 2011.
- Lorsque vous prenez des photos après avoir fait le réglage de la destination du voyage dans [HEURE MOND.], les photos sont affichées avec la date de la destination du voyage sur l'écran de lecture du calendrier.

Visualisation avec fonction zoom

Exercez une pression plus forte sur la zone à agrandir.

1× → 2× → 4× → 8× → 16×

- Il est également possible d'agrandir/réduire l'image en tournant la molette de commande.
- Lorsque vous changez le taux d'agrandissement, l'indication de la position du zoom (A) s'affiche pendant environ une seconde.
- Plus l'image est agrandie, plus la qualité d'image se dégrade.
- Il est possible de déplacer la partie agrandie en glissant (P10) l'écran.
- Pour rétablir la taille originale de la photo (1×), touchez [].
- Au toucher de [, le taux d'agrandissement est réduit.



Modification des informations affichées sur l'écran de visualisation

Touchez [] pour changer l'affichage.



- L'écran sera permuté de la manière suivante :
 - Avec information
 - Affichage d'informations détaillées*1 (P181)
 - Affichage de l'histogramme*1 (P181)
 - Sans information (Affichage de la haute lumière)*1, 2, 3
 - Sans information (A)*3
 - *1 Ces informations ne sont pas affichées durant la visualisation avec fonction zoom, durant la visualisation d'images animées ou d'un diaporama.
 - *2 Cet écran s'affiche si la fonction [HAUTE LUMIÈRE] (P138) du menu [PERSONNALISÉ] est réglée à [OU].
 - *3 Après une certaine durée d'inactivité, seul l'indication [] sera affichée.
- L'histogramme est affiché en R (rouge), G (vert), B (bleu) et Y (surbrillance).

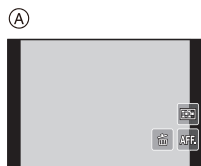

Visualisation d'images animées

- AVCHD et QuickTime Motion JPEG sont les seuls formats de fichier d'images animées que cet appareil peut prendre en charge.
- Les images animées enregistrées au format AVCHD pouvant être lues sur cet appareil sont celles enregistrées sur cet appareil et les images animées au format AVCHD (incluant [AVCHD Lite]) enregistrées sur des appareils photo numériques Panasonic (LUMIX) seulement.

1 Appuyez sur [▶].



2 Sélectionnez une image avec une icône d'images animées ([📹], [📺]), puis touchez [▶] pour visualiser.

- Ⓐ Icône d'images animées
- Ⓑ Temps d'enregistrement d'images animées

- Après le démarrage de la lecture, le temps de lecture écoulé est affiché à l'écran.
Par exemple, 8 minutes et 30 secondes est affiché ainsi [8m30s].
- Certaines informations (informations sur l'enregistrement, etc.) ne sont pas affichées pour les images animées enregistrées en [AVCHD].
- Une pression sur la touche de déplacement du curseur ▲ permet de lancer la lecture d'images animées.
L'indication affichée dans le bas à droite de l'écran pendant le visionnement correspond aux touches ▲/▼/◀/▶ du curseur.

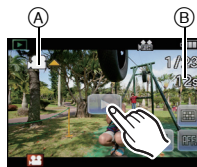









■ Opérations possibles pendant la lecture d'images animées

1 Affichez l'écran de commande en touchant l'écran tactile.







- Si aucune opération n'est effectuée pendant 2 secondes, l'état original est rétabli.

2 Pilotez l'écran de commande en le touchant.

	Lecture/Pause		Arrêt de la visualisation
	Marche arrière rapide		Avance rapide
	Lecture image par image (recul) (En mode pause)		Lecture image par image (avance) (En mode pause)
	Augmentation du volume		Baisse du volume

- * Ces fonctions ne sont pas disponibles lors du visionnement d'images animées enregistrées avec [EFFET MINIATURE] dans le mode de commande créative.

• À propos de l'avance rapide avant/arrière pendant la lecture

- Touchez [] pendant la lecture pour effectuer l'avance rapide (touchez [] pour la marche arrière). La vitesse d'avance rapide avant/arrière augmente si vous touchez []/[] à nouveau. (L'affichage à l'écran change de [] à [].)
- Touchez [] pour revenir à la vitesse de lecture normale.
- Lorsque vous utilisez une carte mémoire à grande capacité, la marche arrière rapide peut être plus lente que d'habitude.

Nota

- Pour effectuer la lecture sur un PC des fichiers d'images animées enregistrés sur cet appareil photo, veuillez utiliser le logiciel "QuickTime" ou "PHOTOfunSTUDIO" sur le CD-ROM (fourni).
- Les images animées enregistrées avec un autre appareil photo pourraient ne pas être prises en charge par cet appareil.
- Les images animées enregistrées avec l'effet [EFFET MINIATURE] dans le mode de commande créative sont lues à environ 10 fois la vitesse normale.

Création d'images fixes à partir d'une image animée

Vous pouvez créer une seule image fixe à partir d'un enregistrement d'images animées.

1 Touchez [] pendant la lecture d'images animées en mode tactile.

2 Touchez [].

- L'écran de confirmation s'affiche. L'opération est exécutée lorsque [OUI] est sélectionné.

Touchez [] pour quitter l'écran de lecture d'images animées une fois la lecture terminée.



Nota

- L'image sera enregistrée avec [TAILLE IMAGE] réglée sur [P] (2 M), [FORMAT] sur [16:9] et [QUALITÉ] sur [..].
- Les images fixes créées à partir d'images animées peuvent être de moindre qualité que les images normales.
- Il n'est pas possible de créer des images fixes à partir des images animées enregistrées au format [MOTION JPEG] réglé à [VGA] ou [QVGA].
- Vous pouvez ne pas être capable de mémoriser des images fixes prises à partir d'une image animée enregistrée sur un autre appareil.
- Le pictogramme [] s'affiche pendant la lecture d'images fixes créées à partir d'images animées.

Effacement des images

Une fois effacées, les images ne peuvent plus être récupérées.

Appuyez sur [▶].



Pour effacer une seule image

- 1 Sélectionnez l'image à supprimer, puis touchez [🗑️].



- 2 Touchez [EFF. VUE PAR VUE].

- L'écran de confirmation est affiché.
L'image est effacée en sélectionnant [OUI].



Effacement de plusieurs images (jusqu'à 100) ou de toutes les images

1 Touchez [].

2 Touchez [EFFACEM. MULTIPLE] ou [EFFACER TOUT].

- [EFFACER TOUT] → L'écran de confirmation est affiché. L'image est effacée en sélectionnant [OUI].
- Il est possible d'effacer toutes les images, à l'exception de celles réglées comme favorites lorsque [TOUT EFFACER SAUF ★] est sélectionné avec le réglage [EFFACER TOUT].

3 (Lorsque [EFFACEM. MULTIPLE] est sélectionné) Touchez l'image à supprimer.
(Répétez la procédure décrite ci-dessus)

-  apparaît sur les images sélectionnées. Si vous touchez l'image à nouveau, le réglage est annulé.



4 (Lorsque [EFFACEM. MULTIPLE] est sélectionné) Touchez [EXÉC.].

- L'écran de confirmation est affiché. L'image est effacée en sélectionnant [OUI].

Nota

- Ne mettez pas l'appareil photo hors marche lors de l'effacement d'images. Utilisez une batterie dont la charge est suffisante ou l'adaptateur secteur (vendu séparément).
- Selon le nombre d'images à effacer, l'opération peut prendre plus ou moins de temps.
- Si les images ne sont pas conformes à la norme DCF ou sont protégées, elles ne seront pas effacées même si [EFFACER TOUT] ou [TOUT EFFACER SAUF ★] a été sélectionné.





Réglage du menu

Lors d'une pression sur la touche [MENU/SET], [MODE ENR.] ^(A) et 5 menus ^(B) ([ENR.], [IMAGES ANIMÉES], [PERSONNALISÉ], [CONFIG.] et [LECTURE]) sont affichés.

Dans les 5 différents menus, certains des menus vous permettent de personnaliser l'enregistrement et le visionnement, ou de rendre l'utilisation de l'appareil photo plus conviviale.

Le menu [CONFIG.] comporte d'importants paramètres relatifs à l'horloge et à l'alimentation de l'appareil. Vérifiez les réglages de ce menu avant d'utiliser l'appareil.



Menu	Réglages
 [ENR.] (P122 à 132)	Ce menu permet de sélectionner le format d'image, le nombre de pixels et les autres paramètres de l'image à enregistrer.
 [IMAGES ANIMÉES] (P133 à 136)	Ce menu vous permet de paramétrer le [MODE ENR.] et [QUALITÉ ENR.] de même que les autres aspects de l'enregistrement d'images animées.
 C [PERSONNALISÉ] (P137 à 143)	Il est possible de paramétrer selon ses préférences l'opération de l'appareil telle que l'affichage à l'écran et les fonctions des touches. Il est également possible d'enregistrer les paramètres modifiés.
 [CONFIG.] (P61 à 68)	Ce menu vous permet de régler l'horloge, sélectionner les bips de confirmation et d'établir d'autres paramètres en vue de faciliter encore davantage l'utilisation de l'appareil.
 [LECTURE] (P144 à 159)	Ce menu permet de procéder à la protection, au rognage ou au paramétrage d'impression, etc., des images enregistrées.

Réglage des rubriques du menu

- Si vous réglez [REPRISE MENU] (P143) dans [PERSONNALISÉ] sur [OUI], l'écran affiche la dernière rubrique sélectionnée avant la mise hors marche de l'appareil. Il est réglé sur [OUI] au moment de l'achat.

1 Appuyez sur [MENU/SET].

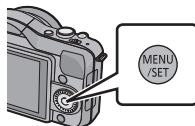

2 Sélectionnez un menu en appuyant sur ▲/▼/◀/▶ ou en tournant la molette de commande.

- Le menu peut également être sélectionné à l'aide de l'écran tactile.



OU



3 Appuyez sur [MENU/SET] pour afficher le menu.

4 Sélectionnez une rubrique en appuyant sur ▲/▼ ou en tournant la molette de commande.

- Sélectionnez la rubrique tout au bas de l'écran, puis appuyez sur ▼ ou tournez la molette de commande pour passer à l'écran suivant.



OU



5 Appuyez sur [MENU/SET].

- Selon la rubrique du menu, son paramétrage pourrait ne pas être affiché ou être affiché d'une manière différente.

6 Sélectionnez la configuration appropriée en appuyant sur ▲/▼ ou en tournant la molette de commande.

- L'image de droite illustre le réglage de la rubrique [DYNAMIQUE I.], de [NON] à [ÉLEVÉ].

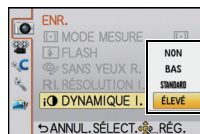

7 Appuyez sur [MENU/SET] pour effectuer le réglage.

■ Fermer le menu

Appuyez sur [] plusieurs fois ou appuyez sur le déclencheur à mi-course.

■ Commutation à d'autres menus

Exemple: Passage du menu du mode [ENR.] au menu [CONFIG].

1 Appuyez sur ◀.

- Ⓐ Icônes de sélection du menu

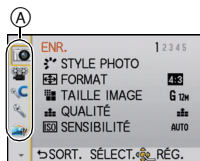

2 Appuyez sur ▼ ou tournez la molette de commande pour sélectionner l'icône [] du menu [CONFIG].

3 Appuyez sur ▶.

- Sélectionnez ensuite une rubrique du menu et effectuez le réglage.

Nota

- Certaines fonctions ne pourront être réglées ou utilisées selon les modes ou les paramètres des menus utilisés en raison des spécifications de l'appareil.

Paramétrage du menu rapide

En utilisant le menu rapide, certains réglages du menu peuvent facilement être appelés.

- Les rubriques pouvant être réglées à l'aide du menu rapide sont déterminées par le mode ou le style d'affichage réglé sur l'appareil. Les rubriques qui ne peuvent pas être sélectionnées sont affichées en gris.

La touche [Q.MENU/Fn] peut être utilisée de deux manières, soit comme raccourci facile vers certains réglages du menu rapide, soit comme touche de fonction [Fn]. À l'achat, la touche est réglée sur menu rapide.

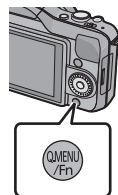

- Pour modifier ce réglage, sélectionnez la rubrique [MENU R./Fn] à partir du menu [PERSONNALISÉ].

- L'affichage de certains menus peut être appelé facilement lorsque menu rapide a été sélectionné.
- Certaines fonctions peuvent être activées facilement lorsque [Fn] (touche de fonction) a été sélectionné. Reportez-vous à la P97 pour des instructions détaillées sur la touche de fonction.

1 Appuyez sur [Q.MENU/Fn] pour afficher le menu rapide.

- Il est également possible d'afficher le menu rapide en touchant [MENU R.].



Q.MENU / Fn

2 Touchez une rubrique du menu.

- Les rubriques du menu peuvent être commutées en touchant [◀]/[▶].



3 Touchez le contenu du réglage.



4 Touchez [SORT.] pour quitter le menu une fois le paramétrage terminé.

Nota

- Lorsque [EFFET MINIATURE] du mode de contrôle créatif est réglé ou lorsque [MENU R./Fn] est réglé sur [Fn], touchez [MENU R.] pour afficher le menu rapide.

■ Configuration du menu rapide selon vos préférences

Le menu rapide peut comprendre jusqu'à 10 rubriques de menu. Cela vous permet d'organiser les rubriques de menu selon les conditions d'enregistrement, etc.

1 Touchez [R].



2 Sélectionnez un menu de la rangée supérieure et glissez-le jusqu'à la rangée du dessous.

- (A) Rubriques pouvant être configurées en tant que menus rapides.
 (B) Rubriques pouvant être affichées à l'écran du menu rapide.
- S'il n'y a pas de champ libre dans la rangée du dessous, glissez la rubrique de menu par-dessus celle que vous désirez remplacer. La nouvelle rubrique remplacera l'ancienne.
 - Lorsqu'une rubrique de la rangée du dessous est glissée vers la rangée du dessus, le paramétrage est annulé libérant ainsi un champ de configuration.
 - Il est possible de sélectionner des rubriques ou des paramétrages en touchant [◀]/[▶].
 - Les rubriques suivantes peuvent être configurées :

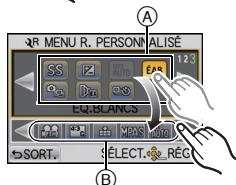

Menu du mode [ENR.]

- | | |
|---|---|
| <ul style="list-style-type: none"> • [RÉGLAGE D'IMAGE] (P123, 124) • [QUALITÉ] (P125) • [SENSIBILITÉ] (P126) • [MODE MP] (P31) • [MODE MESURE] (P128) • [FLASH] (P72) • [RÉSOLUTION I.] (P129) | <ul style="list-style-type: none"> • [DYNAMIQUE I.] (P130) • [TÉLÉC. ÉTENDU] (photos/images animées) (P71) • [VITESSE RAFALE] (P77) • [PRISE RAF. AUTO] (P79) • [RETARDATEUR] (P81) • [STABILISAT.] (P69) |
|---|---|

Fonctions d'enregistrement

- [MODE MPA] (P83)
- [ÉQ. BLANCS] (P92)
- Compensation d'exposition (P76)
- [VALEUR DE L'OUVERTURE] (P100)
- [VITESSE OBTURATION] (P100)
- [MODE D'ENTRAÎNEMENT] (Une image (P33)/Prises de vues en rafale (P77)/Prises de vues en rafale avec réglage automatique de l'exposition (P79)/Retardateur (P81))

Menu du mode [IMAGES ANIMÉES]

- [RÉG. IMG. ANIMÉES] (P133, 134)

Menu [PERSONNALISÉ]

- [HISTOGRAMME] (P137)
- [GRILLE DE RÉF.] (P138)
- [AFF. MÉMOIRE] (P142)

3 Touchez [SORT.].

- L'écran à l'étape 1 ci-dessus est rétabli. Touchez [SORT.] pour commuter à l'écran d'enregistrement.





Au besoin, effectuez les réglages suivants.

À propos du menu de configuration

[RÉGL. HORL.], [ÉCONOMIE] et [PRÉV.AUTO] sont des rubriques importantes. Vérifiez leurs réglages avant de les utiliser.

Pour plus de détails sur la manière de sélectionner les réglages du menu [CONFIG.], référez-vous à la P57.

<p>⊖ [RÉGL. HORL.]</p>	<p>Changez la date et l'heure.</p> <p>1 Appuyez sur ◀/▶ pour sélectionner les rubriques, puis sur ▲/▼ pour effectuer le réglage.</p> <p>Ⓐ Réglage [HEURE MOND.]</p> <p>Pour régler la séquence de l'affichage et du format d'affichage de l'heure.</p> <ul style="list-style-type: none"> • Pour appeler l'écran de configuration pour l'ordre d'affichage et le format d'affichage de l'heure, sélectionnez [STYLE], puis appuyez sur [MENU/SET]. <p>2 Appuyez sur [MENU/SET] pour effectuer le réglage.</p>	
	<p>• Pour de plus amples informations, reportez-vous à “Paramétrage de l’horodateur (horloge)” à la P26.</p>	

 [HEURE MOND.]	<p>Réglez l'heure de votre domicile et au point de destination. Il est possible d'afficher l'heure locale des destinations et de l'enregistrer sur les images que vous prenez.</p>
	<p>Après avoir sélectionné [ARRIVÉE] ou [DÉPART], appuyez sur ◀/▶ pour sélectionner une zone, puis appuyez sur [MENU/SET] pour confirmer.</p> <ul style="list-style-type: none"> • Dès la première utilisation de l'appareil, réglez [DÉPART]. Le réglage de [ARRIVÉE] peut être fait après le réglage de [DÉPART]. <p>✈ [ARRIVÉE]: Point de destination</p> <ul style="list-style-type: none"> (A) L'heure actuelle du lieu de destination (B) La différence d'heure par rapport au lieu de départ <p>🏠 [DÉPART]: Domicile</p> <ul style="list-style-type: none"> (C) L'heure en cours (D) La différence d'heure par rapport au temps universel (GMT "Greenwich Mean Time") <div style="display: flex; justify-content: space-around; align-items: flex-start;"> <div style="text-align: center;"> <p>(A)</p>  </div> <div style="text-align: center;"> <p>(B)</p>  </div> <div style="text-align: center;"> <p>(C)</p>  </div> <div style="text-align: center;"> <p>(D)</p>  </div> </div>

- Il est possible d'activer/désactiver l'heure avancée [] en appuyant sur ▲ au moment de la sélection de la région.
- Le réglage de l'heure d'été du lieu de départ n'avance pas l'horloge d'une heure. Avancez l'horloge d'une heure.
- Si vous ne trouvez pas le lieu de destination parmi ceux affichés à l'écran, sélectionnez par la différence d'heure du lieu d'origine.

 [DATE VOYAGE]	<p>Il est possible de régler la date de départ et la date de retour ainsi que le nom de la destination.</p> <p>Il est possible d'afficher le nombre de jours écoulés lors de la visualisation des photos et d'imprimer ce nombre sur les photos avec [TIMBRE CAR.] (P148).</p>
	<p>[CONF. VOYAGE]:</p> <p>[NON]: Le nombre de jours écoulés n'est pas enregistré.</p> <p>[RÉG.]: La date de départ et la date de retour sont réglées. Le nombre de jours écoulés (jours après le départ) est enregistré.</p> <ul style="list-style-type: none"> • La date de voyage est automatiquement annulée si la date de retour est antérieure à la date courante. Si [CONF. VOYAGE] est réglé sur [NON], [LIEU] sera également désactivé.
	<p>[LIEU]:</p> <p>[NON]</p> <p>[RÉG.]: La destination est enregistrée au moment de la prise de vue.</p> <ul style="list-style-type: none"> • Pour les informations sur la saisie des caractères, reportez-vous à la section "Saisie de texte" à la P121.

- Le nombre de jours écoulés depuis la date de départ peut être imprimé sur chaque photo en utilisant le logiciel "PHOTOfunSTUDIO" sur le CD-ROM (fourni).
- La date de voyage est calculée en utilisant les réglages de la date de l'horloge et de la date de départ. Si vous réglez [HEURE MOND.] en fonction du lieu de la destination, la date de voyage est calculée en utilisant les réglages de la date de l'horloge et du lieu de la destination du voyage.
- Le réglage de la date de voyage est mémorisé même si l'appareil photo est mis hors marche.
- Si, après avoir réglé une date de départ, vous prenez une photo avant cette date, le signe moins [-] est affiché en orange et la journée de vacances à laquelle la photo a été prise n'est pas enregistrée.
- Si la date de voyage est affichée en signe moins [-] blanc, il y a un décalage de la date entre [DÉPART] et [ARRIVÉE]. (Elle sera enregistrée)
- La fonction [DATE VOYAGE] est désactivée lors de l'enregistrement d'images animées au format [AVCHD].
- Pendant l'enregistrement d'images animées, la fonction [LIEU] est désactivée.
- Lorsque le mode d'automatisation intelligente (IA ou IA+) est sélectionné, la fonction [DATE VOYAGE] est désactivée. Le réglage d'un autre mode d'enregistrement sera reflété.

 [BIP]	Réglez le volume de la tonalité de confirmation, du retardateur et de l'alarme.
	<p>[X] (Sourdine)</p> <p>[1] (Bas)</p> <p>[2] (Haut)</p>

 [VOLUME]	Le volume du haut-parleur peut être ajusté sur 7 paliers.
--	---

- Si vous branchez l'appareil photo à un téléviseur, le volume des haut-parleurs de ce dernier ne changera pas.

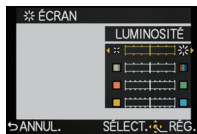

 [ÉCRAN]	Ajustement de la luminosité, de la couleur ou de la teinte rouge ou bleue de l'écran ACL.
	<p>1 Sélectionnez les réglages en appuyant sur ▲/▼ et en effectuant les réglages avec ◀/▶ ou la molette de commande.</p> <p>2 Appuyez sur [MENU/SET] pour effectuer le réglage.</p>



- L'apparence à l'écran de certains sujets pourrait être quelque peu différente de leur apparence réelle. Toutefois, cela n'a aucun effet sur l'image enregistrée.



 [MODE ACL]	La luminosité de l'écran ACL peut être réglée selon l'éclairage ambiant.
	<p>[A*] [AUTO]: La luminosité se met au point automatiquement selon le degré de lumière qui entoure l'appareil photo.</p> <p>[1*] [MODE1]: Augmentation de la luminosité de l'écran ACL.</p> <p>[2*] [MODE2]: Luminosité normale de l'écran ACL.</p> <p>[3*] [MODE3]: Diminution de la luminosité de l'écran ACL.</p>



- La luminosité des images affichées à l'écran ACL est accentuée; aussi, l'apparence de certains objets peut-elle être modifiée. Il est à noter toutefois que cela n'a aucun effet sur les images enregistrées.
- Lorsque l'enregistrement est fait dans le [MODE1], le niveau normal de luminosité de l'écran est rétabli après 30 secondes. Sur pression d'une touche ou au toucher de l'écran, la luminosité de l'écran redevient plus brillante.
- Si l'écran ACL est difficile à voir à cause des rayons du soleil, etc., nous vous conseillons d'utiliser votre main ou un autre objet pour bloquer la lumière.
- Le nombre de photos enregistrables est moindre dans les modes [AUTO] et [MODE1].
- [AUTO] n'est disponible que dans le mode enregistrement.
- [AUTO] est désactivé durant l'enregistrement d'images animées.
- Lorsque le menu à l'écran est affiché dans un environnement sombre, etc., la luminosité de l'écran ACL est réduite même si [MODE ACL] est réglé sur [MODE2].
- Lors de l'utilisation de l'adaptateur secteur (vendu séparément), l'appareil est réglé par défaut à [MODE2].

ÉCO [ÉCONOMIE]	Il est possible de prolonger l'autonomie de la batterie en effectuant les paramétrages suivants. De plus, cette fonction éteindra automatiquement l'écran ACL s'il n'est pas utilisé pour éviter le déchargement de la batterie.
	 [MODE DE VEILLE]: L'appareil est automatiquement mis hors marche s'il est laissé inactif plus longtemps que le délai d'inactivité sélectionné. [NON]/[1MIN.]/[2MIN.]/[5MIN.]/[10MIN.]
	 [DÉS. ACL AUTO]: L'écran ACL est automatiquement mis hors marche si l'appareil est laissé inactif plus longtemps que le délai d'inactivité sélectionné. [NON]/[15 S]/[30 S]

- Appuyez à mi-course sur le déclencheur ou mettez l'appareil hors et en marche pour annuler [MODE DE VEILLE].
- [MODE DE VEILLE] est réglé à [5MIN.] dans le mode ([IA] ou [IA*]) d'automatisation intelligente.
- Lorsque [DÉS. ACL AUTO] est réglé à [15 S] ou [30 S], le délai d'inactivité [MODE DE VEILLE] est fixé à [2MIN.].
- Appuyez sur n'importe quelle touche pour réactiver l'écran à cristaux liquides.
- Il n'est pas possible d'utiliser [MODE DE VEILLE] dans les cas suivants.
 - Lors de l'utilisation d'un adaptateur secteur
 - Lors de la connexion à un ordinateur ou à une imprimante
 - Lors de l'enregistrement ou de la lecture d'images animées
 - Lors de la visualisation d'un diaporama

 [PRÉV.AUTO]	Sélectionnez la durée d'affichage de l'image après une prise de vue.
	[NON]/[1 S]/[3 S]/[5 S] [FIXE]: Les photos demeurent affichées jusqu'à ce que le déclencheur soit enfoncé à mi-course.

- Si réglé sur [FIXE] lorsque l'appareil est en mode [] ou [], la commutation de l'écran de lecture ou l'agrandissement sont possibles en tournant la molette de commande pendant la prévisualisation automatique.
- La fonction de prévisualisation automatique est activée sans égard à son paramétrage lors de l'utilisation du mode de prises de vues en rafale avec [H] activé ou lors de prises de vues en rafale avec réglage automatique de l'exposition. (Il n'y a aucun maintien de l'aperçu.)
- Si [HAUTE LUMIÈRE] est réglé sur [OUI], les zones blanches saturées apparaissent en clignotant en noir et blanc lorsque la fonction de prévisualisation automatique est activée.
- [PRÉV.AUTO] est désactivé lorsque le mode de prises de vues en rafale a été réglé sur [M] ou [B].
- Lorsque [MÉMORISATION AUTO] sous [VISAGE] est réglé sur [OUI], [PRÉV.AUTO] ne peut être réglé que sur [3 S] ou sur [5 S].

USB [MODE USB]	Sélectionnez le système de communication USB avant ou après avoir connecté l'appareil photo à votre ordinateur ou à l'imprimante à l'aide du câble USB (fourni).
	 [SÉLECT.CONNEX.] : Choisissez entre [PC] et [PictBridge(PTP)] si vous connectez l'appareil photo à un ordinateur ou à une imprimante compatible à PictBridge.  [PictBridge(PTP)] : Réglez avant ou après la connexion à une imprimante compatible à PictBridge.  [PC] : Réglez après ou avant la connexion à un ordinateur.

FORMAT TÉLÉ	Réglez selon le type de téléviseur.
	[16:9] : Lors du raccordement à un téléviseur 16:9. [4:3] : Lors du raccordement à un téléviseur 4:3.

- Cela fonctionnera si le câble AV est connecté.

HDMI [MODE HDMI]	Sélectionnez le format d'image du signal HDMI lors de la lecture sur un téléviseur haute définition compatible à HDMI raccordé à l'appareil photo au moyen d'un câble mini HDMI (vendu séparément).
	[AUTO] : La résolution du signal de sortie est automatiquement établie en fonction de l'information acheminée par le téléviseur auquel l'appareil est connecté. [1080i] : La méthode d'entrelacement avec 1080 lignes de balayage est utilisée. [720p] : La méthode de balayage progressif sur 720 lignes est utilisée. [480p] : La méthode de balayage progressif sur 480 lignes est utilisée.

- Si les images ne sont pas acheminées au téléviseur lorsque le réglage est [AUTO], faites correspondre le format d'image avec celui que le téléviseur peut prendre en charge et sélectionnez le nombre de lignes de balayage. (Reportez-vous au manuel d'utilisation du téléviseur.)
- Cela fonctionne lorsqu'un câble mini HDMI est connecté (vendu séparément).
- Pour plus de détails, reportez-vous à la [P164](#).

 [VIERA Link]	<p>Effectuez le paramétrage de manière que l'appareil puisse être piloté par la télécommande du téléviseur VIERA en couplant automatiquement cet appareil avec un équipement compatible avec VIERA Link en le connectant au moyen d'un câble mini HDMI (vendu séparément).</p>
	<p>[NON]: Les opérations sont contrôlées au moyen des touches de l'appareil.</p> <p>[OUI]: Le pilotage depuis la télécommande de l'équipement compatible avec VIERA Link est activé. (Ce ne sont pas toutes les opérations qui seront possibles) La fonctionnalité des touches de l'appareil sera restreinte.</p>

- Cela fonctionne lorsqu'un câble mini HDMI est connecté (vendu séparément).
- Pour plus de détails, reportez-vous à la [P166](#).

 [LECTURE 3D]	<p>Sélection du mode de sortie des images 3D.</p>
	<p>[3D]: Avec un téléviseur compatible avec des images 3D.</p> <p>[2D]: Avec un téléviseur non compatible avec des images 3D. Pour affichage en 2D (image ordinaire) sur un téléviseur compatible avec 3D.</p>

- Cela fonctionne lorsqu'un câble mini HDMI est connecté (vendu séparément).
- Reportez-vous à la [P162](#) pour le mode de lecture en 3D d'images 3D.

 [CALIBRAGE]	<p>Réglez la position de l'écran tactile si un réglage autre que celui désiré est sélectionné au toucher ou si l'opération tactile n'a aucun effet.</p>
	<p>1 Appuyez sur [MENU/SET].</p> <p>2 Touchez la marque de couleur orange [+] sur l'écran tactile, dans l'ordre de son affichage, à l'aide du stylet (fourni). (5 endroits)</p> <ul style="list-style-type: none"> • Un message s'affiche une fois la position réglée. <p>3 Pour terminer, appuyez sur [MENU/SET].</p>



- Pour un calibrage précis de l'écran ACL, prenez soin de toucher précisément les zones désignées.

 [LANGUE]	Réglez pour sélectionner la langue d'affichage à l'écran.
--	---

- Si vous choisissez par erreur une autre langue, sélectionnez [] à partir des icônes du menu pour sélectionner la langue désirée.

 [AFF. VERSION]	Cette rubrique permet de vérifier les versions du micrologiciel de l'appareil photo et de l'objectif.
--	---

- [-. -] s'affiche comme version du micrologiciel de l'objectif lorsque l'objectif n'est pas monté sur l'appareil.

 [RENUM.FICHER]	Restaurez le numéro du fichier du prochain enregistrement à 0001.
--	---

- Le numéro de dossier est mis à jour et le numéro du premier fichier est 0001.
- Un numéro de dossier entre 100 et 999 peut être assigné.
Le numéro de dossier doit être réinitialisé avant qu'il n'atteigne 999. Nous vous conseillons de formater la carte (P68) après avoir sauvegardé les données sur un ordinateur ou un autre appareil.
- Pour réinitialiser le numéro de dossier à 100, formatez d'abord la carte, puis utilisez cette fonction pour restaurer le numéro de fichier.
Un écran de réinitialisation de numéro de dossier apparaîtra alors. Sélectionnez [OUI] pour réinitialiser le numéro de dossier.

 [RESTAURER]	Les réglages du menu [ENR.] ou [CONFIG.]/[PERSONNALISÉ] sont restaurés.
---	---

- Lorsque les réglages du mode [ENR.] sont réinitialisés, les informations mémorisées dans [VISAGE] seront réinitialisées également.
- Après la restauration des paramètres du menu [CONFIG.]/[PERSONNALISÉ], les paramètres suivants sont également restaurés. De plus, le paramétrage [ROTATION AFF] est activé.
 - Les réglages de la date de naissance et du nom dans les modes scène [BÉBÉ1]/[BÉBÉ2] et [ANIMAL DOMES.].
 - Les paramètres de [DATE VOYAGE] (date de départ, date de retour, lieu)
 - Le réglage de [HEURE MOND.].
- Le numéro du dossier et l'horloge ne sont pas modifiés.

 [FORMATER]	La carte est formatée. Le formatage a pour effet de supprimer irrévocablement toutes les données sur votre carte mémoire. Il convient donc de sauvegarder les images fixes et animées sur un autre support avant d'utiliser cette fonction.
--	---

- Utilisez une batterie dont la charge est suffisante ou l'adaptateur secteur (vendu séparément) lors du formatage. Ne mettez pas l'appareil photo hors marche pendant le formatage.
- Si la carte a été formatée par un ordinateur ou par un autre appareil, formatez-la à nouveau avec l'appareil photo.
- Si la carte ne peut être formatée, tentez de formater une carte différente sur l'appareil avant de contacter Panasonic ou le centre de service.

Pour de l'aide, composez le 1-800-99-LUMIX (1-800-995-8649) ou envoyez un courriel à : lumixconcierge@ca.panasonic.com

Mode d'enregistrement :   **PASM**   

Stabilisateur optique de l'image



Avec l'un ou l'autre de ces modes, le bougé est détecté et l'appareil compense automatiquement le mouvement, éliminant ainsi le flou dû au bougé.

Un objectif prenant en charge la fonction de stabilisation est requis.



- L'objectif interchangeable (H-H014) ne prend pas en charge la fonction de stabilisation.
- Les objectifs interchangeables (H-FS014042, H-PS14042) prennent en charge la fonction de stabilisation.

■ Réglage du stabilisateur dans le menu du mode [ENR.]

- 1 Sélectionnez [STABILISAT.] dans le menu du mode [ENR.]. (P57)
- 2 Appuyez sur ▲/▼ pour sélectionner le réglage, puis appuyez sur [MENU/SET].

Rubrique	Réglages
[NON]	[STABILISAT.] est désactivé. (Cette fonction n'est disponible qu'avec un objectif sans commutateur [O.I.S.].)
 (Normal)	Le bougé vertical et horizontal est compensé.
 * (Panoramique)	Le bougé de l'appareil dans l'axe vertical est corrigé. Ce mode s'avère idéal pour un panoramique (une méthode de prise de vue par laquelle l'appareil suit un sujet se déplaçant dans une même direction).

* Cette rubrique ne peut être sélectionnée dans le mode d'automatisation intelligente

( ou .

- La fonction [STABILISAT.] n'est disponible que si l'objectif utilisé est doté d'un stabilisateur interne.
- Quittez le menu à la fin du réglage.

■ Prévention de bougé (l'appareil photo est secoué)

Lorsque l'indicateur d'instabilité [((📷))] s'affiche, utilisez la fonction [STABILISAT.], un trépied ou le retardateur (P81).

- La vitesse d'obturation ralentira particulièrement dans les cas suivants. Gardez l'appareil photo immobile à partir du moment où le déclencheur est appuyé jusqu'à ce que l'image apparaisse à l'écran. Nous vous recommandons l'utilisation d'un trépied.
 - Synchronisation lente
 - Synchronisation lente/Réduction yeux rouges
 - Dans les modes scène [PORTRAIT NOCT.], [PAYSAGE NOCT.] et [FÊTE]
 - Lorsqu'une vitesse d'obturation plus lente est sélectionnée

📌 Nota

- En utilisant un objectif interchangeable, vendu séparément, muni d'un commutateur de stabilisation optique de l'image [O.I.S.], il est possible d'activer le stabilisateur optique de l'image en réglant le commutateur sur [ON]. (Celui-ci est réglé sur [((📷))] au moment de l'achat.)
- Il est recommandé de désactiver le stabilisateur optique de l'image lorsqu'un trépied est utilisé. [((📷)NON)] s'affiche à l'écran dans cette situation.
- La fonction de stabilisation peut ne pas fonctionner suffisamment dans les cas suivants.
 - Lorsque l'appareil est trop agité.
 - Lorsque l'agrandissement du zoom est élevé.
 - Lors de l'utilisation du zoom numérique.
 - En suivant des sujets en mouvement.
 - Lorsque la vitesse d'obturation est ralentie pour prendre des photos à l'intérieur ou dans des endroits sombres.
- Soyez attentif aux tremblements en appuyant sur le déclencheur.
- L'effet panoramique lors du réglage sur [((📷))] est plus difficile à obtenir dans les situations suivantes:
 - Dans les endroits fortement éclairés tel qu'à l'extérieur en plein soleil.
 - Lorsque la vitesse d'obturation est plus rapide que 1/100^e de seconde.
 - Lorsque le déplacement de l'appareil est trop long en raison du mouvement lent du sujet. (L'arrière-plan ne sera pas flou.)
 - Lorsque l'appareil n'arrive pas à bien suivre le sujet.

Mode d'enregistrement :   **PASMC**  

Prises de vues avec zoom

[Vous ne pouvez utiliser le zoom optique que dans le mode [**iA**], [**iA+**] et le zoom optique et le convertisseur téléobjectif étendu que dans le mode [**SCN**].

■ Zoom optique

Vous pouvez faire un zoom arrière pour des prises de vues de paysage, etc., avec grand-angle ou un zoom avant pour rapprocher des sujets (téléobjectif) en tournant la bague de réglage du zoom.

- Les objectifs interchangeables (H-H014, H-PS14042) ne prennent pas en charge la fonction de bague de zoom.
- Avec l'objectif interchangeable (H-PS14042), vous pouvez effectuer les opérations de zoom à l'aide du levier du zoom au lieu de la bague de zoom. (P9)

■ Convertisseur téléobjectif étendu (EX)

Pour obtenir un agrandissement additionnel, réglez [TÉLÉC. ÉTENDU] dans le menu du mode [ENR.] ou menu du mode [IMAGES ANIMÉES] sur [OUI].

- Lorsque la fonction [TÉLÉC. ÉTENDU] (menu du mode [ENR.]) est utilisée, réglez la taille de l'image sur [M] ou [P] (taille de l'image avec [**EX**]).

■ Zoom numérique

Pour obtenir un agrandissement additionnel, réglez [ZOOM NUM.] dans le menu du mode [ENR.] ou menu du mode [IMAGES ANIMÉES] sur [2×] ou [4×].

■ Type de zoom et agrandissement à l'enregistrement

Caractéristiques	Zoom optique	Convertisseur téléobjectif étendu (EX)	Zoom numérique
Agrandissement lors d'enregistrement	Varie selon l'objectif utilisé.	lors de l'enregistrement d'images fixes: $2\times^{*1}$ lors de l'enregistrement d'images animées: $3,1\times^{*2}$	[2×] [4×]
Qualité de l'image	Aucune détérioration	Aucune détérioration	Avec le zoom numérique, plus grande est l'image et plus basse sera la qualité de l'image.

*1 Avec une image au format [P] (3 M), le format [**4:3**] est sélectionné.

Le taux d'agrandissement varie selon les paramètres de [TAILLE IMAGE] et [FORMAT].

*2 Lorsque le réglage de la qualité d'enregistrement [SH] ou [HD] est sélectionné.

Lorsque [FSH] est sélectionné, l'agrandissement à l'aide du convertisseur téléobjectif étendu (1×) est impossible.

Lorsque [VGA] ou [QVGA] est sélectionné, le facteur du téléobjectif étendu passe à 4,2.

Nota

- Lors de l'utilisation du convertisseur téléobjectif étendu, l'angle de vue pour les images fixes peut différer de celui des images animées en raison des différents taux d'agrandissement. L'angle de vue pour l'enregistrement peut être vérifié au préalable en accordant le réglage de [**ZONE ENREG.**] (P142) avec le mode désiré d'enregistrement.
- En utilisant le zoom numérique, nous vous recommandons d'utiliser un trépied et le retardateur (P81) pour prendre des photos.
- Les fonctions [TÉLÉC. ÉTENDU] (menu du mode [ENR.]) et [ZOOM NUM.] sont désactivées dans les modes suivants :
 - Lorsque [QUALITÉ] est réglé sur [RAW_{im}], [RAW_{sm}] ou [RAW]
- Sous [EFFET MINIATURE] du mode de commande créative, [ZOOM NUM.] ne peut être utilisé.

Mode d'enregistrement : **iA iA+ PASM C SCN**

Prises de vues avec le flash

- Ⓐ Pour ouvrir le flash
- Ⓑ Pour fermer le flash

Appuyez sur le flash jusqu'à ce qu'il clique.

- Assurez vous de fermer le flash lorsqu'il n'est pas utilisé.
- Lorsque le flash est fermé, il est dans le mode [☺].

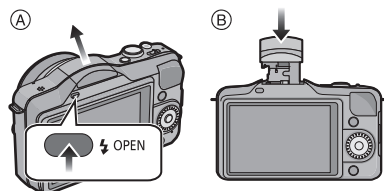

Nota

- Faites attention lors de l'ouverture du flash étant donné qu'il va sortir de l'appareil.
- Faites attention à vos doigts lorsque vous fermez le flash.

Sélection appropriée du réglage du flash

Modes applicables: **PASM C SCN**

Réglez le flash en fonction des conditions de prise de vue.

- Ouvrez le flash.

- 1 Sélectionnez [FLASH] dans le menu du mode [ENR.]. (P57)
- 2 Appuyez sur ▲/▼ pour sélectionner un mode, puis appuyez sur [MENU/SET].
 - Quittez le menu à la fin du réglage.

Rubrique	Réglages
⚡A: AUTO	Le flash se déclenche automatiquement en fonction des conditions de prise de vue.
⚡AⓈ : AUTO/Réduction yeux rouges	Le flash se déclenche automatiquement en fonction des conditions de prise de vue. Il réduit le phénomène des yeux rouges (les yeux du sujet apparaissent rouges sur la photo) en déclenchant le flash avant la prise réelle de la photo. Après cela, le flash est activé à nouveau pour la prise de vue réelle. <ul style="list-style-type: none"> • Utilisez cette fonction lorsque la prise de vue se fait dans un endroit sombre.
⚡: Toujours activé ⚡Ⓢ : Toujours activé/ Réduction yeux rouges	Le flash se déclenche obligatoirement, à chaque prise de vue. <ul style="list-style-type: none"> • Utilisez ce réglage lorsque la scène est éclairée à contre-jour ou avec de la lumière fluorescente.
⚡S: Synchronisation lente ⚡SⓈ : Synchronisation lente/Réduction yeux rouges	Lors de prises de vues avec un arrière-plan sombre, cette fonction a pour effet de ralentir la vitesse d'obturation lorsque le flash est activé. L'arrière-plan sombre paraît alors plus éclairé. <ul style="list-style-type: none"> • Utilisez ce réglage pour photographier des personnes situées devant un arrière-plan sombre. • Une vitesse plus lente peut entraîner un flou animé. Pour de meilleures photos, il est recommandé d'utiliser un trépied.
⊕: Toujours désactivé	Le flash ne se déclenche jamais. <ul style="list-style-type: none"> • Utilisez ce réglage pour prendre des photos dans des endroits où l'usage du flash est interdit. • Fermez le flash pour le désactiver s'il a été utilisé.

Le flash est activé deux fois. L'intervalle de temps entre le premier et le second flash est plus grand lorsque [⚡AⓈ], [⚡Ⓢ] ou [⚡SⓈ] sont activés. Le sujet ne devra pas bouger jusqu'à ce que le second flash soit activé.

■ Réglages de flash disponibles en mode enregistrement

Les réglages de flash disponibles dépendent du mode d'enregistrement.

(○) : Disponible, (—) : Non disponible, (●) : Au moment de l'achat en mode scène

	⚡A	⚡A [Ⓜ]	⚡	⚡ [Ⓜ]	⚡S	⚡S [Ⓜ]	Ⓜ
IA	○*	—	—	—	—	—	○
IA ²	○*	—	—	—	—	—	○
P	○	○	○	○	○	○	○
A	○	○	○	○	○	○	○
S	○	○	○	○	—	—	○
M	—	—	○	○	—	—	○
📷	—	—	—	—	—	—	○
📷	○	●	○	—	—	—	○
📷	○	●	○	—	—	—	○
📷	—	—	—	—	—	—	●
📷	—	—	—	—	—	—	●
📷	○	●	○	—	—	—	○
📷	○	●	○	—	—	—	○
📷	—	—	—	—	—	—	●
📷	—	—	—	—	—	—	●

	⚡A	⚡A [Ⓜ]	⚡	⚡ [Ⓜ]	⚡S	⚡S [Ⓜ]	Ⓜ
🏠	●	○	○	—	—	—	○
🌿	●	—	○	—	—	—	○
📺	●	—	○	—	—	—	○
👤	●	—	○	—	—	—	○
🌟	—	—	—	—	—	●	○
🌙	—	—	—	—	—	—	●
🌲	—	—	—	—	—	—	●
📷	○	●	○	—	—	—	○
📷	○	●	○	—	—	—	○
🐶	●	—	○	—	—	—	○
🍸	—	—	—	○	—	●	○
👤	—	—	—	—	—	—	●

* [i⚡A] est affiché.

- Le réglage du flash peut changer si le mode d'enregistrement a été modifié. Réglez à nouveau le flash si nécessaire.
- Le réglage du flash est mémorisé même si l'appareil photo est mis hors marche. Cependant, il est restauré au réglage par défaut lorsque le mode scène est modifié.
- Le flash ne se déclenche pas pendant l'enregistrement d'images animées.

■ Portée utile du flash

- La portée disponible du flash est approximative.







	Avec l'objectif interchangeable (H-H014)	Avec l'objectif interchangeable (H-FS014042)		
		Portée du flash par rapport à la distance focale de l'objectif (Lorsque le format est [L3].)		
	Portée utile du flash disponible	Grand-angle à 17 mm	18 mm	Téléobjectif
Dans [AUTO] sous [SENSIBILITÉ]	50 cm (1,64 pied) à 5,6 m (18,4 pieds)*	Un effet de vignetage se produit en raison de la lumière du flash.	1,0 m (3,28 pieds) à 3,4 m (11,2 pieds)*	40 cm (1,32 pied) à 2,5 m (8,20 pieds)*

	Avec l'objectif interchangeable (H-PS14042)	
	Grand-angle	Téléobjectif
Dans [AUTO] sous [SENSIBILITÉ]	30 cm (0,99 pied) à 4,0 m (13,1 pieds)*	30 cm (0,99 pied) à 2,5 m (8,20 pieds)*

* Lorsque [RÉG. LIMITE ISO] (P127) est réglée sur [NON].



- Lorsque le flash est utilisé et que le sujet est près de l'appareil, une partie de l'image est sombre car la lumière du flash est bloquée par l'objectif ou elle est hors de la portée du flash. Il est donc important de vérifier la distance entre le sujet et l'appareil avant de faire une prise de vue. La distance à laquelle une partie de la lumière est bloquée par l'objectif varie selon l'objectif utilisé.
 - Lorsque muni de l'objectif interchangeable (H-H014):
50 cm (1,64 pied) ou moins
 - Lorsque muni de l'objectif interchangeable (H-FS014042):
Lorsque le format est [4:3].
Un effet de vignetage se produit en raison de la lumière du flash. (Grand-angle à 17 mm)
1,0 m (3,28 pieds) ou moins (18 mm)/40 cm (1,32 pied) ou moins (Téléobjectif)
 - Lorsque muni de l'objectif interchangeable (H-PS14042):
30 cm (0,99 pied) ou moins (Grand-angle)/30 cm (0,99 pied) ou moins (Téléobjectif)

■ Vitesse d'obturation pour chaque réglage du flash

Réglage du flash	Vitesse d'obturation (en secondes)	Réglage du flash	Vitesse d'obturation (en secondes)
	1/60*1 à 1/4000		1 à 1/4000
			
	1/60*2 à 1/160		60 à 1/4000
			

*1 Cette valeur est de 60 secondes dans le mode de réglage automatique de l'exposition avec priorité à la vitesse d'obturation.

*2 Cette valeur est de 60 secondes dans le mode de réglage automatique de l'exposition avec priorité à la vitesse d'obturation et dans le mode de réglage manuel de l'exposition.

- Lorsque le flash est activé, la vitesse d'obturation la plus rapide pouvant être utilisée est 1/160^e de seconde.
- En mode d'automatisation intelligente ( ou ), la vitesse d'obturation change en fonction de la scène identifiée.

Nota

- N'approchez pas le flash trop près des objets ou ne fermez pas le flash pendant qu'il est activé. Les objets peuvent être déformés ou décolorés par sa chaleur ou son éclairage.
- Ne fermez pas le flash aussitôt après qu'il ait été activé précédemment pour prendre des photos avec AUTO/réduction yeux rouges etc. Cela provoque un mauvais fonctionnement.
- Les photos prises avec le flash à une distance inférieure ou supérieure à la portée nominale du flash pourraient paraître trop claires ou trop sombres.
- Il faut attendre quelques instants entre deux prises de vues avec flash pour que le flash se recharge (l'icône du flash clignote en rouge).
- Dans le cas où une photo est prise à une distance supérieure à la portée nominale du flash, il se pourrait que l'équilibre des blancs soit mal réglé.
- **Avec certains objectifs, la lumière du flash pourrait être bloquée ou ne pas couvrir tout le champ de vision de l'objectif ce qui entraîne la présence de parties sombres sur les images.**
- Lorsque vous prenez des photos avec le flash et que le parasoleil est monté, la partie inférieure de l'écran peut s'assombrir (effet de vignetage) et le contrôle du flash peut être désactivé car l'éclair du flash peut être obscurci par le parasoleil. Nous vous recommandons de retirer le parasoleil.
- Lors d'une prise de vue répétée, la recharge du flash peut prendre un certain temps. Prenez la photo après que le voyant d'accès se soit éteint.
- L'effet de réduction des yeux rouges est différent selon les personnes. Par conséquent, si le sujet était loin de l'appareil photo ou s'il ne regardait pas le premier flash, l'effet peut ne pas être visible.

Mode d'enregistrement : **PASC** **SCN**

Compensation de l'exposition

Utilisez cette fonction lorsque vous ne parvenez pas à effectuer une exposition appropriée à cause de la différence de luminosité entre le sujet et l'arrière-plan. Regardez les exemples suivants.

Sous-exposée



Correctement exposée



Surexposée



Compensation de l'exposition vers la valeur positive.

Compensation de l'exposition vers la valeur négative.

- 1** Appuyez sur **▲** () pour activer la compensation de l'exposition.

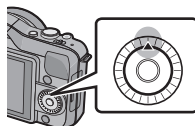

- 2** Tournez la molette de commande pour compenser l'exposition.

- (A) Valeur de la compensation d'exposition
- (B) [POSEMÈTRE]

- Sélectionnez [0] pour revenir à l'exposition d'origine.
- Tournez la molette de commande pour afficher [POSEMÈTRE]. (P138) (N'est cependant pas affiché en mode **SCN**)



Nota

- La valeur de l'exposition établie est mémorisée même si l'appareil est hors marche.
- L'étendue de la compensation de l'exposition sera limitée en fonction de la luminosité du sujet.
- Lorsque les valeurs numériques de l'ouverture et de la vitesse d'obturation sont affichées dans le mode de programme EA, chaque pression de la touche de curseur **▲** fait basculer l'appareil entre la fonction de décalage de programme et celle de compensation de l'exposition.
- Dans le mode de réglage automatique de l'exposition avec priorité à l'ouverture, chaque pression de la touche de curseur **▲** fait basculer l'appareil entre la fonction de réglage de l'ouverture (P100) et celle de la compensation de l'exposition.
- Dans le mode de réglage automatique de l'exposition avec priorité à l'obturation, chaque pression de la touche de curseur **▲** fait basculer l'appareil entre la fonction de réglage de la vitesse d'obturation (P100) et celle de la compensation de l'exposition.

Mode d'enregistrement :   **P** **A** **S** **M** **C**  

Prises de vues en rafale

Les images sont enregistrées en continu lorsque le déclencheur est enfoncé.

1 Appuyez sur ▼ ( ).

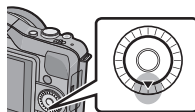

2 Touchez l'icône de prises de vues en rafale ([] , etc.)



3 Sélectionnez la vitesse de rafale sur l'écran tactile.



		[H] (Haute vitesse)	[M] (Vitesse moyenne)	[B] (Basse vitesse)
Vitesse de rafale (images/seconde)		3,8	2,8	2
Vision directe en mode de prises de vues en rafale		Aucune	Disponible	Disponible
*1	Avec fichiers RAW	4 à 5*2		
	Sans fichiers RAW	Dépend de la capacité résiduelle de la carte*2		

*1 Nombre d'images enregistrables

*2 Il est possible de prendre des photos jusqu'à ce que la carte mémoire devienne saturée.

Toutefois, la vitesse de rafale ralentira à mi-chemin. Le moment exact de ce ralentissement dépend du format de l'image, la taille des photos, le paramétrage de leur qualité et le type de carte utilisé.

- La vitesse de rafale peut devenir plus lente en fonction des réglages suivants.
 - [TAILLE IMAGE] (P124)/[QUALITÉ] (P125)/[SENSIBILITÉ] (P126)/[MODE MP] (P31)/[PRIORITÉ MP] (P139)
- La vitesse de rafale peut aussi être réglée sous la rubrique [VITESSE RAFALE] dans le menu [ENR.].
- Reportez-vous à la P125 pour obtenir plus d'informations sur les fichiers RAW.

4 Touchez [RÉG.].

5 Effectuez la mise au point sur le sujet et prenez une photo.

(A) Lorsque le mode de prises de vues en rafale est réglé à la vitesse rapide [H].

- Maintenez la touche du déclencheur enfoncée à fond pour activer le mode de prises de vues en rafale.



■ Mise au point en mode de prises de vues en rafale

La mise au point change selon le réglage de [PRIORITÉ MP] (P139) dans le menu [PERSONNALISÉ] et le réglage du [MODE MP] (P31) dans le menu [ENR.].

Mode de mise au point	Priorité à la mise au point	Mise au point
MPA S	OUI	Lors de la première prise de vue
	NON	
MPA C*1	OUI	Mise au point normale*2
	NON	Mise au point prévue*3
MPM	—	Mise au point manuelle

*1 Lorsque le sujet est faiblement éclairé, la mise au point demeure fixe à partir de la première prise de vue.

*2 La vitesse de rafale peut devenir plus faible car l'appareil effectue la mise au point en continu sur le sujet.

*3 La vitesse de rafale a la priorité; la mise au point est estimée à l'intérieur d'une plage de distances focales possibles.

Nota

- Lorsque la vitesse des prises de vues en rafale est réglée sur [H] (et que [MODE MP] est réglé sur [MPA S] ou [MPM]), les réglages de l'exposition et de l'équilibre des blancs sont ceux utilisés pour la première prise de vue. Selon la luminosité du sujet, la seconde prise de vue et les prises subséquentes pourraient être plus claires ou plus sombres.
- Du fait que la vitesse d'obturation ralentit sous des conditions de faible éclairage, la vitesse de rafale (photos/seconde) pourrait ralentir.
- [VITESSE RAFALE] est fixée sur [H] dans le mode d'automatisation intelligente (IA ou IA+).
- Lorsque le flash est activé, vous ne pouvez prendre que 1 seule photo.
- Le mode de prises de vues en rafale est désactivé dans les situations suivantes :
 - [EFFET MINIATURE] dans le mode de commande créatrice
 - Lorsque le test d'équilibre des blancs a été activé
 - Lors de l'enregistrement d'images animées

Mode d'enregistrement :   **PAS**    

Prises de vues en rafale avec réglage automatique de l'exposition

Dans ce mode, un maximum de 5 photos sont prises, chacune à une valeur d'exposition différente, sur chaque pression du déclencheur.

Dans le mode de prises de vues en rafale avec réglage automatique de l'exposition [PAS]: [3·1/3], [SEQUENCE]: [0/-/+]

1^{re} image

±0 EV

2^e image

-1/3 EV

3^e image

+1/3 EV

1 Appuyez sur  ( ).

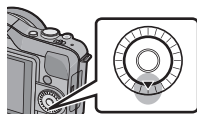

2 Touchez l'icône de prises de vues en rafale avec réglage automatique de l'exposition (, etc.).



3 Touchez pour sélectionner le pas souhaité.



4 Touchez [RÉG.].

5 Effectuez la mise au point sur le sujet et prenez une photo.

(A) Indicateur du mode de prises de vues en rafale avec réglage automatique de l'exposition

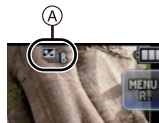

- Si vous appuyez sur la touche du déclencheur et la maintenez enfoncée, l'appareil prend le nombre de photos que vous avez défini.
- L'indicateur du mode de prises de vues en rafale avec réglage automatique de l'exposition clignote jusqu'à ce que le nombre de photos que vous avez défini soit pris.
- Le nombre de photos est réinitialisé à [0] si vous modifiez les réglages du mode de prises de vues en rafale avec réglage automatique de l'exposition ou si vous mettez l'appareil photo hors marche avant que toutes les photos que vous avez définies ne soient prises.

■ Modification des réglages de [PARAMÈTRES □/📷], [PAS] et de [SÉQUENCE] en mode de prises de vues en rafale avec réglage automatique de l'exposition

1 Sélectionnez [PRISE RAF. AUTO] dans le menu du mode [ENR.]. (P57)

2 Appuyez sur ▲/▼ pour sélectionner [PARAMÈTRES □/📷], [PAS] ou [SÉQUENCE], puis appuyez sur [MENU/SET].

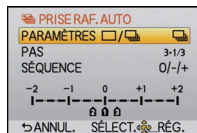

3 Appuyez sur ▲/▼ pour sélectionner le réglage, puis appuyez sur [MENU/SET].

Rubrique	Réglages
[PARAMÈTRES □/📷]	[□] (Vue par vue)
	[📷] (Rafale)
[PAS]	[3•1/3] (3 images)
	[3•2/3] (3 images)
	[5•1/3] (5 images)
	[5•2/3] (5 images)

Rubrique	Réglages
[SÉQUENCE]	[0/-/+]
	[-/0/+]

- Il est possible de prendre une photo à la fois lorsque [□] a été sélectionné.
- Il est possible de prendre plusieurs photos en séquence, jusqu'au nombre préétabli, lorsque [📷] a été sélectionné.
- Quittez le menu à la fin du réglage.

Nota

- Lors de la prise de vue dans le mode prises de vues en rafale avec réglage automatique de l'exposition après avoir réglé la plage de compensation de l'exposition, les photos sont prises avec la plage de compensation ainsi établie.
- La compensation de l'exposition, selon la luminosité du sujet, pourrait ne pas être adéquate.
- Lors de prises de vues en continu en utilisant le mode de prises de vues en rafale avec [RÉSOLUTION I.] réglé sur [ÉTENDUE], l'enregistrement de toutes les photos pourrait prendre un certain temps.
- Les réglages du mode de prises de vues en rafale avec réglage automatique de l'exposition est fixée sur [📷], [3•2/3] et [0/-/+] dans le mode d'automatisation intelligente ([IA] ou [IA*]).
- Lorsque le flash est activé, vous ne pouvez prendre que 1 seule photo.
- Le mode de prises de vues en rafale avec réglage automatique de l'exposition est désactivé dans les cas suivants.
 - [EFFET MINIATURE] dans le mode de commande créatrice
 - Lorsque le test d'équilibre des blancs a été activé
 - Lors de l'enregistrement d'images animées

Mode d'enregistrement : **P** **A** **S** **M** **C**

Prises de vues avec retardateur

1 Appuyez sur ▼ ().

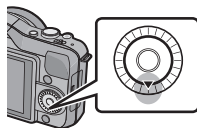

2 Touchez l'icône du retardateur ([10], etc.).

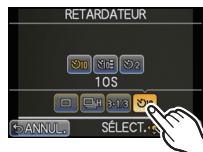

3 Touchez la durée souhaitée pour le retardateur.



Réglage	Contenu des réglages
10	10 secondes
10	L'appareil prend 3 photos à intervalles de 2 secondes après 10 secondes.
2	2 secondes

4 Touchez [RÉG.].

5 Appuyez à mi-course sur le déclencheur pour faire la mise au point, puis appuyez à fond pour prendre la photo.

A Lorsque le retardateur est réglé sur 10.

- La photo n'est pas prise tant que la mise au point sur le sujet n'est pas réalisée. La mise au point et le réglage de l'exposition sont effectués lorsque vous appuyez sur le déclencheur à mi-course.
- Si vous voulez prendre une photo en appuyant à fond sur la touche du déclencheur même lorsque la mise au point sur le sujet n'est pas réalisée, réglez [PRIORITÉ MP] dans [PERSONNALISÉ] sur [NON]. (P139)
- Le voyant du retardateur **B** clignote et l'obturateur est activé au bout de 10 secondes (ou 2 secondes).
- Lorsque vous sélectionnez la fonction 10 , le voyant du retardateur clignote de nouveau après la première et la deuxième photo, l'obturateur est ensuite activé 2 secondes plus tard.

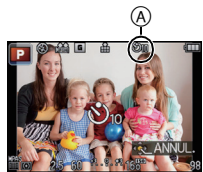

 **Nota**

- Le réglage de la durée du retardateur peut aussi se faire au moyen de la rubrique [RETARDATEUR] dans le menu [ENR.].
- Le réglage de la durée du retardateur dans le mode [ENR.] n'est pas possible lorsque le mode d'automatisation intelligente (IA ou IA+) est réglé.
- Lorsque vous utilisez un trépied, etc., le réglage du retardateur à 2 secondes est une manière pratique d'éviter le vacillement provoqué par la pression de la touche du déclencheur.
- Nous recommandons l'utilisation d'un trépied pour enregistrer avec le retardateur.
- Dépendant des conditions d'enregistrement, l'intervalle entre les prises de vues peut être supérieur à 2 secondes lorsque [S₁₀] est sélectionné.
- L'intensité du flash pourrait varier quelque peu lorsque [S₁₀] a été sélectionné.
- Le retardateur ne peut être réglé sur [S₁₀] dans le mode d'automatisation intelligente (IA ou IA+) ou si le test d'équilibre des blancs a été sélectionné.
- Lorsque [S₂] est réglé dans le mode d'automatisation intelligente (IA ou IA+), les opérations suivantes réinitialiseront l'appareil au réglage [S₁₀].
 - Commutation de l'appareil sur un autre mode d'enregistrement
 - Mise de l'appareil en marche/hors marche
- Le retardateur est désactivé lors de l'enregistrement d'images animées.

Mode d'enregistrement : **P A S M C SCN** 

Prises de vues avec mise au point automatique

Cette fonction permet de sélectionner la méthode de mise au point qui convient le mieux aux positions et au nombre de sujets.

De plus, il est possible de régler la mise au point par rapport au sujet sélectionné sur l'écran tactile.

(Réglez [MPA TACTILE] sous [RÉG. TACTILES] dans le menu [PERSONNALISÉ] sur [OUI]).



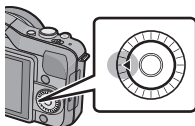

Sélectionnez le mode qui correspond aux conditions d'enregistrement et à la composition.

1 Réglez le [MODE MP] sur [MPA S] ou [MPA C] (P31).

2 Appuyez sur ◀ ().





3 Touchez la rubrique.

- L'écran de sélection de la zone MPA est affiché lorsque ▼ est pressé lors de la sélection de , , , ou . Pour de plus amples détails sur l'écran de sélection de la zone MPA, reportez-vous à la page 87.



4 Touchez [RÉG.].

Nota

- Le mode  est désactivé dans les conditions suivantes :
 - [NOURRITURE], [PAYSAGE NOCT.] et [ÉCLAIRAGE] dans le mode scène.
- Le mode  est désactivé dans les conditions suivantes :
 - [MPA C] dans le [MODE MP].
- Le mode MPA est fixé sur  lors de l'utilisation du zoom numérique ou de l'effet [EFFET MINIATURE] dans le mode de commande créative.
- La zone de mise au point automatique sera fixée sur un point plus petit sous [ARRIÈRE-PLAN FLOU] dans le mode scène.

À propos de [👤] (Détection de visage)

L'appareil photo détecte le visage d'une personne automatiquement. La mise au point et l'exposition peuvent ainsi être ajustées en fonction du visage peu importe où il se trouve dans la photo. (max. 15 zones)

Lorsque l'appareil a détecté un visage, la zone MPA est affichée.

Jaune:

Lorsque le déclencheur est appuyé à mi-course, le cadre passe au vert lorsque la mise au point est complétée.

Blanc:

Affichée lorsque plus d'un visage est détecté. Les autres visages, qui sont à même distance que ceux dans la zone de mise au point automatique de couleur jaune, sont également mis au point.



Nota

- **La position et la taille de la zone MPA peuvent être modifiées. (P87)**
- Lorsque [👤] a été sélectionné et que [MODE MESURE] est réglé sur multiple [☐], l'appareil règle l'exposition convenant le mieux au visage de la personne. (P128)
- Dans certaines conditions de prises de vues, dont celles indiquées ci-dessous, la fonction de détection de visage pourrait ne pas fonctionner. Il serait alors impossible de détecter les visages. Le mode MPA passe à [📷].
 - Lorsque le visage n'est pas face à l'objectif
 - Lorsque le visage se trouve à un angle par rapport à l'objectif
 - Lorsque le visage est fortement ou faiblement éclairé
 - Lorsque le visage présente peu de contraste
 - Lorsque les parties du visage sont cachées par des lunettes de soleil, etc.
 - Lorsque le visage est petit sur l'écran
 - En présence d'un mouvement rapide
 - Lorsque le sujet est autre qu'un être humain
 - Lorsque l'appareil est instable

Réglage de [] (Détection MPA)

La mise au point et l'exposition peuvent être ajustées sur un sujet spécifique. La mise au point et le réglage de l'exposition sont modifiés dynamiquement même si le sujet se déplace. (Détection dynamique)

■ Lors d'opérations sur l'écran tactile

Il est possible de verrouiller la mise au point sur le sujet en le touchant à l'écran.

- Procédez au réglage après avoir désactivé la fonction de déclenchement au toucher.
- La zone MPA passe au jaune lorsque la mise au point est verrouillée sur le sujet.
- Touchez [] pour annuler le verrouillage.



■ Lors d'opérations à l'aide des touches de l'appareil

Amenez le sujet dans le cadre de détection MPA et enfoncez le déclencheur à mi-course pour verrouiller le sujet.

(A) Cadre de détection MPA

- La zone MPA passera au vert lorsque l'appareil détectera le sujet.
- La zone MPA passe au jaune sur dégagement du déclencheur.
- Touchez [MENU/SET] pour annuler le verrouillage.
- La détection MPA et la détection de visage sont commutés sur chaque pression de ◀ dans le mode d'automatisation intelligente ([iA] ou [iA+]).

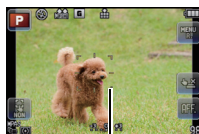

🔑 Nota

- Le réglage de l'exposition est fonction du sujet verrouillé lorsque [MODE MESURE] est réglé sur []. (P128)
- Si le verrouillage n'est pas fait, la zone de mise au point clignote en rouge et disparaît. Essayez de verrouiller une autre fois.
- La détection MPA pourrait être désactivée si elle n'est pas possible. Le cas échéant, le mode MPA passe à [].
- Dans les conditions suivantes, [] fonctionne comme [].
 - Lorsque [STYLE PHOTO] est réglé sur [MONOCHROME].
 - Lorsque [SÉPIA] a été sélectionné dans le mode de commande créative.
- La fonction de détection dynamique pourrait ne pas fonctionner dans les situations suivantes:
 - Lorsque le sujet est trop petit
 - Lorsque la scène est trop claire ou sombre
 - Lorsque le sujet se déplace trop rapidement
 - Lorsque la couleur de l'arrière-plan est la même ou similaire à celle du sujet
 - Lorsque l'appareil est instable
 - Lorsque le zoom est utilisé

À propos de [] (23 points)

La mise au point peut se faire sur jusqu'à 23 points par zone de mise au point automatique. Cela s'avère des plus efficace lorsque le sujet n'est pas au centre de l'écran. (Le cadre de la zone de mise au point automatique est au même format que le format d'image sélectionné.)

Nota

- Les 23 zones MPA peuvent être sous-divisées en 9 zones et il est possible de sélectionner une zone sur laquelle faire la mise au point. (P87)

À propos de [] (1 point)

L'appareil photo fait la mise au point du sujet dans l'aire de mise au point au centre de l'écran.

Nota

- La position et la taille de la zone MPA peuvent être modifiées. (P87)
- Lorsque le sujet n'est pas au centre du cadrage dans [], il est possible de l'amener dans la zone de mise au point automatique, de régler l'exposition et la mise au point en enfonçant le déclencheur à mi-course, pour ensuite ramener l'appareil dans sa position initiale en gardant le déclencheur enfoncé mi-course, pour ensuite prendre la photo. (Seulement lorsque [MODE MP] est réglé sur [MPA S].)

À propos de [] (Point de mire)

La mise au point peut se faire plus facilement sur un point plus petit que [].

Nota

- La position de la mise au point peut être affichée sur un écran agrandi. (P88)
- Une pression à mi-course sur le déclencheur affiche l'écran pour vérifier la position de mise au point agrandie d'environ 5 fois sa taille originale.
- La taille de la zone MPA affichée une fois la mise au point établie peut varier selon le sujet.
- Dans les conditions suivantes, [] fonctionne comme [].
 - Lors de l'enregistrement d'images animées

Positionnement et réglage de la grandeur de la zone de mise au point automatique

- Procédez au réglage après avoir désactivé la fonction de déclenchement au toucher.

Lorsque [👤], [📏] a été sélectionné

La position et la taille de la zone MPA peuvent être modifiées.

1 Touchez le sujet à l'écran.

- L'écran de réglage de la zone de mise au point automatique est affiché.
- L'écran de réglage de la zone de mise au point peut également être affiché en appuyant sur ◀, puis sur ▼.
- La zone de mise au point peut être déplacée également à l'aide des touches du curseur dans l'écran de réglage de la zone de mise au point.
- La zone de mise au point automatique est repositionnée au centre de l'écran sur pression de [🗑️/↵].



2 Touchez la barre de réglage pour changer la taille du cadre de la zone de mise au point automatique.

- Il est possible de choisir parmi 4 tailles.
- Il est également possible d'agrandir/réduire l'image en tournant la molette de commande.

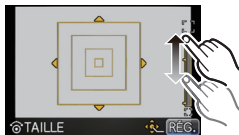

3 Touchez [RÉG.].

- Le réglage peut également être confirmé en appuyant sur [MENU/SET].
- Une zone de mise au point avec les mêmes fonctions que [📏] est affichée à la position touchée lorsque [👤] est sélectionné. Le réglage de la zone de mise au point est annulé lorsque [🗑️/↵] est touché.

Lorsque [📏] a été sélectionné

Les 23 zones de mise au point automatique peuvent être sous-divisées en 9 zones et il est possible de sélectionner une zone sur laquelle faire la mise au point.

Touchez à l'écran pour afficher l'écran de réglage de la zone de mise au point automatique, puis sélectionnez le cadre de mise au point automatique comme illustré ci-contre.

- Après avoir relâché la pression sur l'écran tactile, le cadre de la zone de mise au point automatique disparaît pour ne laisser que le [+] (point central de la zone de mise au point) affiché à l'écran.
- Le cadre de la zone de mise au point peut être sélectionné à l'aide des touches du curseur en appuyant sur ◀ puis sur ▼. Le cadre de la zone de mise au point est réglé en appuyant sur [MENU/SET].
- Touchez [🗑️/↵] pour annuler le réglage du cadre de la zone de mise au point automatique.

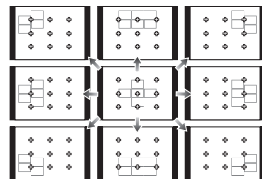

Lorsque [] a été sélectionné

Il est possible de régler précisément la mise au point en agrandissant l'écran.

- La position de la mise au point ne peut être réglée aux bords de l'écran.

1 Touchez le sujet à l'écran.

- L'écran d'assistance pour le réglage de la position de mise au point est agrandi d'environ 5 fois sa taille originale.
- L'écran d'assistance peut également être affiché en appuyant sur ◀, appuyant sur ▼ pour afficher l'écran agrandi de réglage de la position, puis en sélectionnant la position agrandie au moyen des touches du curseur et en appuyant sur [MENU/SET].

**2 Glissez l'écran pour aligner le sujet sur la croix au centre de l'écran.**

- Il est également possible de déplacer le cadre de la mise au point au moyen de la touche du curseur.
- Une pression sur [] ramène la position de mise au point au centre.
- Sur l'écran d'assistance, il est également possible d'enregistrer des images fixes en appuyant sur [].

Nota

- Il est également possible de déplacer la cible de la mise au point ponctuelle pour la faire correspondre à celle de la zone de mise au point lorsque [MODE MESURE] (P128) est réglé sur []. Sur les bords de l'écran, la mesure peut être affectée par la luminosité autour de la zone de mise au point automatique.



Mode d'enregistrement :   **PASM**   

Prises de vues avec mise au point manuelle

Utilisez cette fonction lorsque vous désirez fixer la mise au point ou lorsque la distance entre l'objectif et le sujet est déterminée et que vous ne désirez pas activer la mise au point automatique.

1 Réglez [MODE MP] dans le menu du mode [ENR.] à [MPM]. (P57)

2 Tournez la bague de mise au point sur l'objectif pour effectuer la mise au point sur le sujet.

- Lorsque [ASS. MPM] du menu [PERSONNALISÉ] est réglé sur [OUI], la rotation de la bague de mise au point commute l'affichage à l'écran d'assistance et l'affichage est agrandi. (Assistance MPM )
- Le guide de mise au point manuelle  s'affiche à l'écran lors de la rotation de la bague de mise au point si [GUIDE MPM] sous [PERSONNALISÉ] est réglé sur [OUI]. Il est possible de vérifier le sens de rotation de la bague de mise au point.
- Avec l'objectif interchangeable (H-PS14042), vous pouvez effectuer la mise au point en déplaçant le levier de mise au point au lieu de la bague de mise au point. (P9)

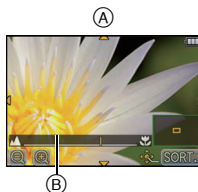

ASS. MPM

■ Affichage de l'assistance MPM

- Pour afficher cette fonction, tournez la bague de mise au point ou touchez l'écran. (Sous [EFFET MINIATURE] du mode de contrôle créatif, l'affichage par le toucher de l'écran n'est pas possible).
- Il est également possible d'en appeler l'affichage en appuyant sur ◀ pour afficher l'écran de configuration de la zone agrandie, en décidant de la zone à agrandir au moyen des touches du curseur, puis en appuyant sur [MENU/SET].

■ Commutation de l'affichage de l'assistance MPM

Il est possible de commuter le facteur d'agrandissement à environ 4 fois, 5 fois et 10 fois. Lors de l'agrandissement 4 fois, la portion du centre est agrandie. Dans le cas des agrandissements 5 fois et 10 fois, toute l'image est agrandie.

- Il est possible de commuter le facteur d'agrandissement en touchant [Q]/[Q] ou en tournant la molette de commande.

■ Déplacement de la zone agrandie

- Il est possible de déplacer la zone agrandie en la faisant glisser (P10) ou au moyen des touches du curseur.
- Les opérations suivantes permettent de ramener l'écran d'assistance à la mise au point manuelle à sa position initiale:
 - Lorsque [MODE MP] est réglé sur un autre réglage que [MPM]
 - Changement des paramètres [FORMAT] ou [TAILLE IMAGE]
 - Mise hors marche de l'appareil
 - Lorsque [⏏]/[↵] est touché dans l'écran de configuration de la zone agrandie.

■ Désactivation de la fonction d'assistance MPM

- La fonction est désactivée sur pression à mi-course du déclencheur.
- Il est également possible de la désactiver en touchant [SORT.] à l'écran ou en appuyant sur [MENU/SET].
- Si la fonction a été affichée par la rotation de la bague de mise au point, elle sera désactivée environ 10 secondes après la fin de l'opération.



Nota

- Avec l'objectif interchangeable (H-PS14042), veuillez utiliser le levier de mise au point au lieu de la bague de mise au point.
- La fonction d'assistance MPM est désactivée lors de l'utilisation du zoom numérique ou de l'enregistrement d'images animées.
- Il se pourrait que la fonction d'assistance MPM ou le guide MPM ne s'affichent pas selon l'objectif utilisé, mais il est possible d'afficher la fonction d'assistance soit en appuyant sur une touche soit en touchant l'écran.

Technique de la mise au point manuelle

- ❶ Tournez la bague de mise au point pour faire la mise au point sur le sujet.
- ❷ Tournez-la encore un peu plus.
- ❸ Effectuez une mise au point précise sur le sujet en tournant la bague de mise au point lentement dans l'autre sens.

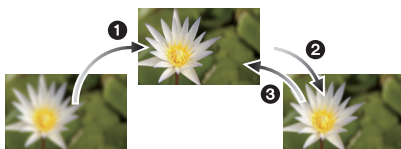

Nota

- Avec l'objectif interchangeable (H-PS14042), vous pouvez effectuer la mise au point en déplaçant le levier de mise au point au lieu de la bague de mise au point.
- Si vous utilisez la fonction de zoom avant d'avoir effectué la mise au point sur le sujet, effectuez la mise au point à nouveau sur le sujet.
- Après avoir désactivé le mode veille, refaites la mise au point.
- Si vous prenez des photos rapprochées
 - Nous recommandons l'usage d'un trépied et du retardateur (P81).
 - La plage de mise au point effective (profondeur de champ) est réduite de manière significative. Ainsi, si la distance entre l'appareil photo et le sujet est modifiée après avoir effectué la mise au point sur le sujet, il peut devenir difficile d'effectuer de nouveau une mise au point sur celui-ci.
 - La résolution de la périphérie de l'image peut diminuer légèrement. Cela n'est pas un défaut de fonctionnement.

À propos de la marque de référence pour la distance de mise au point

La marque de référence pour la distance de mise au point est un repère utilisé pour mesurer la distance de mise au point.

Utilisez cette fonction lorsque vous prenez des photos avec la mise au point manuelle ou lorsque vous prenez des photos rapprochées.

- Ⓐ Marque de référence pour la distance de mise au point
- Ⓑ Ligne de référence pour la distance de mise au point
- Ⓒ 0,18 m (0,59 pied) [Avec l'objectif interchangeable (H-H014)]
- Ⓓ 0,3 m (0,99 pied) [Avec l'objectif interchangeable (H-FS014042)]
- Ⓔ 0,2 m (0,66 pied) [Avec l'objectif interchangeable (H-PS14042), grand-angle à une distance focale de 20 mm]
- Ⓕ 0,3 m (0,99 pied) [Avec l'objectif interchangeable (H-PS14042), distance focale de 21 mm à téléobjectif]

Plage de mise au point

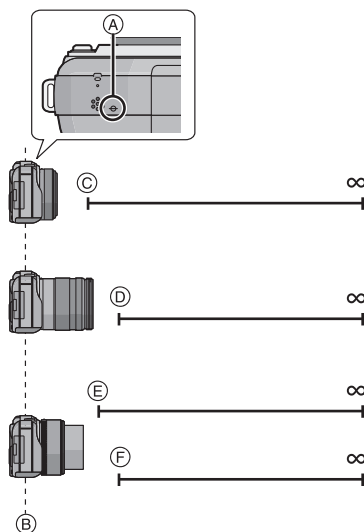

Mode d'enregistrement : **P A S M C SCN**

Réglage de l'équilibre des blancs

À la lumière du jour par temps clair, sous un éclairage à incandescence ou dans des conditions où le blanc a une teinte rougeâtre ou bleutée, cette fonction règle la couleur des blancs la plus rapprochée de celle perçue par l'œil selon la source de lumière.

1 Appuyez sur ► (WB).

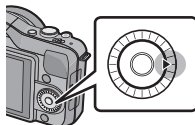

2 Touchez l'équilibre des blancs pour sélectionner.

• Il est possible de commuter la rubrique en touchant [◀]/[▶].

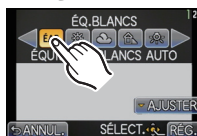

3 Touchez [RÉG.].

Rubrique	Conditions d'enregistrement
[ÉAB]	Pour le réglage automatique
[☀]	Pour enregistrement à l'extérieur au cours d'une journée ensoleillée
[☁]	Pour enregistrement à l'extérieur au cours d'une journée nuageuse
[☙]	Pour enregistrement à l'extérieur à l'ombre
[☛]	Pour enregistrement sous un éclairage à incandescence
[🔆]*	Pour enregistrer avec le flash uniquement
[🔆]/[🔆]	Avec équilibre des blancs pré-réglé
[🔆]	Avec température de la couleur pré-réglée

*Ceci fonctionnera en tant que [ÉAB] pendant l'enregistrement d'images animées.

■ À propos de l'équilibre des blancs automatique

Selon les conditions au moment de la prise de vue, les images peuvent emprunter une teinte rougeâtre ou bleutée. De plus, lorsque plusieurs sources de lumière différentes éclairent une scène ou en l'absence d'objet dont la couleur se rapproche du blanc, le réglage automatique de l'équilibre des blancs pourrait ne pas fonctionner adéquatement. Dans un tel cas, réglez la fonction d'équilibre des blancs à un mode autre que [ÉAB].

- 1 L'équilibre des blancs automatique fonctionnera à l'intérieur de cette étendue.
 - 2 Ciel bleu
 - 3 Ciel nuageux (Pluie)
 - 4 Ombre
 - 5 Lumière du soleil
 - 6 Lumière fluorescente blanche
 - 7 Ampoule de lumière incandescente
 - 8 Lever et coucher du soleil
 - 9 Lumière de bougie
- K= Température couleur Kelvin

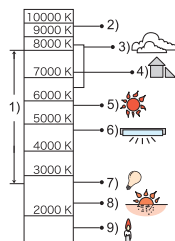

Nota

- Sous un éclairage fluorescent, des luminaires à DEL, etc., l'équilibre des blancs approprié varie selon le type d'éclairage; il est recommandé d'utiliser [ÉAB] ou [1], [2].
- Le réglage de l'équilibre des blancs n'est déterminé que pour les sujets se trouvant à une distance correspondant à la portée du flash.
- Le réglage de l'équilibre des blancs est mémorisé même si l'appareil est hors marche. Cependant, l'équilibre des blancs est modifié dans un autre mode scène, [EQ.BLANCS] pour le mode scène réglé retournera sur [ÉAB].
- Dans les modes scène listés ci-dessous, l'équilibre des blancs est réglé sur [ÉAB].
 - [PAYSAGE]/[ARCHITECTURE]/[NOURRITURE]/[PORTRAIT NOCT.]/[PAYSAGE NOCT.]/[ÉCLAIRAGE]/[FÊTE]/[CRÉPUSCULE]

■ Réglage manuel de l'équilibre des blancs

Réglez la valeur de l'équilibre des blancs. Utilisez ceci pour faire correspondre aux conditions environnantes lors de la prise de photo.

1 Sélectionnez [**1**] ou [**2**] puis touchez [RÉG. BLANC].

2 Orientez l'appareil sur une feuille de papier blanc, etc., de manière que le centre de l'écran soit rempli par le seul objet blanc, puis touchez [RÉG.].

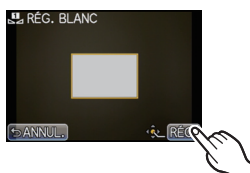

Nota

• Il pourrait ne pas être possible d'ajuster l'équilibre des blancs si le sujet est trop éclairé ou trop sombre. Dans un tel cas, réglez l'éclairage, puis refaites le réglage de l'équilibre des blancs.

■ Réglage de la température de la couleur

Il est possible de procéder à un réglage manuel de la température de la couleur pour des prises de vues dans diverses conditions d'éclairage. La couleur de la lumière est mesurée en degrés Kelvin. Alors que la température de la couleur augmente, l'image devient bleutée. Si la température de la couleur diminue, l'image devient rougeâtre.

1 Sélectionnez [**1**], puis touchez [RÉG. ÉB K].

2 Touchez la barre de réglage de température de la couleur.

- Il est également possible de régler les valeurs en touchant [▲]/[▼] ou en appuyant sur les touches du curseur ▲/▼.
- La température de la couleur peut se régler entre [2500K] et [10000K].

3 Touchez [RÉG.].



■ Réglage fin de l'équilibre des blancs

Vous pouvez régler finement l'équilibre des blancs si vous ne pouvez pas acquérir la teinte désirée avec le réglage de l'équilibre des blancs.

1 Sélectionnez l'équilibre des blancs, puis touchez [AJUSTER].

2 Touchez à l'intérieur du cadre pour régler finement l'équilibre des blancs.

- Il est également possible de faire le réglage fin en touchant [V+]/[M-]/[A]/[B], ou en appuyant sur les touches du curseur ▲/▼/◀/▶.

- ◀ : A (AMBRE: ORANGÉ)
- ▶ : B (BLEU: BLEUÂTRE)
- ▲ : V+ (VERT: VERDÂTRE)
- ▼ : M- (MAGENTA: ROUGEÂTRE)



3 Touchez [RÉG.].

Nota

- Si le réglage fin de l'équilibre des blancs est établi sur A (ambre), l'icône de l'équilibre des blancs affichée à l'écran passe à l'orange. Si le réglage fin de l'équilibre des blancs est établi sur B (bleu), l'icône de l'équilibre des blancs affichée à l'écran passe au bleu.
- Si le réglage fin de l'équilibre des blancs est établi sur V+ (vert) ou M- (magenta), l'indication [+] (vert) ou [-] (magenta) s'affiche au côté de l'icône de l'équilibre des blancs à l'écran.
- Sélectionnez le point central si vous n'ajustez pas finement l'équilibre des blancs.
- Les résultats obtenus lors d'un réglage fin de l'équilibre des blancs se reflètent sur l'image lorsque la prise de vue se fait avec flash.
- Il est possible de régler finement l'équilibre des blancs séparément pour chacune des rubriques.
- La configuration du réglage de l'équilibre des blancs est mémorisée même si l'appareil photo est hors marche.
- Le niveau de réglage fin de l'équilibre des blancs est ramené au réglage standard (position centrale) dans les situations suivantes.
 - Lorsque vous rétablissez l'équilibre des blancs dans [] ou []
 - Lorsque vous rétablissez manuellement la température de couleur à []

■ Test d'équilibre des blancs

Les prises de vues en rafale sont effectuées sur la base des valeurs du réglage fin de l'équilibre des blancs et 3 photos sont prises, avec des couleurs différentes, sur une pression du déclencheur.

1 Ajustez finement l'équilibre des blancs à l'étape 2 de "Réglage fin de l'équilibre des blancs", puis touchez [↔]/[↕] pour sélectionner le réglage du test d'équilibre des blancs.

[↔] : horizontale (A à B)

[↕] : verticale (V+ à M-)

- Les réglages du test d'équilibre des blancs peuvent également être effectués en pivotant la molette de commande.



2 Touchez [RÉG.].

Nota

- [RAF] s'affiche sur l'icône de l'équilibre des blancs à l'écran lorsque le test d'équilibre des blancs est activé.
- Le paramétrage du test d'équilibre des blancs est annulé après la mise hors marche de l'appareil (y compris dans le mode veille).
- Le bruit de déclenchement n'est entendu qu'une fois.
- La fonction de test d'équilibre des blancs est désactivée pendant l'enregistrement d'images animées.

Utilisation de la touche de fonction

En attribuant des fonctions à la touche [Fn] (fonction), il vous sera possible d'utiliser [VERROU MPA/EA] qui permet de faire des prises de vues avec une mise au point ou un réglage de l'exposition fixe. Il vous sera aussi possible d'utiliser [PRÉVISUALISATION] qui permet de vérifier l'effet de l'ouverture et de la vitesse d'obturation ainsi que d'autres fonctions.

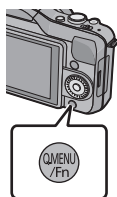

- 1** Régler [MENU R./Fn] dans le menu [PERSONNALISÉ] sur [Fn]. (P57)
- 2** Sélectionnez [RÉG. TOUCHE Fn] dans le menu [PERSONNALISÉ].
- 3** Sélectionnez la fonction que vous voulez attribuer, puis appuyez sur [MENU/SET].

Menu du mode [ENR.]/Fonctions d'enregistrement	
<ul style="list-style-type: none"> • [VERROU MPA/EA] (P98) • [PRÉVISUALISATION] (P99) • [STYLE PHOTO] (P122) • [FORMAT] (P123) • [QUALITÉ] (P125) • [MODE MP] (P31) • [MODE MESURE] (P128) 	<ul style="list-style-type: none"> • [FLASH] (P72) • [SENSIBILITÉ] (P126) • [RÉG. LIMITE ISO] (P127) • [TÉLÉC. ÉTENDU] (photos/images animées) (P131) • [VITESSE RAFALE] (P77) • [PRISE RAF. AUTO] (P79)
Menu [PERSONNALISÉ]	
<ul style="list-style-type: none"> • [GRILLE DE RÉF.] (P138) 	<ul style="list-style-type: none"> • [% ZONE ENREG.] (P142)

- Quittez le menu à la fin du réglage.

Nota

- N'est pas disponible sous [EFFET MINIATURE] dans le mode de commande créative.
- Certaines fonctions ne pourront pas être utilisées selon le mode sélectionné ou l'écran qui est affiché.

Verrouillage de la mise au point et de l'exposition (Verrouillage MPA/EA)

Modes applicables: **P A S M C SCN** 

Cette fonction est utile lorsque vous voulez prendre une photo d'un sujet situé en dehors du cadre de mise au point automatique ou dont le contraste est trop élevé et pour lequel vous ne pouvez pas réaliser une exposition appropriée.

1 Réglez [RÉG. TOUCHE Fn] dans le menu [PERSONNALISÉ] sur [VERROU MPA/EA]. (P57)

2 Alignez l'écran sur le sujet.

3 Appuyez sur la touche [Q.MENU/Fn] pour ajuster la mise au point ou l'exposition.

Ⓐ Indication verrouillage EA

- Le verrouillage MPA/EA est annulé en appuyant à nouveau sur [Q.MENU/Fn].

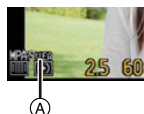

4 Déplacez l'appareil photo tout en composant l'image, puis appuyez à fond sur la touche du déclencheur.

- Lorsque le verrouillage EA a été sélectionné, après avoir enfoncé le déclencheur à mi-course, appuyez dessus à fond.

■ Verrou MPA/EA

Le verrouillage de la mise au point et de l'exposition peut être fait sous [VERROU MPA/EA] dans le menu [PERSONNALISÉ].

Rubrique	Description du paramétrage
[EA]	Seul le réglage de l'exposition est verrouillé. • Les indications [V.EA], de la valeur de l'ouverture et de vitesse d'obturation s'affichent lorsque l'exposition a été réglée.
[MPA]	Seule la mise au point est verrouillée. • Les indications [V.MPA], de la mise au point, de la valeur de l'ouverture et de vitesse d'obturation s'affichent lorsque la mise au point a été faite sur le sujet.
[MPA/EA]	La mise au point et l'exposition sont verrouillées. • Les indications [V.MPA], [V.EA], de la mise au point, de la valeur de l'ouverture et de vitesse d'obturation s'affichent lorsque la mise au point a été faite et que l'exposition a été réglée.

Nota

- La luminosité de l'image affichée à l'écran ACL (vision directe) est également verrouillée lors du verrouillage du réglage automatique de l'exposition (EA).
- Seul le verrouillage MPA est fonctionnel lorsque vous prenez des photos en mode d'exposition manuelle.
- Seul le verrouillage EA est fonctionnel lorsque vous prenez des photos avec la mise au point manuelle.
- Le verrouillage EA/MPA ne peut être fait de nouveau durant l'enregistrement d'images animées. En effet, durant l'enregistrement d'images animées, seule la désactivation du verrouillage peut être effectuée.
- L'exposition est réglée même si la luminosité du sujet change.
- Il est possible de remettre le sujet au point en enfonçant le déclencheur à mi-course, et ce, même si l'exposition a été verrouillée.
- Il est possible d'activer la fonction de décalage de programme même si l'exposition a été verrouillée.

Vérification des effets des réglages de l'ouverture et de la vitesse d'obturation (mode prévisualisation)

Modes applicables: **[iA] [A+] P A S M C SCN [v]**

Les effets des réglages de l'ouverture et de la vitesse d'obturation peuvent être vérifiés en utilisant le mode de prévisualisation.

- **Confirmation des effets du réglage de l'ouverture:** Il est possible de vérifier la profondeur de champ (portée effective de la mise au point) avant de prendre une photo en fermant l'obturateur à lamelles à la valeur d'ouverture que vous fixez.
- **Vérification des effets du réglage de la vitesse d'obturation:** Il est possible de vérifier le mouvement en affichant la scène que voulez prendre en photo à la vitesse d'obturation réglée. Lorsqu'une vitesse d'obturation rapide a été réglée, l'affichage prend la forme d'un film à temps échelonné. On l'utilise dans des situations où l'on cherche à geler un mouvement comme celui d'une cascade d'eau.

1 Réglez [RÉG. TOUCHE Fn] dans le menu [PERSONNALISÉ] sur [PRÉVISUALISATION]. (P57)

2 Appapelez l'affichage du menu de vérification en appuyant sur [Q.MENU/Fn].

- L'affichage est commuté sur chaque pression de [Q.MENU/Fn].

Écran d'un enregistrement normal



Effets du réglage de l'ouverture

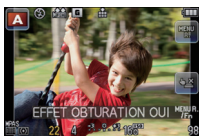

Effets du réglage de la vitesse d'obturation

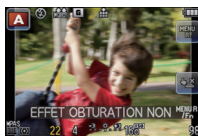

■ Profondeur de champ - Propriétés

*1	Valeur d'ouverture	Petite	Grande
	Longueur focale de l'objectif	Téléobjectif	Grand-angle
	Distance du sujet	Rapproché	Éloigné
Profondeur de champ (portée effective de la mise au point)		Peu profond (étroit)*2	Profond (large)*3

*1 Paramétrages de la prise de vue

*2 Exemple : pour une prise de vue avec arrière-plan flou, etc.

*3 Exemple : pour une prise de vue avec toute la scène mise au point, y compris l'arrière-plan

Nota

- Il est possible de prendre des photos même si l'appareil est dans le mode prévisualisation.
- La plage de vérification des effets du réglage de la vitesse d'obturation est de 8 secondes à 1/1000e de seconde.

Mode d'enregistrement : **ASM**

Prises de vues avec réglages de l'ouverture et de la vitesse d'obturation

Réglage automatique de l'exposition avec priorité d'ouverture

Sélectionnez une valeur de l'ouverture plus élevée si vous désirez un arrière-plan mis au point de façon nette. Sélectionnez une valeur de l'ouverture plus basse si vous désirez un arrière-plan mis au point de façon plus douce.

1 Réglez le mode d'enregistrement sur [A].

- Pour plus de détails sur le réglage du mode d'enregistrement, reportez-vous à la [P28](#).

2 Tournez la molette de commande pour régler la valeur de l'ouverture.

- Sur chaque pression de la touche de curseur ▲, l'appareil bascule entre la fonction de réglage de l'ouverture et celle de compensation de l'exposition.



Réglage automatique de l'exposition avec priorité d'obturation

Si vous désirez prendre une photo nette d'un sujet qui se déplace rapidement, sélectionnez une vitesse d'obturation rapide. Lorsque vous désirez créer un effet de traînée, sélectionnez une vitesse d'obturation plus lente.

1 Réglez le mode d'enregistrement sur [S].

- Pour plus de détails sur le réglage du mode d'enregistrement, reportez-vous à la [P28](#).

2 Tournez la molette de commande pour régler la valeur de la vitesse d'obturation.

- Sur chaque pression de la touche de curseur ▲, l'appareil bascule entre la fonction de réglage de la vitesse d'obturation et celle de compensation de l'exposition.

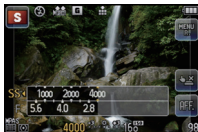

Prises de vues avec réglage manuel de l'exposition

Déterminez l'exposition en réglant manuellement la valeur de l'ouverture et la vitesse d'obturation.

L'écran d'assistance au réglage manuel de l'exposition s'affiche dans la partie inférieure de l'écran pour indiquer l'exposition.

1 Réglez le mode d'enregistrement sur [M].

- Pour plus de détails sur le réglage du mode d'enregistrement, reportez-vous à la [P28](#).

2 Tournez la molette de commande pour régler l'ouverture et la vitesse d'obturation.

- Sur chaque pression de la touche de curseur ▲, l'appareil bascule entre la fonction de réglage de l'ouverture et celle de réglage de la vitesse d'obturation.

- Ⓐ Assistance de l'exposition manuelle

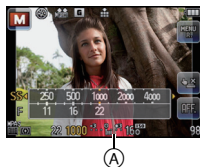

■ Assistance de l'exposition manuelle

	L'exposition est adéquate.
	Choisissez une vitesse d'obturation plus rapide ou une valeur de l'ouverture plus grande.
	Choisissez une vitesse d'obturation plus lente ou une valeur de l'ouverture plus petite.

- L'assistance au réglage manuel de l'exposition est une approximation. Il est recommandé de vérifier les prises à l'écran.

 **Nota**

- Il est possible de régler l'ouverture et la vitesse d'obturation en touchant [F] (ouverture) ou [SS] (vitesse d'obturation), puis en faisant glisser la barre du posemètre dans le menu rapide (P59).
- La luminosité de l'écran ACL et celle des images enregistrées pourraient être différentes. Vérifiez les images à l'écran de visualisation.
- Tournez la molette de commande de manière à afficher [POSEMÈTRE]. Les parties non appropriées au sein de la plage de réglage sont affichées en rouge.
- Dans le cas où l'exposition ne serait pas adéquate, la valeur de l'ouverture et la vitesse d'obturation s'affichent en rouge et clignotent lorsque le déclencheur est appuyé à mi-course.
- La vitesse d'obturation affichée est diminuée lorsque la vitesse d'obturation sélectionnée est lente et que le déclencheur est pressé à fond.
- Nous vous conseillons d'utiliser un trépied si la vitesse d'obturation est basse.
- Lorsque le flash est utilisé, la vitesse d'obturation maximale possible est 1/160^e de seconde. (P75)
- La [SENSIBILITÉ] passe automatiquement sur [AUTO] lorsque vous faites passer le mode enregistrement au mode de réglage automatique de l'exposition avec priorité à la vitesse d'obturation si elle avait été réglée sur [iISO] (intelligent).
- La [SENSIBILITÉ] est automatiquement établie à [ISO160] lorsque le réglage manuel de l'exposition est utilisé dans le mode enregistrement et que [SENSIBILITÉ] est sur [AUTO] ou [iISO] (Intelligent).
- Si un objectif avec bague de réglage de l'ouverture est utilisé, le réglage effectué au moyen de la molette de commande s'applique si la bague de réglage est tournée à la position [A] tandis que le réglage effectué au moyen de la bague a priorité si la bague est tournée sur une position autre que [A] dans le mode de réglage automatique de l'exposition avec priorité à l'ouverture.
- Le réglage effectué avec la bague d'ouverture a priorité si l'objectif utilisé est muni d'une bague de réglage de l'ouverture lors du réglage manuel de l'exposition.

Mode d'enregistrement : **SCN**

Prises de vues correspondant à la scène enregistrée (Mode scène)

Si vous sélectionnez un mode scène selon le sujet ou les conditions d'enregistrement, l'appareil photo sélectionne l'exposition, la couleur et la mise au point optimales afin de permettre un enregistrement approprié à la scène.

1 Réglez le mode d'enregistrement sur **[SCN]**.

- Pour plus de détails sur le réglage du mode d'enregistrement, reportez-vous à la [P28](#).

2 Touchez le mode scène souhaité.

- Il est possible de commuter la rubrique en touchant [\triangleleft]/[\triangleright].



3 Touchez **[RÉG.]**.

Nota

- Les fonctions suivantes ne peuvent pas être sélectionnées en mode scène car l'appareil photo les ajuste automatiquement à leur réglage optimal.
 - les rubriques autres que [STANDARD] et [MONOCHROME] sous [STYLE PHOTO]/[SENSIBILITÉ]/[RÉG. LIMITE ISO]/[MODE MESURE]/[RÉSOLUTION 1.]/[DYNAMIQUE 1.]/[ZOOM NUM.]

[PORTRAIT]

Lors de prises de vues de sujets à l'extérieur à la lumière du jour, ce mode permet de rehausser l'apparence des personnes en leur conférant une belle carnation.

■ Technique pour le mode portrait

Pour augmenter l'efficacité de ce mode:

- 1 Tournez la bague de zoom aussi loin que possible vers téléobjectif. (Lorsqu'un objectif avec fonction zoom est utilisé)
 - Avec l'objectif interchangeable (H-PS14042), réglez à la position téléobjectif en déplaçant le levier de mise au point au lieu de la bague de mise au point.
- 2 Rapprochez-vous du sujet pour rendre ce mode plus efficace.

[CARNATION]

Lors de prises de vues de sujets à l'extérieur à la lumière du jour, ce mode permet de lisser la carnation de manière plus efficace que dans le mode [PORTRAIT]. (Ce mode s'avère efficace lors de prises de vues rapprochées.)

■ Technique du mode carnation

Pour augmenter l'efficacité de ce mode:

- ❶ Tournez la bague de zoom aussi loin que possible vers téléobjectif. (Lorsqu'un objectif avec fonction zoom est utilisé)
 - Avec l'objectif interchangeable (H-PS14042), réglez à la position téléobjectif en déplaçant le levier de mise au point au lieu de la bague de mise au point.
- ❷ Rapprochez-vous du sujet pour rendre ce mode plus efficace.

Nota

- Si une partie de l'arrière-plan, etc. a une couleur proche de celle de la peau, cette partie sera également adoucie.
- Ce mode peut ne pas être efficace s'il n'y a pas assez de lumière.

[PAYSAGE]

Cela vous permet de prendre des photos d'un large paysage.

[ARCHITECTURE]

Ce réglage capte des prises de vues d'architecture bien définies. La grille de référence est affichée.

[SPORTS]

Utilisez ce réglage lorsque vous désirez prendre des photos de scènes sportives ou d'autres événements à déplacements rapides.

[ARRIÈRE-PLAN FLOU]

Ce mode facilite l'isolement du sujet sur lequel la mise au point doit se faire et rend flou l'arrière-plan de manière à faire mieux ressortir le sujet.



■ Paramétrage de la zone de mise au point automatique

1 Touchez le sujet à l'écran pour déplacer la zone de mise au point.

- Il est également possible de déplacer la zone de mise au point automatique au moyen des touches du curseur.

2 Touchez [RÉG.].

Nota

- La MPA rapide est effectuée automatiquement.
- Utilisez les fonctions qui ont été assignées à la touche du curseur, tel que [ÉQ.BLANCS] (P92), en les assignant à chaque rubrique du menu rapide (P59).
- Appuyez sur une des touches du curseur pour afficher l'écran de réglage de la zone de mise au point automatique. Appuyez sur [ / ] pour ramener la zone de mise au point au centre de l'écran.
- L'effet obtenu varie selon divers facteurs comme la distance du sujet et de l'arrière-plan. Pour de meilleurs résultats, nous vous recommandons de vous approcher le plus près du sujet lors de la prise de vue. (P91)

[FLEUR]

Les réglages macro permettent des prises de vues des fleurs à l'extérieur avec des couleurs naturelles. La grille de référence est affichée.

■ Technique du mode fleur

- Nous recommandons l'usage d'un trépied et du retardateur.
- Nous vous conseillons le réglage du flash sur [] en prenant des photos de sujets proches.

Nota

- La plage de mise au point varie selon l'objectif. Reportez-vous à la section "À propos de la marque de référence pour la distance de mise au point" à la P91.
- Lorsque le sujet est proche de l'appareil photo, la plage de la mise au point est plus restreinte. Par conséquent, vous aurez des difficultés à mettre au point un sujet si la distance entre lui et l'appareil photo est changée après que la mise au point ait été faite.
- La priorité est donnée aux sujets les plus rapprochés lors de prise de vue; aussi, la mise au point prend-elle un peu plus de temps dans le cas de la prise de vue d'un sujet éloigné.
- Lorsque vous prenez une photo près de la limite de la portée, la résolution de la périphérie de l'image peut légèrement diminuer. Il ne s'agit pas d'un mauvais fonctionnement.
- S'il y a des traces de doigts ou de la poussière sur l'objectif, la mise au point pourrait ne pas s'effectuer correctement.

[NOURRITURE]

Permet des prises de vues avec des teintes naturelles de la nourriture sans être affecté par l'éclairage ambiant des restaurants.

■ Technique du mode nourriture

- Nous recommandons l'usage d'un trépied et du retardateur.
- Nous vous conseillons le réglage du flash sur [☺] en prenant des photos de sujets proches.

Nota

- Reportez-vous à la section [FLEUR] pour de plus amples informations sur ce mode.

[OBJETS]

Permet des prises de vues claires et vives d'accessoires ou de petits objets au sein d'une collection.

■ Technique du mode objets

- Nous recommandons l'usage d'un trépied et du retardateur.
- Nous vous conseillons le réglage du flash sur [☺] en prenant des photos de sujets proches.

Nota

- Reportez-vous à la section [FLEUR] pour de plus amples informations sur ce mode.

[PORTRAIT NOCT.]

Ce mode vous permet de prendre des photos d'un sujet et d'un paysage avec une luminosité proche de la vie réelle.

■ Technique pour le mode portrait nocturne

- **Ouvrez le flash. (Il est possible de régler sur [*S[⊙]].)**
- Nous vous conseillons d'utiliser un trépied et le retardateur pour prendre des photos.
- Lorsque [PORTRAIT NOCT.] est sélectionné, gardez le sujet immobile pendant environ 1 seconde après la prise de vue.

Nota

- L'obturateur pourrait demeurer fermé après la prise de vue. Cela s'explique par le délai de traitement du signal et n'est le signe d'aucun mauvais fonctionnement.
- Des parasites peuvent devenir visibles lorsque vous prenez des photos dans des endroits sombres.

[PAYSAGE NOCT.]

Ce mode vous permet d'enregistrer un paysage nocturne de façon réaliste.

■ Technique pour le mode paysage nocturne

- Nous vous conseillons d'utiliser un trépied et le retardateur pour prendre des photos.

Nota

- L'obturateur pourrait demeurer fermé après la prise de vue. Cela s'explique par le délai de traitement du signal et n'est le signe d'aucun mauvais fonctionnement.
- Des parasites peuvent devenir visibles lorsque vous prenez des photos dans des endroits sombres.

[ÉCLAIRAGE]

L'éclairage est capté de façon superbe.

■ Technique du mode éclairage

- Nous recommandons l'usage d'un trépied et du retardateur.

Nota

- L'obturateur pourrait demeurer fermé après la prise de vue. Cela s'explique par le délai de traitement du signal et n'est le signe d'aucun mauvais fonctionnement.
- Des parasites peuvent devenir visibles lorsque vous prenez des photos dans des endroits sombres.

[BÉBÉ1]/[BÉBÉ2]

Ce mode vous permet de prendre des photos d'un enfant avec un teint naturel. Lorsque le flash est utilisé, la lumière provenant de celui-ci est plus faible que d'habitude.

Il est possible de programmer différents noms et dates de naissance pour [BÉBÉ1] et [BÉBÉ2]. Il est possible soit de les afficher au moment de la lecture ou de les inscrire sur l'image enregistrée au moyen de la fonction [TIMBRE CAR.] (P148).

■ Réglage du nom/date de naissance

- 1 Appuyez sur ▲/▼ pour sélectionner [ÂGE] ou [NOM] et appuyez sur [MENU/SET].
- 2 Appuyez sur ▲/▼ pour sélectionner [RÉG.] et appuyez sur [MENU/SET].
- 3 Entrez la date de naissance ou le nom.

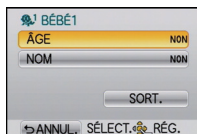

Date de

naissance : ◀/▶ : Sélectionnez les rubriques (année/mois/jour).

▲/▼ : Réglage.

[MENU/SET] : Confirmation.

Nom : Pour les informations sur la saisie des caractères, reportez-vous à la section "Saisie de texte" à la P121.

- Lorsque la date de naissance ou le nom est entré, [ÂGE] ou [NOM] est automatiquement réglé à [OUI].
- Si [OUI] est sélectionné alors qu'aucune date de naissance ou aucun nom n'a été mis en mémoire, l'écran de paramétrage s'affiche automatiquement.

- 4 Appuyez sur ▲/▼ pour sélectionner [SORT.], puis appuyez sur [MENU/SET] pour finir.

- Le réglage peut également être effectué au toucher.

■ Pour annuler [ÂGE] et [NOM]

Sélectionnez [NON] à l'étape 2.

Nota

- L'âge et le nom du bébé peuvent être imprimés en utilisant le logiciel "PHOTOfunSTUDIO" sur le CD-ROM (fourni).
- Si [ÂGE] ou [NOM] est réglé à [NON] même si la date de naissance ou le nom a été enregistré, ceux-ci ne seront pas affichés.

[ANIMAL DOMES.]



Sélectionnez ce mode pour des prises de vues d'animaux domestiques tels un chien ou un chat. Il est possible de programmer la date de naissance et le nom de votre animal domestique.

Pour de plus amples informations [ÂGE] et [NOM], reportez-vous à [BÉBÉ1]/[BÉBÉ2] (P108).

[FÊTE]

Sélectionnez ce mode lorsque vous désirez prendre des photos à une réception de mariage, une fête à l'intérieur, etc. Les personnes et l'arrière-plan peuvent être enregistrés avec une luminosité naturelle.

■ Technique pour le mode fête

- Ouvrez le flash. (Il est possible de sélectionner [] ou [].)
- Nous recommandons l'utilisation d'un trépied et du retardateur pour prendre des photos.

[CRÉPUSCULE]

Ce mode vous permet de prendre des photos claires d'un coucher de soleil rouge.

Mode d'enregistrement : 



Prises de vues avec différents effets d'images (Mode de commande créative)

Il est possible de prendre des photos avec un effet en affichant un aperçu du sujet à l'écran ACL (vision directe) et en sélectionnant l'effet désiré.

1 Réglez le mode d'enregistrement sur .

- Pour plus de détails sur le réglage du mode d'enregistrement, reportez-vous à la [P28](#).

2 Touchez la rubrique.

- Il est possible de commuter la rubrique en touchant []/[].



Rubrique	Effet
[EXPRESSIF]	Il s'agit d'un effet pop art mettant l'accent sur la couleur.
[RÉTRO]	Il s'agit d'un effet discret donnant l'impression d'une photographie ternie.
[EXPOSITION ÉLEVÉE]	Il s'agit d'un effet donnant une ambiance généralement bien éclairée.
[SÉPIA]	Il s'agit d'un effet donnant une couleur sépia à l'image.
[DYNAMIQUE +]	Il s'agit d'un effet par lequel la luminosité des zones sombres et des zones claires est ajustée à un niveau approprié, de pair avec une amélioration du rendu des couleurs.
[EFFET MINIATURE]	Il s'agit d'un effet d'imagerie qui rend flous les abords de l'image pour donner l'impression d'un diorama.

3 Touchez [RÉG.].

Nota

- Il est possible d'activer le contrôle de défocalisation en touchant [] sur l'écran d'enregistrement. ([P41](#))
- Les paramètres du mode de commande créative sont mémorisés même lorsque l'appareil est hors marche.
- L'équilibre des blancs sera réglé sur [ÉAB] et [SENSIBILITÉ] sur [AUTO].



Ajustement des réglages désirés de [EFFET MINIATURE]

Avec [EFFET MINIATURE] il est possible de faire ressortir le sujet en créant intentionnellement des portions floues et des portions mises au point. Il est possible de régler l'orientation de l'enregistrement (orientation de défocalisation) ainsi que la position et l'étendue de la portion mise au point.

1 Touchez [EFFET MINIATURE] à l'étape 2 de P110.

2 Touchez [RÉG.].

3 Touchez l'écran pour afficher l'écran de réglage.

- Il est également possible d'afficher l'écran de réglage en appuyant sur [Q.MENU/Fn] ( / ).

4 Touchez  pour régler l'orientation d'enregistrement (orientation de défocalisation)

- Ⓐ Réglage de l'écran lors de l'enregistrement avec orientation horizontale
- Ⓑ Réglage de l'écran lors de l'enregistrement avec orientation verticale



5 Touchez la portion mise au point.

- Il est également possible de déplacer la portion mise au point à l'aide des touches du curseur.

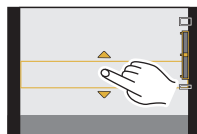

6 Touchez la barre de défilement pour modifier l'étendue de portion mise au point.

- La portion mise au point peut être modifiée sur trois paliers.
- Il est également possible d'agrandir/réduire la portion mise au point en tournant la molette de commande.

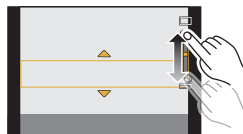

7 Touchez [RÉG.].

 **Nota**

- Lors d'un enregistrement avec effet [EFFET MINIATURE]
 - L'affichage de l'écran d'enregistrement prendra plus de temps que la normale et l'image sera saccadée.
 - Le mode de mise au point automatique est fixé sur [■].
 - Les prises de vues en rafale, les prises de vues en rafale avec réglage automatique de l'exposition, le contrôle de défocalisation et le zoom numérique ne peuvent être utilisés.
 - Aucun son n'est enregistré avec les images animées.
 - Environ 1/10 du laps de temps est enregistré.
(Par exemple, si vous enregistrez pendant 10 minutes, l'enregistrement d'images animées résultant aura une durée d'environ 1 minute.)
- Une pression sur [Q.MENU/Fn (⏏/↵)] lors de l'affichage de l'écran de réglage, commute l'orientation de l'enregistrement à l'horizontale, la portion mise au point au centre et à l'étendue intermédiaire des trois paliers de grandeur de portion mise au point.
- Lorsque le mode de mise au point est réglé sur [MPM], déplacez l'endroit mis au point dans la portion mise au point.
- Si vous terminez l'enregistrement d'images animées après une courte période, l'appareil pourrait continuer d'enregistrer pendant un certain temps. Tenez l'appareil en position jusqu'à ce que l'enregistrement s'arrête.

Mode d'enregistrement : **C**

Prises de vues en mode personnalisé

Vous pouvez sélectionner un ensemble de vos réglages personnalisés sauvegardés avec [MÉM. RÉG. PERS.] en fonction des conditions de prises de vues.

Le réglage initial du mode de l'exposition automatique est sauvegardé comme réglage initial.

1 Réglez le mode d'enregistrement sur **[C]**.

- Pour plus de détails sur le réglage du mode d'enregistrement, reportez-vous à la [P28](#).

2 Touchez les réglages personnalisés que vous souhaitez utiliser.

- Les divers paramétrages du réglage personnalisé sélectionné sont affichés.
- Seulement certaines rubriques du menu sont affichées. (Consultez le tableau suivant concernant les rubriques du menu qui sont affichées.)

MPA-R	[MPA RAPIDE]	MPA*	[LAMPE ASS. MPA]
ISO MAX	[RÉG. LIMITE ISO]	MPA+MPM	[MPA + MPM]
RB	[RÉD.OBTUR.LONG]	S/O	[PRISE S/OBJECTIF]
PRÉV.AUTO	[PRÉV.AUTO]	MENU R./Fn	[MENU R./Fn]
MP	[PRIORITÉ MP]	Fn	[RÉG. TOUCHE Fn]*

*Affiché seulement lors de la sélection d'un réglage personnalisé à [Fn] sous le menu [MENU R./Fn].

3 Touchez **[RÉG.]**.

- Ⓐ Affichage des réglages personnalisés
- La mémorisation des réglages personnalisés sélectionnés est affichée à l'écran.

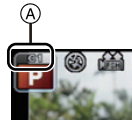

■ Mémorisation des réglages du menu personnel (Mémorisation des réglages personnalisés)

Il est possible de mémoriser jusqu'à 3 ensembles de paramétrages à titre de réglages personnalisés.

- Sélectionnez préalablement le mode d'enregistrement que vous souhaitez sauvegarder et personnalisez les réglages de menu de l'appareil photo.

1 Sélectionnez **[MÉM. RÉG. PERS.]** dans le menu **[PERSONNALISÉ]**. (P57)

2 Appuyez sur **▲/▼** pour sélectionner le registre mémoire des réglages personnalisés, puis appuyez sur **[MENU/SET]**.

- L'écran de confirmation s'affiche. L'opération est exécutée lorsque **[OUI]** est sélectionné. Quittez le menu une fois terminé.

■ Modification des réglages du menu

Le contenu enregistré demeure inchangé lorsque le réglage au menu est modifié provisoirement avec l'un des réglages personnalisés sélectionnés.

Pour changer celui qui a été enregistré, écrasez les données mémorisées en utilisant **[MÉM. RÉG. PERS.]** dans le menu **[PERSONNALISÉ]**.



Nota

- Les rubriques des menus suivants ne peuvent pas être sauvegardées sous le réglage personnalisé puisqu'elles affectent les autres modes d'enregistrement.

Menu du mode [ENR.]/Fonctions d'enregistrement	Menu [CONFIG.]	Menu [PERSONNALISÉ]
<ul style="list-style-type: none"> • Les réglages de la date d'anniversaire et du nom dans le mode scène [BÉBÉ1]/[BÉBÉ2] ou [ANIMAL DOMES.] • Les données mémorisées sous [VISAGE] 	<ul style="list-style-type: none"> • Les menus autres que [PRÉV.AUTO] 	<ul style="list-style-type: none"> • [SÉLECTEUR • [GUIDE TACTILE] • [DÉFIL. TOUCHER]

Mode d'enregistrement :   **P** **A** **S** **M** **C** **SCN** 

Prises de vues avec la fonction de reconnaissance de visage

La reconnaissance de visage est une fonction qui permet à l'appareil d'optimiser automatiquement la mise au point et l'exposition sur les sujets dont le visage a été mémorisé. Même si une personne est située vers l'arrière ou à la fin d'une file dans une photo de groupe, l'appareil peut quand même prendre une image claire.

Par défaut, [VISAGE] est réglé sur [NON].
[VISAGE] est automatiquement activé après la mémorisation de l'image du visage.

- Les fonctions suivantes seront également disponibles avec la fonction de reconnaissance de visage.

En mode d'enregistrement

- L'affichage du nom correspondant lorsque l'appareil détecte un visage ayant été mémorisé* (si le nom a été réglé pour le visage mémorisé)
- L'appareil se souvient des visages de personnes qui sont souvent prises en photo, puis affiche automatiquement l'écran de mémorisation (lorsque [MÉMORISATION AUTO] est réglé sur [OUI])



En mode lecture

- L'affichage du nom et de l'âge (si cette information a été réglée)
- La lecture sélective d'images choisies parmi les images mémorisées à l'aide de la reconnaissance de visage ([LECT. CATÉG.] (P146))

* Jusqu'à 3 noms de personnes sont affichés. La priorité de l'affichage des noms lors de prises de vues est déterminée en fonction de l'ordre de la mémorisation.

Nota

- **[VISAGE] ne fonctionne que lorsque le mode MPA est réglé sur [ON].**
- En mode de prises de vues en rafale, les informations de [VISAGE] ne sont associées qu'à la première photo.
- Il n'est pas possible d'utiliser [VISAGE] dans les situations suivantes :
 - En modes scène [ARRIÈRE-PLAN FLOU]/[NOURRITURE]/[PAYSAGE NOCT.]/[ÉCLAIRAGE]
 - [EFFET MINIATURE] dans le mode de commande créative
 - Lors de l'enregistrement d'images animées
- Lorsque [MODE MP] est réglé sur [MPM], la mémorisation automatique de visage est impossible.
- La similarité des traits du visage peut faire qu'une personne soit reconnue à la place d'une autre.
- La reconnaissance de visage pourrait prendre plus de temps pour sélectionner et reconnaître des visages avec des traits distinctifs que la détection de visages.
- Même lorsque les informations de reconnaissance de visage ont été mémorisées, les images enregistrées lorsque [NOM] est réglé sur [NON] ne seront pas catégorisées par reconnaissance de visage sous [LECT. CATÉG.].
- **Même si les informations sur une personne mémorisée sont modifiées (P119), les informations de reconnaissance de visage des photos déjà prises ne seront pas modifiées.**

Par exemple, si le nom est modifié, les photos enregistrées avant la modification ne seront pas catégorisées par la reconnaissance de visage sous [LECT. CATÉG.].
- Pour modifier les informations relatives au nom des photos déjà prises, effectuez [REEMPL.] sous [MOD. REC. VIS.] (P159).

Réglages de visage

Jusqu'à 6 visages peuvent être mémorisés avec des informations telles le nom, et la date de naissance.

La mémorisation peut être plus facile en prenant plusieurs photos pour chaque visage. (jusqu'à 3 photos par visage)

■ Positionnement lors de la mémorisation de visage

- Placez le sujet face à l'appareil les yeux ouverts et la bouche fermée, en s'assurant que les contours du visage, les yeux et les sourcils ne sont pas cachés par des cheveux au moment de la mémorisation.
- Assurez-vous qu'il n'y a pas trop d'ombre sur le visage à mémoriser. (Le flash est désactivé lors de la mémorisation de visage.)

(Exemple d'une
bonne
mémorisation)

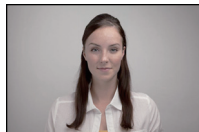

■ Si un visage n'est pas reconnu lors des prises de vues

- Procédez à la mémorisation du visage d'une même personne à l'intérieur et à l'extérieur, sous différents angles ou avec différentes expressions. (P119)
- Procédez à nouveau à la mémorisation du visage sur les lieux de la prise de vue.
- Changez le réglage de [SENSIBILITÉ]. (P119)
- Lorsqu'une personne enregistrée n'est pas reconnue, corrigez en la mémorisant de nouveau.
- La reconnaissance de visage peut ne pas être possible ou pourrait ne pas fonctionner correctement même pour les visages mémorisés dans les conditions suivantes, dépendamment de l'expression faciale et de l'environnement.

■ Mémorisation d'un nouveau visage

- 1 Sélectionnez [VISAGE] dans le menu du mode [ENR.], puis appuyez sur [MENU/SET]. (P57)
- 2 Appuyez sur ▲/▼ pour sélectionner [MÉMOIRE], puis appuyez sur [MENU/SET].
- 3 Appuyez sur ▲/▼/◀/▶ pour sélectionner un cadre de mémorisation ne contenant pas d'informations mémorisées, puis appuyez sur [MENU/SET].
- 4 Prenez la photo en ajustant le visage au moyen du guide.
 - Des visages autres que ceux de personnes (animaux, etc.) ne peuvent être mémorisés.
 - Des instructions sur la mémorisation de visages sont affichées sur pression de ►.
 - Un écran de confirmation est affiché. La mémorisation est exécutée si [OUI] est sélectionné.

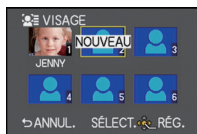

5

Sélectionnez une rubrique avec ▲/▼, puis appuyez sur [MENU/SET].

- Il est possible de mémoriser jusqu'à 3 images de visage.

Rubrique	Description du paramétrage
[NOM]	<p>Il est possible de mémoriser des noms.</p> <p>1 Appuyez sur ▼ pour sélectionner [RÉG.], puis appuyez sur [MENU/SET].</p> <p>2 Saisissez le nom.</p> <ul style="list-style-type: none"> • Pour plus de détails sur l'entrée de caractères, reportez-vous à la section "Saisie de texte" à la P121.
[ÂGE]	<p>Il est possible de mémoriser la date de naissance.</p> <p>1 Appuyez sur ▼ pour sélectionner [RÉG.], puis appuyez sur [MENU/SET].</p> <p>2 Appuyez sur ◀▶ pour sélectionner les rubriques (Année/Mois/Jour), appuyez sur ▲/▼ pour régler, puis appuyez sur [MENU/SET].</p>
[AJ. IMAGES]	<p>Ajout d'autres images (Ajouter images)</p> <p>1 Sélectionnez un cadre de mémorisation ne contenant pas d'informations mémorisées, puis appuyez sur [MENU/SET].</p> <p>2 Effectuez l'étape 4 de la section "Mémorisation d'un nouveau visage".</p>
	<p>Suppression d'une image de visage (Supprimer)</p> <p>Appuyez sur ◀▶ pour sélectionner l'image du visage à supprimer, puis appuyez sur [MENU/SET].</p> <ul style="list-style-type: none"> • Cette fonction requiert qu'il reste au moins une image de visage enregistrée.

- Quittez le menu à la fin du réglage.

■ Modification ou effacement des informations pour les personnes mémorisées

Il est possible de modifier les images ou l'information d'une personne déjà mémorisée. Il est également possible d'effacer l'information de la personne.

- 1 Sélectionnez **[VISAGE]** dans le menu **[ENR.]**, puis appuyez sur **[MENU/SET]**. (P57)
- 2 Appuyez sur **▼** pour sélectionner **[MÉMOIRE]**, puis appuyez sur **[MENU/SET]**.
- 3 Appuyez sur **▲/▼/◀/▶** pour sélectionner l'image du visage à modifier ou à effacer, puis appuyez sur **[MENU/SET]**.
- 4 Appuyez sur **▲/▼** pour sélectionner la rubrique, puis appuyez sur **[MENU/SET]**.

Rubrique	Description du paramétrage
[MODIF. INFO]	Modification des informations relatives à une personne déjà enregistrée. Effectuez l'étape 5 de la section "Mémorisation d'un nouveau visage".
[PRIORITÉ]	La mise au point et l'exposition sont ajustées de façon privilégiée pour les visages avec haute priorité. Appuyez sur ▲/▼/◀/▶ pour sélectionner la priorité et appuyez sur [MENU/SET].
[EFF.]	Effacement des informations pour les visages mémorisés. Appuyez sur ▲ pour sélectionner [OUI], puis appuyez sur [MENU/SET].

- Quittez le menu à la fin du réglage.

Réglage de la mémorisation automatique/sensibilité

Il est possible de paramétrer la mémorisation automatique et la sensibilité de la fonction de reconnaissance de visage.

- 1 Sélectionnez **[VISAGE]** dans le menu du mode **[ENR.]**, puis appuyez sur **[MENU/SET]**. (P57)
- 2 Appuyez sur **▼** pour sélectionner **[RÉG.]**, puis appuyez sur **[MENU/SET]**.
- 3 Appuyez sur **▲/▼** pour sélectionner la rubrique, puis appuyez sur **[MENU/SET]**.

Rubrique	Description du paramétrage
[MÉMORISATION AUTO]	[NON]/[OUI] <ul style="list-style-type: none"> • Lorsque [MÉMORISATION AUTO] est réglé sur [OUI], [VISAGE] sera automatiquement réglé sur [OUI]. • Pour plus de détails, reportez-vous à la section "Mémorisation automatique" à la P120.
[SENSIBILITÉ]	[ÉLEVÉ]/[NORMAL]/[BAS] <ul style="list-style-type: none"> • Sélectionnez [ÉLEVÉ] lorsque la reconnaissance de visage est difficile. La probabilité que la fonction reconnaisse un visage est plus élevée, mais la probabilité d'une erreur de reconnaissance augmente proportionnellement. • Sélectionnez [BAS] lorsque les erreurs de reconnaissance sont fréquentes. • Pour revenir au réglage initial, sélectionnez [NORMAL].

- Quittez le menu à la fin du réglage.

■ Mémorisation automatique

Lorsque [MÉMORISATION AUTO] est réglé sur [OUI], l'écran de mémorisation s'affiche automatiquement lors de la prise de vue d'un visage qui revient souvent.

- L'écran de mémorisation est affiché après la prise d'environ 3 photos.
- Il pourrait être extrêmement difficile pour l'appareil de reconnaître les visages uniquement avec [MÉMORISATION AUTO]. Il est donc conseillé d'effectuer la mémorisation de visage avec [VISAGE] dans le menu du mode [ENR.] au préalable.

■ Mémorisation à partir de l'écran automatique de mémorisation

1 Appuyez sur ▲ pour sélectionner [OUI], puis appuyez sur [MENU/SET].

- S'il n'y a aucune personne mémorisée, passez à l'étape **3**.
- L'écran de sélection est affiché de nouveau lorsque [NON] est sélectionné et lorsque [OUI] est sélectionné avec ▲, [MÉMORISATION AUTO] est réglé sur [NON].

2 Appuyez sur ▲/▼ pour sélectionner [NOUV. PERSONNE] ou [AUTRE IMAGE], puis appuyez sur [MENU/SET].

Rubrique	Description du paramétrage
[NOUV. PERSONNE]	• Une liste des personnes mémorisées est affichée lorsqu'il y a 6 personnes qui ont déjà été mémorisées. Sélectionnez la personne à remplacer.
[AUTRE IMAGE]	Pour mémoriser une image additionnelle d'un visage déjà mémorisé. Appuyez sur ▲/▼/◀/▶ pour sélectionner la personne pour laquelle vous désirez ajouter une image, puis appuyez sur [MENU/SET]. • Si 3 images ont déjà été mémorisées, l'écran de remplacement d'image est affiché. Dans ce cas, sélectionnez l'image que vous désirez remplacer.

- Après avoir ajouté des nouvelles personnes ou avoir remplacé un visage, l'écran revient automatiquement à l'écran d'enregistrement.

3 Suivez les directives à l'étape 5 et poursuivez avec "Mémorisation d'un nouveau visage".

Nota

- Si l'écran de mémorisation ne s'affiche pas, demandez au sujet de reproduire l'expression du visage au moment de la mémorisation initiale ou tentez de recréer les conditions de la mémorisation.
- Si l'écran de mémorisation s'affiche pour un visage déjà mémorisé, effectuer à nouveau la mémorisation du visage de cette personne en facilitera la reconnaissance.
- La reconnaissance de visage pourrait être plus difficile si une prise de vue avec flash est utilisée pour la mémorisation.

Saisie de texte

Il est possible d'entrer les noms de bébés, d'animaux domestiques et de destinations de voyage lors de l'enregistrement. (Les noms ne doivent comporter que des caractères alphabétiques et des symboles.)

1 Affichez l'écran de saisie des caractères.

- Vous pouvez afficher l'écran de saisie de caractères en accédant aux rubriques suivantes.
 - La rubrique [NOM] en mode scène [BÉBÉ1]/[BÉBÉ2] ou [ANIMAL DOMES.] (P108)
 - La rubrique [NOM] sous [VISAGE] (P118)
 - La rubrique [LIEU] sous [DATE VOYAGE] (P63)
 - La rubrique [ÉDIT. TITRE] (P147)

2 Appuyez sur ▲/▼/◀/▶ pour sélectionner le texte, puis appuyez sur [MENU/SET] pour enregistrer.

- Les opérations suivantes peuvent être effectuées en sélectionnant une rubrique, puis en appuyant sur [MENU/SET] :
 - [] : entrée d'un espace
 - [A/a] : caractères en majuscule [A], en minuscule [a], [1] (chiffres) et [&] (caractères spéciaux)
 - [EFF.] : effacement d'un caractère
 - [◀] : déplacement du curseur de saisie vers la gauche
 - [▶] : déplacement du curseur de saisie vers la droite
- Il est possible de déplacer le curseur à gauche et à droite à l'aide de la molette de commande.
- Pour saisir à nouveau le même caractère, tournez la molette de commande pour déplacer le curseur.
- 30 caractères au maximum peuvent être entrés. (Un maximum de 9 caractères est permis lors de la saisie de noms dans [VISAGE])



3 Appuyez sur ▲/▼/◀/▶ pour déplacer le curseur à [RÉG.] et appuyez ensuite sur [MENU/SET] pour terminer l'entrée de texte.

Nota

- Il est possible de faire défiler le texte s'il ne peut être affiché en entier dans l'écran.
- Le [NOM] sous [BÉBÉ1]/[BÉBÉ2] ou [ANIMAL DOMES.] peut également être entré au toucher.

Utilisation du menu du mode [ENR.]







Pour plus de détails sur le menu du mode [ENR.], reportez-vous à la P57.



- [STYLE PHOTO], [MODE MP], [MODE MESURE], [DYNAMIQUE I.] et [ZOOM NUM.] se retrouvent sous les menus des modes [ENR.] et [IMAGES ANIMÉES]. La modification de ces réglages dans le menu d'un mode est reflétée dans l'autre mode.

[STYLE PHOTO]

6 genres d'effets peuvent être sélectionnés pour refléter la qualité d'image voulue à l'enregistrement. Il est possible de régler des rubriques comme la couleur ou la qualité d'image d'un effet à votre guise.

Modes applicables:   **P** **A** **S** **M** **C** **SCN**

 STD. [STANDARD]	Il s'agit du réglage standard.
 ÉCL [ÉCLATANT]*1	Il s'agit d'un effet de brillance avec saturation et contraste élevés.
 NAT [NATUREL]*1	Il s'agit d'un effet de douceur avec saturation basse.
 MONO [MONOCHROME]	Il s'agit d'un effet monochrome sans tons de couleur.
 PAYS [PAYSAGE]*1,2	Il s'agit d'un effet approprié pour les paysages avec un ciel bleu et de la verdure.
 PORT [PORTRAIT]*1,2	Il s'agit d'un effet approprié pour un portrait avec un teint en santé et de beaux tons de peau.
 PERS [PERSONNALISÉ]*1	Utilisation du réglage préétabli.

*1 Ce mode est désactivé si le mode d'automatisation intelligente ( ou ) ou un mode scène a été sélectionné.

*2 La couleur et la qualité d'image est sensiblement la même que dans les modes scène [PAYSAGE] et [PORTRAIT], mais des ajustements peuvent être faits pour obtenir la qualité d'image désirée à l'aide de l'ajustement de la qualité d'image, l'équilibre des blancs, etc.

■ Réglage de la qualité d'image

- 1 Appuyez sur ◀/▶ pour sélectionner le type de style photo.
- 2 Appuyez sur ▲/▼ pour sélectionner les rubriques, puis appuyez sur ◀/▶ pour effectuer le réglage.

Rubrique		Effet
● [CONTRASTE]	[+]	Augmente la différence entre la luminosité et l'obscurité de l'image.
	[-]	Diminue la différence entre la luminosité et l'obscurité de l'image.
● [NETTÉTÉ]	[+]	L'image est finement précisée.
	[-]	L'image est doucement focalisée.
● [SATURATION]	[+]	Les couleurs de l'image sont plus vives.
	[-]	Les couleurs de l'image sont plus naturelles.
● [RÉDUC. BRUIT]	[+]	L'effet de réduction de bruit est amélioré. La résolution de l'image peut être légèrement détériorée.
	[-]	L'effet de réduction de bruit est réduit. Vous pouvez obtenir des images d'une résolution plus élevée.

- Les réglages enregistrés sont mémorisés même si vous mettez l'appareil hors marche.
- Si vous réglez la qualité de l'image, [+] s'affiche à l'écran à côté de l'icône de style photo.
- Les tons de couleur peuvent être modifiés sous [SATURATION] lorsque [MONOCHROME] est sélectionné.
- La qualité de l'image ne peut pas être ajustée en mode d'automatisation intelligente (IA) ou (IA+) ou en mode scène.

3 Appuyez sur ▼ pour sélectionner [Réglage personnalisé], puis appuyez sur [MENU/SET].

- L'écran de confirmation s'affiche. L'opération est exécutée lorsque [OUI] est sélectionné.
- Le réglage peut être enregistré dans [PERSONNALISÉ].

Nota

- Dans le style photo, l'appareil peut produire un effet équivalent à la surexposition ou à la sous-exposition pour créer une image possédant des caractéristiques particulières. À ce moment, la vitesse de l'obturateur peut devenir très lente.

[FORMAT]

Cela vous permet de sélectionner le format d'image des photos aux fins d'impression ou en fonction de la méthode de visualisation.

Modes applicables: (IA) (IA+) P A S M C SCN

[4:3]	[FORMAT] d'un téléviseur à écran 4:3
[3:2]	[FORMAT] des prises sur un appareil 35 mm (argentique)
[16:9]	[FORMAT] d'un téléviseur à haute définition, etc.
[1:1]	[FORMAT] carré

Nota





- Les bords des images enregistrées peuvent être coupés à l'impression. (P199)

[TAILLE IMAGE]





Établissez le nombre de pixels. Plus le nombre de pixels est élevé, plus les détails des images seront nets même lorsque imprimées en grand format.

Modes applicables:   **P** **A** **S** **M** **C** **SCN** 





Lorsque le format est [**4:3**].

 (12M)	4000×3000 pixels
  (6M)	2816×2112 pixels
  (3M)	2048×1536 pixels





Lorsque le format est [**3:2**].

 (10,5M)	4000×2672 pixels
  (5M)	2816×1880 pixels
  (2,5M)	2048×1360 pixels

Lorsque le format est [**16:9**].

 (9M)	4000×2248 pixels
  (4,5M)	2816×1584 pixels
  (2M)	1920×1080 pixels

Lorsque le format est [**1:1**].

 (9M)	2992×2992 pixels
  (4,5M)	2112×2112 pixels
  (2M)	1504×1504 pixels







 **Nota**

- Si vous réglez [TÉLÉC. ÉTENDU] (P71) sur [OUI], [**EX**] s'affiche sur l'écran lorsque la taille de l'image est réglée sur une taille autre que la taille maximale d'image pour chaque format.
- Une image numérique est composée de nombreux points appelés pixels. Plus il y a de pixels, plus fine sera l'image quand elle sera imprimée sur une grande feuille de papier ou affichée sur l'écran d'un ordinateur.

[QUALITÉ]

Établissez le taux de compression auquel les images seront sauvegardées.





Modes applicables:   **P** **A** **S** **M** **C**  

	JPEG	Une image au format JPEG qui donne la priorité à la qualité de l'image.
		Une image au format JPEG de qualité standard. Ceci est pratique pour augmenter le nombre de photos enregistrables sans augmenter le nombre de pixels.
	RAW+JPEG	Enregistrement d'une image au format RAW et d'une image au format JPEG ( ou ) simultanément.*1
		
	RAW	Enregistrement d'une image seulement au format RAW.*2

*1 Si le fichier RAW est supprimé sur l'appareil, l'image JPEG équivalente sera également supprimée.

*2 Fixé au nombre maximum de pixels enregistrables ([G]) pour chaque format d'image.

 **Nota**



- Vous pouvez utiliser des fonctions d'édition plus avancées avec des fichiers RAW. Il est possible de sauvegarder des fichiers RAW en un format de fichier (JPEG, TIFF etc.) pouvant être affiché sur votre ordinateur etc., en faire des tirages sur support papier et les retoucher avec le logiciel "SILKYPIX Developer Studio" développé par Ichikawa Soft Laboratory qui se trouve sur le CD-ROM fourni.
- Les effets suivants ne seront pas reproduits avec les images au format RAW :
 - [STYLE PHOTO], [SANS YEUX R.], [RÉSOLUTION I.], [DYNAMIQUE I.] et [ESPACE COUL.] dans le menu du mode [ENR.]
 - En mode scène
 - En mode de commande créative
- Les images au format [RAW ] sont enregistrées avec un volume de données moindre que celles au format [RAW ] ou [RAW ].
- Lorsque [QUALITÉ] est réglé sur [RAW], les fonctions [RÉG. IMPR.] et [MES FAVORIS] sont désactivées.
- Dans les situations suivantes, la qualité d'image ne peut être réglée sur [RAW ] , [RAW ] ou [RAW].
 - Lorsque le test d'équilibre des blancs a été activé.

[SENSIBILITÉ]

Cela permet le réglage de la sensibilité (ISO) en fonction de l'éclairage. Une sensibilité ISO élevée permet des prises de vues dans des endroits faiblement éclairés sans que la photo ne soit sombre.

Modes applicables: **P A S M C**

[AUTO]/[ISO]/[160]/[200]/[400]/[800]/[1600]/[3200]/[6400]

	160   6400
Lieu d'enregistrement (recommandé)	À la lumière du jour (à l'extérieur) Faible éclairage
Vitesse d'obturation	Lente Rapide
Bruit vidéo	Rare Fréquent
Bougé du sujet	Fréquent Rare

Sensibilité ISO	Contenu des réglages
AUTO* maximum [ISO800]	La sensibilité ISO est automatiquement ajustée selon la luminosité.
 Intelligent) maximum [ISO800]	La sensibilité ISO est ajustée selon les mouvements du sujet et selon la luminosité.
160/200/400/800/1600/3200/6400	La sensibilité est fixée sur différents réglages. (Lorsque la rubrique [PALIERS ISO] dans le menu [ENR.] (P127) est réglée sur [1/3 EV], le nombre de rubriques de sensibilité ISO pouvant être paramétrées augmente.)

* Lorsque [RÉG. LIMITE ISO] du menu [ENR.] (P127) est réglée sur n'importe quelle valeur autre que [NON], elle est automatiquement réglée à l'intérieur de la plage de valeurs délimitée sous [RÉG. LIMITE ISO].

■ À propos de [ISO] (Contrôle intelligent de la sensibilité ISO)

L'appareil photo détecte le mouvement du sujet, puis règle automatiquement la sensibilité ISO optimale et la vitesse d'obturation qui conviennent au mouvement du sujet et à la luminosité de la scène afin de minimiser le bougé du sujet.

- La vitesse d'obturation n'est pas fixée lorsque le déclencheur est enfoncé à mi-course. Elle change de façon constante afin de suivre les mouvements du sujet jusqu'à ce que vous enfonciez complètement le déclencheur.

Nota

- Pour la plage de mise au point du flash lorsque [AUTO] est réglé, reportez-vous à la P74.
- Le réglage est fixé à [ISO] dans les cas suivants.
 - En modes scène [SPORTS], [BÉBÉ1]/[BÉBÉ2] et [ANIMAL DOMES].

[RÉG. LIMITE ISO]

La sensibilité ISO optimale, ne dépassant pas la limite fixée, est automatiquement sélectionnée en fonction de la luminosité du sujet.

Modes applicables: **PASC**

[NON]/[200]/[400]/[800]/[1600]

 **Nota**

- Cela fonctionne lorsque [SENSIBILITÉ] est réglée sur [AUTO] ou [ISO].
- La fonction [RÉG. LIMITE ISO] est désactivée pendant l'enregistrement d'images animées.

[PALIERS ISO]

Les réglages de [SENSIBILITÉ] entre [ISO160] et [ISO6400] sont changés pour chaque palier de 1/3 EV.

Modes applicables: **PASMC SCN**

[1/3 EV]: [160]/[200]/[250]/[320]/[400]/[500]/[640]/[800]/[1000]/[1250]/[1600]/[2000]/[2500]/[3200]/[4000]/[5000]/[6400]

[1 EV]: [160]/[200]/[400]/[800]/[1600]/[3200]/[6400]

 **Nota**

- Lorsque le réglage passe de [1/3 EV] à [1 EV], [SENSIBILITÉ] sera réglée sur la valeur la plus rapprochée de la valeur réglée sous [1/3 EV]. (La valeur réglée n'est pas rétablie lorsque le réglage est ramené sur [1/3 EV]. Elle demeurera à la valeur établie sous [1 EV].)

[VISAGE]

 **Nota**

- Pour plus de détails, reportez-vous à la [P115](#).

[MODE MP]

[MPA S]/[MPA C]/[MPM]

 **Nota**

- Pour plus de détails, reportez-vous à la [P31](#).

[MPA RAPIDE]

Tant que l'appareil est maintenu stable, il effectue la mise au point automatiquement et le réglage de la mise au point se fera plus rapidement après pression sur le déclencheur. Cela s'avère utile dans les situations où, par exemple, vous ne voulez pas rater une occasion d'une belle photo captée sur le vif.

Modes applicables: **P A S M C**  

[NON]/[OUI]





 **Nota**

- La consommation d'énergie de la batterie est plus grande que d'ordinaire.
- Enfoncez de nouveau le déclencheur à mi-course lorsque la mise au point s'avère difficile.
- La fonction [MPA RAPIDE] est désactivée dans les conditions suivantes :
 - Durant l'affichage agrandi en utilisant **[+]** en mode MPA
 - Dans le mode prévisualisation
 - Dans des situations de faible éclairage
 - Avec un objectif qui ne permet que la mise au point manuelle
 - Avec certains objectifs Quatre Tiers qui ne prennent pas en charge la MPA par contraste

[MODE MESURE]

Le mode de mesure optique de la luminosité peut être changé.

Modes applicables: **P A S M C** 

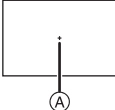
	<p>Multiple</p> <p>C'est la méthode qui permet à l'appareil photo de mesurer l'exposition la plus appropriée en jugeant automatiquement la zone de luminosité sur l'écran entier. En règle générale, nous vous conseillons d'utiliser cette méthode.</p>
	<p>Pondéré au centre</p> <p>C'est la méthode utilisée pour faire la mise au point du sujet au centre de l'écran et de mesurer l'écran en entier.</p>
	<p>Ponctuel</p> <p>C'est la méthode pour mesurer le sujet dans la cible de la photométrie ponctuelle .</p> <div data-bbox="824 987 946 1103" style="text-align: right;">  </div>

[FLASH]

[A]/[A[Ⓢ]]/[]/[[Ⓢ]]/[S]/[S[Ⓢ]]

Nota

- Pour plus de détails, reportez-vous à la [P72](#).

[SANS YEUX R.]

Lorsque la correction des yeux rouges ([A[Ⓢ]], [[Ⓢ]], [S[Ⓢ]]) a été sélectionnée, la correction numérique des yeux rouges est activée sur déclenchement du flash. L'appareil détecte automatiquement la présence de yeux rouges et corrige l'image.

Modes applicables: **P A S M C**

[NON]/[OUI]

Nota

- N'est disponible que lorsque [MODE MPA] est réglé sur [] et que la détection de visage est activée.
- Dans certaines conditions, les yeux rouges ne peuvent faire l'objet d'une correction.
- [] est affiché sur l'icône lorsqu'il est réglé sur [OUI].

[RÉSOLUTION I.]

Il est possible, grâce la technologie de résolution intelligente, de prendre des photos de grande netteté et d'une haute résolution.

Modes applicables: **P A S M C**

[NON]/[BAS]/[STANDARD]/[ÉLEVÉ]/[ÉTENDUE]

Nota

- Le réglage [ÉTENDUE] permet de prendre des photos d'allure naturelle à une plus haute résolution.
- Lorsque [ÉTENDUE] a été sélectionné, la cadence des prises de vues en rafale et de l'enregistrement continu est moindre.
- Lors d'enregistrement d'images animées, [ÉTENDUE] change à [BAS].

[DYNAMIQUE I.] (Contrôle intelligent de la gamme dynamique)

Le contraste et l'exposition sont réglés automatiquement dans les situations où il y a une grande différence entre les niveaux de luminosité de l'arrière-plan et du sujet de manière à rendre l'image la plus conforme possible à ce qui est visible à l'œil nu.

Modes applicables: **P A S M C**

[NON]/[BAS]/[STANDARD]/[ÉLEVÉ]

**Nota**

- Cette fonction pourrait être automatiquement désactivée selon les conditions d'éclairage.
- L'indication [;●] à l'écran passe au jaune lorsque [DYNAMIQUE I.] est activé.
- [BAS], [STANDARD] ou [ÉLEVÉ] représente la plage maximum des effets.

[RÉD.OBTUR.LONG]

L'appareil retire automatiquement les parasites qui apparaissent lorsque la vitesse d'obturation ralentit pour les prises de vues de nuit, etc., pour vous permettre de prendre de belles photos.

Modes applicables: **P A S M C SCN**

[NON]/[OUI]

**Nota**

- Si vous sélectionnez [OUI], l'écran du compte à rebours s'affiche lorsque la touche du déclencheur est enfoncée. Ne bougez pas l'appareil photo à ce moment. Une fois que le compte à rebours est terminé, [ATTENDRE SVP] s'affiche pendant la même période de temps que la vitesse d'obturation sélectionnée pour le traitement du signal.
- Nous vous recommandons l'usage d'un trépied lorsque la vitesse d'obturation est lente.
- La fonction [RÉD.OBTUR.LONG] est désactivée pendant l'enregistrement d'images animées.

[COMP. OMBRE]

Lorsque le pourtour de l'écran s'assombrit du aux caractéristiques de l'objectif, il est possible d'enregistrer des images avec une correction de la luminosité sur le pourtour de l'écran.

Modes applicables: **P A S M C SCN** 

[NON]/[OUI]

 **Nota**

- Cette fonction pourrait être automatiquement désactivée selon les conditions d'enregistrement.
- Du bruit sur le pourtour de l'image pourrait être visible dans le cas où la sensibilité ISO est élevée.
- La correction n'est pas possible dans le cas suivant :
 - Lors de l'enregistrement d'images animées.
- Selon l'objectif utilisé, [COMP. OMBRE] pourrait ne pas fonctionner.
Reportez-vous aux sites Internet Panasonic pour de plus amples renseignements sur les objectifs compatibles.

[TÉLÉC. ÉTENDU]

[NON]/[OUI]

 **Nota**

- Pour plus de détails, reportez-vous à la [P71](#).

[ZOOM NUM.]

[NON]/[2×]/[4×]

 **Nota**

- Pour plus de détails, reportez-vous à la [P71](#).

[VITESSE RAFALE]

[H]/[M]/[B]

 **Nota**

- Pour plus de détails, reportez-vous à la [P77](#).

[PRISE RAF. AUTO]

[PARAMÈTRES   **]/[PAS]/[SÉQUENCE]**

 **Nota**

- Pour plus de détails, reportez-vous à la [P79](#).

[RETARDATEUR]

[S₁₀]/[S₁₀]/[S₂]**Nota**

- Pour plus de détails, reportez-vous à la [P81](#).

[ESPACE COUL.]

Réglez cette fonction lorsque vous voulez corriger la reproduction des couleurs des images enregistrées sur un ordinateur, une imprimante, etc.

Modes applicables: **P A S M C SCN**

[sRGB]	L'espace couleur est réglé sur l'espace couleur sRGB. Cela est largement utilisé dans les appareils utilisés dans l'environnement informatique.
[AdobeRGB]	L'espace couleur est réglé sur l'espace couleur AdobeRGB. AdobeRGB est utilisé principalement à des fins commerciales telles que l'impression professionnelle car il possède une plus grande plage de couleurs reproductibles que sRGB.

**Nota**

- En fonction du réglage de l'espace couleur, le nom de fichier de l'image enregistrée varie comme suit.

P1000001.JPG

└─ P: sRGB
└─ _: AdobeRGB

- Réglez sur sRGB si vous n'êtes pas très familiarisé avec AdobeRGB.
- Lors d'un enregistrement d'images animées, la fonction est fixée sur [sRGB].

[STABILISAT.]

[NON]/[ON]/[ON]

**Note**

- Pour plus de détails, reportez-vous à la [P69](#).

Utilisation du menu du mode [IMAGES ANIMÉES]

Pour plus de détails sur le menu du mode [IMAGES ANIMÉES], reportez-vous à la P57.

• [STYLE PHOTO], [MODE MP], [MODE MESURE], [DYNAMIQUE I.] et [ZOOM NUM.] se retrouvent sous les menus des modes [ENR.] et [IMAGES ANIMÉES]. La modification de ces réglages dans le menu d'un mode est reflétée dans l'autre mode.

– Pour plus de détails, reportez-vous aux explications sur les réglages correspondants dans le menu du mode [ENR.].

[MODE ENR.]

Ce paramètre sert à régler le format des données des images animées.

Modes applicables:   **P** **A** **S** **M** **C**  

[AVCHD]

- Sélectionnez ce format pour l'enregistrement d'images animées en HD (haute définition) en vue de la lecture sur un téléviseur HD avec une connexion HDMI.
- Peut être pris en charge tel quel en mettant la carte mémoire en place dans un équipement compatible avec le format AVCHD. Pour de plus amples renseignements sur la compatibilité, reportez-vous au manuel d'utilisation de l'équipement utilisé.
- Utilisez une carte SD de débit de "classe 4" ou supérieure.

[MOTION JPEG]

- Sélectionnez ce format pour l'enregistrement d'images animées en définition standard en vue de la lecture sur un PC. Permet un enregistrement moins volumineux lorsqu'il reste peu d'espace sur la carte mémoire ou lors de l'envoi d'images animées par courriel.
- Utilisez une carte SD de débit de "classe 6" ou supérieure.

[QUALITÉ ENR.]

Ce paramètre définit le niveau de qualité des images animées.

Modes applicables:   **PASMC**  

Lorsque [AVCHD] est sélectionné

Rubrique	Taille de l'image/Débit binaire	ips	Format d'image
[FSH]	1920×1080 pixels/Environ 17 Mbit/s	60i (Sortie du capteur à 30 ips)	16:9
[SH]	1280×720 pixels/Environ 17 Mbit/s	60p (Sortie du capteur à 30 ips)	

• Qu'est-ce que le débit binaire?

Il s'agit du volume de données transmis dans un laps de temps donné; plus le débit est élevé, plus la qualité de l'image est élevée. Cet appareil utilise la méthode d'enregistrement "VBR", qui l'acronyme de "variable bit rate" (débit binaire variable) ce qui veut dire que le débit binaire varie automatiquement en fonction de la scène à enregistrer.

Par conséquent, la durée d'enregistrement possible est réduite lorsqu'une scène à mouvement rapide est enregistrée.

• Sous [FSH], la qualité d'image est meilleure et la définition plus haute que sous [SH].

Lorsque [MOTION JPEG] est sélectionnée

Rubrique	Taille de l'image	ips	Format d'image
[HD]	1280 × 720 pixels	30	16:9
[VGA]	640 × 480 pixels		4:3
[QVGA]	320 × 240 pixels		

Nota

• Du fait que le format AVCHD évolue sans cesse, il se peut que les images animées enregistrées au format [AVCHD] ou [MOTION JPEG] soient de piètre qualité à la ou que la lecture soit impossible même sur des appareils compatibles avec ces formats.

Pour plus de détails sur les appareils compatibles à AVCHD, consultez le site Internet mentionné ci-dessous.

<http://panasonic.jp/support/global/cs/dsc/>

(Ce site est uniquement en anglais.)

• Pour effectuer la lecture d'images animées AVCHD enregistrées sur cet appareil à l'aide d'un lecteur Blu-ray Disc de Panasonic (DMP-BD30/DMP-BD31/DMP-BD50), il est nécessaire d'effectuer la mise à jour du micrologiciel du lecteur Blu-ray Disc.

Vous pouvez télécharger la version la plus récente du micrologiciel sur le site Internet suivant.

<http://panasonic.net/support/>

(Ce site est uniquement en anglais.)

[MPA EN CONTINU]

[NON]/[OUI]

 **Nota**

- Pour plus de détails, reportez-vous à la [P44](#).

[TÉLÉC. ÉTENDU]

[NON]/[OUI]

 **Nota**

- Pour plus de détails, reportez-vous à la [P71](#).

[COUPE-VENT]

Ceci réduit le bruit du vent lors de l'enregistrement de l'audio.

Modes applicables:   **P A S M C**  

[NON]/[BAS]/[STANDARD]/[ÉLEVÉ]

 **Nota**

- La qualité sonore sera différente de la normale lorsque [COUPE-VENT] est réglé.
- N'est pas disponible sous [EFFET MINIATURE] dans le mode de commande créative.

[AFF. NIV. MICRO]

Permet de régler si les niveaux de sensibilité du micro seront affichés ou non.

Modes applicables: **P A S M C**  

[NON]/[OUI]

 **Nota**

- N'est pas disponible sous [EFFET MINIATURE] dans le mode de commande créative.

[RÉG. NIV. MIC.]

Permet de régler le niveau d'entrée audio (4 paliers).

Modes applicables: **P A S M C**  

 **Nota**

- N'est pas disponible sous [EFFET MINIATURE] dans le mode de commande créative.

[ANTI-SCINT.]

La vitesse d'obturation peut être fixée afin de réduire le scintillement des images animées.

Modes applicables: **P A S M C**

[NON]/[1/50]/[1/60]/[1/100]/[1/120]

 **Nota**

- La vitesse d'obturation pour l'enregistrement des images animées sera fixée à la vitesse d'obturation lors de la sélection de réglages autres que [NON].

Au besoin, effectuez les réglages suivants.

Utilisation du menu [PERSONNALISÉ]

Pour de plus amples détails sur comment effectuer les paramétrages dans [PERSONNALISÉ], reportez-vous à la P57.

[MÉM. RÉG. PERS.] [C1]/[C2]/[C3]

• Pour plus de détails, reportez-vous à la P114.

[MENU R./Fn] —

• Refer to P59 for details.



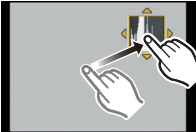
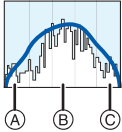

[RÉG. TOUCHE Fn] —

• Pour plus de détails, reportez-vous à la P97.

[HISTOGRAMME]	Permet d'activer ou non l'affichage de l'histogramme.
	<p>[NON] [OUI]:</p> <p>Il est possible d'ajuster la position de l'histogramme en le faisant glisser à l'écran (P10).</p> <ul style="list-style-type: none"> • La commande tactile directe est également possible dans l'écran d'enregistrement. 
	<p>Un histogramme est un graphique qui affiche la luminosité le long de l'axe horizontal (noir à blanc) et le nombre de pixels à chaque niveau de luminosité sur l'axe vertical. Il vous permet de vérifier facilement l'exposition d'une image.</p>  <p>(A) Sombre (B) Optimal (C) Clair</p>

• Si l'image enregistrée et l'histogramme ne correspondent pas entre eux sous les conditions suivantes, l'histogramme est affiché en orange.

- Lorsque l'assistance d'exposition est autre que $[\pm 0]$ en mode compensation de l'exposition ou en mode d'exposition manuelle
- Lorsque le flash est activé
- Lorsque le flash est désactivé
- Lorsque la luminosité de l'écran n'est pas affichée correctement dans les endroits sombres
- Lorsque l'exposition n'est pas réglée de façon adéquate
- L'histogramme affiché dans le mode enregistrement est une approximation.
- L'histogramme affiché sur cet appareil ne correspond pas aux histogrammes affichés par les logiciels de montage pour PC, etc.

[GRILLE DE RÉF.]	Sélectionne le motif de la grille de référence lors des prises de vues.
	<p>[NON]/[]/[] []: Il est possible d'ajuster la position en faisant glisser [] le long de la ligne repère (P10).</p> <ul style="list-style-type: none"> Lorsqu'il est difficile de déplacer la grille de référence sur les bords de l'écran en touchant l'écran, utilisez les touches du curseur pour régler la position. La commande tactile directe est également possible dans l'écran d'enregistrement.

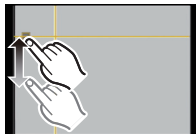

- Lorsque le sujet est aligné sur les lignes horizontales et verticales de la grille de référence ou sur l'intersection de celles-ci, la taille, l'angle et l'équilibre du sujet sont mis en évidence.

[HAUTE LUMIÈRE]	Lorsque la fonction de prévisualisation automatique est activée ou lors de la visualisation, les zones blanches saturées apparaissent en clignotant en noir et blanc.
	[NON]/[OUI]

- En présence de zones saturées de blanc, nous recommandons de compenser l'exposition vers la limite négative du réglage (P76) en vous référant à l'histogramme (P137) et de refaire la prise. Cela pourrait donner une photo de meilleure qualité.
- La présence de zones saturées de blanc peut s'expliquer par une trop faible distance entre l'appareil et le sujet lorsque le flash est utilisé. Si [HAUTE LUMIÈRE] est réglé sur [OUI] dans un tel cas, la zone directement éclairée par le flash sera saturée de blanc et clignotera en noir et blanc sur l'image.
- Ceci ne fonctionne pas en visualisation mosaïque (P48), lecture par calendrier (P49) ou lecture avec zoom (P50).

[OUI]**[NON]**

[POSEMÈTRE]	Permet d'afficher ou non le posemètre.
	[NON]/[OUI]

- Réglez sur [OUI] pour afficher [POSEMÈTRE] lors de la correction de l'exposition, du décalage de programme, du réglage de l'ouverture et de la vitesse d'obturation.
- Les zones inappropriées de la plage d'exposition sont affichées en rouge.
- Lorsque [POSEMÈTRE] n'est pas affiché, modifiez l'affichage des informations pour l'écran ACL en touchant [**AFF.**]. (P34)
- [POSEMÈTRE] disparaît après environ 4 secondes si aucune opération n'est effectuée.

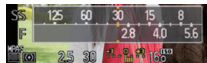

[VERROU MPA/EA]	[EA]/[MPA]/[MPA/EA]
-----------------	---------------------

- Pour plus de détails, reportez-vous à la [P98](#).

[PRIORITÉ MP]	Règle l'appareil de manière qu'aucune photo ne puisse être prise sans que la mise au point n'ait été effectuée.
	<p>[NON]: Cela donne la priorité au moment le plus opportun pour prendre une photo pour que vous puissiez prendre une photo lorsque la touche du déclencheur est appuyée à fond.</p> <p>[OUI]: Vous ne pouvez pas prendre de photo tant que la mise au point sur le sujet n'a pas été effectuée.</p>

- Il est recommandé que cette fonction demeure activée afin de réduire le risque que des photos soient floues.
- La fonction [PRIORITÉ MP] est désactivée pendant l'enregistrement d'images animées.

[LAMPE ASS. MPA]	La lampe d'assistance MPA éclairera le sujet lorsque le déclencheur est appuyé à mi-course, facilitant ainsi la mise au point de l'appareil photo lors de l'enregistrement dans un lieu peu éclairé. (Une zone MPA plus grande est affichée selon les conditions d'enregistrement.)
	[NON]/[OUI]

- La portée de la lampe d'assistance à la mise au point automatique varie selon l'objectif utilisé.
 - Avec l'objectif interchangeable (H-H014): environ 1,0 m (3,28 pieds) à 3,5 m (11,5 pieds)
 - Lorsque l'objectif interchangeable (H-FS014042 ou H-PS14042) est fixé et réglé à la position grand-angle: environ 1,0 m (3,28 pieds) à 3,0 m (9,84 pieds)
- La lampe d'assistance MPA n'est efficace que pour le sujet au centre de l'écran. Cadrez le sujet de manière à ce qu'il soit au centre de l'écran avant d'utiliser la lampe d'assistance MPA.
- Retirez le parasoleil.
- Si vous ne voulez pas utiliser la lampe (par exemple pour prendre des images d'animaux dans des endroits sombres), réglez [LAMPE ASS. MPA] sur [NON]. Par contre, l'obtention d'une mise au point adéquate sera plus difficile.
- La lampe d'assistance MPA est quelque peu obstruée lorsque l'objectif H-FS014042 est utilisé; toutefois, cela n'en affecte par le rendement.
- La lampe d'assistance MPA pourrait être grandement obstruée, ce qui rendrait la mise au point difficile, lorsqu'un objectif de large diamètre est utilisé.
- Le réglage pour [LAMPE ASS. MPA] est fixé à [NON] dans les modes scène [PAYSAGE], [ARCHITECTURE], [PAYSAGE NOCT.] et [CRÉPUSCULE].

[MPA + MPM]	Il est possible d'effectuer manuellement une mise au point fine à la suite d'une mise au point automatique.
	[NON] [OUI]: Il est possible de faire une mise au point fine en tournant la bague de mise au point alors que le verrouillage de la mise au point est réglé sur [MPA S] et que le déclencheur est enfoncé à mi-course ou avec le verrouillage de la mise au point [VERROU MPA/EA].

- Avec l'objectif interchangeable (H-PS14042), veuillez utiliser le levier de mise au point au lieu de la bague de mise au point.

[ASS. MPM]	[NON]/[OUI]
-------------------	--------------------

- Pour plus de détails, reportez-vous à la [P89](#).



[GUIDE MPM]	[NON]/[OUI]
--------------------	--------------------

- Pour plus de détails, reportez-vous à la [P89](#).



[ZOOM MOTORISÉ]	<p>Cette sélection ne peut être effectuée que lorsqu'un objectif compatible au zoom motorisé (zoom électrique) est utilisé. (Pour les objectifs compatibles, veuillez consulter notre site Web).</p>	
	<p>[AFFICHAGE FOCAL]: Lorsqu'un zoom est effectué, la distance focale est affichée vous permettant de confirmer la position du zoom.</p> <p>(A) Distance focale actuelle</p> <p>[NON]/[OUI]</p>	<p>[Ex. : lorsque l'objectif interchangeable (H-PS14042) est utilisé]</p> 
	<p>[ZOOM FIXE]: Lorsqu'un zoom est effectué et que cette fonction est réglée sur [OUI], le zoom s'arrêtera aux positions correspondantes à des distances prédéterminées.</p> <ul style="list-style-type: none"> • [ZOOM FIXE] est désactivé pendant l'enregistrement d'images animées. <p>[NON]/[OUI]</p>	<p>[Ex. : lorsque l'objectif interchangeable (H-PS14042) est utilisé]</p> 
	<p>[REPRISE ZOOM]: Lorsque le commutateur marche/arrêt de l'appareil est mis à la position [ON], la position du zoom au moment où le commutateur a été mis à la position [OFF] est automatiquement rétablie.</p> <p>[NON]/[OUI]</p>	
	<p>[ZOOM VITESSE]: Vous pouvez régler la vitesse du zoom lors de son opération à l'aide du levier de zoom.</p> <ul style="list-style-type: none"> • Si vous réglez [ZOOM FIXE] sur [OUI], la vitesse du zoom ne sera pas changée. <p>[FIXE]: [H] (Vitesse rapide), [M] (Vitesse moyenne), [B] (Vitesse lente)</p> <p>[IMAGES ANIMÉES]: [H] (Vitesse rapide), [M] (Vitesse moyenne), [B] (Vitesse lente)</p>	
	<p>[BAGUE DE ZOOM]: Cette fonction ne peut être sélectionnée que lorsqu'un objectif à zoom motorisé compatible et possédant un levier de zoom et une bague de zoom est monté sur l'appareil. Lorsque réglé sur [NON], les opérations contrôlées par la bague de zoom sont désactivées pour éviter son mouvement accidentel.</p> <p>[NON]/[OUI]</p>	



[SÉLECTEUR 	<p>Il est possible de régler les modalités d'opération de la touche [fA] pour la commutation du mode d'automatisation intelligente (iA ou iA+).</p>
	<p>[PR. UNIQUE]: La commutation vers le mode d'automatisation intelligente (iA ou iA+) s'effectue en appuyant sur [fA].</p> <p>[PR. CONTINUE]: La commutation vers le mode d'automatisation intelligente (iA ou iA+) s'effectue en maintenant la touche [fA] enfoncée quelques instants.</p>

[BOUTON 	Active/désactive la touche d'images animées.
	[NON]/[OUI]

[ ZONE ENREG.]	Change l'angle de vue pendant l'enregistrement d'images animées et d'images fixes.
	[] (Photo)/[] (Image animée)

- La zone d'enregistrement indiqué est à titre de guide.

[AFF. MÉMOIRE]	Bascule entre l'affichage des photos restantes et de la durée d'enregistrement disponible.
	 [PHOTOS REST.]: Affiche le nombre de photos restantes en mode image fixe.  [DURÉE RESTANTE]: Affiche la durée d'enregistrement disponible pour les images animées.

[RÉG. TACTILES]	Active/désactive la commande tactile. L'icône de commande tactile correspondante n'est pas affichée lorsque la fonction est réglée sur [NON].
	[MENU R. TACTILE]:  Navigation dans le menu rapide tactile [NON]/[OUI]
	[FLOU TACTILE]:  Contrôle de la défocalisation [NON]/[OUI]
	[DÉCL. TACTILE]:  Déclenchement au toucher [NON]/[OUI]
	[MPA TACTILE]: Mise au point sur le sujet touché [NON]/[OUI]

- [FLOU TACTILE] ne peut pas être sélectionné lors de l'utilisation d'un objectif non doté de la fonction d'arrière-plan flou.

[GUIDE TACTILE]	Permet de sélectionner si le guide tactile s'affiche à l'écran ou non lors du visionnement des images.
	[NON]/[OUI]

[DÉFIL. TOUCHER]	Permet de régler la vitesse de défilement avant ou arrière lors du fonctionnement par toucher.
	[H]: Haute vitesse [B]: Basse vitesse

[REPRISE MENU]	La dernière fonction de menu utilisée est enregistrée même si l'appareil est hors marche.
	[NON]/[OUI]

[RAFRÂI. PIXEL]	Ceci procède à une optimisation d'appareils d'imagerie et de processeurs d'images.
------------------------	--

- L'optimisation d'appareils d'imagerie et de processeurs d'images est déjà effectuée au moment de l'achat de l'appareil. Utilisez cette fonction lors de l'apparition de taches blanches sur le sujet et qu'elles causent des ennuis.
- Mettez l'appareil hors marche puis en marche après la correction des pixels.

[NETTOY. CAPTEUR]	Active la fonction anti-poussière pour balayer les particules et la poussière logées sur le dispositif d'imagerie.
--------------------------	--

- La fonction anti-poussière est automatiquement activée lors de la mise en marche de l'appareil, mais il est possible de l'activer au besoin. (P183)

[PRISE S/OBJECTIF]	Il est possible de régler l'appareil de manière que le déclencheur soit hors fonction en l'absence d'objectif sur l'appareil.
	<p>[NON]: Vous ne pouvez pas appuyer sur la touche du déclencheur tant qu'un objectif n'est pas monté sur le boîtier de l'appareil photo ou s'il n'est pas monté correctement.</p> <p>[OUI]: Le déclencheur fonctionne même si aucun objectif n'est monté sur l'appareil.</p>

- Réglez sur [OUI] lorsqu'un adaptateur de monture pour objectif Leica est utilisé (DMW-MA2M, DMW-MA3R; vendus séparément).

Utilisation du menu du mode [LECTURE]

Vous pouvez utiliser des fonctions différentes en mode lecture pour faire pivoter les images, régler leur protection, etc.

- Avec [TIMBRE CAR.], [REDIMEN.], [CADRAGE] ou [CONV. FORM.], une nouvelle image retouchée est créée. Une nouvelle image ne peut être créée si la carte mémoire est pleine; il est donc recommandé de vérifier l'espace libre sur la carte avant de retoucher la photo.

[RÉGL. 2D/3D]

Il est possible de commuter les méthodes de visionnement des images 3D.

- Ce menu ne s'affiche que si l'affichage en 3D est possible. Pour plus de détails, reportez-vous à la P162.

[DIAPORAMA]

Vous pouvez visualiser les photos que vous avez prises avec de la musique synchronisée, et vous pouvez effectuer ceci tout en laissant une durée fixée entre chaque photos.

Il est également possible de créer un diaporama composé uniquement de photos, d'images animées, de photos 3D, etc.

Ce mode de lecture en séquence est recommandé lorsque l'appareil a été connecté à un téléviseur.

1 Sélectionnez [DIAPORAMA] dans le menu du mode [LECTURE]. (P57)

2 Appuyez sur ▲/▼ pour sélectionner la rubrique, puis appuyez sur [MENU/SET].

- Reportez-vous à la P162 pour la méthode de visionnement [3D] d'images en 3D.
 - Sous [SÉLECTION CATÉGORIE], appuyez sur ▲/▼/◀/▶ pour sélectionner une catégorie, puis appuyez sur [MENU/SET] pour passer à l'étape **3**.
- Pour plus de détails sur les catégories, reportez-vous à la P146.

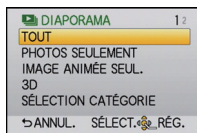



3 Appuyez sur ▲ pour sélectionner [DÉMARRER], puis appuyez sur [MENU/SET].

4 Appuyez sur ▼ pour quitter le diaporama.

- La visualisation normale est restaurée à la fin du diaporama.

■ Opérations possibles pendant un diaporama

Le curseur affiché pendant la visualisation correspond à l'indicateur ▲/▼/◀/▶.

▲	Lecture/Pause	
▼	Arrêt de la visualisation	
◀	Lecture de l'image précédente*	
▶	Lecture de l'image suivante*	
Molette de commande	Réglage du volume	

* Ces opérations ne peuvent être exécutées qu'en mode pause ou pendant la lecture d'images animées.

- L'écran du menu est restauré lorsque vous appuyez sur [⏮/⏭].

■ Modification du paramétrage du diaporama

Vous pouvez changer les réglages de la visualisation du diaporama ou configurer les diaporamas en sélectionnant [EFFET] ou [CONFIGURATION] sur l'écran de menu du diaporama.

[EFFET]

Ce paramètre permet de sélectionner les effets d'affichage lors du passage d'une photo à une autre.

[NATUREL], [DÉTENTE], [SWING], [CONTEMP.], [NON], [AUTO]

- Lorsque [CONTEMP.] a été sélectionné, l'image pourrait apparaître en noir et blanc pour créer un effet d'écran.
- [AUTO] ne peut être utilisé que si [SÉLECTION CATÉGORIE] a été sélectionné. Les photos sont visualisées avec les effets conseillés dans chaque catégorie.
- [EFFET] est réglé sur [NON] lorsque le diaporama ne comporte que des images animées.
- Pendant le visionnement de photos dans le mode portrait (à la verticale) certains paramètres de la fonction [EFFET] sont désactivés.

[CONFIGURATION]

[DURÉE] ou [REPRISE] peut être sélectionné.

Rubrique	Réglages
[DURÉE]	[1 S]/[2 S]/[3 S]/[5 S]
[REPRISE]	[NON]/[OUI]
[SON]	<p>[NON]: Lecture du diaporama sans effet sonore.</p> <p>[AUTO]: Un fond musical est entendu pendant le visionnement de photos et une piste sonore est entendue durant la lecture d'images animées.</p> <p>[MUSIQUE]: Lecture du diaporama avec musique.</p> <p>[SON]: Une piste sonore (dans le cas seulement d'images animées) est entendue.</p>

- [DURÉE] ne peut être sélectionné que si [NON] a été sélectionné sous [EFFET].

[MODE LECTURE]

Il est possible de sélectionner le mode de lecture dans [LECT. NORMALE], [LECTURE DE PHOTOS], [LECTURE AVCHD], [LECTURE MOTION JPEG], [LECTURE 3D], [LECT. CATÉG.] et [LECT. FAV].

- 1 Sélectionnez [MODE LECTURE] dans le menu du mode [LECTURE]. (P57)**
- 2 Appuyez sur ▲/▼ pour sélectionner la rubrique, puis appuyez sur [MENU/SET].**
 - Reportez-vous à la P162 pour la méthode de visionnement [LECTURE 3D] d'images en 3D.

Lorsque [LECT. CATÉG.] a été sélectionné à l'étape 2 ci-haut

- 3 Appuyez sur ▲/▼/◀/▶ pour sélectionner la catégorie, puis appuyez sur [MENU/SET] pour confirmer.**
 - Si une photo correspondant à une catégorie est trouvée, l'icône de la catégorie s'affiche en bleu.
 - Les images sont triées dans les catégories indiquées ci-dessous.



	Information d'enregistrement (ex.: modes scène)
	[VISAGE]*
	[PORTRAIT], [i-PORTRAIT], [CARNATION], [PORTRAIT NOCT.], [i-PORTRAIT NOCT.], [BÉBÉ1]/[BÉBÉ2], [i-BÉBÉ]
	[PAYSAGE], [i-PAYSAGE], [ARCHITECTURE], [CRÉPUSCULE], [i-CRÉPUSCULÉ]
	[PORTRAIT NOCT.], [i-PORTRAIT NOCT.], [PAYSAGE NOCT.], [i-PAYSAGE NOCT.], [ÉCLAIRAGE]

	Information d'enregistrement (ex.: modes scène)
	[SPORTS], [FÊTE]
	[BÉBÉ1]/[BÉBÉ2], [i-BÉBÉ]
	[ANIMAL DOMES.]
	[NOURRITURE]
	[DATE VOYAGE]
	Images animées

*Appuyez sur ▲/▼/◀/▶ pour sélectionner la personne à visualiser, puis appuyez sur [MENU/SET].

[ÉDIT. TITRE]

Il est possible d'ajouter du texte (commentaires) aux photos. Après l'enregistrement du texte, celui-ci peut-être inscrit sur les tirages en utilisant la fonction [TIMBRE CAR.] (P148).

- 1 Sélectionnez [ÉDIT. TITRE] dans le menu du mode [LECTURE]. (P57)
- 2 Appuyez sur ▲/▼ pour sélectionner [SIMPLE] ou [MULTI], puis appuyez sur [MENU/SET].

- 3 Sélectionnez l'image, puis appuyez sur [MENU/SET] pour régler.

- [] est affiché pour les images ayant déjà des titres enregistrés.

Réglage [MULTI]

Sélectionnez l'image au moyen de ▲/▼/◀/▶ et confirmez (recommencez) en appuyant sur [MENU/SET], puis appuyez à quelques reprises sur ◀ pour sélectionner [EXÉC.], puis lancez l'opération en appuyant sur [MENU/SET].

- Pour annuler le paramétrage, appuyez de nouveau sur [MENU/SET].

- 4 Entrez le texte. (P121)

- Quittez le menu à la fin du réglage.



Nota

- Pour effacer le titre, effacez tout le texte du champ d'entrée de texte.
- Vous pouvez utiliser le logiciel "PHOTOfunSTUDIO" sur le CD-ROM (fourni) pour imprimer le texte (commentaires).
- Vous pouvez régler jusqu'à 100 images à la fois avec [MULTI].
- L'édition de titre est désactivée dans les conditions suivantes :
 - Images animées
 - Images enregistrées au format [RAW], [RAW] ou [RAW]
 - Images enregistrées à l'aide d'un autre appareil

[SIMPLE]



Appuyez sur ◀/▶ pour sélectionner l'image.

[MULTI]



Appuyez sur ▲/▼/◀/▶ pour sélectionner les images.

[TIMBRE CAR.]

Vous pouvez inscrire la date/heure d'enregistrement, le nom, le lieu, les dates de voyage ou le titre sur les photos.

- 1 Sélectionnez [TIMBRE CAR.] dans le menu du mode [LECTURE]. (P57)
- 2 Appuyez sur ▲/▼ pour sélectionner [SIMPLE] ou [MULTI], puis appuyez sur [MENU/SET].

- 3 Sélectionnez l'image, puis appuyez sur [MENU/SET] pour régler.

- [☑] apparaît si du texte est enregistré sur l'image.

Réglage [MULTI]

Sélectionnez l'image au moyen de ▲/▼/◀/▶ et confirmez (recommencez) en appuyant sur [MENU/SET], puis appuyez à quelques reprises sur ◀ pour sélectionner [EXÉC.], puis lancez l'opération en appuyant sur [MENU/SET].

- Pour annuler le paramétrage, appuyez de nouveau sur [MENU/SET].

- 4 Appuyez sur ▲/▼ pour sélectionner [RÉG.], puis appuyez sur [MENU/SET].
- 5 Appuyez sur ▲/▼ pour sélectionner des éléments à inscrire, puis appuyez sur [MENU/SET].

[SIMPLE]



Appuyez sur ◀/▶ pour sélectionner l'image.

[MULTI]

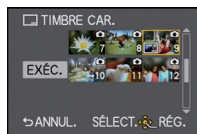

Appuyez sur ▲/▼/◀/▶ pour sélectionner les images.

6 Appuyez sur ▲/▼ pour sélectionner le paramétrage, puis appuyez sur [MENU/SET].

Rubrique	Description du paramétrage
[DATE PR. DE VUE]	[NON] [SANS H]: Inscrit l'année, le mois et le jour. [AVEC H]: Inscrit l'année, le mois, le jour, l'heure et les minutes.
[NOM]	[NON] [👤]: Le nom mémorisé sous la reconnaissance de visage sera inscrit. [🐾/🐾]: Inscrit les noms sur les images ayant déjà été mémorisées dans les réglages des modes scènes [BÉBÉ1]/[BÉBÉ2] ou [ANIMAL DOMES.].
[LIEU]	[NON] [OUI]: Inscrit le nom de destination réglé sous [LIEU].
[DATE VOYAGE]	[NON] [OUI]: Inscrit la date de voyage réglée sous [DATE VOYAGE].
[TITRE]	[NON] [OUI]: Inscrit le titre entré avec la fonction [ÉDIT. TITRE].

7 Appuyez sur [🏠/➡].**8 Appuyez sur ▲/▼ pour sélectionner [EXÉC.], puis appuyez sur [MENU/SET].**

- L'écran de confirmation s'affiche. L'opération est exécutée lorsque [OUI] est sélectionné. Quittez le menu une fois terminé.

Nota

- Lorsque vous lancez l'impression de photos sur lesquelles du texte a été inscrit, la date sera imprimée par-dessus le texte inscrit si vous validez l'impression de la date sur l'imprimante ou auprès du laboratoire de photos.
- Vous pouvez régler jusqu'à 100 images à la fois avec [MULTI].
- L'opération d'inscription de texte risque de dégrader la qualité de l'image.
- Selon l'imprimante utilisée, certains caractères pourraient être tronqués lors de l'impression de la photo. Vérifiez avant l'impression.
- La fonction [TIMBRE CAR.] est désactivée dans les conditions suivantes:
 - Images animées
 - Images enregistrées sans que l'horloge et les titres n'aient été réglés au préalable
 - Images préalablement inscrites avec [TIMBRE CAR.]
 - Images enregistrées au format [RAW📷], [RAW📷] ou [RAW📷]
 - Images enregistrées à l'aide d'un autre appareil

[DIV. IM. ANIMÉE]

Les images animées enregistrées peuvent être divisées en deux parties. Il est recommandé d'utiliser cette fonction lorsque vous souhaitez retirer une séquence inutile. **La division d'une séquence d'images animées est permanente et ne peut être annulée. Soyez sûr des résultats désirés.**

1 Sélectionnez [DIV. IM. ANIMÉE] dans le menu du mode [LECTURE]. (P57)

2 Appuyez sur ◀/▶ pour sélectionner la séquence d'images animées à segmenter, puis appuyez sur [MENU/SET].

3 Appuyez sur ▲ pour déterminer l'endroit de la division.

- Sur pression de ▲, le visionnement des images se fait à partir du même endroit.
- Il est possible de déterminer avec précision le point à partir duquel la division sera faite en appuyant sur ◀/▶ après avoir fait passer le visionnement des images animées dans le mode pause.



4 Appuyez sur ▼.

- L'écran de confirmation s'affiche. L'opération est exécutée lorsque [OUI] est sélectionné. Quittez le menu une fois terminé.
- Les images animées pourraient être perdues si la carte ou la batterie est retirée pendant l'opération de division.

Nota

- Tâchez de ne pas diviser une séquence près du début ou de la fin de l'enregistrement des images animées.
- La fonction [DIV. IM. ANIMÉE] ne peut être utilisée qu'avec des images enregistrées sur cet appareil.
- Avec les images animées au format [MOTION JPEG], l'ordre des images change si une division est effectuée.
Il est recommandé d'afficher ces images animées en utilisant la lecture par calendrier (P49) ou [LECTURE MOTION JPEG] sous [MODE LECTURE] (P146).
- Avec les images animées [AVCHD], l'ordre ne change pas.
- La fonction [DIV. IM. ANIMÉE] sera désactivée dans les conditions suivantes :
 - Lorsque la séquence d'images animées est de trop courte durée

[REDIMEN.]

Pour faciliter l'affichage sur des pages Web, la taille de l'image (nombre de pixels) envoyée comme pièce jointe à un courriel, etc. est réduite.

- 1 Sélectionnez [REDIMEN.] dans le menu du mode [LECTURE]. (P57)**
- 2 Appuyez sur ▲/▼ pour sélectionner [SIMPLE] ou [MULTI], puis appuyez sur [MENU/SET].**

- 3 Sélectionnez l'image et la taille.**

Réglage [SIMPLE]

- 1** Appuyez sur ◀/▶ pour sélectionner l'image, puis appuyez sur [MENU/SET].
- 2** Appuyez sur ◀/▶ pour sélectionner la taille, puis appuyez sur [MENU/SET].

- L'écran de confirmation s'affiche. L'opération est exécutée lorsque [OUI] est sélectionné.
Quittez le menu une fois terminé.

Réglage [MULTI]

- 1** Appuyez sur ▲/▼ pour sélectionner la taille, puis appuyez sur [MENU/SET].
- 2** Sélectionnez l'image au moyen de ▲/▼/◀/▶ et confirmez (recommencez) en appuyant sur [MENU/SET], puis appuyez à quelques reprises sur ◀ pour sélectionner [EXÉC.], puis lancez l'opération en appuyant sur [MENU/SET].

- Pour annuler le paramétrage, appuyez de nouveau sur [MENU/SET].
- L'écran de confirmation s'affiche. L'opération est exécutée lorsque [OUI] est sélectionné.
Quittez le menu une fois terminé.

**Nota**

- Vous pouvez régler jusqu'à 100 images à la fois avec [MULTI].
- La qualité d'image de l'image redimensionnée sera altérée.
- Il pourrait ne pas être possible de redimensionner les images enregistrées sur d'autres appareils.
- La fonction [REDIMEN.] est désactivée dans les conditions suivantes:
 - Images animées
 - Images avec inscription textuelle [TIMBRE CAR.]
 - Images enregistrées au format [RAW_{14bit}], [RAW_{12bit}] ou [RAW].

[CADRAGE]

Vous pouvez élargir, puis extraire la partie importante de l'image enregistrée.

- 1** Sélectionnez **[CADRAGE]** dans le menu du mode **[LECTURE]**. **(P57)**
- 2** Appuyez sur **</>** pour sélectionner l'image, puis appuyez sur **[MENU/SET]**.
- 3** Utilisez la molette de commande, puis appuyez sur **▲/▼/◀/▶** pour sélectionner les parties devant être rognées.



Molette de commande :
agrandissement/réduction



▲/▼/◀/▶ :
Déplacement

4 Appuyez sur **[MENU/SET]**.

- L'écran de confirmation s'affiche. L'opération est exécutée lorsque **[OUI]** est sélectionné. Quittez le menu une fois terminé.

Nota

- La qualité d'image de l'image rognée sera dégradée.
- Il pourrait ne pas être possible de recadrer des images enregistrées sur d'autres appareils.
- La fonction **[CADRAGE]** est désactivée dans les conditions suivantes :
 - Images animées
 - Images avec inscription textuelle **[TIMBRE CAR.]**
 - Images enregistrées au format **[RAW_{ii}]**, **[RAW_{iii}]** ou **[RAW]**.
- Les informations associées à la reconnaissance de visage ne seront pas conservées sur les images modifiées à l'aide de **[CADRAGE]**.

[CONV. FORM.]

Vous pouvez convertir des images prises avec un format [16:9] vers un format [3:2], [4:3] ou [1:1].

- 1** Sélectionnez [CONV. FORM.] dans le menu du mode [LECTURE]. (P57)
- 2** Appuyez sur ▲/▼ pour sélectionner [3:2], [4:3] ou [1:1], puis appuyez sur [MENU/SET].
- 3** Appuyez sur ◀/▶ pour sélectionner une image prise avec un format [16:9], puis appuyez sur [MENU/SET].
- 4** Appuyez sur ◀/▶ pour déterminer la position horizontale, puis appuyez sur [MENU/SET] pour régler.
 - Utilisez ▲/▼ pour définir la position du cadre des images pivotées verticalement.
 - L'écran de confirmation s'affiche. L'opération est exécutée lorsque [OUI] est sélectionné. Quittez le menu une fois terminé.



 **Nota**

- Après la conversion du format, la taille de l'image peut être plus large que la taille de l'image originale.
- Vous pouvez ne pas être capable de convertir des images prises avec un autre appareil.
- La fonction [CONV. FORM.] est désactivée dans les conditions suivantes :
 - Images animées
 - Images avec inscription textuelle [TIMBRE CAR.]
 - Images enregistrées au format [RAW.iii], [RAW.ii] ou [RAW].
- Les informations associées à la reconnaissance de visage ne seront pas conservées sur les images converties à l'aide de [CONV. FORM.].

[TOURNER]/[ROTATION AFF]

Ce mode vous permet d'afficher automatiquement des images verticales si elles ont été enregistrées en tenant l'appareil photo verticalement ou de faire pivoter manuellement des images par étape de 90°.

Pivotement (l'image est pivotée manuellement)

- 1 Sélectionnez [TOURNER] dans le menu du mode [LECTURE]. (P57)**
 - La fonction [TOURNER] est désactivée lorsque [ROTATION AFF] est réglé sur [NON].
 - 2 Appuyez sur ◀/▶ pour sélectionner l'image, puis appuyez sur [MENU/SET].**
 - 3 Appuyez sur ▲/▼ pour sélectionner le sens de rotation de l'image, puis appuyez sur [MENU/SET].**
 - ➡ : L'image pivote dans le sens des aiguilles d'une montre par palier de 90°.
 - ⬅ : L'image pivote dans le sens inverse des aiguilles d'une montre par palier de 90°.
- Quittez le menu à la fin du réglage.

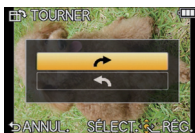

Affichage pivoté (l'image est automatiquement pivotée et affichée)

- 1 Sélectionnez [ROTATION AFF] dans le menu du mode [LECTURE]. (P57)**
- 2 Appuyez sur ▼ pour sélectionner [OUI], puis appuyez sur [MENU/SET].**
 - Les images sont affichées sans être pivotées si vous sélectionnez [NON].
 - Quittez le menu à la fin du réglage.

 **Nota**

- [ROTATION AFF] ne peut être utilisé qu'avec un objectif compatible (P12) avec la fonction de détection du sens de l'appareil (P30).
- Lorsque vous visualisez des images sur un ordinateur, elles ne peuvent pas être affichées dans leur sens de rotation sauf si le SE ou le logiciel est compatible avec Exif. Exif est un format de fichier pour les images fixes qui permet aux informations d'enregistrement etc., d'être ajoutées. Il a été établi par la "JEITA (Japan Electronics and Information Technology Industries Association)".
- Il peut ne pas être possible de pivoter les images enregistrées avec un autre appareil.
- Pendant la visualisation "mosaïque", la fonction de rotation de l'affichage est désactivée.
- La correction de la rotation est limitée à 90 degrés – du sens horizontal au sens vertical et vice versa.

[MES FAVORIS]

Vous pouvez effectuer les opérations suivantes si une marque a été ajoutée aux images et qu'elles ont été réglées comme favorites.

- Visualisation des images uniquement sélectionnées comme favorites dans un diaporama.
- Lecture des seules images identifiées comme étant favorites. ([LECT. FAV.]
- Effacement de toutes les images qui ne sont pas définies comme favorites. ([TOUT EFFACER SAUF ★])

1 Sélectionnez [MES FAVORIS] dans le menu du mode [LECTURE]. (P57)

2 Appuyez sur ▲/▼ pour sélectionner [SIMPLE] ou [MULTI], puis appuyez sur [MENU/SET].

3 Sélectionnez l'image, puis appuyez sur [MENU/SET].

- [★] est affiché sur les images ayant déjà été réglées comme favorites.

Lorsque [MULTI] a été sélectionné

- Répétez la procédure décrite ci-dessus.
- Pour annuler l'identification d'une image comme favorite, appuyez de nouveau sur [MENU/SET].
- Quittez le menu à la fin du réglage.

[SIMPLE]



[MULTI]



Appuyez sur ◀/▶ pour sélectionner l'image. Appuyez sur ▲/▼/◀/▶ pour sélectionner les images.

■ **Annulation de tous les réglages de [MES FAVORIS]**

1 Sélectionnez [MES FAVORIS] dans le menu du mode [LECTURE].

2 Appuyez sur ▲/▼ pour sélectionner [ANNUL.] puis appuyez sur [MENU/SET].

- L'écran de confirmation s'affiche. L'opération est exécutée lorsque [OUI] est sélectionné. Quittez le menu une fois terminé.
- Dans [MODE LECTURE], le mode [ANNUL.] est désactivé.



Nota

- Vous pouvez sélectionner jusqu'à 999 images comme favorites.
- Les photos prises avec un équipement différent peuvent ne pas être en mesure d'être sélectionnées en tant que favorites.
- La fonction [MES FAVORIS] est désactivée dans le cas d'images enregistrées avec [QUALITÉ] réglé sur [RAW].

[RÉG. IMPR.]

Le système DPOF "Digital Print Order Format" (instructions numériques pour commande d'impression) permet à l'utilisateur de choisir les photos qui doivent être imprimées, combien de copies de chaque image doivent être imprimées ou si la date d'enregistrement doit être imprimée par des imprimantes photo compatibles ou par un laboratoire de photos. Pour plus de détails, renseignez-vous auprès d'un laboratoire de photo.

Pour plus de détails, visitez le site Web suivant:

http://panasonic.jp/dc/dpof_110/white_e.htm

- 1 Sélectionnez [RÉG. IMPR.] dans le menu du mode [LECTURE]. (P57)**
- 2 Appuyez sur ▲/▼ pour sélectionner [SIMPLE] ou [MULTI], puis appuyez sur [MENU/SET].**
- 3 Sélectionnez l'image, puis appuyez sur [MENU/SET].**



Appuyez sur ◀▶ pour sélectionner l'image.

Appuyez sur ▲/▼/◀▶ pour sélectionner les images.

- 4 Appuyez sur ▲/▼ pour définir le nombre de copies, puis appuyez sur [MENU/SET] pour régler.**
 - Lorsque [MULTI] a été sélectionné
 - Répétez les étapes **3** et **4** pour chaque image.
 - Quittez le menu à la fin du réglage.

■ Annulation de tous les réglages de [RÉG. IMPR.]

- 1 Sélectionnez [RÉG. IMPR.] dans le menu du mode [LECTURE].**
- 2 Appuyez sur ▲/▼ pour sélectionner [ANNUL.] puis appuyez sur [MENU/SET].**
 - L'écran de confirmation s'affiche. L'opération est exécutée lorsque [OUI] est sélectionné. Quittez le menu une fois terminé.

■ Pour imprimer la date

Vous pouvez régler/annuler l'impression de la date de prise de vue en appuyant sur la touche ► après la sélection du nombre de copies.

- Selon le laboratoire d'impression photo ou l'imprimante, la date peut ne pas être imprimée même si vous avez sélectionné l'impression de la date. Pour de plus amples informations, demandez à votre laboratoire d'impression photo ou référez-vous au manuel d'utilisation de l'imprimante.
- La fonction d'impression de la date est désactivée dans le cas d'images portant une inscription textuelle.

Nota

- Le nombre de copies peut être fixé entre 0 et 999.
- Selon l'imprimante utilisée, les réglages d'impression de la date de l'imprimante peuvent avoir préséance, alors vérifiez.
- Il pourrait ne pas être possible d'utiliser les paramètres pour l'impression avec d'autres appareils. Le cas échéant, annulez tous les paramètres, puis rétablissez-les.
- Si le fichier n'est pas conforme aux normes DCF, le réglage d'impression ne peut pas s'effectuer.
- La fonction [RÉG. IMPR.] est désactivée dans le cas d'images fixes et d'images animées enregistrées avec [QUALITÉ] réglé sur [RAW].

[PROTÉGER]

Vous pouvez régler la protection des images que vous ne souhaitez pas effacer par erreur.

- 1 Sélectionnez [PROTÉGER] dans le menu du mode [LECTURE]. (P57)**
- 2 Appuyez sur ▲/▼ pour sélectionner [SIMPLE] ou [MULTI], puis appuyez sur [MENU/SET].**
- 3 Sélectionnez l'image, puis appuyez sur [MENU/SET].**

Lorsque [MULTI] a été sélectionné

- Répétez ces étapes pour chaque image.
- Appuyez sur [MENU/SET] de nouveau pour annuler le réglage.
- Quittez le menu à la fin du réglage.



Appuyez sur ◀▶ pour sélectionner l'image.

Appuyez sur ▲/▼/◀▶ pour sélectionner les images.

■ Annulation de tous les réglages de [PROTÉGER]

- 1 Sélectionnez [PROTÉGER] dans le menu du mode [LECTURE].**
- 2 Appuyez sur ▲/▼ pour sélectionner [ANNUL.] puis appuyez sur [MENU/SET].**
 - L'écran de confirmation s'affiche. L'opération est exécutée lorsque [OUI] est sélectionné. Quittez le menu une fois terminé.

Nota

- La fonction [PROTÉGER] est conçue pour ne fonctionner que sur cet appareil.
- Même si cette fonction protège les photos d'une carte contre un effacement accidentel, le formatage de la carte supprime irrémédiablement toutes les données qui y étaient enregistrées.
- Même si vous ne protégez pas les photos de la carte mémoire, elles ne sont pas effacées si la languette de protection contre l'écriture est placée sur [LOCK].

[MOD. REC. VIS.]

Il est possible de supprimer et de remplacer toutes les informations relatives à la reconnaissance de visage associées aux images sélectionnées.

- 1** Sélectionnez [MOD. REC. VIS.] dans le menu du mode [LECTURE]. (P57)
- 2** Appuyez sur ▲/▼ pour sélectionner [REEMPL.] ou [EFF.], puis appuyez sur [MENU/SET].
- 3** Appuyez sur ◀/▶ pour sélectionner une image, puis appuyez sur [MENU/SET].
- 4** Appuyez sur ◀/▶ pour sélectionner la personne, puis appuyez sur [MENU/SET].
- 5** (Lorsque [REEMPL.] a été sélectionné) Appuyez sur ▲/▼/◀/▶ pour sélectionner la personne à remplacer, puis appuyez sur [MENU/SET].
 - L'écran de confirmation s'affiche. L'opération est exécutée lorsque [OUI] est sélectionné. Quittez le menu une fois terminé.



Nota

- L'information de [VISAGE] qui a été effacée ne peut être restaurée.
- Après l'effacement de toutes les informations relatives à la reconnaissance de visage associées à une photo, cette photo ne sera pas catégorisée au moyen de la fonction de reconnaissance de visage dans [LECT. CATÉG.].

Visionnement d'images 3D

Prises de vues en 3D

La mise en place de l'objectif 3D interchangeable (H-FT012; vendu séparément) permet d'enregistrer des images en 3D pour conférer un impact visuel encore plus grand à vos images.

Pour visionner des images en 3D, un téléviseur prenant en charge la 3D est requis.

Image 3D



Cette image est une illustration.

1 Montez l'objectif 3D interchangeable sur l'appareil.

2 Cadrez le sujet et lancez l'enregistrement en appuyant à fond sur le déclencheur.

- Aucune mise au point n'est requise lors de l'enregistrement en 3D.
- Les images fixes enregistrées avec l'objectif 3D interchangeable sont enregistrées au format MPO (3D).

Afin d'assurer que les images 3D sont visionnées en toute sécurité, observez les instructions suivantes pendant l'enregistrement.

- Dans la mesure du possible, faites l'enregistrement avec l'appareil tenu à l'horizontale.
- La distance minimale recommandée entre le sujet et l'appareil est de 0,6 m (1,97 pied).
- Prenez soin à stabiliser l'appareil lors d'un enregistrement à bord d'un véhicule en marche ou lorsqu'il est tenu à la main en marchant.

Nota

- **Aucun enregistrement 3D n'est possible lorsque l'appareil est tenu à la verticale.**
- Il est recommandé d'utiliser un trépied ou un flash afin d'obtenir des images stables.
- Lorsque la distance entre le sujet et l'appareil se situe entre 0,6 m (1,97 pied) et 1,0 m (3,28 pieds), l'écart horizontal devient trop grand; il se pourrait alors que l'effet 3D ne soit pas perceptible sur les bords de l'image.
- L'utilisation de l'objectif 3D interchangeable a pour effet d'assombrir l'objectif de l'appareil; aussi, la sensibilité ISO qui est automatiquement réglée pourrait être fixée à un niveau plus élevé que la normale.
- Environ 640 images 3D peuvent être enregistrées sur une carte mémoire de 2 Go (avec format d'image [4:3] et qualité réglée sur [8D ■■■]).
- Pour des instructions détaillées, reportez-vous au manuel d'utilisation de l'objectif 3D interchangeable.

■ Fonctions ne pouvant être utilisées pendant un enregistrement 3D

Lors d'un enregistrement effectué avec l'objectif 3D interchangeable (H-FT012; vendu séparément), les fonctions suivantes sont désactivées :

(Fonctions d'enregistrement)

- Mise au point automatique/manuelle
- Réglage de l'ouverture
- Zoom
- Enregistrement d'images animées*1
- [DYNAMIQUE +] en mode de commande créative
- Fonction d'arrière-plan flou

*1 La touche d'images animées et le menu du mode [IMAGES ANIMÉES] seront inutilisables ou inaccessibles.

(Menu du mode [ENR.])

- [TAILLE IMAGE]*2/[QUALITÉ]*3/[MODE MP]/[MPA RAPIDE]/[SANS YEUX R.]/[RÉSOLUTION I.]/[DYNAMIQUE I.]/[COMP. OMBRE]/[TÉLÉC. ÉTENDU]/[ZOOM NUM.]/[STABILISAT.]

*2 Le paramétrage est établi comme suit.

Format	Taille des images
4:3	1600×1200 pixels
3:2	1600×1064 pixels
16:9	1600×904 pixels
1:1	1440×1440 pixels

*3 Lors de la mise en place de l'objectif 3D interchangeable, les icônes suivantes sont affichées.

: MPO+Fine (Des images au format MPO et au format JPEG à résolution fine sont enregistrées simultanément.)

: MPO+Standard (Des images au format MPO et au format JPEG à résolution normale sont enregistrées simultanément.)

(Menu [PERSONNALISÉ])

- [VERROU MPA/EA]/[PRIORITÉ MP]/[LAMPE ASS. MPA]/[MPA + MPM]/[ASS. MPM]/[GUIDE MPM]/[ZOOM MOTORISÉ]/[BOUTON]/[% ZONE ENREG.]/[AFF. MÉMOIRE]/[FLOU TACTILE] et [MPA TACTILE] en [RÉG. TACTILES]

Visionnement d'images 3D

La connexion de l'appareil à un téléviseur prenant en charge les images 3D permet de visionner des images en 3D et de tirer profit d'un puissant impact visuel.

Il est également possible de visionner des images 3D en introduisant la carte mémoire SD dans un téléviseur 3D doté d'un lecteur de carte SD.

Pour des informations à jour concernant les appareils pouvant prendre en charge des images 3D enregistrées sur cet appareil, reportez-vous au site d'assistance indiqué ci-dessous.

<http://panasonic.jp/support/global/cs/dsc/> (en anglais seulement)

Préparatifs: Réglez [MODE HDMI] sur [AUTO] ou [1080i]. (P66)
Réglez [LECTURE 3D] sur [3D]. (P67)

Connectez l'appareil à un téléviseur compatible avec la 3D au moyen du câble mini HDMI et affichez l'écran de lecture. (P164)

- Lorsque [VIERA Link] (P67) est réglé sur [OUI] et que l'appareil est connecté à un téléviseur prenant en charge la fonction VIERA Link, le signal d'entrée du téléviseur sera automatiquement commuté et l'écran de lecture sera affiché. Pour plus de détails, reportez-vous à P166.
- Dans le cas d'images enregistrées en 3D, l'icône [3D] s'affiche sur les vignettes lors de leur visualisation.

■ Visionnement en 3D des seules photos enregistrées en 3D

Sélectionnez [LECTURE 3D] sous [MODE LECTURE] dans le menu du mode [LECTURE]. (P146)

■ Visionnement sous forme de diaporama 3D des seules photos enregistrées en 3D

Sélectionnez [3D] sous [DIAPORAMA] dans le menu du mode [LECTURE]. (P144)

■ Commutation de la méthode de lecture pour des photos enregistrées en 3D

1 Sélectionnez la photo enregistrée en 3D.

2 Sélectionnez [RÉGL. 2D/3D] dans le menu du mode [LECTURE], puis appuyez sur [MENU/SET]. (P57)

- La méthode de lecture bascule sur 3D si 2D avait été sélectionnée (image ordinaire) ou vers 2D si le visionnement se faisait en 3D.
- Si vous ressentez de la fatigue, un inconfort ou un léger malaise pendant un visionnement en 3D, sélectionnez 2D.

■ Fonctions ne pouvant être utilisées avec des images 3D

- [HAUTE LUMIÈRE] dans le menu [PERSONNALISÉ]*
- Lecture avec fonction zoom*
- Effacement des images*
- Fonctions d'édition du menu du mode [LECTURE]: ([ÉDIT. TITRE]/[TIMBRE CAR.]/[DIV. IM. ANIMÉE]/[REDIMEN.]/[CADRAGE]/[CONV. FORM.]/[TOURNER]/[ROTATION AFF.]/[MES FAVORIS]*/[RÉG. IMPR.]*/[PROTÉGER]*/[MOD. REC. VIS.]*)

* Peut être utilisé lors d'un visionnement en 2D.

 **Nota**

- Lorsqu'une image enregistrée en 3D est affichée sur l'écran ACL de cet appareil, elle est affichée en 2D (image ordinaire).
- Un écran noir s'affiche pendant quelques secondes lors de la commutation entre la lecture d'images 3D et 2D.
- Lorsque vous sélectionnez la vignette d'une image 3D, cela pourrait prendre quelques secondes avant que l'image ne s'affiche. Après la fin du visionnement, la vignette s'affiche après quelques secondes.
- Pendant le visionnement d'images en 3D, vous pourriez ressentir de la fatigue visuelle si vous trouvez trop près de l'écran du téléviseur.
- Si le téléviseur ne bascule sur le visionnement en 3D, faites les paramétrages appropriés sur le téléviseur. (Pour de plus amples détails, reportez-vous au manuel d'utilisation de votre téléviseur.)

Enregistrement d'images 3D

■ Copie sur un PC

- Pour de plus amples détails, reportez-vous à "Transfert sur un ordinateur à l'aide de "PHOTOfunSTUDIO" à la [P170](#).

Visualisation des images sur un téléviseur

Les images enregistrées sur cet appareil peuvent être visionnées sur un écran de télévision.

Préparatifs: Mettez l'appareil et le téléviseur hors marche.

1 Connectez l'appareil à un téléviseur.

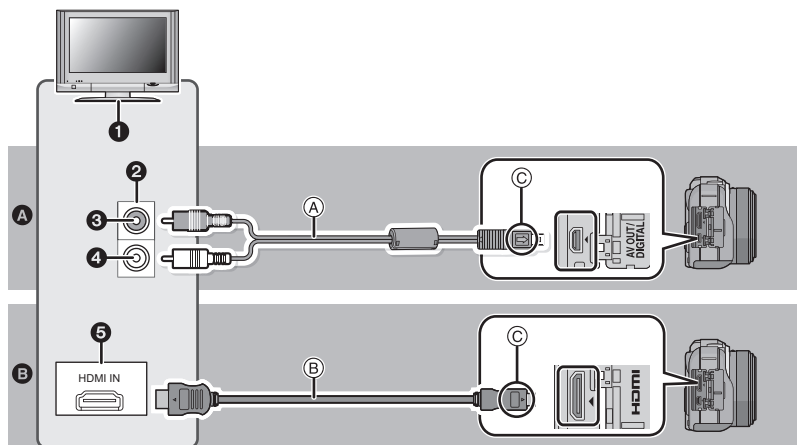

A Connexion avec un câble AV (fourni)

B Connexion avec un câble mini HDMI (vendu séparément)

1 Prises sur le téléviseur

2 Prise vidéo

3 Jaune: dans la prise d'entrée vidéo

4 Blanc: dans la prise d'entrée audio

5 Prise HDMI

A Câble AV (fourni)

B Câble mini HDMI (vendu séparément)

C Alignez les marques, puis insérez.

- Vérifiez [FORMAT TÉLÉ] (P66) dans le cas d'une connexion avec câble AV.
- Vérifiez [MODE HDMI] (P66) dans le cas d'une connexion avec câble mini HDMI.
- Vérifiez l'orientation des fiches et tenez-les bien droites lors de leur connexion/déconnexion. (Si elles sont tenues en oblique ou connectées dans le mauvais sens, elles pourraient être endommagées.)
- Pour des images de plus haute qualité, connectez l'appareil à un téléviseur HD compatible avec HDMI au moyen d'un câble mini HDMI (vendu séparément).

2 Mettez le téléviseur en marche et sélectionnez le signal d'entrée correspondant à la prise utilisée.

3 Mettez l'appareil photo en marche, puis appuyez sur [▶].

- Le signal d'entrée du téléviseur est automatiquement commuté et l'écran de visualisation est affiché lorsque l'appareil est connecté à un téléviseur compatible avec VIERA Link au moyen d'un câble mini HDMI et que la fonction [VIERA Link] (P67) a été réglée sur [OUI]. (P166)

Nota

- N'utilisez pas d'autres câbles AV à l'exception de celui fourni dans le cas d'une connexion avec câble AV.
- Utilisez toujours un câble mini HDMI de marque Panasonic (RP-CDHM15, RP-CDHM30; vendu séparément) dans le cas d'une connexion avec câble mini HDMI.
Numéro de pièce: RP-CDHM15 (1,5 m) (5 pieds), RP-CDHM30 (3,0 m) (10 pieds)
- Le rendu audio sera en monaural.
- Selon le [FORMAT], des bandes noires peuvent apparaître dans le haut et le bas ou sur les côtés des images.
- Si le haut ou le bas de l'image à l'écran est rogné, modifiez la sélection du mode écran sur le téléviseur.
- Le signal de sortie du câble mini HDMI a priorité dans les situations où un câble AV et un câble mini HDMI sont connectés.
- La connexion effectuée avec le câble USB a priorité dans le cas où le câble USB et le câble mini HDMI seraient connectés simultanément.
- Lorsque vous visionnez une image verticalement, elle peut être floue.
- Un visionnement approprié (format de l'image) est fonction du téléviseur utilisé.
- Lors de l'acheminement d'un signal HDMI, aucune image n'est affichée à l'écran ACL.
- Si l'affichage d'une seule image est utilisé pour la visualisation pendant l'acheminement d'un signal HDMI, l'indication [AFF.] est affichée à l'écran ACL (aucune image n'est affichée). Pour changer les informations sur l'affichage, touchez [AFF.].
- Lisez le manuel d'utilisation du téléviseur.

Les images fixes enregistrées peuvent être lues sur un téléviseur équipé d'une fente pour carte mémoire SD.

- Un visionnement approprié (format de l'image) est fonction du téléviseur utilisé.
- Les images animées au format [AVCHD] peuvent être visualisées sur un téléviseur Panasonic (VIERA) avec le logo AVCHD. Dans tous les autres cas, connectez l'appareil photo au téléviseur avec le câble AV (fourni) et effectuez la visualisation des images animées.
- Pour une liste des cartes mémoire pouvant être prises en charge, reportez-vous au manuel du téléviseur.

Lecture avec VIERA Link (HDMI) (HDAVI Control™)

Qu'est-ce que VIERA Link?

- L'appellation EZ Sync® est maintenant remplacée par VIERA Link™.
- Cette fonction vous permet d'utiliser la télécommande d'un téléviseur Panasonic et ainsi faciliter les opérations lorsque cet appareil photo a été connecté à un appareil compatible avec VIERA Link au moyen d'un câble mini HDMI (vendu séparément) pour des opérations automatiques liées. (Il est à noter que ce ne sont pas toutes les opérations qui sont possibles.)
- VIERA Link est une fonction exclusive à Panasonic configurée autour d'une fonction de contrôle HDMI et conforme aux normes HDMI CEC (Consumer Electronics Control). Des opérations liées avec des appareils compatibles avec HDMI CEC fabriqués par d'autres compagnies ne peuvent être garanties. Si de tels appareils sont utilisés, reportez-vous à leur manuel respectif.
- Cet appareil est compatible avec VIERA Link version 5. VIERA Link version 5 est la plus récente version de Panasonic et est également compatible avec les appareils VIERA Link Panasonic existants. (En date de décembre 2010)

Préparatifs: Réglez [VIERA Link] sur [OUI]. (P67)

- 1 Connectez l'appareil photo à un téléviseur Panasonic compatible avec VIERA Link au moyen d'un câble mini HDMI (vendu séparément) (P164).**
- 2 Mettez l'appareil photo en marche, puis appuyez sur [▶].**
- 3 Contrôlez les fonctions depuis la télécommande du téléviseur.**
 - Exécutez les opérations à partir des icônes affichées à l'écran.

Téléviseur Panasonic compatible avec VIERA Link

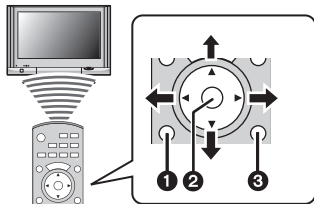

1 [SUB MENU]

2 [OK]

3 [RETURN]

* Le modèle de la télécommande change selon les pays. Utilisez-la en suivant le guide affiché à l'écran du téléviseur.

Nota

- Pour entendre la piste sonore accompagnant des images animées, réglez [SON] dans l'écran de paramétrage du diaporama sur [AUTO] ou [SON].
- Les icônes d'opération sont masquées après un certain délai d'inactivité. Les icônes de fonctionnement sont affichées lors d'une pression sur une de ces touches lorsque celles-ci ne sont pas affichées.
 - ▲/▼/◀/▶, [OK], [SUB MENU], [RETURN], touches rouge, verte et jaune.
- Il est recommandé de connecter l'appareil photo à une prise autre que la prise HDMI1 dans le cas où le téléviseur utilisé posséderait 2 prises d'entrée HDMI ou plus.
- Lorsque la rubrique [VIERA Link] (P67) sur l'appareil photo est réglée sur [OUI], les opérations pilotées par les touches de cet appareil sont restreintes.
- La fonction VIERA Link doit être activée sur le téléviseur connecté à l'appareil photo. (Reportez-vous au manuel afférent au téléviseur pour plus de détails sur les paramètres, etc.)
- Si vous n'utilisez pas VIERA Link, réglez [VIERA Link] (P67) sur [NON].

■ Autres opérations liées

Mise hors marche:

Si vous utilisez la télécommande du téléviseur pour mettre ce dernier hors marche, l'appareil photo sera également mis hors marche.

Commutation automatique du signal d'entrée:

- Si la connexion est faite au moyen d'un câble mini HDMI et que vous mettez l'appareil photo en marche, puis appuyez sur [▶], le canal d'entrée sur le téléviseur commute sur l'écran de l'appareil photo. Si le téléviseur est en mode veille, il sera automatiquement mis en marche (si [Set] (oui) a été sélectionné pour le paramétrage [Power on link] (Lien - En marche) du téléviseur).
- Selon la connexion HDMI du téléviseur, il peut être nécessaire sur certains téléviseurs de faire manuellement la sélection de la connexion HDMI utilisée. Dans un tel cas, utilisez la télécommande du téléviseur pour changer le canal d'entrée. (Pour de plus amples détails sur comment commuter le signal d'entrée, reportez-vous au manuel afférent au téléviseur.)
- Si la fonction VIERA Link ne fonctionne pas adéquatement, reportez-vous à la page 199.

Nota

- Si vous n'êtes pas certain que le téléviseur utilisé est compatible avec la fonction VIERA Link, consultez le manuel de l'appareil.
- Les opérations liées disponibles entre l'appareil photo et un téléviseur Panasonic varient selon le type de téléviseur même s'il est compatible avec VIERA Link. Reportez-vous au manuel afférent au téléviseur.
- Veillez à ce que le câble utilisé soit certifié conforme aux normes HDMI.
Utilisez toujours un câble mini HDMI de marque Panasonic (RP-CDHM15, RP-CDHM30; vendu séparément).
Numéro de pièce: RP-CDHM15 (1,5 m) (5 pieds), RP-CDHM30 (3,0 m) (10 pieds)
- Avant de tenter d'utiliser VIERA Link, assurez-vous que l'appareil n'est pas connecté à un PC ou à une imprimante.
- Le [MODE HDMI] sur cet appareil est automatiquement établi lorsque la liaison VIERA Link est activée.

Sauvegarde des images fixes et des images animées

Les méthodes de transfert d'images fixes et d'images animées sur d'autres appareils varient selon le format du fichier. (JPEG, RAW, MPO, AVCHD ou Motion JPEG). Voici quelques suggestions.

Copie à partir d'une carte SD

Formats de fichiers pris en charge : [JPEG], [AVCHD]

Il est possible de copier sur disque Blu-ray, sur disque DVD ou sur un disque dur les photos et les images animées enregistrées sur une carte SD au moyen de cet appareil en insérant la carte SD dans un enregistreur Blu-ray ou enregistreur DVD Panasonic.

Consultez les plus récentes informations sur l'équipement capable de faire des copies directement à partir d'une carte SD et sur l'équipement compatible avec un contenu haute définition (AVCHD) sur le site suivant :

<http://panasonic.jp/support/global/cs/dsc/>

- Reportez-vous au manuel d'utilisation de l'enregistreur pour de plus amples détails sur la copie et la lecture.
- **Il est à noter que l'équipement décrit ici pourrait ne pas être disponible dans certains pays ou certaines régions.**



Transfert d'image avec câble AV

Formats de fichiers pris en charge : [AVCHD], [Motion JPEG]

Vous pouvez copier les images visionnées sur cet appareil sur un disque Blu-ray, un disque DVD, un disque dur ou une vidéocassette au moyen d'un enregistreur Blu-ray, enregistreur DVD ou magnétoscope.

Les fichiers peuvent alors être pris en charge par des appareils non compatibles avec la haute définition (AVCHD), ce qui rend cette méthode très pratique en vue de la distribution de copies. L'image est alors de définition standard et non de qualité haute définition.

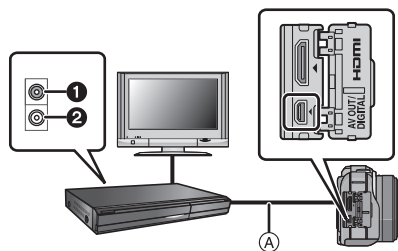

- ① Jaune : vers la prise d'entrée vidéo
- ② Blanc : vers la prise d'entrée audio
- Ⓐ Câble AV (fourni)

- 1** Connectez le câble AV (fourni) entre cet appareil et l'équipement enregistreur.
- 2** Lancez la lecture sur l'appareil photo.
- 3** Lancez l'enregistrement sur l'équipement enregistreur.

- Pour mettre fin à l'enregistrement (copie), arrêtez la lecture sur l'appareil photo après avoir mis l'enregistreur hors marche.

Nota

- Lors de la visualisation d'images animées sur un téléviseur au format 4:3, vous devez régler [FORMAT TÉLÉ] (P66) sur cet appareil à [4:3] avant d'amorcer le transfert. L'image sera verticalement allongée lors de la visualisation d'images animées au format [16:9] sur un téléviseur [4:3].
- N'utilisez pas d'autres câbles AV à l'exception de celui fourni.
- Reportez-vous au manuel de l'utilisateur de l'équipement enregistreur pour de plus amples détails sur la copie et la lecture.

Transfert sur un ordinateur à l'aide de "PHOTOfunSTUDIO"

Formats de fichiers pris en charge: [JPEG], [RAW], [MPO], [AVCHD], [Motion JPEG]
 Il est possible de transférer des photos et des images animées enregistrées au format [AVCHD] ou [MOTION JPEG] ou de créer un disque DVD-Vidéo de qualité standard traditionnelle à partir des images animées enregistrées au format [AVCHD] au moyen du logiciel "PHOTOfunSTUDIO" qui se trouve sur le CD-ROM fourni.

De plus, il est possible de graver des images sur un DVD, de combiner plusieurs images pour créer une image panoramique ou de créer un diaporama avec son ou musique. Ces images peuvent être stockées sur un DVD.



1 Installez "PHOTOfunSTUDIO" sur un ordinateur.

- Pour plus de détails sur l'installation et le fonctionnement du logiciel fourni, reportez-vous au manuel d'utilisation y afférent.

2 Connectez l'appareil photo à l'ordinateur.

- Pour de plus amples détails, reportez-vous à la section "Connexion à un ordinateur" (P171)

3 Transférez les images sur un ordinateur au moyen de "PHOTOfunSTUDIO".

- Pour de plus amples détails, reportez-vous au mode d'emploi de "PHOTOfunSTUDIO" (PDF).

Nota

- Il ne sera pas possible de visionner les images animées au format [AVCHD] transférées si les fichiers ou les dossiers reliés à ces images ont été supprimés, modifiés ou déplacés au moyen de Explorateur Windows ou d'une application similaire; aussi est-il important de s'assurer de transférer les images animées [AVCHD] au moyen de "PHOTOfunSTUDIO".

Connexion à un ordinateur

Vous pouvez faire l'acquisition d'images enregistrées sur un ordinateur en connectant l'appareil photo et l'ordinateur.

- Certains ordinateurs peuvent prendre directement en charge les cartes mémoire d'un appareil photo. Pour de plus amples détails, se reporter au manuel de l'ordinateur.

- **Si l'ordinateur utilisé ne prend pas en charge les cartes mémoire SDXC, un message vous enjoignant de formater la carte pourrait être affiché. (Le formatage aurait pour effet de supprimer toutes les images qui se trouvent sur la carte; choisissez de ne pas formater.)**

Si la carte n'est pas reconnue, consultez le site de soutien technique ce qui suit :

<http://panasonic.net/avc/sdcard/information/SDXC.html>

- Vous pouvez facilement imprimer ou envoyer par courriel les images que vous avez importées. L'utilisation du logiciel "PHOTOfunSTUDIO" compris dans le CD-ROM (fourni) est une façon simple d'effectuer cela.

- Pour plus de détails sur l'installation et le fonctionnement du logiciel fourni, reportez-vous au manuel d'utilisation s'y afférant.

■ Systèmes d'exploitation compatibles

	Windows			Mac
	98/98SE ou antérieur	Me/2000	XP/Vista/7	OS 9/OS X
Est-il possible d'utiliser PHOTOfunSTUDIO?	—		○*1	—
Est-il possible de transférer des fichiers au format [AVCHD] sur un PC?	—		○*2	—
Est-il possible de transférer des images fixes et animées [MOTION JPEG] sur un PC en utilisant un câble USB pour la connexion?	—		○	○ (OS 9.2.2/OS X [10.1~10.6])

- Il n'est pas possible de connecter via USB un PC fonctionnant sous Windows 98/98SE ou une version antérieure ou un ordinateur Mac fonctionnant sous OS 8.x ou une version antérieure; par contre, le transfert sera possible si un lecteur/enregistreur de carte SD peut être utilisé.

*1 Il est nécessaire que Internet Explorer 6.0 ou ultérieur, soit installé. Un PC avec un microprocesseur plus performant est requis selon la fonction devant être utilisée. La configuration du PC pourrait faire en sorte que la lecture ou le fonctionnement ne soit pas adéquat.

*2 **Utilisez toujours "PHOTOfunSTUDIO" pour transférer des images animées au format [AVCHD].**

Transfert de photos et d'images animées [MOTION JPEG] (autres que des images animées [AVCHD])

Préparatifs: Mettez l'appareil et le PC en marche.

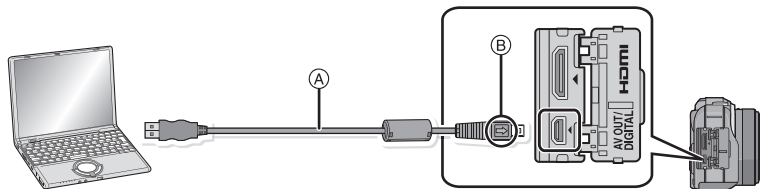

A Câble de connexion USB (fourni)

- Vérifiez le sens des fiches, et insérez-les ou retirez-les correctement. (Autrement les connecteurs pourraient se déformer, ce qui pourrait causer des problèmes.)

B Alignez les marques, puis insérez.

- Utilisez une batterie dont la charge est suffisante ou l'adaptateur secteur (vendu séparément). Si la batterie venait à s'épuiser pendant le transfert de données entre l'appareil et l'ordinateur, le voyant d'état clignote et une tonalité d'avertissement est émise. Référez-vous au chapitre "Déconnexion du câble USB en toute sécurité" (P173) avant de débrancher le câble USB. Sinon, les données enregistrées peuvent être endommagées.

1 Connectez l'appareil photo à un ordinateur à l'aide du câble de connexion USB **A** (fourni).

- N'utilisez pas d'autres câbles de connexion USB, à l'exception de celui fourni. L'utilisation de câbles autres que le câble USB fourni pourrait causer un mauvais fonctionnement.

2 Appuyez sur ▲/▼ pour sélectionner [PC], puis appuyez sur [MENU/SET].

- Si [MODE USB] (P66) a déjà été réglé sur [PC] dans le menu [CONFIG.], l'appareil sera automatiquement relié à l'ordinateur sans afficher l'écran de sélection [MODE USB].
- Si vous réglez [MODE USB] sur [PictBridge(PTP)] et que vous connectez l'appareil photo à un ordinateur, un message peut apparaître sur l'écran de l'ordinateur. Sélectionnez [Cancel] (Annuler) pour fermer l'écran et déconnectez l'appareil photo de l'ordinateur. Réglez ensuite [MODE USB] sur [PC] à nouveau.

3 Mettez l'ordinateur en marche.

- Vous pouvez sauvegarder les images sur l'ordinateur en glissant-déposant l'image ou le dossier avec l'image à transférer dans un dossier différent sur l'ordinateur.

Nota

- Avant de connecter ou de déconnecter l'adaptateur secteur (vendu séparément), mettez l'appareil photo hors marche.
- Avant de mettre en place ou de retirer une carte, mettez l'appareil hors marche et déconnectez le câble USB. Autrement, les données enregistrées pourraient être endommagées.

■ Visualisation du contenu de la carte à partir du PC (structure des dossiers)

Pour Windows: Un périphérique [Disque amovible] est affiché dans [Ordinateur]

Pour Mac: Un périphérique ([LUMIX], [NO_NAME] (SANS_NOM) ou [Untitled] (Sans titre)) est affiché sur le bureau

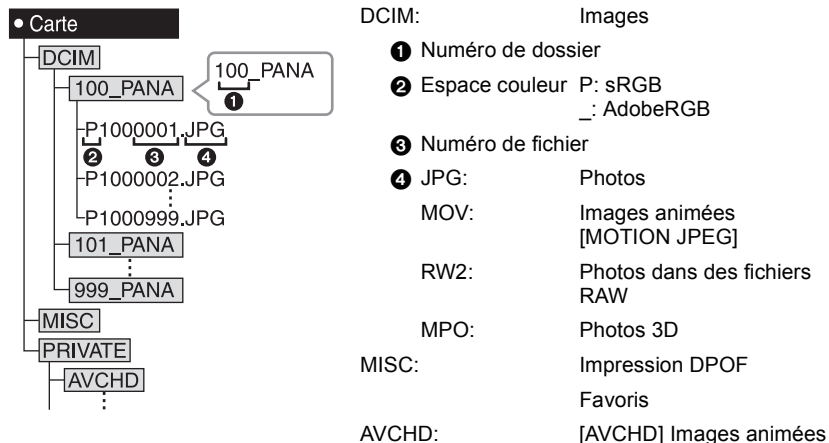

Un nouveau dossier est créé lors de prises de vues dans les conditions suivantes.

- À la suite de l'exécution de [RENUM.FICHER] (P68) dans le menu [CONFIG.]
- Lorsqu'une carte contenant un dossier portant le même numéro de dossier est mise en place (comme dans le cas où des photos ont été prises avec un appareil d'une autre marque)
- Lorsqu'une image identifiée par le numéro de fichier 999 se trouve dans le dossier

■ Déconnexion du câble USB en toute sécurité

Sélectionnez l'icône [] dans la barre de tâches sur le PC, puis cliquez sur [Éjecter DMC-XXX] (XXX varie selon le modèle).

- Selon les paramètres du PC, cette icône pourrait ne pas être affichée.
- Si l'icône n'est pas présente, vérifiez que [ACCÈS] n'est pas affiché sur l'écran ACL de l'appareil photo numérique avant de retirer le périphérique.

■ Connexion dans le mode PTP (Windows[®] XP, Windows Vista[®], Windows[®] 7 et Mac OS X seulement)

Réglez [MODE USB] sur [PictBridge(PTP)].

- Les données ne peuvent alors être lues que sur la carte mise en place dans le PC.
- Si une carte comporte 1 000 photos ou plus, il ne sera pas possible de les importer dans le mode PTP.
- Si l'appareil est dans le mode PTP, veuillez passer dans un autre mode avant de tenter de visionner des images animées [AVCHD].

Impression des photos

Si l'appareil est connecté à une imprimante prenant en charge PictBridge, il est possible de sélectionner les photos à imprimer et de lancer l'impression à partir de l'écran ACL de l'appareil photo.

- Certaines imprimantes peuvent imprimer directement à partir de la carte mémoire d'un appareil photo. Pour de plus amples détails, reportez-vous au manuel de l'imprimante.

Préparatifs: Mettez l'appareil photo et l'imprimante en marche. Sélectionnez les réglages de l'impression tels que la qualité d'impression sur l'imprimante à l'avance.

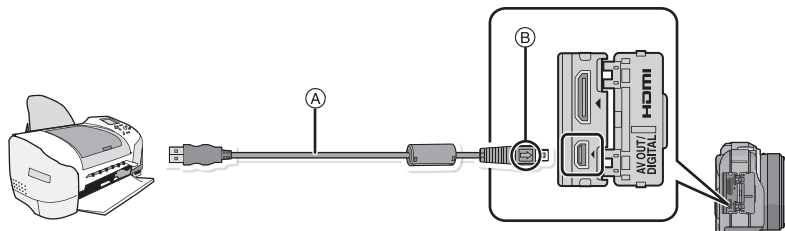

A Câble de connexion USB (fourni)

- Vérifiez le sens des fiches, et insérez-les ou retirez-les correctement. (Autrement les connecteurs pourraient se déformer, ce qui pourrait causer des problèmes.)

B Alignez les marques, puis insérez.

- Utilisez une batterie dont la charge est suffisante ou l'adaptateur secteur (vendu séparément). Si la batterie venait à s'épuiser pendant le transfert de données entre l'appareil et l'imprimante, le voyant d'état clignote et une tonalité d'avertissement est émise. Dans une telle éventualité, interrompez l'impression immédiatement. Si aucune impression n'est en cours, débranchez le câble USB.

1 Connectez l'appareil photo à une imprimante à l'aide du câble de connexion USB **A** (fourni).

2 Appuyez sur **▲/▼** pour sélectionner **[PictBridge(PTP)]**, puis appuyez sur **[MENU/SET]**.

Nota

- Ne débranchez pas le câble USB lorsque  (icône d'interdiction de déconnexion du câble) est affiché.
- N'utilisez pas d'autres câbles de connexion USB, à l'exception de celui fourni. L'utilisation de câbles autres que le câble USB fourni pourrait causer un mauvais fonctionnement.
- Avant de connecter ou de déconnecter l'adaptateur secteur (vendu séparément), mettez l'appareil photo hors marche.
- Avant de mettre en place ou de retirer une carte, mettez l'appareil hors marche et déconnectez le câble USB.
- Les images animées enregistrées ne peuvent être imprimées.

Sélection et impression d'une seule image

- 1** Appuyez sur ◀/▶ pour sélectionner l'image, puis appuyez sur [MENU/SET].

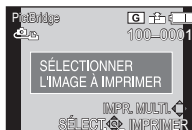

- 2** Appuyez sur ▲ pour sélectionner [DÉMARRER IMPR.], puis appuyez sur [MENU/SET].

- Reportez-vous à la P176 pour les rubriques pouvant être paramétrées avant le lancement de l'impression.
- Déconnectez le câble de connexion USB après l'impression.

Sélection et impression de plusieurs images

- 1** Appuyez sur ▲.

- 2** Appuyez sur ▲/▼ pour sélectionner une rubrique, puis appuyez sur [MENU/SET].

Rubrique	Réglages
[SÉLECTION MULTI.]	Plusieurs images sont imprimées en une seule fois. • Appuyez sur ▲/▼/◀/▶ pour sélectionner les images, puis appuyez sur [MENU/SET]. (Appuyez sur [MENU/SET] de nouveau pour annuler le réglage.) • Après avoir effectué la sélection, appuyez à quelques reprises sur ◀ pour sélectionner [EXÉC.], puis appuyez sur [MENU/SET].
[TOUT SÉLECT.]	Imprime toutes les images mémorisées.
[RÉG. IMPR. (DPOF)]	Imprime uniquement les images réglées sous [RÉG. IMPR.]. (P156)
[MES FAVORIS]	Imprime uniquement les images sélectionnées comme favorites. (P155)

- 3** Appuyez sur ▲ pour sélectionner [DÉMARRER IMPR.], puis appuyez sur [MENU/SET].

- Si l'écran de vérification de l'impression est affiché, sélectionnez [OUI] et lancez l'impression.
- Reportez-vous à la P176 pour les rubriques pouvant être paramétrées avant le lancement de l'impression.
- Déconnectez le câble de connexion USB après l'impression.

Paramétrages de l'impression

Sélectionnez et effectuez les paramétrages affichés à l'écran à l'étape 2 de "Sélection et impression d'une seule image" et à l'étape 3 de "Sélection et impression de plusieurs images".

- Lors de l'impression d'images dans un format ou avec une mise en page non pris en charge par l'appareil photo, réglez [FORMAT PAPIER] ou [MISE EN PAGE] à [☰], puis réglez le format ou la mise en page du papier sur l'imprimante. (Pour plus de détails, référez-vous au manuel d'utilisation de l'imprimante.)
- [IMPRES.AVEC DATE] et [NOMB. D'IMPRESS.] ne sont pas affichés lorsque [RÉG. IMPR. (DPOF)] est sélectionné.

■ [IMPRES.AVEC DATE]

Rubrique	Réglages
[NON]	La date n'est pas imprimée.
[OUI]	La date est imprimée.

- Si l'imprimante ne prend pas en charge l'impression de la date, il ne sera pas possible de l'imprimer sur la photo.
- Selon l'imprimante utilisée, les réglages d'impression de la date de l'imprimante peuvent avoir préséance, alors vérifiez.
- Lorsque vous imprimez des images avec la fonction timbre caractère, n'oubliez pas de régler l'impression de la date sur [NON], sans quoi elle s'imprimera par dessus le texte.
- Avec certaines imprimantes, la date de la photo pour des images prises au format [181] sera imprimée à la verticale.

Nota

Impression dans un laboratoire photo

- En inscrivant la date au moyen de [TIMBRE CAR.] (P148) ou en paramétrant l'impression de la date au moment du paramétrage de [RÉG. IMPR.] (P156) avant de confier l'impression de vos photos à un laboratoire photo, les dates peuvent être ajoutées aux photos au moment de leur impression.

■ [NOMB. D'IMPRESS.]

Il est possible d'imprimer jusqu'à 999 photos.

- Vous pouvez aussi utiliser la molette de commande pour effectuer la sélection.





■ [FORMAT PAPIER]

Rubrique	Réglages
	Les paramètres de l'imprimante ont la priorité.
[L/3,5po×5po]	89 mm×127 mm
[2L/5po×7po]	127 mm×178 mm
[POSTALE]	100 mm×148 mm
[16:9]	101,6 mm×180,6 mm
[A4]	210 mm×297 mm
[A3]	297 mm×420 mm
[10×15cm]	100 mm×150 mm
[4po×6po]	101,6 mm×152,4 mm
[8po×10po]	203,2 mm×254 mm
[LETTRE]	216 mm×279,4 mm
[CARTE]	54 mm×85,6 mm

- Les formats de papier non pris en charge par l'imprimante ne sont pas affichés.

■ [MISE EN PAGE]

(Mises en page pour impression pouvant être sélectionnées avec cet appareil)

Rubrique	Réglages
	Les paramètres de l'imprimante ont la priorité.
	1 photo sans cadre sur 1 page
	1 photo avec cadre sur 1 page
	2 photos sur 1 page
	4 photos sur 1 page

- La rubrique ne peut pas être sélectionnée si l'imprimante ne prend pas en charge la mise en page.

■ Mise en page de l'impression

Lors de l'impression répétée d'une photo sur une même page

Par exemple, si vous désirez imprimer la même photo 4 fois sur une même page, réglez [MISE EN PAGE] sur , puis réglez [NOMB. D'IMPRESS.] sur 4.

Lors de l'impression de différentes images sur une même page

Par exemple, si vous désirez imprimer 4 différentes photos sur une même page, réglez [MISE EN PAGE] sur , puis réglez [NOMB. D'IMPRESS.] sur 1 pour chacune des 4 photos.

Nota

- Lorsque l'indicateur  devient orange durant l'impression, l'appareil photo reçoit un message d'erreur venant de l'imprimante. À la fin de l'impression, assurez-vous qu'il n'y a aucun mauvais fonctionnement avec l'imprimante.
- Si le nombre de photos à imprimer est élevé, certaines photos pourraient être imprimées plus d'une fois. Le cas échéant, l'indication du nombre restant de photos à imprimer pourrait être différente du nombre fixé.
- Seules les photos au format JPEG peuvent être imprimées. Celles prises au format RAW utiliseront les images JPEG qui ont été créées simultanément au moment de la prise de vue. Si aucune image JPEG équivalente n'est disponible, aucune impression ne sera faite.

Accessoires optionnels

Filtres (vendus séparément)

Le filtre protecteur (vendu séparément) est un filtre transparent qui n'affecte ni les couleurs ni la quantité de lumière, donc il peut être toujours utilisé pour protéger l'objectif de l'appareil photo.

Le filtre ND (vendu séparément) réduit la quantité de lumière d'environ 1/8^e (égal à un réglage de la valeur de l'ouverture de 3 incréments) sans affecter la balance des couleurs.

Le filtre PL (vendu séparément) supprime la lumière réfléchiée par des surfaces métalliques ou non-sphériques (surfaces non-métalliques plates, vapeur d'eau ou particules invisibles en suspension dans l'air), ce qui permet l'obtention d'images plus contrastées.

Nota

- **ND="Neutral Density" (Densité neutre)**
- Ne fixez pas plusieurs filtres à la fois.
- Il est possible de fixer le protège-objectif ou le parasoleil même lorsque le filtre est en place.
- Avec l'objectif interchangeable (H-PS14042), mettez le commutateur marche/arrêt de l'appareil à la position [OFF] et assurez-vous que le barillet d'objectif est rétracté avant d'installer ou de retirer un filtre.
- Les accessoires autres que les filtres, comme des lentilles de conversion, ne peuvent être utilisés. Ces accessoires pourraient causer des défauts de fonctionnement. (En date de septembre 2011)
- Référez-vous aux instructions de chaque filtre pour les détails.

Adaptateur secteur (vendu séparément)/Coupleur c.c. (vendu séparément)

Si l'adaptateur secteur (vendu séparément) est utilisé pour alimenter l'appareil, vous pouvez ainsi le relier à un ordinateur ou à une imprimante sans avoir à vous inquiéter de la charge de la batterie. Pour utiliser l'adaptateur secteur, un coupleur c.c. (vendu séparément) est requis.

Nota

- Assurez-vous de toujours utiliser un adaptateur secteur de marque Panasonic (vendu séparément).
- Lors de l'utilisation de l'adaptateur secteur, utilisez le câble c.a. fourni avec l'adaptateur secteur.
- Lisez également les modes d'emploi de l'adaptateur secteur et du coupleur c.c.

Affichage à l'écran à cristaux liquide

■ À l'enregistrement

Enregistrement en mode programme EA [P] (Réglage initial)

- 1 Mode d'enregistrement (P28)
- 2 Mode flash (P72)
- 3 MODE ENR. (lors de l'enregistrement d'images animées) (P133)/QUALITÉ ENR. (P134)
- 4 Taille de l'image (P124)
- 5 Qualité (P125)
- 6 Stabilisateur optique de l'image*1 (P69)/
 ((☉)): Indicateur d'instabilité (P70)
- 7 H: Prises de vues en rafale (P77)
 B: Prises de vues en rafale avec réglage automatique de l'exposition (P79)
 10: Retardateur (P81)
- 8 Indicateur de l'état de la batterie (P19)
- 9 Menu rapide tactile (P59)
 ● : État de l'enregistrement (Clignote en rouge.)/
 Mise au point (P32) (S'allume en vert.)
- 10 Déclenchement par toucher (P34)
- 11 Affichage (P34, 50)
- 12 Nombre d'images enregistrables*2 (P25)
- 13 ▲ Guide
- 14 Sensibilité ISO (P126)
- 15 Valeur de compensation de l'exposition (P76)/Luminosité (P39)/
 Assistance au réglage manuel de l'exposition (P101)
- 16 Vitesse d'obturation (P33)
- 17 Valeur d'ouverture (P33)
- 18 Mode de mesure (P128)
- 19 Mode de mise au point automatique (P83)
- 20 Mode de mise au point (P31)
- 21 Posemètre (P138)
 Distance focale (P141)
 Zoom à intervalles fixes (P141)
- 22 Aire de mise au point automatique (P32, 83)
- 23 Carte (P23) (s'affiche seulement durant l'enregistrement)/
 Temps d'enregistrement écoulé (P45): R8m30s*3

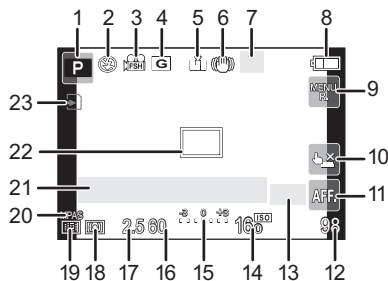

■ À l'enregistrement (après le paramétrage)

- 24 Réglage personnalisé (P114)
- 25 Convertisseur téléobjectif étendu (lors de l'enregistrement d'images animées) (P71)
- 26 Convertisseur téléobjectif étendu (lors de l'enregistrement d'images fixes) (P71)
- 27 Histogramme (P137)
- 28 Zoom numérique (P71)
- 29 COUPE-VENT (P135)
- 30 Fonction d'arrière-plan flou (P41)
- 31 Cible de photométrie ponctuelle (P128)
- 32 Retardateur*4 (P81)
- 33 Test d'équilibre des blancs (P96)
- 34 Temps d'enregistrement disponible*2 (P25): R8m30s*3
- 35 Réglage fin de l'équilibre des blancs (P95)
- 36 Équilibre des blancs (P92)/
 : Couleur (P40)
- 37 Date et heure actuelles/✈ : Réglage du lieu de destination*5 (P62)
- 38 Décalage de programme (P43)
- 39 Verrouillage de l'exposition automatique (P98)
- 40 Reconnaissance de visage (P115)
- 41 Verrouillage de la mise au point automatique (P98)
- 42 Affichage du niveau d'entrée du micro (P135)
 Âge*6 (P108)
 Lieu*5 (P63)
- 43 Nom*6 (P108)
 Nombre de jours écoulés depuis la date de départ*5 (P63)
- 44 Résolution intelligente (P129)
- 45 Contrôle intelligent de la gamme dynamique (P130)
- 46 Style Photo (P122)

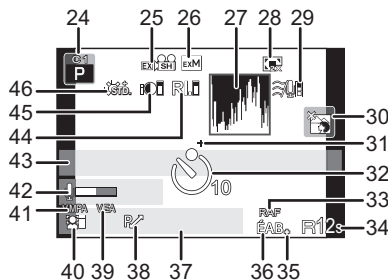

*1 N'est disponible qu'avec un objectif prenant en charge la fonction de stabilisation.

*2 Il est possible de basculer entre l'affichage des photos restantes et de la durée d'enregistrement disponible avec le réglage de [AFF. MÉMOIRE] dans le menu [PERSONNALISÉ].

*3 "h" est l'abréviation de heure, "m" est l'abréviation de minute et "s" est l'abréviation de seconde.

*4 Est affiché pendant le compte à rebours.

*5 Ceci est affiché pendant environ 5 secondes lors de la mise en marche de l'appareil, après avoir réglé l'horloge et après être passé du mode visualisation au mode enregistrement.

*6 Ceci est affiché pendant environ 5 secondes lors de la mise en marche de l'appareil en mode scène [BÉBÉ1]/[BÉBÉ2] ou [ANIMAL DOMES].

■ À la visualisation

- 1 Mode lecture (P47)
- 2 / : Lecture d'images animées (P51)
- 3 Image protégée (P158)
- 4 Nombre d'impressions (P156)
- 5 Format de l'image (P124)
- : MODE ENR. (lors de l'enregistrement d'images animées) (P133)/ QUALITÉ ENR. (P134)
- 6 Qualité (P125)
- 7 Indicateur de l'état de la batterie (P19)
- 8 Numéro de l'image/Total d'images
- 9 Temps d'enregistrement d'images animées (P51): 8m30s*1
- 10 Lecture (images animées) (P51)
- 11 Effacement (P54)
- 12 Affichage multiple (P48)
- 13 Affichage (P50)
- 14 Données d'enregistrement*2
- 15 Âge (P108)
- 16 Nom*3 (P108, 118)/Lieu*3 (P63)/ Titre*3 (P147)
- 17 Nombre de jours écoulés depuis la date de départ (P63)
- 18 Avec inscription de texte (P148)
Temps de lecture écoulé (P51): 8m30s*1
- 19 Mes favoris (P155)
Icône d'avertissement de déconnexion du câble (P174)
- 20 Numéro de dossier/fichier*2 (P173)
- 21 Espace couleur*4 (P132)
- 22 Date et heure enregistrées/Heure mondiale (P62)
- 23 Histogramme (P50)

*1 "h" est l'abréviation de heure, "m" est l'abréviation de minute et "s" est l'abréviation de seconde.

*2 Ceci n'est pas affiché pour les images animées enregistrées en [AVCHD].

*3 L'ordre d'affichage est [TITRE], [LIEU], [NOM] ([BÉBÉ1]/[BÉBÉ2], [ANIMAL DOMES.]), [NOM] ([VISAGE]).

*4 Ceci n'est pas affiché pour les images animées enregistrées en [AVCHD]/[MOTION JPEG].

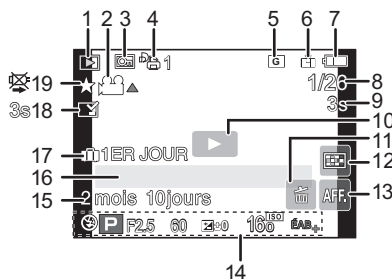

Affichage d'informations détaillées

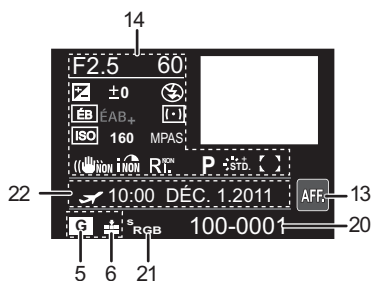

Affichage de l'histogramme

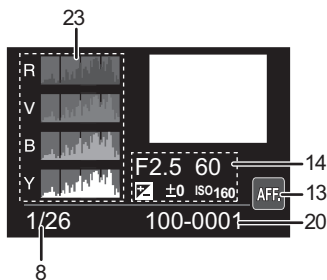

Précautions à prendre

Utilisation optimale de l'appareil

Tenez l'appareil photo aussi loin que possible des appareils électromagnétiques (comme fours à micro-ondes, téléviseurs, consoles de jeux vidéo, etc.).

- Si vous utilisez l'appareil photo à proximité d'un téléviseur, les radiations électromagnétiques pourraient nuire au son et à l'image.
- N'utilisez pas l'appareil photo à proximité d'un téléphone cellulaire; cela pourrait entraîner un bruit nuisible à l'image et au son.
- Le puissant champ magnétique de haut-parleurs ou de moteurs peut endommager les données enregistrées et distordre les images.
- Les ondes électromagnétiques émises par un microprocesseur peuvent nuire à l'appareil photo numérique et perturber l'image et le son.
- Dans le cas où le fonctionnement de l'appareil serait perturbé par un champ magnétique, mettez-le hors marche, retirez la batterie ou débranchez l'adaptateur secteur (vendu séparément). Remettez ensuite la batterie en place ou raccordez l'adaptateur secteur à nouveau avant de remettre l'appareil en marche.

N'utilisez pas l'appareil photo à proximité d'un émetteur radio ou de lignes à haute tension.

- L'utilisation de l'appareil photo à proximité d'un émetteur radio ou de lignes à haute tension pourrait nuire à l'image ou au son.

Utilisez toujours les cordons et câbles fournis. Si vous utilisez des accessoires en option, utilisez les cordons et les câbles fournis avec ceux-ci.

Ne tirez pas sur les câbles et les cordons.

Ne répandez pas d'insecticides ou de substances chimiques volatiles sur l'appareil.

- De telles substances répandues sur l'appareil pourraient déformer le boîtier ou endommager le fini.
- Évitez tout contact prolongé de l'appareil avec des matières plastiques ou du caoutchouc.

Nettoyage

Avant de nettoyer l'appareil photo, retirez la batterie ou le coupleur c.c. (vendu séparément), ou débranchez la fiche de la prise électrique. Nettoyez ensuite l'appareil photo avec un chiffon doux et sec.

- Si l'appareil photo est sale, il peut être nettoyé avec un chiffon humide et essoré, puis avec un chiffon sec.
- Essuyez toute saleté ou poussière de la bague de zoom et la bague de mise au point avec un linge sec et sans poussière.
- N'utilisez pas de solvants tels que du benzène, diluant, alcool, détergent de cuisine, etc., pour nettoyer l'appareil photo, cela abîmerait le boîtier externe et le revêtement protecteur pourrait s'écailler.
- Pour utiliser une lingette traitée chimiquement, suivez attentivement les instructions jointes.

■ Protection du capteur d'image contre la saleté

Cet appareil possède un système d'objectif interchangeable; aussi, est-il possible que de la saleté s'infilte dans l'appareil lors du changement d'objectif. Selon les conditions de prise de vue, la moindre petite saleté sur le capteur d'image pourrait apparaître sur vos photos. Pour éviter que des débris ou de la poussière n'adhère aux parties internes du boîtier, évitez de changer l'objectif dans un endroit poussiéreux ou gardez toujours le capuchon du boîtier ou un objectif installé lors du rangement de l'appareil. Retirez toute saleté du capuchon du boîtier avant de l'installer.

Fonction d'élimination de poussière

Cet appareil comporte une fonction d'élimination de poussière qui déloge les saletés et la poussière pouvant s'être déposées sur la partie antérieure du capteur d'image. Cette fonction est automatiquement activée lors de la mise en marche de l'appareil; par contre, si vous constatez la présence de poussière, activez la rubrique [NETTOY. CAPTEUR] (P143) du menu [PERSONNALISÉ].

Nettoyage du capteur d'image

Le capteur d'image est un dispositif de haute précision extrêmement délicat; aussi est-il important d'observer les mesures suivantes dans le cas où il vous faudrait le nettoyer.

- Utilisez une brosse pneumatique, disponible dans le commerce, pour déloger la poussière de la surface du capteur d'image. Prenez soin de ne pas produire un souffle trop fort.
- N'introduisez pas la brosse pneumatique plus loin qu'à l'intérieur de la monture de l'objectif.
- Évitez que la brosse pneumatique touche la surface du capteur; cela pourrait la rayer.
- N'utilisez qu'une brosse pneumatique pour nettoyer le capteur d'image.
- Si une brosse pneumatique ne réussit pas à nettoyer le capteur d'image, communiquez avec votre détaillant ou le centre de service agréé le plus près de chez vous.

Précautions à prendre avec l'écran ACL

- N'appliquez pas de pression trop forte sur l'écran; cela pourrait entraîner des distorsions chromatiques ou un mauvais fonctionnement.
- Si l'appareil est froid au moment de sa mise en marche, l'image affichée à l'écran ACL sera plus sombre que d'ordinaire au début. Toutefois, la luminosité normale de l'image sera rétablie dès que la température interne de l'appareil aura augmenté.

Une technologie de très grande précision est utilisée pour la production de l'écran à cristaux liquides. Cependant il peut y avoir des points lumineux ou sombres (rouge, bleu ou vert) à l'écran. Il ne s'agit pas d'un mauvais fonctionnement. Il en résulte que le taux de pixels efficaces atteint 99,99% avec seulement 0,01% de pixels inactifs ou toujours éclairés. Les points ne seront pas enregistrés sur les photos d'une carte.

Précautions à prendre avec l'objectif

- N'appuyez pas avec force sur l'objectif.
- Ne laissez pas l'objectif orienté vers les rayons du soleil; cela pourrait entraîner des problèmes de fonctionnement. Aussi convient-il de prendre des précautions si l'appareil est laissé à l'extérieur ou sur le bord d'une fenêtre.
- Lorsqu'il y a de la saleté (eau, huile, et traces de doigts, etc.) sur la surface de l'objectif, l'image peut en être affectée. Essayez légèrement la surface de l'objectif avec un chiffon sec et doux avant et après les prises de vues.
- Ne posez pas l'objectif côté monture vers le bas. Veillez à ce que les contacts ① de la monture de l'objectif restent toujours propres.

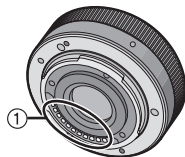

Batterie

La batterie est une batterie de type lithium-ion rechargeable. Sa capacité à générer du courant provient d'une réaction chimique qui a lieu à l'intérieur. Cette réaction est sensible à la température ambiante et à l'humidité. Si la température est trop élevée ou trop basse, la durée de fonctionnement de la batterie sera plus courte.

Retirez toujours la batterie après l'usage.

- Placez la batterie enlevée dans un sac en plastique et rangez-la ou éloignez-la des objets métalliques (épingles, etc.)

Si vous faites accidentellement tomber la batterie, vérifiez si le corps de la batterie et les bornes ne sont pas abîmés.

- La mise en place d'une batterie abîmée peut endommager l'appareil photo.

Emmenez des batteries de réserve chargées en voyage.

- Sachez que la durée de fonctionnement de la batterie diminue sous de basses températures comme celles des pistes de ski.
- Lorsque vous voyagez, n'oubliez pas d'emporter le chargeur de la batterie (fourni) afin que vous puissiez recharger la batterie dans le pays où vous voyagez.

Mise au rebut de batteries inutilisables.

- Les batteries ont une durée de vie limitée.
- Ne jetez pas les batteries dans le feu car cela pourrait provoquer une explosion.
- Disposez des batteries inutilisables selon les règlements de recyclage en vigueur. Appelez la ligne d'assistance RBRC au 1-800-822-8837 pour plus d'informations.

Ne mettez pas les bornes de la batterie en contact avec des objets métalliques (comme des colliers, épingles, etc.).

- Ceci peut causer des courts-circuits ou générer de la chaleur et vous pouvez être sévèrement brûlé si vous touchez une batterie.

Chargeur

- Si vous utilisez le chargeur de la batterie près d'une radio, la réception de la radio peut être dérangée.
- Gardez le chargeur à 1 m (3,28 pieds) ou plus des radios.
- Le chargeur peut générer des bourdonnements lorsqu'il est en cours d'utilisation. Il ne s'agit pas d'un mauvais fonctionnement.
- Après l'utilisation du chargeur, assurez-vous de le débrancher de la prise électrique. Après utilisation, assurez-vous de débrancher le câble c.a de la prise électrique. (Une très faible quantité de courant est consommée s'il est laissé branché.)
- Conservez les bornes du chargeur et de la batterie propres.

À propos de la 3D

■ À propos de l'enregistrement en 3D

Lorsque l'objectif 3D interchangeable est utilisé, évitez d'enregistrer si le sujet se trouve à une distance inférieure à celle de la distance minimum de mise au point.

- Les effets 3D pourraient alors être plus prononcés, ce qui pourrait provoquer de la fatigue visuelle ou de l'inconfort.
- Avec l'objectif 3D interchangeable en place (H-FT012; vendu séparément), la distance focale minimum est de 0,6 m (1,97 pied).

Lorsque l'objectif 3D interchangeable est utilisé, prenez soin que l'appareil demeure stable.

- Une grande fatigue visuelle ou un inconfort pourrait être provoqué par un bougé prononcé dû à des prises de vues faites à bord d'un véhicule en marche ou lorsque l'appareil est tenu à la main en marchant.
- Il est recommandé d'utiliser un trépied.

■ À propos du visionnement en 3D

Toute personne ultra sensible à la lumière, souffrant d'une maladie cardiaque ou ayant des problèmes de santé devrait éviter de visionner des images en 3D.

- Le visionnement d'images 3D pourrait avoir des effets négatifs pour des personnes ayant de tels problèmes de santé.

Si vous ressentez de la fatigue, de l'inconfort ou un malaise pendant un visionnement en 3D, interrompez immédiatement le visionnement.

- La poursuite d'un tel visionnement pourrait entraîner des problèmes de santé.
- Après avoir interrompu le visionnement, reposez-vous.

Pendant le visionnement en 3D, il est recommandé de prendre une pause à toutes les 30 ou 60 minutes.

- Un visionnement pendant une longue période peut entraîner de la fatigue visuelle.

Les personnes souffrant de myopie, de presbytie ou d'astigmatisme, ou dont la vision est différente entre l'œil gauche et l'œil droit devraient corriger leur vision avec des lunettes, etc.

Interrompez le visionnement si vous pouvez voir clairement un dédoublement de l'image.

- L'expérience visuelle de la 3D peut varier d'une personne à une autre. Veuillez corriger votre vision avant de visionner des images en 3D.
- Il est possible de faire passer le visionnement du mode 3D sur le téléviseur ou l'appareil au mode 2D.

Lors du visionnement d'images 3D sur un téléviseur compatible, placez-vous à une distance de l'écran égale ou supérieure à trois fois la hauteur de l'écran.

- (Distance recommandée) : Téléviseur de 42 po : environ 1,6 m (5,25 pieds); téléviseur de 46 po : environ 1,7 m (5,58 pieds); téléviseur de 50 po : environ 1,9 m (6,23 pieds); téléviseur de 54 po : environ 2,0 m (6,56 pieds).
- Le visionnement à une distance moindre que celle recommandée peut entraîner de la fatigue visuelle.

Carte

Évitez d'exposer la carte à une température élevée ou aux rayons directs du soleil ou encore de la laisser dans un endroit où peuvent être facilement générées des ondes électromagnétiques ou de l'électricité statique.

Évitez de plier ou de laisser tomber la carte.

- Cela pourrait l'endommager de même qu'effacer les données qui y sont enregistrées.
- Rangez la carte dans son boîtier ou dans le sac de rangement après usage et lorsque vous l'entreposez ou la transportez.
- Ne touchez pas les bornes de la carte avec les doigts. Protégez la carte de la saleté, de la poussière et de l'eau.

Avis lors d'un transfert de propriété ou de la mise au rebut de la carte mémoire

- Les fonctions de formatage et de suppression exécutées sur l'appareil photo ou sur un PC n'ont pour effet que de modifier les informations de gestion des fichiers et ne suppriment pas complètement les données sur la carte.

Il est recommandé de détruire physiquement la carte mémoire ou d'utiliser un logiciel de suppression de données disponible dans le commerce afin de supprimer complètement les données se trouvant sur la carte mémoire avant de la transférer à une tierce partie ou de la mettre au rebut.

La gestion des données stockées sur la carte mémoire est la responsabilité de l'utilisateur.

À propos des renseignements personnels

Si le nom ou l'anniversaire a été réglé sous [BÉBÉ1]/[BÉBÉ2]/fonction de reconnaissance de visage, les renseignements personnels sont mémorisés dans l'appareil photo et inclus avec l'image enregistrée.

Déni de responsabilité

- Les données enregistrées, incluant les renseignements personnels, peuvent être changées ou perdues lors d'une mauvaise manipulation, une erreur d'opération, d'électricité statique, d'un accident, de dysfonctionnement ou de réparation.
- Panasonic ne saurait être tenue pour responsable de tout dommage résultant d'une perte de données enregistrées, incluant les renseignements personnels.

Lors d'une demande de service, d'un transfert de propriété ou de la mise au rebut

- Réinitialisez les réglages pour protéger les renseignements personnels. (P68)
- Retirez la carte mémoire de l'appareil avant de le faire réparer.
- Les paramétrages peuvent être réinitialisés lors de la réparation de l'appareil.
- Veuillez communiquer avec votre détaillant ou avec le centre de service le plus proche si les opérations mentionnées plus haut ne sont pas possibles en raison d'un dysfonctionnement.

Lors d'un transfert de propriété ou de la mise au rebut de la carte mémoire, reportez-vous à la section "Avis lors d'un transfert de propriété ou de la mise au rebut de la carte mémoire" ci-haut. (P187)

Si vous prévoyez ne pas utiliser l'appareil pendant un certain temps

- Rangez la batterie dans un endroit frais et sec, où la température est relativement stable. [Température recommandée: 15 °C à 25 °C (59 °F à 77 °F), Taux d'humidité relative recommandé: 40 % à 60 %]
- Retirez toujours la carte mémoire et la batterie de l'appareil.
- Si la batterie est laissée dans l'appareil photo, elle se déchargera même si l'appareil est hors marche. Si la batterie est laissée dans l'appareil photo pour une longue période, elle se déchargera excessivement et peut devenir inutilisable même si elle est chargée.
- Lors du rangement de la batterie pour une longue période, nous recommandons de la charger une fois par an. Retirez la batterie de l'appareil photo et rangez-la à nouveau après qu'elle ait été complètement déchargée.
- Si l'appareil est rangé dans un garde-robe ou une commode, il est recommandé de le ranger accompagné du gel dessiccant.
- **Si vous n'avez pas utilisé l'appareil photo pendant une très longue période de temps, vérifiez tous les éléments avant de prendre des photos.**

À propos des données images

- Les données enregistrées peuvent être endommagées ou perdues si l'appareil tombe en panne à cause d'une mauvaise manipulation. Panasonic ne saura être tenue pour responsable de tout dommage résultant d'une perte de données enregistrées.

À propos des trépieds et monopodes

- Si vous utilisez un trépied, assurez-vous qu'il est bien stable lorsque l'appareil y est fixé.
- Il pourrait ne pas être possible de retirer la carte ou la batterie lors de l'utilisation d'un trépied ou d'un monopode.
- Lors de la mise en place ou du retrait du trépied ou du monopode, assurez-vous qu'il est bien droit et qu'il ne forme pas un angle avec l'appareil photo. Vous pourriez endommager la vis fixée à l'appareil si vous deviez y appliquer une force excessive lors de son serrage. Le boîtier de l'appareil et son étiquette signalétique pourraient être endommagés ou rayés si la vis de fixation de l'appareil est trop serrée.
- Lors de l'utilisation de cet appareil avec un objectif au diamètre large, l'objectif peut entrer en contact avec la base du trépied selon le trépied/monopode. Resserrer la vis alors que l'objectif et la base sont en contact peut endommager cet appareil ou l'objectif. Il est donc recommandé d'installer l'adaptateur pour trépied (DMW-TA1; en option) avant d'installer l'appareil sur le trépied/monopode.
- Lisez attentivement la notice d'emploi du trépied ou du monopode.

À propos de la bandoulière

- Si vous fixez un objectif interchangeable lourd (plus de 1 kg/35,3 onces environ) sur le boîtier de l'appareil photo, ne tenez pas l'appareil photo par la bandoulière. Tenez l'appareil photo et l'objectif lorsque vous les transportez.

Affichage des messages

Des messages de confirmation ou des messages d'erreur seront affichés à l'écran dans certains cas.

Les messages les plus fréquents sont décrits ci-dessous comme exemple.

[CETTE IMAGE EST PROTÉGÉE.]

→ Effacez l'image après avoir annulé le réglage de protection. (P158)

[CETTE IMAGE NE PEUT PAS ÊTRE EFFACÉE]/[CERTAINES IMAGES NE PEUVENT PAS ÊTRE EFFACÉES]

- Cette fonction ne peut être utilisée qu'avec des images conformes à la norme DCF.
 - Si vous souhaitez effacer ces images, formatez la carte après avoir sauvegardé les données désirées sur un ordinateur, etc. (P68)

[RÉGLAGE IMPOSSIBLE SUR CETTE IMAGE]

- [ÉDIT. TITRE], [TIMBRE CAR.] ou [RÉG. IMPR.] ne peuvent être réglés pour des images non conformes au standard DCF.

[ERREUR CARTE MÉMOIRE FORMATER CETTE CARTE?]

- Il s'agit d'un format qui n'est pas compatible avec cet appareil.
 - Insérez une autre carte.
 - Formatez à nouveau la carte avec l'appareil photo après avoir sauvegardé les données nécessaires sur l'ordinateur, etc. (P68) Les données sur la carte seront supprimées.

[OBJECTIF NON RECONNU, ET PRISE S/OBJECTIF EST SUR NON.]

- Si un adaptateur de monture Leica (DMW-MA2M, DMW-MA3R; vendus séparément) est utilisé, réglez [PRISE S/OBJECTIF] (P143) sur [OUI] dans le menu personnalisé.

[OBJECTIF MAL FIXÉ. NE PAS APPUYER SUR LA TOUCHE DE DÉVERROUILLAGE DE L'OBJECTIF ALORS QU'IL EST FIXÉ.]

- Retirez l'objectif puis fixez-le à nouveau sans appuyer sur la touche de déverrouillage de l'objectif. (P13) Mettez l'appareil de nouveau en marche et si l'affichage est toujours présent, consultez le détaillant.

[La fixation de l'objectif a échoué. Vérifiez l'absence de saletés sur le point de connexion.]

- Retirez l'objectif du boîtier et essayez délicatement les contacts sur l'objectif et le boîtier avec un coton-tige sec. Fixez l'objectif au boîtier, mettez l'appareil de nouveau en marche et si l'affichage est toujours présent, consultez le détaillant.

[ERREUR DE PARAMÈTRE DE LA CARTE MÉMOIRE]/[CETTE CARTE MÉMOIRE NE PEUT ÊTRE UTILISÉE]

- Utilisez une carte compatible avec cet appareil. (P23)
- Carte mémoire SD (de 8 Mo à 2 Go)
- Carte mémoire SDHC (de 4 Go à 32 Go)
- Carte mémoire SDXC (48 Go, 64 Go)

[RÉINSÉRER LA CARTE SD]/[ESSAYER AVEC UNE AUTRE CARTE]

- L'accès à la carte mémoire a échoué.
 - Réintroduisez la carte dans son logement.
 - Insérez une autre carte.

[ERREUR LECTURE/ERREUR ÉCRITURE VÉRIFIER LA CARTE]

- Une erreur est survenue durant la lecture ou l'écriture des données.
 - Retirez la carte après avoir mis l'appareil hors marche. Réinsérez la carte, remettez l'appareil en marche et réessayez les fonctions de lecture et d'écriture.
- La carte pourrait ne plus fonctionner.
 - Insérez une autre carte.

[ENREGISTREMENT IMPOSSIBLE À CAUSE DE DONNÉES DE FORMAT INCOMPATIBLE (NTSC/PAL) SUR LA CARTE.]

- Si vous souhaitez effacer ces images, formatez la carte après avoir sauvegardé les données désirées sur un ordinateur, etc. (P68)
- Insérez une autre carte.

[LES IMAGES ANIMÉES ENREGISTRÉES ONT ÉTÉ EFFACÉES À CAUSE DE LA LIMITATION DE LA VITESSE D'ÉCRITURE DE LA CARTE]

- Utilisez une carte mémoire dont le débit est de "Classe 4" ou supérieure pour l'enregistrement d'images animées au format [AVCHD]. De plus, utilisez une carte dont le débit est de "Classe 6" ou supérieure pour enregistrer des images animées au format [MOTION JPEG].
- Si l'enregistrement s'arrête même en utilisant une carte "Classe 4" ou supérieure, la vitesse d'écriture de données s'est détériorée. Il est donc recommandé de créer une copie de secours, puis de formater (P68).
- Selon le type de carte utilisée, l'enregistrement d'images animées pourrait s'interrompre à mi-chemin.

[UN DOSSIER NE PEUT PAS ÊTRE CRÉÉ]

- Plus aucun dossier ne peut être créé car il n'y a plus de numéro de dossier qui peut être utilisé.
 - Formatez la carte après avoir sauvegardé les données utiles sur un ordinateur, etc. (P68)
 Si vous exécutez [RENUM.FICHER] dans le menu [CONFIG.] à la suite du formatage, le numéro de dossier est rétabli à 100. (P68)

[L'IMAGE EST AFFICHÉE AU FORMAT 16:9]/[L'IMAGE EST AFFICHÉE AU FORMAT 4:3]

- Sélectionnez [FORMAT TÉLÉ] dans le menu [CONFIG.] pour changer le format télé. (P66)
- Ce message s'affiche également lorsque le câble USB n'est connecté qu'à l'appareil photo. Dans ce cas, connectez l'autre extrémité du câble USB à un PC ou à une imprimante. (P172, 174)

[Objectif non détecté. Rétablissez le contact sur l'appareil photo.]

- Ce message s'affiche lorsque l'objectif cesse de fonctionner normalement après avoir subi une pression de la main, etc.
 - Mettez l'appareil hors marche puis de nouveau en marche. Si le message continue de s'afficher, communiquez avec votre détaillant ou le centre de service agréé le plus près de chez vous.

En cas de problème

En premier lieu, essayez de régler les problèmes en recourant aux mesures proposées ici (P191–201).

Si le problème persiste, il pourrait être possible d'y remédier en sélectionnant **[RESTAURER] (P68)** dans le menu **[CONFIG.]**.

Batterie et source d'énergie

**L'appareil photo ne peut pas être utilisé même s'il est mis en marche.
L'appareil se met hors marche immédiatement après avoir été mis en marche.**

- La batterie est à plat.
- Rechargez la batterie.
- Si vous laissez l'appareil en marche, la charge de la batterie s'épuisera.
→ Mettez fréquemment l'appareil hors marche en utilisant le mode [ÉCONOMIE], etc. (P65)

L'appareil se met hors marche automatiquement.

- Si l'appareil est connecté à un téléviseur compatible avec VIERA Link au moyen d'un câble mini HDMI (vendu séparément) et que vous utilisez la télécommande du téléviseur pour mettre ce dernier hors marche, l'appareil photo sera également mis hors marche.
→ Si vous n'utilisez pas VIERA Link, réglez [VIERA Link] sur [NON]. (P67)

Enregistrement

**Impossible d'enregistrer l'image.
L'obturateur ne s'actionne pas immédiatement sur pression du déclencheur.**

- La mise au point sur le sujet est-elle réalisée?
→ [PRIORITÉ MP] est réglé sur [OUI] par défaut; par conséquent, vous ne pouvez pas prendre de photos tant que le sujet n'est pas au point. Pour pouvoir prendre une photo sur pression du déclencheur même si le sujet n'est pas parfaitement au point, réglez [PRIORITÉ MP] sur [NON] dans [PERSONNALISÉ]. (P139)

L'image enregistrée est blanchâtre.

- L'image pourrait paraître blanchâtre lorsque l'objectif ou le capteur d'image est souillé (traces de doigt ou autres taches).
→ Si l'objectif est sale, mettez l'appareil hors marche et essayez délicatement la surface de l'objectif avec un tissu doux et sec.
→ Pour le nettoyage du capteur d'image, reportez-vous à la P183.

L'image enregistrée est trop claire ou trop sombre.

- Vérifiez que la compensation de l'exposition est correcte. (P76)
- Est-ce que le verrouillage EA (P98) est appliqué correctement?

Plusieurs images sont prises en une seule fois.

- Désactivez les paramètres du test d'équilibre des blancs (P96).

Le sujet n'est pas correctement mis au point.

- Le sujet est hors de la plage de mise au point de l'appareil. (P32)
- L'appareil est instable ou le sujet bouge. (P70)
- Est-ce que la rubrique [PRIORITÉ MP] du menu [PERSONNALISÉ] est réglée sur [NON]? (P139)
Dans un tel cas, la mise au point pourrait ne pas être précise même si le mode de mise au point [MPA S] ou [MPA C] en [MODE MP] a été sélectionné.
- Est-ce que le verrouillage MPA (P98) est appliqué correctement?

L'image enregistrée est floue.**Le stabilisateur optique de l'image n'est pas efficace.**

- La vitesse d'obturation devient plus lente et la fonction de stabilisation optique de l'image pourrait ne pas fonctionner correctement lors de prises de vues, surtout sous un faible éclairage.
→ Il est recommandé de bien tenir l'appareil avec les deux mains. (P30)
→ Si une vitesse d'obturation lente est sélectionnée, nous vous recommandons d'utiliser un trépied et le retardateur (P81).
- Est-ce l'objectif utilisé prend en charge la fonction de stabilisation? (P69)

La prise de vue n'est pas possible en mode test d'équilibre des blancs.

- Reste-t-il de l'espace sur la carte?

Les images enregistrées sont rugueuses.**Des parasites apparaissent dans l'image.**

- La sensibilité ISO est-elle élevée ou la vitesse d'obturation est-elle faible?
(Par défaut, [SENSIBILITÉ] est réglé sur [AUTO]. Aussi, lors de prises de vues faites à l'intérieur, etc., du bruit apparaîtra sur les images.)
→ Diminuez la sensibilité ISO. (P126)
→ Augmentez le réglage de [RÉDUC. BRUIT] sous [STYLE PHOTO] ou réduisez le niveau du réglage de chacune des rubriques sauf [RÉDUC. BRUIT]. (P123)
→ Prenez des photos dans des endroits bien éclairés.
→ Réglez [RÉD.OBTUR.LONG] sur [OUI]. (P130)
- Les réglages de [TAILLE IMAGE] (P124) ou [QUALITÉ] (P125) sont-ils à un niveau trop bas?
- La rubrique [ZOOM NUM.] est-elle réglée ? (P71)

Un scintillement ou papillotement peut apparaître sous certaines sources d'éclairage (lampes fluorescentes, luminaires à DEL).

- C'est là une caractéristiques des capteurs MOS utilisés comme capteurs d'image dans les appareils photo numériques. Cela n'est pas le signe d'une quelconque défectuosité.
- Lorsque vous remarquez du scintillement ou des rayures durant l'enregistrement d'images animées, vous pouvez réduire le scintillement ou les rayures en réglant [ANTI-SCINT.] (P136) et en fixant la vitesse d'obturation. Il est possible de sélectionner une vitesse d'obturation de [1/50], [1/60], [1/100] ou [1/120].



La luminosité ou la teinte de l'image diffère de la scène réelle.

- Lors d'enregistrements sous un éclairage fluorescent ou avec des luminaires à DEL, etc., une augmentation de la vitesse d'obturation peut causer de légers changements de la luminosité et de la couleur. Ceux-ci sont le résultat des caractéristiques de la source de lumière et n'indiquent pas un mauvais fonctionnement.
- Lors d'enregistrements dans des endroits très lumineux ou sous un éclairage à lampes fluorescentes, luminaires à DEL, lampes au mercure ou sodium, les couleurs ou la luminosité de l'écran peuvent varier ou des barres horizontales peuvent apparaître à l'écran.

Des points lumineux sont enregistrés avec le sujet.

- Ceci peut être le résultat de pixels inactifs. Effectuez [RAFRAÎ. PIXEL] (P143) sous le menu [PERSONNALISÉ].

La mise au point ne peut être verrouillée sur le sujet. (Détection MPA échouée)

- Si le sujet comporte des couleurs différentes de celles sur les bords, réglez la zone MPA sur les couleurs spécifiques par rapport au sujet en alignant cette zone avec celle de la mise au point automatique. (P85)

Images animées

L'enregistrement d'images animées n'est pas possible.

- Il pourrait ne pas être possible d'effectuer un enregistrement pour une courte période de temps après avoir mis l'appareil en marche lors de l'utilisation d'une carte à grande capacité.

L'enregistrement d'images animées s'arrête en plein milieu.

- Utilisez une carte mémoire dont le débit est de "Classe 4" ou supérieure pour l'enregistrement d'images animées au format [AVCHD].
De plus, utilisez une carte dont le débit est de "Classe 6" ou supérieure pour enregistrer des images animées au format [MOTION JPEG].
- Selon le type de la carte, l'enregistrement peut s'arrêter en plein milieu.
 - Si l'enregistrement d'images animées est interrompu lors de l'utilisation d'une carte d'un débit minimum de "Classe 4", d'une carte sur laquelle un grand nombre d'enregistrements et de suppressions ont été faits ou encore d'une carte formatée sur un PC ou un autre dispositif, la vitesse d'écriture sera moindre. Il est recommandé de créer une copie de secours et de formater la carte sur cet appareil. (P68).

Lors de l'enregistrement d'images animées, l'écran devient sombre.

- Lors de l'enregistrement d'images animées, l'écran peut s'assombrir après un certain temps afin de préserver la charge de la batterie. Les images animées enregistrées n'en seront pas affectées.

L'écran devient noir ou l'appareil enregistre du bruit.

- L'affichage peut devenir noir pendant un moment ou l'appareil pourrait enregistrer du bruit en raison de l'électricité statique ou d'ondes électromagnétiques, etc. selon l'environnement d'enregistrement d'images animées.

Le sujet semble déformé.

- Le sujet semble légèrement déformé lorsqu'il bouge rapidement à travers l'écran, ceci est expliqué par le fait que l'appareil utilise un capteur MOS et n'est pas un mauvais fonctionnement.

Lors d'enregistrement d'images animées, des bruits de cliquetis ou des bourdonnements sont enregistrés.

- Lors d'enregistrement dans des endroits calmes, selon l'objectif utilisé, les bruits opérationnels émis par l'ouverture et la mise au point risquent d'être enregistrés avec les images animées. Ceci n'est pas le signe de mauvais fonctionnement. L'opération de la mise au point peut être réglée à [NON] sous [MPA EN CONTINU] (P44).
- Faites attention lors de l'enregistrement d'images animées car les bruits opérationnels du zoom, des touches et des molettes pourraient être enregistrés.
- Lors de l'enregistrement d'images animées, prenez garde à ne pas obstruer le microphone avec votre doigt car cela pourrait réduire ou empêcher l'enregistrement du son. Les bruits opérationnels de l'objectif pourraient facilement aussi être enregistrés à ce moment.

Objectif

L'image enregistrée peut être déformée, ou une couleur inattendue peut entourer le sujet.

- Selon l'objectif utilisé, l'image pourrait être légèrement déformée ou des couleurs pourraient apparaître sur ses bords dépendant du taux d'agrandissement en raison des caractéristiques de l'objectif. De plus, les contours de l'image pourraient apparaître déformés parce que la perspective est accentuée lorsque le grand-angle est utilisé. Cela n'est le signe d'aucune défectuosité.

Lorsque l'objectif est fixé à un autre appareil photo numérique, la fonction de stabilisation ne peut pas être désactivée ou elle peut ne pas fonctionner.

- La fonction de stabilisation optique de l'image des objectifs interchangeables (H-FS014042, H-PS14042) ne fonctionne correctement qu'avec les appareils photo numériques prenant en charge cette fonction.
 - Lors de l'utilisation d'appareils photo numériques Panasonic antérieurs (DMC-GF1, DMC-GH1, DMC-G1), [STABILISAT.] sous le menu [ENR.] (P69) ne peut pas être réglé sur [NON]. Il est recommandé d'effectuer la mise à jour du micrologiciel au site Web suivant. <http://panasonic.jp/support/global/cs/dsc/download/> (en anglais seulement)
 - Lors de l'utilisation de cet objectif avec des appareils photo numériques d'autres fabricants, la fonction de stabilisation optique de l'image ne fonctionne pas. (En date de septembre 2011)
Pour plus de renseignements, consultez le fabricant concerné.

Flash

Le flash n'est pas activé.

- Est-ce que le flash est fermé?
→ Appuyez sur la touche [ OPEN] pour ouvrir le flash. (P72)

Le flash est activé 2 fois.

- Le flash se déclenche deux fois. L'intervalle entre les deux déclenchements est plus long lorsque la fonction de réduction des yeux rouges est activée (P73); aussi, le sujet ne devrait-il pas bouger avant le second déclenchement du flash.

Écran ACL

L'écran ACL est trop sombre ou trop lumineux.

- Réglez la luminosité de l'écran ACL à un niveau approprié. (P64)
- Vérifiez les réglages de [MODE ACL] sur l'appareil photo. (P64)

La luminosité à l'écran change considérablement, ou l'image scintille pendant un instant.

- Cela survient en raison du changement de l'ouverture de l'objectif lorsque le déclencheur est appuyé à mi-course ou lorsque la luminosité du sujet change. Il ne s'agit pas d'un mauvais fonctionnement.
- Cela survient le plus souvent lorsqu'un objectif lumineux, tel que l'objectif interchangeable (H-H014), est utilisé pour enregistrer sous une vive lumière extérieure.

Des points noirs, rouges, bleus et verts apparaissent à l'écran ACL.

- Cela n'est pas le signe d'une défectuosité quelconque. Ces pixels n'ont aucun effet sur les images enregistrées.

Un bruit apparaît à l'écran ACL.

- Dans les endroits faiblement éclairés, du bruit peut apparaître dans le but de maintenir la luminosité de l'écran ACL.

Visualisation

L'image en cours de lecture n'est pas pivotée ou est pivotée dans une direction inattendue, lorsqu'elle est affichée.

- Vous pouvez afficher les photos sans qu'elles soient pivotées lorsque [ROTATION AFF] (P154) est réglé sur [NON].
- Vous pouvez pivoter les photos avec la fonction [TOURNER]. (P154)
- L'affichage d'images ayant fait l'objet d'une rotation n'est possible que si l'objectif utilisé (P12) prend en charge la fonction de détection du sens de l'appareil (P30) et si la rubrique [ROTATION AFF] est réglée sur [OUI].

L'image n'est pas visualisée. Il n'y a pas d'images enregistrées.

- Avez-vous appuyé sur [▶]?
- La carte est-elle insérée?
- La carte mémoire contient-elle des photos?
- Est-ce un dossier ou une image qui a été traité dans cet ordinateur? Si tel est le cas, la visualisation n'est pas possible sur cet appareil.
→ Il est recommandé d'utiliser le logiciel "PHOTOfunSTUDIO" sur le CD-ROM (fourni) pour écrire les images de l'ordinateur à la carte.
- Est-ce que le [MODE LECTURE] a été sélectionné pour la lecture?
→ Sélectionnez [LECT. NORMALE]. (P146)

Le numéro de dossier et le numéro de fichier sont affichés comme [—] et l'écran devient noir.

- S'agit-il d'une photo non standard, d'une photo retouchée sur un ordinateur ou d'une photo prise avec un appareil d'une autre marque?
- Avez-vous retiré la batterie immédiatement après la prise de vue ou avez-vous pris une photo alors que la batterie était faible?
→ Formatez la carte pour supprimer les images mentionnées ci-dessus. (P68)
(Les autres images seront également supprimées. Assurez-vous de bien vérifier avant de formater la carte.)

Des images dont la date d'enregistrement ne correspond pas à la date sélectionnée s'affichent dans le mode lecture par date (calendrier).

- Est-ce que l'horloge de l'appareil est correctement réglée? (P61)
- Les images retouchées sur un PC ou prises sur un autre appareil photo pourraient afficher une date différente de la date d'enregistrement pendant la lecture par calendrier.

Des points blancs ressemblants à des bulles de savon apparaissent sur l'image enregistrée.





- Si vous prenez une photo avec le flash dans un endroit sombre ou à l'intérieur, des points blancs peuvent apparaître sur l'image en raison de la réflexion de la lumière sur les particules de poussière. Ceci n'est pas un mauvais fonctionnement.
Typiquement, le nombre et la répartition des points blancs diffèrent dans chaque image.



Le message [LA VIGNETTE EST AFFICHÉE] s'affiche à l'écran.

- S'agit-il d'une photo prise sur un autre appareil? Le cas échéant, la qualité des images affichées pourrait être détériorée.

La partie en rouge d'une image est passée au noir.

- Lorsque le flash est en mode de correction des yeux rouges ([], [], []) et que vous prenez une image d'un sujet avec du rouge entouré d'une couleur près de celle de la peau, cette partie en rouge peut être corrigée par la fonction de correction numérique des yeux rouges.
 - Il est recommandé de prendre des photos sans flash, avec le mode flash réglé sur [] ou [], ou encore avec [SANS YEUX R.] réglé sur [NON]. (P129)

Les images animées enregistrées avec ce modèle ne peuvent être visualisées sur un autre dispositif.

- Les images animées (Motion JPEG) enregistrées sur cet appareil pourraient ne pas pouvoir être prises en charge par les appareils photo numériques d'une marque autre que Panasonic. De plus, certains appareils photo numériques Panasonic (LUMIX)* pourraient ne pas pouvoir les prendre en charge.
 - * Commercialisés avant décembre 2008 et les appareils des séries FS et LS lancés en 2009.
- Les images animées enregistrées au format [AVCHD] ne peuvent être prises en charge par des appareils non compatibles avec AVCHD. Par ailleurs, certains appareils compatibles avec le format AVCHD pourraient ne pas pouvoir les prendre en charge.

Téléviseur, ordinateur et imprimante**L'image n'apparaît pas sur le téléviseur.**

- Est-ce que l'appareil photo est correctement connecté au téléviseur?
 - Réglez l'entrée du téléviseur au mode entrée externe.

Les zones d'affichage de l'écran télé et de l'écran à cristaux liquides de l'appareil photo sont différentes.

- Selon le modèle de téléviseur utilisé, les images pourraient être étirées en hauteur ou en largeur ou être rognées.

Les images animées ne peuvent pas être visualisées sur un téléviseur.

- Avez-vous essayé de visualiser des images animées en ayant inséré directement la carte dans le logement de la carte du téléviseur?
 - Connectez l'appareil photo à un téléviseur avec le câble AV (fourni) ou avec un câble mini HDMI (vendu séparément), puis lancez la lecture des images animées sur l'appareil photo. (P164)

L'image n'est pas affichée complètement sur le téléviseur.

- Vérifiez les réglages de [FORMAT TÉLÉ] sur l'appareil photo. (P66)

VIERA Link ne fonctionne pas.

- Le câble mini HDMI (vendu séparément) est-il connecté correctement? (P164)
 - Vérifiez la connexion du câble mini HDMI (vendu séparément).
 - Appuyez sur [] sur l'appareil photo.
- Est-ce que la fonction [VIERA Link] de l'appareil est réglée sur [OUI]? (P67)
 - Selon la prise HDMI du téléviseur, la commutation automatique du canal d'entrée pourrait ne pas être possible. Dans un tel cas, utilisez la télécommande du téléviseur pour changer le canal d'entrée. (Pour de plus amples détails sur comment commuter le signal d'entrée, reportez-vous au manuel afférent au téléviseur.)
 - Vérifiez le paramétrage de la fonction VIERA Link sur le périphérique utilisé.
 - Mettez l'appareil hors marche, puis remettez-le ensuite en marche.
 - Réglez [VIERA Link] sur [HF] sur le téléviseur pour ensuite le remettre sur [EF]. (Pour de plus amples détails, reportez-vous au manuel afférent au téléviseur.)

La photo ne peut pas être transférée lorsque l'appareil photo est connecté à un ordinateur.

- Est-ce que l'appareil photo est correctement connecté à l'ordinateur?
- Est-ce que l'appareil photo est reconnu par l'ordinateur?
 - Réglez [MODE USB] sur [PC]. (P66, 172)

La carte n'est pas reconnue par l'ordinateur.

- Débranchez le câble USB. Branchez-le à nouveau tandis que la carte est insérée dans l'appareil photo.

La carte SD n'est pas reconnue par le PC. (Une carte SDXC est utilisée)

- Vérifiez si votre ordinateur prend en charge les cartes mémoire SDXC.
 - <http://panasonic.net/avc/sdcard/information/SDXC.html>
- Un message vous demandant de formater la carte est affiché, mais ne formatez pas la carte.
- Si l'indication [ACCÈS] ne disparaît pas de l'écran ACL, déconnectez le câble de connexion USB après avoir mis l'appareil hors marche.

La photo ne peut pas être imprimée alors que l'appareil photo est connecté à une imprimante.

- Vous ne pouvez pas imprimer de photos avec une imprimante qui ne prend pas en charge PictBridge.
 - Réglez [MODE USB] à [PictBridge(PTP)]. (P66, 174)

Les côtés des photos sont rognés à l'impression.

- Si votre imprimante est dotée d'une fonction qui supprime les bordures, annulez cette fonction lors de l'impression. (Pour des détails, référez-vous au manuel d'utilisation de l'imprimante.)
- Lorsque vous demandez au laboratoire photo d'imprimer les images, demandez-lui si les images peuvent être imprimées avec les deux marges.

Autres



L'appareil émet un bruit lors de sa mise en marche.

- Ce bruit provient de la fonction de réduction de la poussière (P183); cela n'est le signe d'aucune anomalie.

L'objectif fait entendre un bruit.

- C'est le bruit émis par le mouvement des lentilles ou l'opération d'ouverture lors de la mise en marche/hors marche de l'appareil; cela n'est pas le signe d'une quelconque défectuosité.
- Lorsque la luminosité change en raison de la modification de la longueur focale (zoom), d'un déplacement de l'appareil, etc., il peut arriver que l'objectif fasse entendre un déclic et que l'apparence de l'image affichée change radicalement. Toutefois, cela n'a aucun effet sur la photo. Le bruit est causé par le réglage automatique de l'ouverture et n'est le signe d'aucune défectuosité.

Une langue d'affichage incompréhensible a été sélectionnée par erreur.

- Appuyez sur [MENU/SET], sélectionnez l'icône  du menu [CONFIG.] suivi de l'icône  pour sélectionner la langue désirée. (P68)

Une partie de l'image clignote en noir et blanc.

- Il s'agit d'une fonction qui met en évidence les parties saturées en blanc. (P138)
- Est-ce que la fonction [HAUTE LUMIÈRE] est réglée sur [OUI]?

Un voyant rouge s'allume parfois lorsque le déclencheur est appuyé à mi-course.

- Dans les endroits sombres, la lampe d'assistance pour la mise au point automatique (P140) s'allume en rouge pour rendre plus facile la mise au point d'un sujet.

La lampe d'assistance pour la mise au point automatique ne s'allume pas.

- Est-ce que [LAMPE ASS. MPA] dans le menu [PERSONNALISÉ] est réglé sur [OUI]? (P140)
- La lampe d'assistance pour la mise au point automatique ne s'allume pas dans les endroits lumineux.

L'appareil photo devient chaud.

- La surface de l'appareil photo peut devenir chaude durant l'utilisation. Cela n'affecte pas les performances ou la qualité de l'appareil.

L'horloge est réinitialisée.

- Si vous n'utilisez pas l'appareil photo pendant une longue période, l'horloge peut être réinitialisée.
→ Le message [RÉGLER L'HORLOGE] sera affiché; veuillez régler de nouveau l'horloge. (P26)

Les numéros de fichier ne sont pas enregistrés consécutivement.

- Lorsque vous effectuez une opération après avoir fait une certaine action, les images peuvent être enregistrées dans des dossiers avec des numéros différents de ceux utilisés avant l'opération. (P173)

Les numéros de fichiers sont enregistrés avec des numéros utilisés précédemment.

- Si la batterie a été insérée ou retirée sans que l'appareil n'ait été préalablement mis hors marche, les numéros des dossiers et des fichiers des images enregistrées ne seront pas sauvegardés en mémoire. Lorsque l'appareil est mis en marche et des images sont enregistrées, celles-ci pourraient être stockées sous des numéros de fichiers originellement assignés aux images précédentes.

Un réglage autre que celui désiré a été sélectionné au moyen de l'écran tactile.

→ Procédez à [CALIBRAGE] (P67).

- G MICRO SYSTEM est un système d'appareil photo numérique à objectif interchangeable de LUMIX basé sur la norme du système Micro Four Thirds™ (Micro Quatre Tiers).
- Micro Four Thirds™ (Micro Quatre Tiers) et le logo Micro Four Thirds sont des marques de commerce ou des marques déposées d'Olympus Imaging Corporation au Japon, aux États-Unis, en Union européenne et dans d'autres pays.
- Four Thirds™ (Quatre Tiers) et le logo Four Thirds sont des marques de commerce ou des marques déposées d'Olympus Imaging Corporation au Japon, aux États-Unis, en Union européenne et dans d'autres pays.
- Le logo SDXC est une marque de commerce de SD-3C, LLC.
- "AVCHD" et le logo "AVCHD" sont des marques de commerce de Panasonic Corporation et Sony Corporation.
- Fabriqué sous licence de Dolby Laboratories.
Le terme Dolby et le sigle double D sont des marques commerciales de Dolby Laboratories.
- HDMI, le logo HDMI et High-Definition Multimedia Interface sont des marques de commerce ou des marques déposées de HDMI Licensing LLC aux États-Unis et dans d'autres pays.
- HDAVI Control™ est une marque de commerce de Panasonic Corporation.
- QuickTime et le logo QuickTime sont des marques de commerce ou des marques déposées de Apple Inc. et sont utilisées sous licence.
- Adobe est une marque de commerce ou une marque déposée de Adobe Systems Incorporated aux États-Unis et/ou dans d'autres pays.
- Mac et Mac OS sont des marques déposées de Apple Inc. aux États-Unis et dans d'autres pays.
- Windows et Windows Vista sont des marques déposées ou des marques de commerce de Microsoft Corporation aux États-Unis et(ou) dans d'autres pays.
- Les autres noms de systèmes et produits mentionnés dans ce manuel d'utilisation sont habituellement des marques déposées ou des marques de commerce des fabricants qui ont développé le système ou le produit.

Ce produit est sous licence AVC Patent Portfolio License pour un usage personnel et non commercial par le consommateur de (i) l'encodage vidéo en conformité avec la norme AVC ("AVC Video") et(ou) du (ii) décodage d'une vidéo AVC encodée par un consommateur agissant dans le cadre d'une activité personnelle et non commerciale et(ou) obtenue par un fournisseur vidéo autorisé à fournir des vidéos AVC. Aucun permis n'est accordé ou sera implicite pour n'importe quel autre usage. Des informations supplémentaires peuvent être obtenues auprès de MPEG LA, LLC. Visitez le site <http://www.mpegla.com>.

AVCHD™

DOLBY
DIGITAL
CREATOR

HDMI

