

Panasonic®

Manuel d'utilisation Fonctions avancées

Appareil photo numérique

Modèle **DMC-LX100**

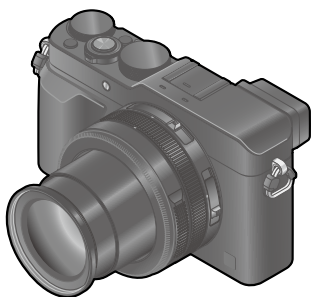

LUMIX

Il est recommandé de lire attentivement ce manuel avant d'utiliser l'appareil et de le conserver pour consultation ultérieure.

Affichage de messages →299

Dépannage →310

Repérage des informations recherchées →2

Table des matières →4

Contenu par fonction →10

Liste des menus →303

Vous trouverez dans ce "Manuel d'utilisation Fonctions avancées", les informations que vous cherchez aux pages suivantes.

En cliquant sur un numéro de page, vous pouvez passer directement à la page en question.

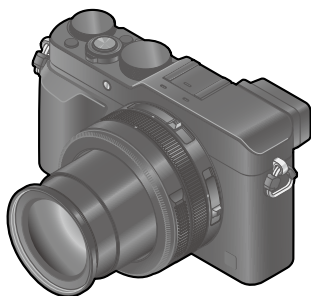

Recherche dans "Table des matières" ➔ [P.4 -](#)

Parcourir la liste des noms des fonctions ➔ [P.10 -](#)
"Contenu par fonction"

Recherche dans "Noms et fonctions des principaux éléments" ➔ [P.14 -](#)

Recherche dans "Affichage à l'écran ou le viseur" ➔ [P.293 -](#)

Recherche dans la liste des messages à l'écran ➔ [P.299 -](#)
"Affichage des messages"

Recherche dans la liste des menus ➔ [P.303 -](#)
"Liste des menus"

[Enr.]	P.303	[Configuration]	P.308
[Images animées]	P.305	[Lecture].....	P.309
[Personnalisé].....	P.306		

Recherche dans "Dépannage" ➔ [P.310 -](#)

Pour de plus amples détails sur l'utilisation du présent manuel, consultez la page suivante.

Fonction Wi-Fi® ➔ [224](#)

Icônes du mode d'enregistrement

Mode d'enregistrement :     

Dans les modes d'enregistrement qui affichent les icônes en noir, vous pouvez sélectionner et exécuter les menus et fonctions indiqués.

- Cliquez sur un renvoi dans le texte pour passer à la page en question.
- En entrant les mots clés dans le champ de recherche en haut de l'écran Adobe Reader, vous pouvez effectuer une recherche de mots clés et aller à la page en question.
- Les opérations possibles et d'autres détails du présent manuel pourraient varier selon la version Adobe Reader que vous utilisez.

■ À propos des symboles utilisés dans le texte

 Indique que le menu peut être réglé en appuyant sur [MENU/SET].

 Indique que la configuration Wi-Fi peut être effectuée en appuyant sur la touche [Wi-Fi].

 Configurations pouvant être effectuées dans le menu [Personnalisé].



 Conseils pour une bonne utilisation et points pour l'enregistrement.

 Conditions dans lesquelles une fonction particulière ne peut être utilisée.

(→00) Indique la page de référence. Cliquez pour aller à la page correspondante.

 Cliquez pour afficher la description sur la page suivante.

Dans le présent manuel d'utilisation, les étapes permettant de régler une rubrique du menu sont décrites ci-après.

 →  [Enr.] → [Qualité] → [

 Cliquez sur cette icône pour passer à "Repérage des informations recherchées".

 Cliquez sur cette icône pour passer à "Table des matières".

 Cliquez sur cette icône pour passer à "Liste des menus".

 Cliquez sur cette icône pour revenir à la page affichée précédemment.

■ Repérage des informations recherchées	2
■ Utilisation de ce manuel	3
■ Contenu par fonction	10

Avant utilisation

■ Avant utilisation	12
■ Accessoires fournis	13
■ Noms et fonctions des principaux éléments	14
Touche du menu/réglage [MENU/SET] / Touches du curseur / Molette de commande	18

Préparatifs

■ Fixation du capuchon d'objectif et de la bandoulière	19
■ Charge de la batterie	20
Vérification de l'état de la batterie	21
Guide des durées d'enregistrement et des photos enregistrables	22
■ Mise en place et retrait de la batterie/de la carte (en option)	24
■ À propos de la carte	25
Formatage d'une carte (initialisation)	26
Guide des capacités d'enregistrement (images/durées d'enregistrement)	27
■ Réglage de l'horloge	29
Changement du réglage de l'horloge	30
■ Réglage du menu	31
Sélection de l'arrière-plan de l'écran de menu	33
■ Rappel rapide des menus les plus fréquemment utilisés (menu rapide)	34
Configuration du menu rapide selon vos préférences	35
■ Assignation d'une fonction fréquemment utilisée à une touche de fonction (touche de fonction)	37
■ Modification des réglages avec la bague de commande	39
Modification des paramétrages assignés à la bague de commande	40
■ Utilisation du menu [Configuration]	41
[Réglage horloge]	41
[Heure mondiale]	41
[Date de voyage]	42
[Wi-Fi]	42
[Bip]	43
[Mode vision directe]	43
[Écran] / [Viseur]	44
[Luminosité de l'écran]	45
[Mode de veille]	46
[Mode USB]	47
[Connexion télé]	47
[Reprise menu]	49
[Couleur arrière-plan]	49
[Informations du menu]	49
[Langue]	49
[Affichage version]	50
[Arrêt auto retardateur]	50
[Renuméroter]	50
[Restauration]	50
[Réinit. paramètres Wi-Fi]	51
[Formatage]	51
■ Saisie de texte	52

Fonctions de base

■ Comment tenir l'appareil photo.....	53	■ Visionnement des images.....	67
■ Enregistrement d'images avec le viseur	54	Visionnement d'images animées.....	70
Commutation entre l'écran et le viseur.....	54	■ Permutation des informations d'affichage de l'écran de lecture	71
À propos de la mise au point automatique du détecteur oculaire	55	■ Effacement d'images.....	73
■ Prises de vues.....	56	[Effacement d'une image].....	73
■ Enregistrement d'images animées... 58		Effacement de plusieurs images (jusqu'à 100)/	
■ Sélectionnez le mode d'enregistrement.....	59	Effacement de toutes les images.....	74
■ Permutation des informations d'affichage sur l'écran d'enregistrement.....	62		

Mode d'enregistrement

■ Prises de vues avec paramétrages automatiques		Prises de vues avec paramétrage de la valeur de l'ouverture (Mode [Priorité ouverture]).....	83
Mode [Automatisation intelligente]... 75		Prises de vues avec paramétrage de la vitesse d'obturation (Mode [Priorité vitesse]).....	84
Prises de vues avec l'appareil dans les mains ([Prise noct. main i.].....)	78	Prises de vues avec paramétrage de la valeur de l'ouverture et de la vitesse d'obturation (Mode [Rég. manuel exposition]).....	86
Combinaison des images en une seule image fixe avec une riche gradation ([HDR i. (Dyn. étendue)]).....	79	Vérification de l'effet de la valeur d'ouverture et de la vitesse d'obturation (Mode [Prévisualisation])	88
■ Prises de vues après le paramétrage de la valeur d'ouverture et de la vitesse d'obturation.....	80		
Prises de vues après le paramétrage automatique de la valeur d'ouverture et de la vitesse d'obturation (Mode [Programme EA]).....	81		

Effets d'image (filtre)

■ Prises de vues avec effets d'image (filtre).....	89
--	----

Réglages de qualité d'image et de couleur

- **Ajustement de la qualité d'image avec des effets [Style photo] 100**
- **Réglage des zones claires et foncées [Haut.lumières/Ombres]... 102**
- **Réglage de l'équilibre des blancs ... 103**
- **Paramétrage de la qualité d'image et de la taille d'image 107**
 - Modification du format d'image de photos 107
 - Paramétrage de la taille de l'image 108
 - Paramétrage du taux de compression des images ([Qualité])..... 109
- **Utilisation efficace des fonctions de correction d'image..... 111**
 - Correction du contraste et de l'exposition ([Dynamique i.]..... 111
 - Amélioration de l'impression de haute résolution ([Résolution i.]..... 111
 - Combinaison d'images fixes à expositions différentes ([HDR (Dynamique étendue)])..... 112
 - Suppression du bruit des longues expositions ([Réd.obtur.long])..... 113
 - Paramétrage de l'espace chromatique... 113

Ajustement de la mise au point et de la luminosité (exposition)

- **Prises de vues avec mise au point automatique..... 114**
 - Sélection du mode de mise au point (MPA S / MPA F / MPA C)..... 114
 - Sélection de [Mode MPA] 115
 - Modification de la position et de la taille de la zone MPA 121
 - Paramétrage de la méthode de mise au point favorite 124
- **Prises de vues rapprochées (Enregistrement macro) 126**
 - Plage de mise au point 126
- **Prises de vues avec mise au point manuelle 128**
 - Assistance MPM 131
- **Prises de vues avec verrouillage de la mise au point et/ou de l'exposition [Verrou MPA/EA] 133**
- **Prises de vues avec compensation de l'exposition 135**
- **Réglage du niveau de sensibilité ISO 136**
 - Paramétrage de la limite supérieure de sensibilité ISO 137
 - Paramétrage de la valeur incrémentielle de la sensibilité ISO 138
 - Élévation du réglage de sensibilité ISO... 138
- **Paramétrage du mode de mesure 139**

Réglages du déclencheur et de l'entraînement

- **Réglage du type de déclencheur... 140**
- **Sélection d'un mode d'entraînement 141**
- **Fonction de prises de vues en rafale 142**
- **Prises de vues en rafale avec modification automatique de l'exposition [Prise rafale auto]..... 145**
- **Prises de vues avec changement automatique du format d'image [Rafale format]..... 147**
- **Prise de vues avec le retardateur... 148**
- **Enregistrement d'images panoramiques 150**

Fonctions pour sujets et usages spécifiques

- Prises de vues automatiques à intervalles prédéfinis [Prises en accéléré] 153
- Création d'une animation image par image [Anim. image par image] 156
- Réalisation de plusieurs expositions à une seule image [Exposition multiple] 159
- Désactivation simultanée des bips et du flash [Mode discret] 161
- Prises de vues avec fonction de reconnaissance de visage [Visage] 162
- Paramétrage du profil d'un bébé ou d'un animal domestique pour l'enregistrer sur une image 165
- Affichage de l'écran approprié dans des conditions d'enregistrement spécifiques 166

Stabilisateur, zoom et flash

- Correction du bougé 168
- Utilisation du zoom 170
 - Types de zoom et utilisations 171
- Prises de vues avec le flash (fourni) 176
 - Fixation du flash 176
 - Modification du mode de déclenchement (flash manuel) 179
 - Modification du mode du flash 180
 - Paramétrage de la synchronisation de deuxième rideau 182
 - Ajustement de la puissance du flash 183
 - Synchronisation de la puissance du flash avec l'appareil photo lors de la compensation de l'exposition 183
 - Paramétrage des réglages de flash sans fil 184

Enregistrement d'images animées

- Enregistrement d'images animées 187
 - Paramétrage du format, de la taille de l'image et de la fréquence d'image d'enregistrement 187
 - Ajustement de la mise au point pendant l'enregistrement d'images animées (MPA en continu) 189
 - Enregistrement d'images animées 190
 - Enregistrement d'images animées 4K 194
 - Création d'une image fixe haute résolution à partir d'images animées 4K [PHOTO 4K] ... 195
- Utilisation du menu [Images animées] 199
 - [PHOTO 4K] 199
 - [Format enregistrement] 199
 - [Qualité enreg.] 199
 - [Mode d'image] 199
 - [MPA en continu] 199
 - [Aff. niv. micro] 200
 - [Rég. niv. mic.] 200
 - [Coupe-vent] 200
- Enregistrement d'images fixes pendant l'enregistrement d'une image animée 198

Lecture et édition des images

■ Affichage des images de groupe...	201	[Vidéo image/image].....	215
■ Saisie d'images fixes à partir d'images animées	203	[Redimen.]	216
■ Utilisation du menu [Lecture]	204	[Cadrage].....	217
[Diaporama]	204	[Pivotement] / [Rotation aff.]	218
[Mode lecture].....	206	[Mes favoris]	219
[Enreg. emplacement].....	207	[Impression]	220
[Traitement RAW]	208	[Protection].....	221
[Édition titre].....	211	[Modif. visage].....	222
[Timbre caract.].....	212	[Tri images]	223
[Division vidéo].....	214	[Confirm. effacem.]	223
[Vidéo en accéléré].....	215		

Wi-Fi

■ Fonction Wi-Fi® et fonction NFC....	224	■ Affichage d'images fixes sur un téléviseur	242
■ Possibilités avec la fonction Wi-Fi	227	■ Impression sans fil	243
■ Utilisation de l'appareil en le connectant à un téléphone intelligent	228	■ Envoi d'images vers un périphérique AV.....	244
Installation de l'application « Panasonic Image App » pour téléphone intelligent/tablette	228	■ Envoi d'images vers un PC.....	247
Connexion à un téléphone intelligent	229	■ Utilisation de services WEB.....	251
Connexion à un téléphone intelligent avec la fonction NFC	233	Envoi d'images à un service WEB.....	251
Prises de vues au moyen d'un téléphone intelligent (enregistrement à distance).....	234	Envoi d'images à [Service de synchro nuage].....	255
Afficher les images de l'appareil sur un téléphone intelligent.....	235	■ Utilisation de « LUMIX CLUB »	258
Sauvegarde des images de l'appareil photo sur le téléphone intelligent.....	235	À propos de [LUMIX CLUB].....	258
Transfert des images de l'appareil photo.....	236	■ À propos des connexions	263
Envoi des images de l'appareil photo vers les services de réseautage social.....	237	[Par réseau] Connexion via un point d'accès sans fil	264
Ajout des informations d'emplacement sur les images de l'appareil depuis un téléphone intelligent.....	237	[Direct] Connexion directe	267
Utilisation de l'appareil photo pour envoyer des images vers un téléphone intelligent.....	239	Connexion rapide avec des paramètres utilisés précédemment ([Sélectionner destination dans Historique] / [Sélectionner destination dans Mes favoris])...268	
		Paramètres pour l'envoi d'images	270
		■ [Configuration Wi-Fi]	272

Connexion à un autre appareil

■ Images animées 4K	274	■ Sauvegarde de photos et de vidéos sur un enregistreur	286
Visionnement des images animées 4K.....	274	Copie en insérant la carte dans un enregistreur.....	286
Stockage des images animées 4K	275	Copie d'images en cours de lecture par l'entremise de câbles AV (en option)	286
■ Visualisation sur un écran de télévision	276	■ Impression	287
Lecture avec VIERA Link (HDMI) (HDAVI Control™)	278	Impression de plusieurs photos.....	288
■ Sauvegarde de photos et de vidéos sur un PC	280	Impression de la date et du texte	289
Logiciel fourni.....	281	Paramétrage de l'impression sur l'appareil photo	290
Installation des logiciels fournis	283		
Copie d'images fixes et animées.....	284		

Divers

■ Accessoires optionnels	291	■ Affichage de messages	299
Flash externe (en option).....	291	■ Liste des menus	303
Utilisation de l'adaptateur secteur (en option) et du coupleur c.c. (en option) au lieu de la batterie	292	■ Dépannage	310
■ Affichage à l'écran ou le viseur	293	■ Mises en garde et précautions à prendre	326



Enregistrement

Enregistrement

Mode d'enregistrement.....	59
[Prévisualisation]	88
Effets d'image (filtre).....	89
Enregistrement macro	126
Enregistrement d'images panoramiques.....	150
[Prises en accéléré]	153
[Anim. image par image].....	156
[Exposition multiple].....	159
[Mode discret]	161

Mise au point (MPA/MPM)

Mode de mise au point	114
Enregistrement MPA.....	115
Réglage de la position de la zone MPA.....	121
Mise au point manuelle.....	128
Verrou MPA/EA.....	133

Exposition

Verrou MPA/EA.....	133
Compensation de l'exposition.....	135
Sensibilité ISO	136
[Mode de mesure].....	139
[Prise rafale auto]	145

Entraînement

Mode d'entraînement.....	141
[Rafale format]	147
[Retardateur].....	148

Qualité de l'image et des tons de couleur

[Style photo].....	100
[Haut.lumières/Ombres].....	102
Équilibre des blancs	103
[Taille image].....	108
[Qualité]	109
[Dynamique i.].....	111
[Résolution i.].....	111
[HDR (Dynamique étendue)]	112
[Réd.obtur.long]	113
[Espace coul.]	113

Flash

[Mode de flash]	180
Synchro 2 ^e rideau	182
[Réglage flash].....	183
Réglages du flash sans fil.....	184

Réglages de l'écran

[Vision directe monoch.]	167
[Aff. niv. micro]	200



Image animée

Image animée

[Format enregistrement]	187
[Qualité enreg.].....	187
Images animées en 4K.....	194
[PHOTO 4K].....	195
Enregistrement d'images fixes pendant l'enregistrement d'une image animée.....	198

Audio

[Rég. niv. mic.].....	200
[Coupe-vent].....	200



Réglages/Personnalisation

Réglages de base

[Formatage]	26
[Réglage horloge]	29
Comment paramétrer les éléments du menu.....	31
[MENU R.]	34
[Bip]	43
[Mode de veille]	46
[Restauration] (initialisation)	50
Réglage dioptrique	55
Commutation de l'affichage	62, 71

Personnalisation

[PERSON.] dans le menu rapide.....	35
Touches de fonction.....	37
Bague de commande	40
Paramétrage personnalisé	60
Menu [Personnalisé].....	306
[Verrou touches curseur]	18
Touche d'images animées.....	192



Lecture

Lecture

[Prév. auto]	57
Lecture d'image	67
Zoom de lecture	68
Lecture multiple	68
Lecture d'image animée	70
Suppression	73

Paramètres d'affichage/de lecture

[Diaporama]	204
[Pivotement]/[Rotation aff.]	218

Retouche

[Traitement RAW]	208
[Redimen.]	216
[Cadrage]	217

Ajout d'informations

[Enreg. emplacement]	207
[Édition titre]	211
[Timbre caract.]	212

Réglages d'image

[Mes favoris]	219
[Impression]	220
[Protection]	221



Wi-Fi

Se connecter

"Image App"	228
NFC	233
[WPS (bouton-poussoir)]	264, 267
Connexion directe	267

Image App

Enregistrement à distance	234
Sauvegarde d'images	235
Envoi d'images	236, 239
Envoi et ajout des informations sur l'emplacement	237
[Partage simple contact]	272

En combinaison avec d'autres appareils

Lecture d'images sur un téléviseur	242
Impression d'images	243
Envoi d'images à un périphérique AV	244
Envoi d'images vers un PC	247
Envoi d'images vers un service WEB	251
Utilisation du [Service de synchro nuage] ...	255



Connexion à un autre appareil

PC

"PHOTOfunSTUDIO"	281
SILKYPIX	282

Téléviseur

[VIERA Link]	278
--------------------	-----

Enregistreur

Doublage	286
----------------	-----

Imprimante

PictBridge	287
------------------	-----

Avant utilisation

■ Manipulation de l'appareil

Évitez les chocs, la vibration et la pression.

- Évitez d'utiliser l'appareil dans les conditions suivantes, lesquelles peuvent endommager l'objectif, l'écran, le viseur ou le boîtier. Cela pourrait aussi entraîner un mauvais fonctionnement de l'appareil ou empêcher l'enregistrement.
 - Échapper ou heurter l'appareil contre une surface dure.
 - Exercer une forte pression sur l'objectif ou l'écran.

L'appareil n'est pas étanche à la poussière, ni à l'eau, ni aux éclaboussures.

Évitez d'utiliser l'appareil dans un endroit où il se trouve beaucoup de poussière ou de sable, ou encore où l'appareil pourrait être mouillé.

- Évitez d'utiliser l'appareil dans des situations où du sable, de l'eau ou des matières étrangères pourraient s'introduire dans l'appareil par l'objectif ou autour des touches. Prenez un soin particulier parce que de telles conditions peuvent endommager l'appareil de manière irrémédiable.
 - Dans des endroits très poussiéreux ou sablonneux.
 - Sous la pluie ou sur une plage où l'appareil pourrait être mouillé.

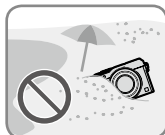
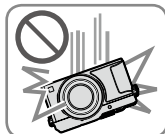

■ Condensation (buée sur l'objectif, l'écran ou le viseur)

- De la condensation peut se former lorsque l'appareil est exposé à de brusques changements de température ou d'humidité. Évitez de telles conditions, lesquelles peuvent salir l'objectif, l'écran ou le viseur, entraîner de la moisissure ou endommager l'appareil.
- Si de la condensation devait se former, mettez l'appareil hors marche et attendez environ deux heures avant d'utiliser l'appareil. Dès que la température de l'appareil s'approchera de la température ambiante, la buée disparaîtra d'elle-même.

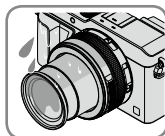

■ Faites toujours un essai d'abord!

Avant tout événement important (un mariage, par exemple) dont vous voulez prendre des images, effectuez toujours des prises de vues d'essai en vue de vous assurer que l'image et le son sont adéquatement enregistrés.

■ Aucun dédommagement pour prises de vues ratées

Panasonic ne fournira aucun dédommagement pour des prises de vues ratées même si les problèmes sont attribuables à une défectuosité de l'appareil ou de la carte mémoire.

■ Observez scrupuleusement les lois sur les droits d'auteur

L'utilisation non autorisée d'enregistrements comportant des éléments protégés par des droits d'auteur à des fins autres que strictement personnelles est interdite. L'enregistrement de certain matériel même à des fins personnelles pourrait être interdit.

■ Reportez-vous aussi à la section « Mises en garde et précautions à prendre » (→326)

Accessoires fournis

Vérifiez que tous les accessoires sont inclus avant d'utiliser l'appareil.

- Les accessoires et leur forme peuvent varier selon le pays ou la région où l'appareil a été acheté.

Pour de plus amples renseignements sur les accessoires, consultez le manuel d'utilisation (Fonctions de base).

- Le bloc-batterie est appelé bloc-batterie ou batterie dans le présent manuel.
- Le terme carte utilisé dans ce manuel d'utilisation se réfère aux cartes mémoire SD, aux cartes mémoire SDHC et aux cartes mémoire SDXC.
- Veuillez disposer des emballages de façon appropriée.
- Conservez les petites pièces hors de la portée des enfants.

■ Accessoires vendus séparément

- Les cartes sont vendues séparément.

Noms et fonctions des principaux éléments

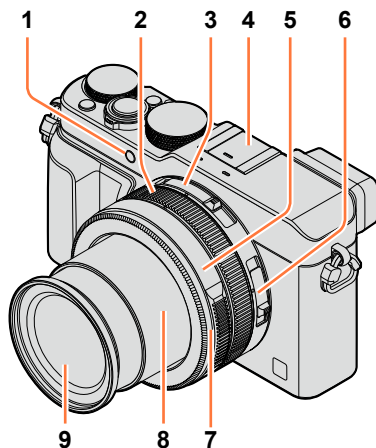

- | | |
|---|--|
| 1 | Voyant du retardateur (→148) / Lampe d'assistance MPA (→53, 125) |
| 2 | Bague de commande (→39) |
| 3 | Commutateur de format de l'image (→107) |
| 4 | Griffe porte-accessoires (Couvercle de la griffe porte-accessoires) (→176)
Le couvercle de la griffe porte-accessoires est déjà en place au moment de l'achat. |
| 5 | Bague d'ouverture (→59) |
| 6 | Sélecteur de mise au point (→114, 126, 128) |
| 7 | Bague frontale de l'objectif
Pour fixer le protège-objectif (en option), retirez la bague frontale de l'objectif. |
| 8 | Barillet d'objectif |
| 9 | Objectif (diamètre du filtre Φ43 mm) |

Noms et fonctions des principaux éléments

(Dessus)

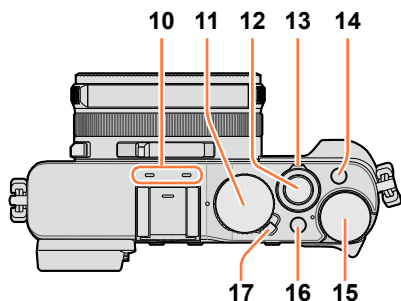

- 10 Microphones stéréo** (→53, 200)
Prenez soin à ne pas couvrir les micros avec vos doigts. Cela pourrait nuire à l'enregistrement audio.
- 11 Molette de vitesse d'obturation** (→59)
- 12 Déclencheur**
- 13 Levier du zoom** (→170)
- 14 Touche de filtre [FILTER]** (→89)
- 15 Molette de compensation de l'exposition** (→135)
- 16 Touche d'automatisation intelligente [iA]** (→59)
- 17 Interrupteur**

(Dessous)

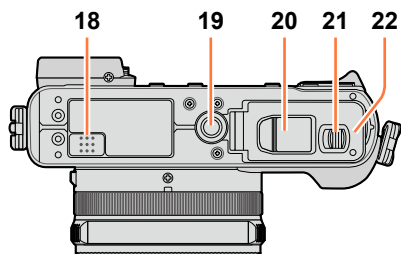

- 18 Haut-parleur**
Prenez soin à ne pas couvrir le haut-parleur avec vos doigts. Cela pourrait rendre le son inaudible.
- 19 Réceptacle de trépied** (→329)
Ne fixez pas l'appareil à un trépied avec une vis de 5,5 mm (0,22 pouce) ou plus. Cela pourrait endommager l'appareil.
Il peut être impossible de fixer adéquatement certains types de trépied.
- 20 Couvercle du coupleur c.c.**
Ouvrez ce couvercle pour utiliser un adaptateur secteur (en option) et un coupleur c.c. (en option) au lieu de la batterie.
Lorsqu'un adaptateur secteur (en option) est employé, assurez-vous que le coupleur c.c. Panasonic (en option) et que l'adaptateur secteur sont utilisés. (→292)
- 21 Levier de dégagement** (→24)
- 22 Couvercle du logement de la carte/batterie** (→24)

Noms et fonctions des principaux éléments

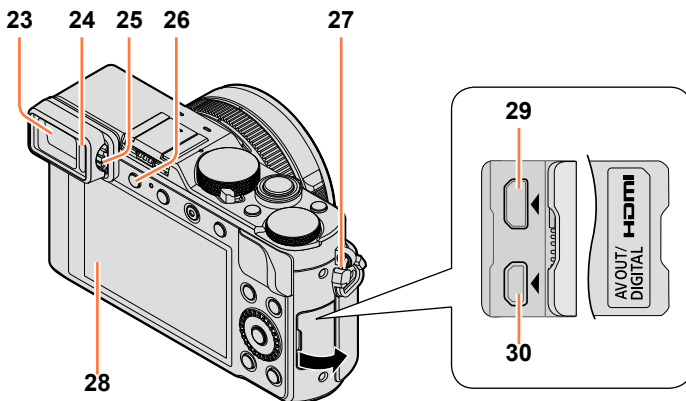

- 23** **Viseur (à vision directe)** (→54)
 Dans ce manuel, le terme « viseur » est utilisé pour désigner le viseur à vision directe.
- 24** **Détecteur oculaire** (→54)
- 25** **Molette de réglage dioptrique** (→55)
- 26** **Touche du viseur [LVF]** (→54) / **Touche de fonction [Fn3]** (→37)
- 27** **Œillet pour dragonne** (→19)
- 28** **Écran**
- 29** **Prise [HDMI]** (→276)
- 30** **Prise de sortie AV/numérique [AV OUT/DIGITAL]** (→276, 284, 286, 287)

Noms et fonctions des principaux éléments

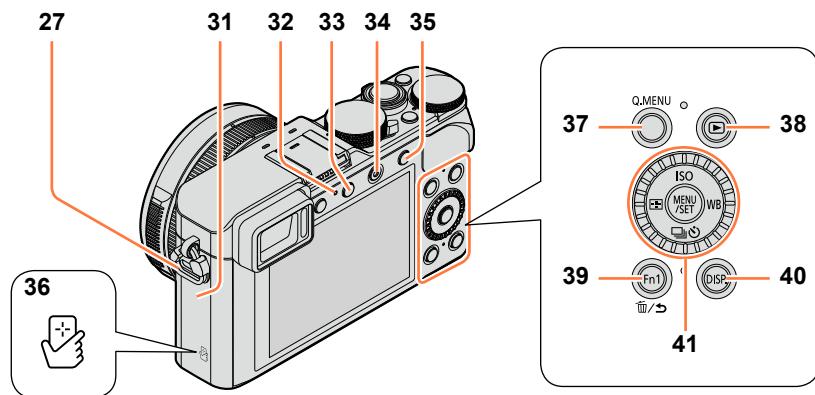

- 27 **Œillet pour dragonne** (→19)
- 31 **Antenne Wi-Fi®**
- 32 **Voyant de connexion Wi-Fi** (→225)
- 33 **Touche [Wi-Fi]** (→225) / **Touche de fonction [Fn2]** (→37)
- 34 **Touche d'images animées** (→58)
- 35 **Touche de verrouillage de la mise au point automatique/réglage automatique de l'exposition [AF/AE LOCK]** (→133)
- 36 **Antenne NFC** (→233)
- 37 **Touche de menu rapide [Q.MENU]** (→34)
- 38 **Touche de lecture** (→67)
- 39 **Touche de fonction [Fn1]** (→37) / **Touche d'effacement/retour [⌫/↵]** (→32, 73)
- 40 **Touche d'affichage [DISP.]** (→62, 71)
- 41 **Touche du menu/réglage [MENU/SET] / Touches du curseur / Molette de commande** (→18)

● Les écrans et illustrations utilisés dans ce manuel peuvent être différents du produit en tant que tel.

Touche du menu/réglage [MENU/SET] / Touches du curseur / Molette de commande

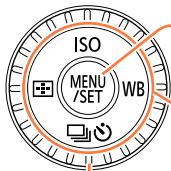

Touche du menu/réglage [MENU/SET]

Utilisez cette touche pour afficher les menus, confirmer les paramètres, etc. (→31)

Touches du curseur

Cette touche sert également à déplacer le curseur sur les écrans de menu et à d'autres fonctions. (→32)

Vous pouvez effectuer les opérations suivantes pendant l'enregistrement.

Touche de sensibilité ISO [ISO] (▲) (→136)

Touche d'équilibre des blancs [WB] (Équilibre des blancs) (▶) (→103)

Touche du mode d'entraînement [] (▼)

Prises de vues (→141), Prises de vues en rafale (→142), Prises de vues en rafale avec réglage automatique de l'exposition (→145), Rafale format (→147), Retardateur (→148), Panorama (→150)

Touche du mode MPA [] (◀) (→115, 131)

Molette de commande

Tournez la molette pour sélectionner les options de paramétrage et pour modifier les valeurs de paramétrage. (→32, 67)



Désactivation des commandes de touche et de molette (pendant l'enregistrement)

Lorsque [Verrou touches curseur] est assigné à la touche de fonction, les commandes de la touche [MENU/SET], des touches du curseur et de la molette de commande se désactivent. (→38)



Activation/désactivation de l'affichage du guide d'utilisation

MENU → **FC** [Personnalisé] → [Guide molette] → [OUI] / [NON]

- Lorsque vous réglez le guide d'utilisation sur [OUI], le guide d'utilisation de la bague de commande ([ⓘ]), de la molette de commande ([Ⓢ]) et d'autres pièces apparaît sur l'écran d'enregistrement.



- Dans le présent manuel, la touche qui doit être utilisée est indiquée par ▲▼◀▶.

Fixation du capuchon d'objectif et de la bandoulière

Si aucune prise de vue n'est prévue, fixez le capuchon afin de protéger l'objectif. Il est recommandé de mettre le capuchon en place avec sa cordelette pour prévenir le risque de perdre le capuchon. Il est également recommandé de fixer la bandoulière pour prévenir le risque d'échapper l'appareil.

1 Utilisez la cordelette de capuchon d'objectif (fournie) pour fixer le capuchon d'objectif à l'appareil.

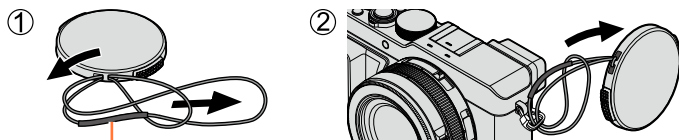

Assurez-vous que la partie plus épaisse de la cordelette ne pend pas sur le capuchon d'objectif ou l'ocillet de la bandoulière.

2 Fixez le capuchon sur l'objectif.

Pour retirer le capuchon, appuyez sur les parties identifiées par les flèches dans l'illustration ci-contre.

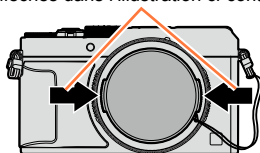

3 Fixez la bandoulière.

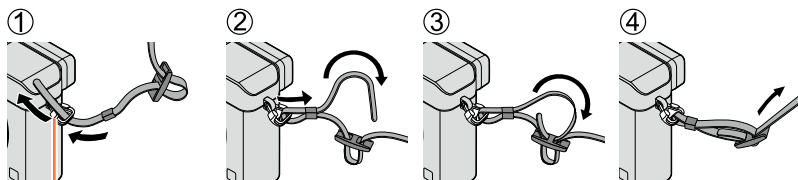

Ocillet de la bandoulière

- Fixez l'autre extrémité de la bandoulière.
- Assurez-vous que la bandoulière ne devienne pas lâche.
- Fixez la bandoulière en prenant soin que le logo LUMIX soit vers l'extérieur.
- Placez la bandoulière autour de l'épaule.
 - Ne l'enroulez pas autour de votre cou. Cela pourrait entraîner un accident ou des blessures.
- Rangez la bandoulière hors de la portée des enfants.
 - Un enfant pourrait s'étrangler dans l'éventualité où il enroulerait la bandoulière autour de son cou.

Charge de la batterie

Chargez la batterie avant de l'utiliser pour la première fois ! (la batterie n'est pas chargée à l'achat.)

À propos des batteries qu'il est possible d'utiliser avec cet appareil

Il a été découvert que des batteries de contrefaçon ressemblant beaucoup au produit original sont disponibles à l'achat sur certains marchés. Certaines de ces batteries ne sont pas correctement protégées par la protection interne et ne répondent pas aux normes de sécurité concernées. Il est possible que ces batteries puissent exploser ou présenter un risque d'incendie. Sachez que Panasonic ne saurait être tenue responsable d'aucun accident ni d'aucune déféctuosité causé par l'utilisation d'une batterie de contrefaçon. Afin d'assurer que vous utilisez un produit sécuritaire, nous vous recommandons d'utiliser une batterie Panasonic authentique.

- Utilisez le chargeur et la batterie recommandés pour cet appareil.

1 Fixez la batterie en tenant compte de son orientation.

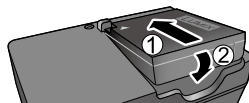

2 Branchez le chargeur dans une prise de courant.

Type enfichable

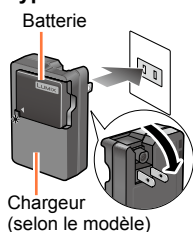

Chargeur
(selon le modèle)

Type avec prise
d'entrée

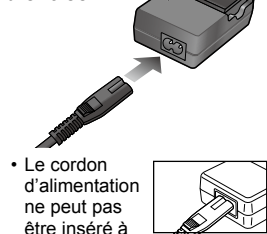

- Le cordon d'alimentation ne peut pas être inséré à fond dans la prise d'entrée.

- Chargez la batterie avec le chargeur à l'intérieur.

Voyant de charge
([CHARGE])

Allumé : La recharge est en cours

Éteint : La recharge est terminée

Si le voyant clignote :

- La température de la batterie est trop élevée ou trop basse. Il est recommandé de charger la batterie à une température entre 10 °C et 30 °C (50 °F et 86 °F).
- Les bornes du chargeur ou de la batterie sont sales. Essayez-les avec un linge sec.

3 Retirez la batterie du chargeur à la fin du chargement.

- Le chargeur est en mode de veille lorsque l'adaptateur secteur est branché. Le circuit principal est toujours « sous-tension » tant que le chargeur est raccordé à une prise de courant.

Remarques sur la durée de charge

Durée de charge	Environ 190 minutes
-----------------	---------------------

- La durée de charge indiquée ci-dessus est le temps requis pour recharger la batterie lorsqu'elle est à plat. La durée de charge varie selon les conditions d'utilisation de la batterie. La charge prend plus de temps dans les cas où la température est soit trop basse soit trop élevée et lorsque la batterie n'a pas été utilisée depuis un certain temps.

Vérification de l'état de la batterie

Lorsque l'appareil est en marche, la capacité restante de la batterie est affichée.



Indicateur de l'état de la batterie
(alimentation sur batterie seulement)

 (clignote en rouge)

Si l'indicateur de l'état de la batterie clignote en rouge, rechargez la batterie ou remplacez-la par une batterie complètement chargée.

- Utilisez toujours une batterie de marque Panasonic.
- Si une batterie autre que Panasonic est utilisée, nous ne pouvons garantir le bon fonctionnement de l'appareil.
- **Retirez la batterie après utilisation.**
 - Placez la batterie dans un sac en plastique et veillez à l'éloigner de tout objet métallique (telles que des agrafes) lors de son transport ou de son rangement.
- Pour retirer la batterie, mettez l'appareil hors marche et attendez que l'indicateur LUMIX sur l'écran s'éteigne. (Ignorer cette consigne pourrait causer un mauvais fonctionnement de l'appareil et endommager la carte ou les données enregistrées.)

Guide des durées d'enregistrement et des photos enregistrables

Enregistrement d'images fixes (Utilisation de l'écran)

Nombre de photos enregistrables	Environ 350 photos (Environ 300 photos)	Selon les normes CIPA
Durée d'enregistrement	Environ 175 minutes (Environ 150 minutes)	

Enregistrement d'images fixes (Avec le viseur)

Nombre de photos enregistrables	Environ 320 photos (Environ 270 photos)	Selon les normes CIPA
Durée d'enregistrement	Environ 160 minutes (Environ 135 minutes)	

- Les valeurs indiquées entre parenthèses s'appliquent à l'utilisation du flash (fourni).

■ Conditions d'enregistrement selon les normes CIPA

CIPA est l'acronyme de « Camera & Imaging Products Association ».

- Mode [Programme EA]
- Température ambiante : 23 °C (73,4 °F)
Humidité relative : 50 % avec écran à cristaux liquides en fonction.
- Utilisation d'une carte mémoire SDHC de marque Panasonic.
- Utilisation de la batterie fournie.
- Démarrage de l'enregistrement 30 secondes après la mise sous tension de l'appareil photo.
(Lorsque [Stabilisateur] est réglé sur [(i)])
- Prise de vue une fois toutes les 30 secondes avec déclenchement du flash pleine puissance.
- Rotation du levier du zoom de la position téléobjectif à grand-angle et inversement pour chaque prise de vue.
- Mise hors marche de l'appareil photo à toutes les 10 prises de vues et attente jusqu'à ce que la température de la batterie baisse.

Le nombre d'images enregistrables sera réduit si l'intervalle entre chaque prise de vue est plus long (c.-à-d. environ le quart pour un intervalle de 2 minutes dans les conditions mentionnées plus haut).

Enregistrement d'images animées (Utilisation de l'écran)

[Format enregistrement]	[AVCHD]	[MP4]	[MP4]
[Qualité enreg.]	[FHD/17M/60i]	[FHD/20M/30p]	[4K/100M/30p]
Durée d'enregistrement disponible	Environ 125 minutes	Environ 135 minutes	Environ 90 minutes
Durée d'enregistrement réelle*	Environ 60 minutes	Environ 65 minutes	Environ 45 minutes

* La durée d'enregistrement réelle lorsque l'appareil est régulièrement mis en marche et hors marche, que l'enregistrement est démarré et arrêté et que le zoom est utilisé.

■ Conditions d'enregistrement

- Température 23 °C (73,4 °F), humidité relative 50 %
- Images animées [AVCHD] :
L'enregistrement s'arrête lorsque la durée d'enregistrement continu dépasse 29 minutes et 59 secondes.
- Images animées avec leur taille de fichiers réglée sur [FHD], [HD] ou [VGA] dans [MP4] :
L'enregistrement s'arrête lorsque la durée d'enregistrement continu dépasse 29 minutes et 59 secondes ou que la taille du fichier dépasse 4 Go.
 - Comme la taille du fichier augmente avec [FHD], l'enregistrement avec [FHD] s'arrêtera avant 29 minutes 59 secondes.
- Images animées avec leur taille de fichiers réglée sur [4K] dans [MP4] :
L'enregistrement s'arrête lorsque le temps d'enregistrement continu dépasse 15 minutes. (Vous pouvez poursuivre l'enregistrement sans interruption même si le fichier dépasse 4 Go, mais le fichier d'images animées sera enregistré et lu sur des fichiers différents.)

Visionnement d'images (Utilisation de l'écran)

Durée de lecture	Environ 260 minutes
------------------	---------------------

- **La durée d'utilisation de l'appareil et le nombre d'images enregistrables varient selon l'environnement et les conditions d'utilisation.**
Par exemple, dans les cas suivants, la durée d'utilisation de l'appareil et le nombre d'images enregistrables sont réduits.
 - Dans des conditions de basses températures, comme en ski.
 - Lorsque des opérations avec le flash ou le zoom sont effectuées à répétition.
- Si la puissance disponible de la batterie est considérablement diminuée, la batterie est à la fin de sa vie utile. Veuillez vous procurer une nouvelle batterie.

Mise en place et retrait de la batterie/de la carte (en option)

- Assurez-vous que l'appareil photo est hors marche.

1 Glissez le levier de dégagement vers la position [OPEN] et ouvrez le couvercle du logement de la carte/batterie.

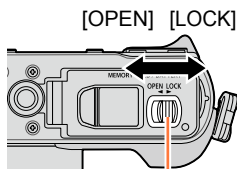

Levier de dégagement

2 Introduisez la batterie et la carte en faisant attention au sens lors de l'insertion.

• **Batterie :**

Introduisez la batterie à fond jusqu'à ce qu'elle s'enclenche. Assurez-vous que le levier est en place.

• **Carte :**

Introduisez la carte à fond jusqu'à ce qu'elle s'enclenche.

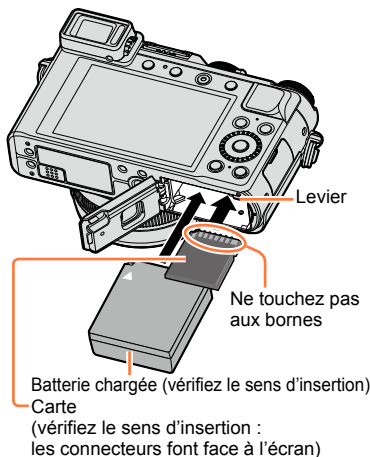

3 Fermez le couvercle du logement de la carte/batterie, puis glissez le levier de dégagement vers la position [LOCK].

Retrait

• **Pour retirer la batterie :**

Déplacez le levier dans le sens de la flèche.

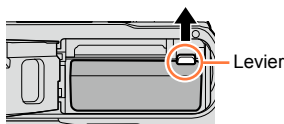

• **Pour retirer la carte :**

Poussez sur la carte en son centre.

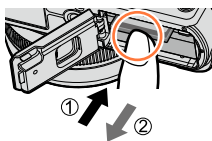

- Retirez la batterie après utilisation.
- Rangez les cartes mémoire hors de la portée des enfants afin qu'ils ne puissent pas l'avaler.
- Pour retirer la carte ou la batterie, mettez l'appareil photo hors marche et attendez que le voyant LUMIX s'éteigne sur l'écran. (Ignorer cette consigne pourrait causer un mauvais fonctionnement de l'appareil et endommager la carte ou les données enregistrées.)
- Jetez les batteries inutilisables selon les règlements de recyclage en vigueur. Appelez la ligne d'assistance RBRC au 1-800-822-8837 pour plus d'informations.

À propos de la carte

Les cartes suivantes basées sur la norme SD peuvent être utilisées (la marque Panasonic est recommandée).

Type de carte	Capacité	Notes
Carte mémoire SD	8 Mo – 2 Go	<ul style="list-style-type: none"> • Peuvent être utilisées avec les appareils compatibles. • Avant d'utiliser des cartes mémoire SDXC, vérifiez la compatibilité de votre PC et autres appareils. http://panasonic.net/avc/sdcard/information/SDXC.html • Cet appareil est compatible avec les cartes mémoire SDHC/SDXC standard de classe de vitesse UHS-I UHS 3. • Seules les cartes listées ci-contre avec les capacités mentionnées sont prises en charge.
Carte mémoire SDHC	4 Go – 32 Go	
Carte mémoire SDXC	48 Go, 64 Go	

■ Informations concernant l'enregistrement d'images animées et la classe de vitesse

En fonction du [Format enregistrement] (→187) et du [Qualité enreg.] (→187) d'une image animée, la carte nécessaire diffère. Utilisez une carte qui correspond aux classements suivants de la classe de vitesse SD ou de la classe de vitesse UHS.

- Les classes de vitesse SD et UHS sont les normes de vitesse appliquées à l'enregistrement continu. Vérifiez la vitesse de la carte SD en consultant son étiquette ou tout autre matériel afférant à la carte.

[Format enregistrement]	[Qualité enreg.]	Classe de vitesse	Exemple d'étiquette
[AVCHD]	Tout	Classe 4 ou plus	CLASS 4 4
[MP4]	FHD/HD/VGA		
[MP4]	4K	Classe de vitesse UHS 3	U3

- Pour des informations à jour :
<http://panasonic.jp/support/global/cs/dsc/>
(Ce site est en anglais seulement.)

Accès à la carte

L'indicateur d'accès s'affiche en rouge lorsque des images sont en cours d'enregistrement sur la carte.



- Durant l'accès à la carte (écriture, lecture, effacement d'image, ou formatage de la carte), ne mettez pas l'appareil hors marche, ne retirez pas la batterie ou la carte et ne débranchez pas l'adaptateur secteur (en option) ou le coupleur c.c. (en option). De plus, ne soumettez pas l'appareil à des vibrations, des chocs ou de l'électricité statique. La carte ou les données enregistrées sur la carte pourraient être endommagées et l'appareil pourrait ne plus fonctionner normalement. Si l'opération échoue en raison de vibration, d'un choc ou d'électricité statique, relancez l'opération.

À propos de la carte

- Si vous réglez le commutateur de protection en écriture sur « LOCK », il se peut que vous ne puissiez pas écrire, supprimer ou formater les données, ni les afficher selon la date d'enregistrement. Ces commandes seront à nouveau disponibles lorsque vous déverrouillerez le commutateur.
- Il est recommandé de sauvegarder toute image importante sur un ordinateur. (En effet, des ondes électromagnétiques, de l'électricité statique ou des défaillances peuvent endommager les données.)



Commutateur de protection en écriture

Formatage d'une carte (initialisation)

Formatez la carte avant d'enregistrer des images avec cet appareil. **Du fait que les données ne peuvent être récupérées à la suite du formatage, assurez-vous de sauvegarder au préalable les données que vous voulez conserver.**

1 Réglez le menu.

MENU →  **[Configuration]** → **[Formatage]**

- Un écran de confirmation s'affiche. L'opération est effectuée lorsque [Oui] est sélectionné.

- Cette fonction exige une batterie dont la charge est suffisante ou l'utilisation de l'adaptateur secteur de pair avec le coupleur c.c. (en option).
- Ne mettez pas l'appareil hors tension ni n'effectuez d'autres opérations pendant qu'un formatage est en cours.
- Formatez toujours les cartes sur cet appareil. Veuillez reformater la carte mémoire à l'aide de cet appareil photo si elle a été formatée préalablement dans un ordinateur ou un autre appareil.
- Si la carte ne peut pas être formatée, veuillez essayer d'utiliser une autre carte avant de contacter Panasonic.

Guide des capacités d'enregistrement (images/durées d'enregistrement)

Le nombre de photos enregistrables et la durée d'enregistrement possible varient selon la capacité de la carte (et aussi des conditions d'enregistrement et du type de carte).

Capacité d'enregistrement de photos (images fixes)

Lorsque le format d'image est réglé sur [4:3] et [Qualité] sur [📷].

[Taille image]	8 Go	16 Go	32 Go	64 Go	
G (12.5M)	1090	2200	4420	8820	
+	M (6.5M)	1880	3810	7630	14970
+	P (3M)	3220	6500	13030	24700

Lorsque le format d'image est réglé sur [4:3] et [Qualité] sur [RAW📷].

[Taille image]	8 Go	16 Go	32 Go	64 Go
G (12.5M)	340	700	1400	2800
M (6.5M)	400	810	1620	3230
P (3M)	440	890	1780	3530

- Lorsque le nombre de photos enregistrables dépasse 9 999, « 9999+ » est affiché.

Capacité de la durée d'enregistrement (images animées)

- La durée d'enregistrement disponible est la durée totale de toutes les séquences d'image animées ayant été enregistrées.

([h], [m] et [s] indiquent « heure », « minute » et « seconde ».)

Lorsque [Format enregistrement] est [AVCHD].

[Qualité enreg.]	8 Go	16 Go	32 Go	64 Go
[FHD/28M/60p]	37m00s	1h15m00s	2h30m00s	5h00m00s
[FHD/17M/60i]	1h00m00s	2h00m00s	4h05m00s	8h15m00s
[FHD/24M/30p]	43m00s	1h25m00s	2h55m00s	5h50m00s
[FHD/24M/24p]	43m00s	1h25m00s	2h55m00s	5h50m00s

Lorsque [Format enregistrement] est [MP4].

[Qualité enreg.]	8 Go	16 Go	32 Go	64 Go
[4K/100M/30p]	9m00s	20m00s	42m00s	1h20m00s
[4K/100M/24p]	9m00s	20m00s	42m00s	1h20m00s
[FHD/28M/60p]	37m00s	1h15m00s	2h30m00s	5h00m00s
[FHD/20M/30p]	49m00s	1h40m00s	3h20m00s	6h40m00s
[HD/10M/30p]	1h30m00s	3h10m00s	6h25m00s	12h50m00s
[VGA/4M/30p]	3h25m00s	7h00m00s	14h10m00s	28h15m00s

- Si la température ambiante est élevée, ou si les images animées sont enregistrées en continu, l'icône [△] est affichée et l'enregistrement pourrait être arrêté à mi-chemin afin de protéger l'appareil.
- Images animées [AVCHD] :
L'enregistrement s'arrête lorsque la durée d'enregistrement continu dépasse 29 minutes et 59 secondes.
- Images animées avec leur taille de fichiers réglée sur [FHD], [HD] ou [VGA] dans [MP4] :
L'enregistrement s'arrête lorsque la durée d'enregistrement continu dépasse 29 minutes et 59 secondes ou que la taille du fichier dépasse 4 Go.
 - Comme la taille du fichier augmente avec [FHD], l'enregistrement avec [FHD] s'arrêtera avant 29 minutes 59 secondes.
- Images animées avec leur taille de fichiers réglée sur [4K] dans [MP4] :
L'enregistrement s'arrête lorsque le temps d'enregistrement continu dépasse 15 minutes. (Vous pouvez poursuivre l'enregistrement sans interruption même si le fichier dépasse 4 Go, mais le fichier d'images animées sera enregistré et lu sur des fichiers différents.)
- La durée d'enregistrement en continu maximum disponible est affichée à l'écran.



Permutation de l'affichage entre le nombre d'images enregistrables et le temps d'enregistrement disponible

MENU → **ƒC** [Personnalisé] → [Aff. mémoire]

[📷] (Prises de vues restantes) :

Affiche le nombre de photos pouvant être prises.

[🕒] (Temps restant) :

Affiche la durée d'enregistrement restante.

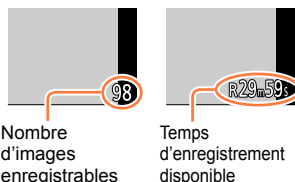

Réglage de l'horloge

L'horloge n'est pas réglée lors de l'achat de l'appareil photo.

1 Mettez l'appareil photo en marche.

- Si l'écran de sélection de langue ne s'affiche pas, passez à l'étape 4.

2 Appuyez sur [MENU/SET] pendant l'affichage du message.

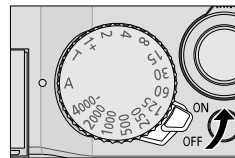

3 Appuyez sur ▲ ▼ pour sélectionner la langue d'affichage, puis appuyez sur [MENU/SET].

- Le message [Réglez l'horloge.] s'affiche.

4 Appuyez sur [MENU/SET].

5 Appuyez sur ◀▶ pour sélectionner les rubriques (année, mois, jour, heure, minute), puis sur ▲ ▼ pour effectuer le réglage.

- Pour annuler → Appuyez sur la touche [⏪/↵].

Pour régler l'ordre d'affichage ou le format d'affichage du temps

- Sélectionnez [Style] et appuyez sur [MENU/SET] pour afficher l'écran de paramétrage de l'ordre d'affichage et du format d'affichage du temps.

: Heure domestique
 : Heure de la destination

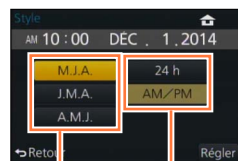
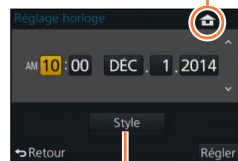

Ordre d'affichage
 Format d'affichage du temps

6 Appuyez sur [MENU/SET].

- Un écran de confirmation est affiché. Appuyez sur [MENU/SET].

7 Lorsque [Réglez la zone de départ.] s'affiche, appuyez sur [MENU/SET].

Réglage de l'horloge

- 8** Appuyez sur ◀▶ pour régler votre région, puis appuyez sur [MENU/SET].



Écart par rapport au temps universel (GMT – temps du méridien de Greenwich)

- Si l'horloge n'est pas réglée, la bonne date et la bonne heure ne peuvent être imprimées sur les photos à l'aide de [Timbre caract.] ou lors de l'impression par un laboratoire photo.

Changement du réglage de l'horloge

Pour régler de nouveau la date et l'heure, sélectionnez [Réglage horloge] dans le menu [Configuration].

- Les réglages de l'horloge demeurent en mémoire pendant environ 3 mois même après le retrait de la batterie, dans la mesure où une batterie pleinement chargée avait été mise en place au moins 24 heures auparavant.

- 1** Sélectionnez [Réglage horloge] dans le menu [Configuration].

- Pour des détails concernant le réglage du menu (→31)

- 2** Réglez l'heure et la date (Effectuez les étapes 5 et 6. (→29))

Réglage du menu

Il est possible d'utiliser les menus pour paramétrer l'appareil et les fonctions d'enregistrement, piloter les fonctions de lecture et effectuer d'autres opérations. Le menu [Configuration] comporte d'importants paramètres relatifs à l'horloge et à l'alimentation de l'appareil. Vérifiez les réglages de ce menu avant d'utiliser l'appareil.



- Si l'option [Reprise menu] (→49) du menu [Configuration] est réglée sur [OUI], l'écran qui s'affichait la dernière fois que vous avez sélectionné la rubrique de menu réapparaîtra. Au moment de l'achat, elle est réglée sur [OUI].
- Lorsque l'option [Informations du menu] (→49) du menu [Configuration] est réglée sur [OUI], les descriptions des rubriques de menu et des réglages apparaissent sur l'écran de menu.

Exemple : Pour changer le réglage [Qualité] de [⚡] à [⚡] dans le menu [Enr.]

Dans le présent manuel d'utilisation, les étapes permettant de régler une rubrique du menu sont décrites ci-après.

MENU → [Enr.] → [Qualité] → [⚡]

1 Appuyez sur [MENU/SET] pour afficher le menu.

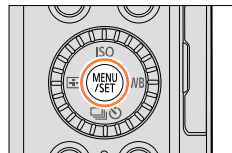

[Enr.] (→303 -)	Vous pouvez effectuer des réglages pour la taille de l'image et pour le flash.
[Images animées] (→305)	Vous pouvez sélectionner le format de l'enregistrement et la qualité de l'image ainsi que d'autres paramètres.
[Personnalisé] (→306 -)	Il est possible de paramétrer selon ses préférences l'opération de l'appareil telle que l'affichage à l'écran et les fonctions des touches. Il est également possible d'enregistrer les paramètres modifiés.
[Configuration] (→308)	Vous pouvez effectuer des paramètres qui rendent l'utilisation plus pratique, tels que la modification des réglages d'horloge ou du volume des bips. Vous pouvez aussi effectuer des réglages liés à la fonction Wi-Fi.
[Lecture] (→309)	Vous pouvez spécifier la protection d'image, le recadrage, les réglages d'impression et autres réglages pour les images des prises de vues.

Réglage du menu

2 Appuyez sur ▲ ▼ pour sélectionner une rubrique, puis appuyez sur [MENU/SET].

- Vous pouvez sélectionner les options en tournant la molette de commande.
- Vous pouvez aussi permuter sur la page suivante en appuyant sur la touche [DISP.] ou en tournant le levier du zoom.



Page

Rubrique

3 Appuyez sur ▲ ▼ pour sélectionner un paramétrage, puis appuyez sur [MENU/SET].

- Vous pouvez sélectionner les options en tournant la molette de commande.

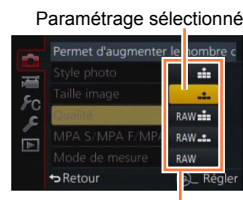

Paramétrage sélectionné

Paramétrages

4 Appuyez plusieurs fois sur la touche [DISP./ZOOM], jusqu'à ce que l'écran d'enregistrement ou de lecture réapparaisse.

- Pendant l'enregistrement, il est aussi possible de quitter l'écran de menu en enfonçant le déclencheur à mi-course.

Commutation du type de menu

Exemple : Passage du menu [Enr.] au menu [Configuration].

1 Appuyez sur **◀**.

2 Appuyez sur **▲ ▼** pour sélectionner une icône de permutation de menu [**↻**].

- Vous pouvez sélectionner les options en tournant la molette de commande.

3 Appuyez sur **[MENU/SET]**.

- Sélectionnez la rubrique de menu et effectuez le réglage.



Type de menu

- Les types et rubriques de menu qui s'affichent varient selon le mode.
- Les modalités de paramétrage varient selon la rubrique de menu.

Sélection de l'arrière-plan de l'écran de menu

Vous pouvez choisir l'arrière-plan de l'écran de menu en fonction de vos préférences.

1 Réglez le menu.

MENU → **↻** **[Configuration]** → **[Couleur arrière-plan]**

2 Appuyez sur **▲ ▼** pour choisir la couleur de l'arrière-plan puis appuyez sur **[MENU/SET]**.

- Quittez le menu à la fin du réglage.

Rappel rapide des menus les plus fréquemment utilisés (menu rapide)

Vous pouvez appeler et régler les rubriques de menu en toute facilité.

- Les rubriques de menu et options de réglage qui s'affichent varient suivant le mode d'enregistrement et les réglages pendant l'enregistrement.

1 Appuyez sur la touche [Q.MENU] pour appeler l'affichage du menu rapide.

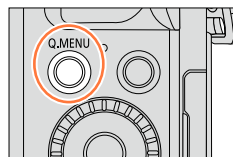

2 Tournez la molette de commande pour sélectionner la rubrique de menu, puis appuyez sur ▼ ou ▲.

- Vous pouvez aussi sélectionner la rubrique de menu en appuyant sur ◀▶.



3 Tournez la molette de commande pour sélectionner le réglage.

- Vous pouvez aussi sélectionner le réglage avec ◀▶.

4 Appuyez sur la touche [Q.MENU] pour fermer le menu rapide.



Commutation de la méthode de paramétrage des rubriques du menu rapide

MENU → **ƒC** [Personnalisé] → [MENU R.]

[PRÉG.]: Les rubriques par défaut peuvent être sélectionnées.

[PERSON.]: Le menu rapide est composé des rubriques de votre choix. (→35)

Utilisation du menu rapide sur l'écran d'informations sur l'enregistrement (→62) de [] (type écran)

(Appuyez plusieurs fois sur la touche [DISP.], jusqu'à ce que l'écran apparaisse.)

Appuyez sur la touche [Q.MENU] et tournez la molette de commande pour sélectionner une rubrique, puis appuyez sur [MENU/SET].

Tournez la molette de commande pour sélectionner le réglage, puis appuyez sur [MENU/SET] pour valider.

- Le paramétrage peut aussi être établi au moyen des touches ▲▼◀▶ et [MENU/SET].

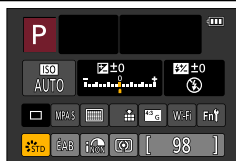

Rappel rapide des menus les plus fréquemment utilisés (menu rapide)

Configuration du menu rapide selon vos préférences

Lorsque [MENU R.] (→34) du menu [Personnalisé] est réglé sur [PERSON.], le menu rapide peut être modifié selon vos besoins. Jusqu'à 15 rubriques peuvent être réglées dans le menu rapide.

1 Appuyez sur ▼ pour sélectionner [R.F.], puis appuyez sur [MENU/SET].

2 Appuyez sur ▲ ▼ ◀ ▶ pour sélectionner la rubrique du menu dans la rangée du haut, puis appuyez sur [MENU/SET].

3 Appuyez sur ◀ ▶ pour sélectionner le champ libre dans la rangée du bas, puis appuyez sur [MENU/SET].

- S'il n'y a aucun champ libre dans la rangée du bas, il est possible de remplacer une rubrique existante par une autre rubrique en sélectionnant la rubrique existante.
- Pour annuler le paramétrage, déplacez la rangée du bas en appuyant sur ▼ et sélectionnez la rubrique à annuler, puis appuyez sur [MENU/SET].
- Les rubriques suivantes peuvent être configurées :

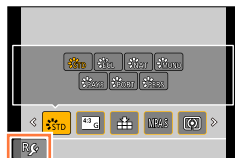

Rubriques pouvant être configurées en tant que menus rapides.

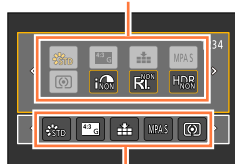

Rubriques pouvant être affichées à l'écran du menu rapide.

Menu [Enr.]/Fonctions d'enregistrement

- | | |
|------------------------------------|--------------------------------|
| • [Style photo] (→100) | • [Mode de flash] (→180) |
| • [Taille image] (→108) | • [Réglage flash] (→183) |
| • [Qualité] (→109) | • [Zoom i.] (→172) |
| • [MPA S/MPA F/MPA C] (→114) | • [Zoom numérique] (→173) |
| • [Mode de mesure] (→139) | • [Stabilisateur] (→168) |
| • [Dynamique i.] (→111) | • [Sensibilité] (→136) |
| • [Résolution i.] (→111) | • [Équilibre blancs] (→103) |
| • [HDR (Dynamique étendue)] (→112) | • [Mode MPA] (→115) |
| • [Type d'obturateur] (→140) | • [Mode d'entraînement] (→141) |

Menu [Images animées]

- | | |
|------------------------------|-------------------------|
| • [PHOTO 4K] (→195) | • [Mode d'image] (→198) |
| • [Rég. img. animées] (→187) | |

Rappel rapide des menus les plus fréquemment utilisés (menu rapide)

Menu [Personnalisé]	
• [Mode discret] (→161)	• [Motif zébré] (→166)
• [MP avec surlignement] (→130)	• [Vision directe monoch.] (→167)
• [Histogramme] (→64)	• [Zone enreg.] (→192)
• [Grille référence] (→65)	• [Levier du zoom] (→175)

4 Appuyez sur la touche [/].

- Il reviendra sur l'écran de l'étape 1 (→35). Appuyez sur [MENU/SET] pour passer sur l'écran d'enregistrement.

Assignation d'une fonction fréquemment utilisée à une touche de fonction (touche de fonction)

Vous pouvez assigner les fonctions les plus fréquemment utilisées à des touches spécifiques.

1 Réglez le menu.

MENU → **fC [Personnalisé]** → **[Réglage touche Fn]**

2 Appuyez sur ▲ ▼ pour choisir la touche de fonction que vous désirez attribuer à une fonction puis appuyez sur [MENU/SET].

3 Appuyez sur ▲ ▼ pour sélectionner la fonction à assigner, puis appuyez sur [MENU/SET].

- Pour plus de détails sur les fonctions assignables, reportez-vous à (→38).
- Pour réinitialiser les paramètres des touches de fonction par défaut, sélectionnez [Rétablir valeurs par défaut].

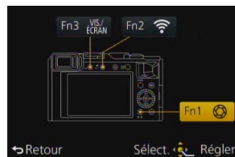

Assignation d'une fonction fréquemment utilisée à une touche de fonction (touche de fonction)

Assignation d'une fonction à une touche de fonction

Appuyez sur la touche de fonction pour utiliser la fonction assignée.

- Vous pouvez assigner les fonctions suivantes aux touches [Fn1], [Fn2] et [Fn3].

Menu [Enr.]/Fonctions d'enregistrement		
• [Wi-Fi] (→225) : [Fn2]*	• [Taille image] (→108)	• [Réglage flash] (→183)
• [Permut. VIS./écran] (→55) : [Fn3]*	• [Qualité] (→109)	• [Zoom i.] (→172)
• [Verrou MPA/EA] (→133)	• [MPA S/MPA F/MPA C] (→114)	• [Zoom numérique] (→173)
• [MPA activée] (→129, 133)	• [Mode de mesure] (→139)	• [Stabilisateur] (→168)
• [Prévisualisation] (→88) : [Fn1]*	• [Haut.lumières/Ombres] (→102)	• [Sensibilité] (→136)
• [Indicateur de niveau] (→66)	• [Dynamique i.] (→111)	• [Équilibre blancs] (→103)
• [Rég. zone MP]	• [Résolution i.] (→111)	• [Mode MPA/MPM] (→115)
• [Verrou touches curseur]	• [HDR (Dynamique étendue)] (→112)	• [Mode d'entraînement] (→141)
• [Style photo] (→100)	• [Type d'obturateur] (→140)	• [Rétablir valeurs par défaut]
	• [Mode de flash] (→180)	

Menu [Images animées]	
• [PHOTO 4K] (→195)	• [Mode d'image] (→198)
• [Rég. img. animées] (→187)	

Menu [Personnalisé]		
• [Utilisation rég. person.] (→60)	• [Grille référence] (→65)	• [Zone enreg.] (→192)
• [Mode discret] (→161)	• [Motif zébré] (→166)	• [Levier du zoom] (→175)
• [MP avec surlignement] (→130)	• [Vision directe monoch.] (→167)	
• [Histogramme] (→64)		

* Paramétrages par défaut des touches de fonction.

- Certaines fonctions ne peuvent être assignées à certaines touches de fonction.

- Il se peut que la fonction assignée à la touche de fonction soit inopérante dans certains modes ou sur certains écrans d'affichage.
- Lorsque [Rég. zone MP] est assigné à la touche de fonction, vous pouvez afficher la zone de la mise au point automatique ou l'écran de paramétrage de la position de l'assistance MPM.
- Lorsque les touches du curseur sont verrouillées, les commandes des touches du curseur, de la touche [MENU/SET] et de la molette de commande sont désactivées. Pour les activer, appuyez de nouveau sur la touche de fonction.



Non disponible dans les cas suivants :

- La fonction affectée à la touche [Fn1] sera inopérante dans les cas suivants :
 - Lorsque l'effet d'image (filtre) est activé ([Effet miniature], [Élément couleur], [Ensoleillement])
 - Lorsque [Exposition multiple] est réglé
- La fonction affectée à la touche [Fn2] sera inopérante dans les cas suivants :
 - Lors de l'utilisation de [Prises en accéléré]
 - Lors de l'enregistrement d'images animées 4K après avoir réglé [PHOTO 4K] sur [OUI]

Modification des réglages avec la bague de commande

La « bague de commande » est un moyen facile et pratique d'ajuster plusieurs réglages, suivant le mode d'appareil photo sélectionné. Vous pouvez utiliser la bague de commande pour modifier les paramètres de l'appareil.

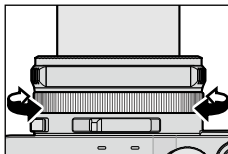

Les options réglables au moyen de la bague de commande varient suivant les modes d'enregistrement.

Les paramètres prédéfinis sont indiqués ci-dessous.

Mode d'enregistrement	Réglage
iA Mode [Automatisation intelligente]	Zoom fixe (→174)
P Mode [Programme EA]	Zoom fixe (→174)
A Mode [Priorité ouverture]	Zoom fixe (→174)
S Mode [Priorité vitesse]	Réglage de vitesse d'obturation* (→84)
M Mode [Rég. manuel exposition]	Réglage de vitesse d'obturation* (→86)

* Vous pouvez utiliser la bague de commande pour modifier les valeurs des réglages suivants, lesquelles ne peuvent être paramétrées au moyen de la molette de vitesse d'obturation.

- Vitesse supérieure à 1/4000^e de seconde (obturateur électronique ([→140](#)))
- Vitesse inférieure à 1 seconde (obturateur mécanique ([→140](#)))
- Réglage par pas de 1/3 EV

- La bague de commande est assignée à la sélection de l'effet d'image (filtre) lorsque vous enregistrez une image panoramique. ([→150](#))
- Lorsque la mise au point manuelle est activée, le réglage de mise au point est assigné à la bague de commande. ([→128](#))
- Vous pouvez utiliser la bague de commande pour modifier vos paramètres préférés. ([→40](#))

Modification des paramètres assignés à la bague de commande

Permet de modifier les paramètres assignés à la bague de commande.

1 Réglez le menu.

MENU → **fC** [Personnalisé] → [Bague de commande]

2 Utilisez ▲ ▼ pour sélectionner le paramétrage, puis appuyez sur [MENU/SET].

Paramétrages qui peuvent être affectés
[DÉF.] [Normal]
Q [Zoom] (→170)
<u>Q</u> [Zoom fixe] (→174)
<u>ISO</u> [Sensibilité] (→136)
<u>EB</u> [Équilibre blancs] (→103)
<u>☺</u> [Sélection filtre] (→89)
[NON] [Non réglé]

- Pour rétablir le paramétrage par défaut, sélectionnez [Normal]. (→39)
- Si vous n'utilisez pas la bague de commande, sélectionnez [NON] ([Non réglé]).

- Le paramétrage de la fonction assignée s'applique à tous les modes d'enregistrement. Il se peut que les commandes assignées à la bague de commande soient inopérantes pour certaines combinaisons de mode d'enregistrement ou pour certains réglages d'enregistrement (enregistrement d'image panoramique, réglage de filtre, etc.).
- Lorsque la mise au point manuelle est activée, la bague de commande se verrouille sur la fonction d'ajustement de la mise au point. Il n'est pas possible d'utiliser les réglages assignés à la [Bague de commande]. (→128)

Utilisation du menu [Configuration]

[Réglage horloge] et [Mode de veille] sont importants pour le réglage de l'horloge et pour la durée de vie de la batterie. Vérifiez-les avant l'utilisation.

Pour plus de détails sur la manière de sélectionner les réglages du menu [Configuration], référez-vous à la (→31)

[Réglage horloge]

Pour régler l'heure, la date et le format d'affichage. (→30)

[Heure mondiale]

Réglez l'heure locale de votre destination.

- Réglez [Départ] lors de la première utilisation de l'appareil photo, après l'achat. Vous pourrez régler [Arrivée] après avoir réglé [Départ].

Réglages : [Arrivée] / [Départ]

1 Utilisez ▲ ▼ pour sélectionner [Arrivée] ou [Départ], puis appuyez sur [MENU/SET].

2 Utilisez ◀ ▶ pour sélectionner la région, puis appuyez sur [MENU/SET].



■ Réglage de l'heure avancée

Appuyez sur ▲ à l'étape 2. (Appuyez de nouveau pour annuler le paramétrage.)

- Au moment du passage à l'heure avancée [⌚], l'horloge est avancée de 1 heure. Si le paramétrage est annulé, l'heure courante est automatiquement rétablie.

■ À votre retour de votre destination de voyage

Sélectionnez [Départ] à l'étape 1, puis appuyez sur [MENU/SET].

- Si vous ne trouvez pas votre destination dans la zone affichée à l'écran, paramétrez en fonction de la différence avec l'heure à domicile.

Pour plus de détails sur la manière de sélectionner les réglages du menu [Configuration], référez-vous à la (→31)

[Date de voyage]

Enregistrez la date où vous avez pris vos photos en entrant au préalable la date de départ.

■ [Configuration voyage]

Réglages : [RÉG.] / [NON]

- 1 Utilisez ▲▼ pour sélectionner [Configuration voyage], puis appuyez sur [MENU/SET].
- 2 Utilisez ▲▼ pour sélectionner [RÉG.], puis appuyez sur [MENU/SET].
- 3 Utilisez ▲▼◀▶ pour sélectionner la date de départ, puis appuyez sur [MENU/SET].
- 4 Utilisez ▲▼◀▶ pour sélectionner la date de retour, puis appuyez sur [MENU/SET].

■ Enregistrement de [Lieu]

Une fois le paramétrage de [Configuration voyage] établi, il est possible de régler le lieu.

- ① Sélectionnez [Lieu] à l'étape 1 ci-dessus, puis appuyez sur [MENU/SET].
- ② Utilisez ▲▼ pour sélectionner [RÉG.], puis appuyez sur [MENU/SET].
- ③ Entrez le lieu. (Saisie de texte (→52))

- Pour imprimer [Lieu] ou le nombre de jours écoulé, utilisez [Timbre caract.] ou lancez l'impression à partir du logiciel « PHOTOfunSTUDIO » qui se trouve sur le disque fourni.
- La date de voyage est calculée à partir de la date de départ réglée, et celle réglée dans l'horloge de l'appareil. Lorsque la destination est réglée sous [Heure mondiale], les jours écoulés sont calculés sur la base de l'heure locale de la destination.
- Lorsque [Configuration voyage] est réglé sur [NON], le nombre de jours écoulés n'est pas enregistré. Il n'est pas affiché même si [Configuration voyage] est réglé sur [RÉG.] après l'enregistrement d'images.
- Après la date de retour, [Configuration voyage] est automatiquement annulé.
- Le paramètre [Date de voyage] ne peut pas être établi pour des images animées au format AVCHD.
- [Lieu] n'est pas enregistré lorsque vous enregistrez des images animées.

[Wi-Fi]

Réglages : [Fonction Wi-Fi] / [Configuration Wi-Fi]

Configurez les réglages requis pour la fonction Wi-Fi. (→227, 272)

Pour plus de détails sur la manière de sélectionner les réglages du menu [Configuration], référez-vous à la (→31)

[Bip]

Règle les bips ou les sons de déclencheur.

■ [Volume du bip]

Réglages : (Élevé) / (Bas) / (Désactivé)

■ [Vol. obturateur]

Réglages : (Élevé) / (Bas) / (Désactivé)

■ [Ton. obturateur]

Réglages : 1 / 2 / 3

- Lorsque [Mode discret] est réglé sur [OUI], [Volume du bip] et [Vol. obturateur] se règlent sur « Désactivé ».

[Mode vision directe]

Règle la vitesse d'affichage et la qualité d'image de l'écran (écran vision directe) lors de l'enregistrement d'images.

Réglages

[30ips]	La qualité d'image a la priorité sur la vitesse d'affichage, et les images s'affichent à la vitesse de 30 ips. Par exemple, utilisez cette option lorsque vous voulez enregistrer un sujet qui se déplace relativement lentement, tout en vérifiant la mise au point. Réduit la consommation d'énergie et prolonge la durée de fonctionnement.
[60ips]	La vitesse d'affichage a la priorité sur la qualité d'image, et les images s'affichent à la vitesse de 60 ips. Les images affichées auront l'air légèrement granuleuses. Par exemple, utilisez cette option lorsque vous voulez enregistrer un sujet qui se déplace rapidement.

- Le réglage [Mode vision directe] n'affecte pas l'image enregistrée.
- La vitesse de lecture peut ralentir dans les emplacements sombres.
- Lors de l'utilisation du viseur, [Mode vision directe] se verrouille sur [60ips].
- Lors de l'utilisation de l'adaptateur secteur (en option), [Mode vision directe] se verrouille sur [60ips].





Pour plus de détails sur la manière de sélectionner les réglages du menu [Configuration], référez-vous à la (→31)

[Écran] / [Viseur]

Pour ajuster la luminosité et la couleur de l'écran ou du viseur. L'utilisation des réglages par défaut est recommandée.

Cela permet d'obtenir un aperçu de l'image réelle aussi précis que possible.

Réglages

 [Luminosité]	Ajuste la luminosité.
 [Contraste]	Ajuste le contraste.
 [Saturation]	Ajuste l'éclat des couleurs.
 [Ton rouge]	Ajuste la tonalité des rouges.
 [Ton bleu]	Ajuste la tonalité des bleus.

1 Appuyez sur ▲ ▼ pour sélectionner la rubrique, puis appuyez sur ◀ ▶ pour effectuer les ajustements.

- Vous pouvez aussi faire des réglages avec la molette de commande.

2 Appuyez sur [MENU/SET].

- Les réglages effectués seront visibles à l'écran ou sur le viseur selon celui qui est activé.
- L'apparence de certains sujets pourrait être différente de leur apparence réelle, mais cela n'a aucun effet sur l'image enregistrée.

Pour plus de détails sur la manière de sélectionner les réglages du menu [Configuration], référez-vous à la (→31)

[Luminosité de l'écran]

Permet de régler la luminosité de l'écran en fonction de l'éclairage ambiant.

Réglages

[A*]	La luminosité est ajustée automatiquement en fonction de l'éclairage ambiant.
[1*]	La luminosité est augmentée.
[2*]	La luminosité est normale.
[3*]	La luminosité est réduite.

- Lorsqu'affichés à l'écran, certains sujets pourraient sembler différents de leur apparence réelle parce que celui-ci augmente la luminosité de la scène; toutefois, ceci n'affecte pas l'image enregistrée.
- Le mode [1*] sera désactivé après un délai d'inactivité de 30 secondes dans le mode enregistrement. (Pour rétablir l'accentuation de la luminosité, appuyez sur n'importe quelle touche.)
- Le réglage [A*] ou [1*] réduit la durée de fonctionnement.
- Il n'est pas possible de sélectionner [A*] pendant la lecture.
- Lors de l'utilisation de l'adaptateur secteur (en option), le réglage initial est [2*].

Pour plus de détails sur la manière de sélectionner les réglages du menu [Configuration], référez-vous à la (→31)

[Mode de veille]

L'appareil photo se met automatiquement hors marche si aucune commande n'est effectuée pendant une période prédéfinie.

- Remise en marche → Enfoncez le déclencheur à mi-course ou remettez l'appareil en marche.

Réglages : [10MIN] / [5MIN] / [2MIN] / [1MIN] / [NON]



Non disponible dans les cas suivants :



- Durant l'enregistrement ou la lecture d'images animées
- Lorsque [Exposition multiple] est réglé
- Lorsque l'appareil est connecté à un ordinateur ou à une imprimante
- Durant le visionnement d'un diaporama
- Lors de l'utilisation de [Prises en accéléré]
- Lors de l'utilisation de [Anim. image par image] (Disponible uniquement sous [Prise de vue auto])
- Lors de l'utilisation de l'adaptateur secteur (en option) et du coupleur c.c. (en option)

Pour plus de détails sur la manière de sélectionner les réglages du menu [Configuration], référez-vous à la (→31)

[Mode USB]

Pour sélectionner la méthode de communication lorsque l'appareil est connecté à un ordinateur ou à une imprimante au moyen d'un câble de connexion USB (fourni).

Réglages

 [Sélection connexion]	Sélectionnez une méthode de communication chaque fois que l'appareil est connecté à un ordinateur ou à une imprimante compatible avec PictBridge.
 [PictBridge(PTP)]	Sélectionnez lorsque l'appareil est connecté à une imprimante compatible avec PictBridge.
 [PC]	Sélectionnez lorsque l'appareil est connecté à un ordinateur.

[Connexion télé]

Pour modifier les paramètres à utiliser lorsque l'appareil photo est connecté à un téléviseur ou à un autre appareil.

■ [Format télé]

Fonctionne lorsqu'un câble AV (en option) est utilisé pour faire la connexion.

Réglages : [16:9] / [4:3]

Pour plus de détails sur la manière de sélectionner les réglages du menu [Configuration], référez-vous à la (→31)

[Connexion télé] (suite)

■ [Mode HDMI]

Réglez le format de sortie HDMI lors d'une lecture sur un téléviseur haute définition compatible avec HDMI, branché à cet appareil à l'aide du câble micro HDMI.

Réglages

[AUTO]	Règle automatiquement la résolution de sortie sur la base des informations du téléviseur connecté.
[4K]	Affiche les images avec une résolution de 3 840 x 2 160 pixels avec une méthode de balayage progressive adaptée au nombre de lignes de balayage efficaces (2 160 lignes).
[1080p]	Affiche les images avec une méthode de balayage progressive adaptée au nombre de lignes de balayage efficaces (1 080 lignes).
[1080i]	Affiche les images avec une méthode de balayage entrelacée adaptée au nombre de lignes de balayage efficaces (1 080 lignes).
[720p]	Affiche les images avec une méthode de balayage progressive adaptée au nombre de lignes de balayage efficaces (720 lignes).
[480p]	Affiche les images avec une méthode de balayage progressive adaptée au nombre de lignes de balayage efficaces (480 lignes).

- Cette sélection est possible lorsqu'un câble micro HDMI est connecté.
- Si aucune image n'apparaît sur le téléviseur avec [AUTO], paramétrez le réglage sur un réglage constant autre que [AUTO] afin de choisir un format pris en charge par votre téléviseur. (Reportez-vous au manuel d'utilisation du téléviseur.)

Pour plus de détails sur la manière de sélectionner les réglages du menu [Configuration], référez-vous à la (→31)

[Connexion télé] (suite)

■ [VIERA Link]

Permet la liaison automatique avec d'autres appareils prenant en charge VIERA Link et le pilotage de l'appareil avec une télécommande VIERA lors du raccordement via un câble micro HDMI. (→278)

Réglages

[OUI]	Les opérations peuvent être effectuées à l'aide de la télécommande d'un appareil prenant en charge VIERA Link. <ul style="list-style-type: none"> • Toutes les opérations ne seront pas disponibles. • Le pilotage à l'aide des touches de l'appareil photo sera limité.
[NON]	Les opérations doivent être effectuées à l'aide des touches de l'appareil photo.

- Cette sélection est possible lorsqu'un câble micro HDMI est connecté.

[Reprise menu]

Sauvegarde le dernier paramétrage effectué au menu.

Réglages : [OUI] / [NON]

[Couleur arrière-plan]

Réglez la couleur de l'arrière-plan de l'écran de menu. (→33)

[Informations du menu]

Affichage à l'écran du menu d'explications sur les rubriques du menu et les paramètres.

Réglages : [OUI] / [NON]

[Langue]

Pour changer la langue d'affichage.

Réglez la langue d'affichage.

Pour plus de détails sur la manière de sélectionner les réglages du menu [Configuration], référez-vous à la (→31)

[Affichage version]

Vérifiez la version du micrologiciel de l'appareil photo ou du flash fourni (si le flash est fixé).

- Lorsque vous appuyez sur [MENU/SET] pendant que la version s'affiche, les informations de logiciel de l'appareil, telles que la licence, s'affichent.

[Arrêt auto retardateur]

Le retardateur se désactive si vous mettez l'appareil photo hors marche.

Réglages : [OUI] / [NON]

[Renommer]

Pour réinitialiser les numéros de fichiers d'images. (Le numéro de dossier est mis à jour et la numérotation du premier fichier commence à 0001.)

- Pour remettre le numéro de dossier à 100 :
Formatez d'abord la carte, puis réinitialisez les numéros de fichier au moyen de [Renommer]. Sélectionnez ensuite [Oui] sur l'écran de réinitialisation de numéros de dossiers.

- Il est possible d'attribuer un numéro de dossier entre 100 et 999.
Les numéros ne peuvent être réinitialisés lorsque le numéro de dossier a atteint 999. Dans ce cas, sauvegardez toutes les images nécessaires sur votre ordinateur, puis formatez la carte (→26).

[Restauration]

Pour rétablir tous les paramètres à leur valeur par défaut.

■ [Restaurer réglages d'enregistrement?]

■ [Réinitialiser les paramètres de configuration/personnalisation?]

- L'information enregistrée sous [Visage] est réinitialisée si les réglages d'enregistrement sont rétablis.
- Si les paramètres de configuration/personnalisés sont réinitialisés, les paramètres suivants le sont également.
 - Le réglage [Configuration profil]
 - Les réglages de [Rotation aff.], [Tri images] et de [Confirm. effacem.] dans le menu [Lecture]
- Les numéros de dossier et le réglage de l'heure ne sont pas réinitialisés.

Pour plus de détails sur la manière de sélectionner les réglages du menu [Configuration], référez-vous à la (→31)

[Réinit. paramètres Wi-Fi]

Rétablit les valeurs par défaut des réglages [Wi-Fi].

- Si vous désirez jeter ou donner votre appareil, il convient de le réinitialiser de manière à prévenir que vos renseignements personnels soient utilisés par erreur.
- Avant de confier l'appareil à un atelier de service, sauvegardez vos renseignements personnels et réinitialisez les réglages.

[Formatage]

Formatez (initialisez) une carte mémoire. (→26)

Saisie de texte

Utilisez les touches du curseur pour entrer les noms avec la fonction Reconnaissance de visage et sous [Configuration profil] (bébés et animaux domestiques), ou pour enregistrer les lieux sous [Date de voyage], etc.

- Seuls les caractères alphabétiques et les symboles peuvent être utilisés.
- Exemple d'opération permettant d'afficher un écran :

MENU →  [Enr.] → [Configuration profil] → [RÉG.] → [Bébé1] → [Nom] → [RÉG.]

1 Utilisez ▲ ▼ ◀ ▶ pour sélectionner les caractères.

2 Appuyez à plusieurs reprises sur [MENU/SET] jusqu'à ce que le caractère voulu soit affiché.

Les caractères sont insérés là où le curseur a été positionné.

-  : Saisie d'un espace.



■ Pour changer de types de caractères

- Appuyez sur la touche [DISP].
- Utilisez ▲ ▼ ◀ ▶ pour sélectionner , puis appuyez sur [MENU/SET].

■ Pour continuer d'entrer des caractères

- Utilisez ▲ ▼ ◀ ▶ pour sélectionner [>], puis appuyez sur [MENU/SET].
- Tournez le levier du zoom vers la marque T.
- Tournez la molette de commande vers la droite.

■ Édition du texte

- ① Utilisez ▲ ▼ ◀ ▶ pour sélectionner [] [>], puis appuyez sur [MENU/SET]. Déplacez ensuite le curseur au texte à éditer.
 - Vous pouvez aussi utiliser le levier du zoom ou la molette de commande pour repositionner le curseur.
- ② Utilisez ▲ ▼ ◀ ▶ pour sélectionner [Effacer], puis appuyez sur [MENU/SET].
- ③ Utilisez ▲ ▼ ◀ ▶ pour sélectionner le bon texte, puis appuyez sur [MENU/SET].

Position du curseur



3 Une fois le texte entré, utilisez ▲ ▼ ◀ ▶ pour sélectionner [Régler], puis appuyez sur [MENU/SET].

- 30 caractères au maximum peuvent être entrés. (Un maximum de 9 caractères est permis lors de la saisie de noms dans [Visage]).
- Un maximum de 15 caractères peuvent être entrés pour [\, [[,] , [•] et [—] (Maximum de 6 caractères lors de la saisie de noms sous [Visage]).

Comment tenir l'appareil photo

- Afin d'éviter le bougé, tenez l'appareil à deux mains, gardez les bras près du corps et les jambes écartées.
- Ne touchez pas à l'objectif.
- Ne couvrez pas les microphones pendant l'enregistrement d'images animées.
- N'obstruez pas la lampe d'assistance MPA ou le flash lorsque vous prenez une photo en l'utilisant. Ne regardez pas directement l'un ou l'autre de près.
- Assurez-vous que l'appareil ne bouge pas au moment d'appuyer sur le déclencheur.

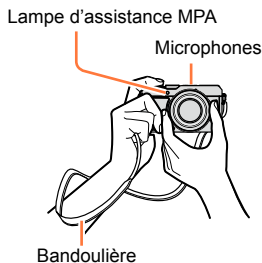

- **Il est recommandé d'utiliser la bandoulière fournie pour ne pas risquer d'échapper l'appareil.**

À propos de la fonction de détection du sens de l'appareil

Les photos prises avec l'appareil tenu à la verticale peuvent être automatiquement affichées dans l'orientation portrait durant la lecture. (Seulement lorsque [Rotation aff.] est réglé sur [OU].)

- La fonction de détection du sens de l'appareil pourrait ne pas fonctionner correctement si les photos ont été prises en plongée ou contre-plongée.
- Les images animées ne peuvent pas être affichées dans l'orientation portrait.

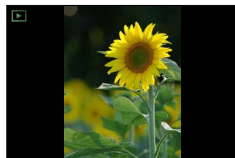

Enregistrement d'images avec le viseur

Lorsque vous utilisez le viseur, vous pouvez vérifier l'apparence du sujet même si vous êtes dans un emplacement lumineux.

Commutation entre l'écran et le viseur

Vous pouvez utiliser la touche [LVF]/[Fn3] de deux façons, soit comme touche de viseur [LVF], soit comme touche de fonction [Fn3].

Au moment de l'achat, vous pouvez utiliser cette touche en tant que touche de viseur [LVF].

- Pour plus de détails sur la touche de fonction, reportez-vous à (→37).

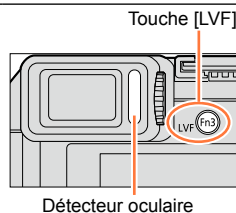

1 Appuyez sur la touche [LVF].

- L'affichage permute comme indiqué ci-dessous.

Permutation automatique entre le viseur et l'écran

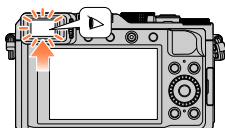

Affichage du viseur

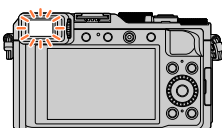

Affichage de l'écran

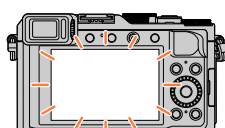

Permutation automatique entre le viseur et l'écran

Pour la permutation automatique entre le viseur et l'écran, le détecteur oculaire permute automatiquement l'affichage sur le viseur lorsque votre œil ou un objet s'approche du viseur.

- Il se peut que le détecteur oculaire ne fonctionne pas bien, suivant la forme de vos lunettes, la façon dont vous tenez l'appareil photo, ou si l'oculaire et sa périphérie immédiate sont exposés à une lumière intense. Dans ce cas, appuyez sur la touche [LVF] pour permuter l'affichage.
- Pendant la lecture d'images animées ou d'un diaporama, le détecteur oculaire ne permute pas automatiquement l'affichage sur le viseur.
- Il est possible de régler la sensibilité du détecteur oculaire avec l'option [Détecteur oculaire] du menu [Personnalisé]. (→55)

Enregistrement d'images avec le viseur



Paramétrage de la sensibilité du détecteur oculaire ou de la permutation de l'affichage entre le viseur et l'écran

MENU → **fC** [Personnalisé] → [Détecteur oculaire]

[Sensibilité]	Utilisez ce réglage pour paramétrer la sensibilité du détecteur oculaire. [ÉLEVÉ] / [BAS]
[Permut. VIS./écran]	Utilisez ce réglage pour permuter l'affichage entre le viseur et l'écran. [VIS./ÉCRAN AUTO] (Permutation automatique entre le viseur et l'écran) / [VIS.] (Affichage du viseur) / [ÉCRAN] (Affichage de l'écran) • Après la permutation de l'affichage au moyen de la touche [LVF], le réglage de [Permut. VIS./écran] changera également.

À propos du réglage du dioptrique

Effectuez le réglage dioptrique qui convient à votre vision de façon à voir nettement dans le viseur.

Tournez la molette de réglage dioptre jusqu'à ce que les caractères affichés dans le viseur soient bien visibles.

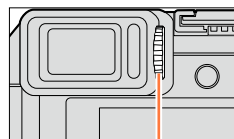

Molette de réglage dioptrique

À propos de la mise au point automatique du détecteur oculaire

Si vous activez le détecteur oculaire alors que l'option [Dét. oculaire MPA] du menu [Personnalisé] est réglée sur [OUI], l'appareil photo ajuste automatiquement la mise au point.

- La mise au point automatique du détecteur oculaire ne s'effectue qu'une seule fois lorsque vous regardez dans le viseur. Elle n'ajuste pas continuellement la mise au point pendant que vous regardez dans le viseur.

- Même lorsque [Dét. oculaire MPA] est activé et que l'appareil photo ajuste automatiquement la mise au point, aucun bip n'est émis.



Non disponible dans le cas suivant :

- Il se peut que [Dét. oculaire MPA] ne fonctionne pas lorsque l'éclairage est faible.

Prises de vues

- Appuyez sur la touche [] (▼) pour régler le mode d'entraînement sur [] ([Simple]).

1 Sélectionnez le mode d'enregistrement. (→59)

2 Effectuez d'abord la mise au point sur le sujet.



Appuyez sur le déclencheur à mi-course
(appuyez légèrement pour effectuer la mise au point)

- La valeur d'ouverture et la vitesse d'obturation s'affichent. (Si la valeur d'ouverture et la vitesse d'obturation clignotent en rouge, vous n'avez pas la bonne exposition, à moins que vous n'utilisiez le flash.)
- Lorsque vous prenez une photo dans un emplacement sombre, [BAS] s'affiche pour l'affichage de la mise au point prene plus de temps que d'ordinaire.
- Lorsque l'option [MPA S/MPA F/MPA C] du menu [Enr.] est réglée sur [MPA F] ou [MPA C].
 - Un bip n'est émis que la première fois que l'appareil photo effectue la mise au point pendant que vous enfoncez le déclencheur à mi-course.
 - Lorsque le mode de mise au point automatique est réglé sur Personnalisation multi, comme par exemple [] ou [], la zone de la mise au point automatique ne s'affiche momentanément que la première fois que l'appareil effectue la mise au point pendant que vous enfoncez le déclencheur à mi-course.

Indicateur de mise au point
(Mise au point adéquate :
allumé
Mise au point inadéquate :
clignotant)



Zone de la mise au point automatique

(Mise au point adéquate :
vert)

3 Prenez une photo.



Appuyez sur le déclencheur à fond
(appuyez sur le déclencheur jusqu'au fond pour prendre la photo)

- L'indicateur de mise au point clignote et l'appareil émet un bip lorsque la mise au point n'est pas effectuée correctement. Utilisez la plage de mise au point affichée en rouge comme référence. À l'extérieur de cette plage, il se peut que la mise au point ne s'effectue pas correctement même si l'indicateur de la mise au point s'allume normalement.
- La zone MPA pourrait être plus grande selon les conditions d'enregistrement (par exemple, un faible éclairage ou le taux d'agrandissement).
- La qualité d'affichage de l'image peut être plus basse pendant la mise au point automatique.

Indicateur de mise au point

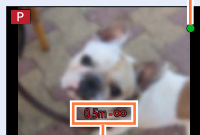

Plage de mise au point



- Certains sujets ou certaines scènes peuvent rendre la mise au point plus difficile :
 - Sujets en mouvement rapide, très lumineux ou sans contraste.
 - Prises de vues effectuées à travers une fenêtre ou près d'un objet source de lumière.
 - Dans un endroit sombre ou lorsque l'appareil est instable.
 - Lors d'une prise de vue trop rapprochée du sujet ou de sujets rapprochés et éloignés ensemble.



Affichage des images fixes immédiatement après la prise de vues

MENU → **ƒC** [Personnalisé] → [Prév. auto]

[Durée]	Réglez le temps pour l'affichage des images fixes après les prises de vues. [FIXE] : Affichage des images jusqu'à ce que vous enfonciez le déclencheur à mi-course. [5 S] / [4 S] / [3 S] / [2 S] / [1 S] / [NON]
[Priorité à la lecture]	[OUI] : Pendant [Prév. auto], vous pouvez permuter l'écran de lecture ou supprimer des images. [NON] : Pendant [Prév. auto], vous pouvez effectuer les mêmes commandes de touche que lorsque vous prenez une photo.

- Lorsque [Durée] est réglé sur [FIXE], [Priorité à la lecture] se verrouille sur [OUI].

Enregistrement d'images animées

Vous pouvez enregistrer des images de qualité haute définition conformes à la norme AVCHD, ainsi que des images animées au format MP4. Vous pouvez aussi enregistrer des images animées 4K au format MP4. (→194)

Le son est enregistré en stéréo.

1 Appuyez sur la touche d'images animées pour lancer l'enregistrement.

- Relâchez immédiatement la touche d'images animées après l'avoir enfoncée.
- Vous pouvez enregistrer des images animées adaptées à chaque mode d'enregistrement. (→59)
- Pendant que vous enregistrez des images animées, l'indicateur d'état d'enregistrement (rouge) clignote.
- Si vous n'effectuez aucune commande pendant environ 1 minute ou plus, certaines informations s'éteignent sur l'écran. Pour afficher de nouveau ces informations, appuyez sur la touche [DISP].
- Ne couvrez pas les microphones pendant l'enregistrement d'images animées.
- Il est possible d'utiliser le zoom lors de l'enregistrement d'images animées.
 - Dans certains cas, il se peut que soient enregistrés les sons de fonctionnement du levier du zoom ou de la bague de commande.
- Il est possible de prendre des images fixes pendant l'enregistrement d'images animées. (→198)

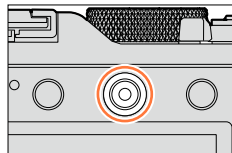

Indicateur d'état d'enregistrement



Temps d'enregistrement écoulé

Temps d'enregistrement restant (approximatif)

2 Appuyez à nouveau sur la touche d'images animées pour mettre fin à l'enregistrement.

- Pour plus de détails, reportez-vous à « Enregistrement d'images animées ». (→187)

Sélectionnez le mode d'enregistrement

Pour sélectionner le mode d'enregistrement avec la bague d'ouverture et la molette de vitesse d'obturation

1 Tournez la bague d'ouverture et la molette de vitesse d'obturation.

- Tournez lentement la bague d'ouverture et la molette de vitesse d'obturation jusqu'à ce qu'elles émettent un déclic indiquant qu'elles sont bien alignées sur la position. Vous pouvez régler la bague d'ouverture sur [A] (Automatique) ou sur une valeur de [1.7] à [16].

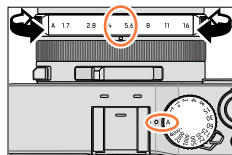

Pour sélectionner le mode [Automatisation intelligente]

1 Appuyez sur [iA].

- Le mode [Automatisation intelligente] est activé et l'icône de mode d'enregistrement devient [iA]. Si vous appuyez de nouveau sur la touche [iA], le mode d'enregistrement permute sur un mode réglable avec la bague d'ouverture et la molette de vitesse d'obturation.
- La sélection du mode [Automatisation intelligente] annule le mode d'enregistrement qui a été activé avec la bague d'ouverture et la molette de vitesse d'obturation.

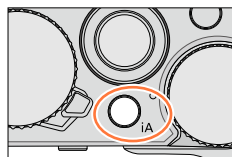

iA Mode [Automatisation intelligente] (→75)

Prises de vues avec paramétrages automatiques.



P Mode [Programme EA] (→81)

Effectuez des prises de vues avec les réglages de valeur d'ouverture et de vitesse d'obturation automatiquement ajustés.

A Mode [Priorité ouverture] (→83)

Réglage de l'ouverture, puis prises de vues.

S Mode [Priorité vitesse] (→84)

Réglage de la vitesse d'obturation, puis prises de vues.

M Mode [Rég. manuel exposition] (→86)

Déterminez la valeur d'ouverture et la vitesse d'obturation respectivement, puis enregistrez des images.

Sélectionnez le mode d'enregistrement

Enregistrement d'une combinaison de réglages à utiliser pendant l'enregistrement (Paramétrage personnalisé)

Vous pouvez enregistrer jusqu'à trois combinaisons de vos réglages de menu favoris. La sélection de [Utilisation rég. person.] dans le menu [Personnalisé] permet de permuter rapidement sur les réglages sélectionnés pour les réglages personnalisés.

■ Enregistrement du réglage personnalisé

- 1 Définissez vos réglages de menu favoris, tels que ceux du menu [Enr.], du menu [Images animées] et du menu [Personnalisé].
- 2 Réglez le menu.

MENU → **ƒC** [Personnalisé] → [Mém. rég. person.]

- 3 Utilisez ▲ ▼ pour sélectionner le réglage personnalisé (C1-C3) à enregistrer, puis appuyez sur [MENU/SET].
 - Un écran de confirmation est affiché. Si vous sélectionnez [Oui], l'opération est exécutée.
- Les éléments de menu suivants ne sont pas enregistrés en tant que réglages personnalisés.

Menu [Enr.]	Menu [Configuration]	Menu [Lecture]
<ul style="list-style-type: none"> • Les données mémorisées sous [Visage] • Le réglage [Configuration profil] 	<ul style="list-style-type: none"> • Tous les menus 	<ul style="list-style-type: none"> • [Rotation aff.] • [Tri images] • [Confirm. effacem.]

■ Utilisation du réglage personnalisé

- 1 Réglez le menu.

MENU → **ƒC** [Personnalisé] → [Utilisation rég. person.]

- 2 Utilisez ▲ ▼ pour sélectionner le réglage personnalisé.
- 3 Appuyez sur [MENU/SET].
 - Les réglages permutent sur ceux sélectionnés pour le réglage personnalisé.



Utilisation de la touche de fonction pour appeler les réglages personnalisés

Le paramétrage de la touche de fonction sur [Utilisation rég. person.] permet de permuter rapidement sur vos réglages favoris en appuyant sur cette touche.

- 1 Assignez [Utilisation rég. person.] à votre touche de fonction favorite à l'aide de l'option [Réglage touche Fn] du menu [Personnalisé]. (→37)
- 2 Appuyez sur la touche de fonction à laquelle [Utilisation rég. person.] est assigné. Utilisez ◀▶ pour sélectionner le réglage personnalisé, puis appuyez sur [MENU/SET].

Sélectionnez le mode d'enregistrement

**Modification des paramètres du menu**

Même si les réglages de menu sont modifiés temporairement pendant qu'un des réglages personnalisés est sélectionné, les réglages actuellement enregistrés demeureront tels quels.

Pour changer les paramètres présentement enregistrés, écrasez les données enregistrées en utilisant [Mém. rég. person.] dans le menu [Personnalisé].

**Non disponible dans le cas suivant :**

- En mode [Automatisation intelligente]

Permutation des informations d'affichage sur l'écran d'enregistrement

Il est également possible de désactiver l'affichage des informations sur l'enregistrement (telles les icônes des divers paramètres) et l'indicateur de niveau (→66).

1 Appuyez sur [DISP.] pour commuter l'affichage.

- Vous pouvez utiliser les options [Style affichage écran] et [Style viseur] du menu [Personnalisé] pour sélectionner [] (disposition d'affichage de type écran) ou [] (disposition d'affichage de type viseur à vision directe) pour l'affichage de l'écran et du viseur.

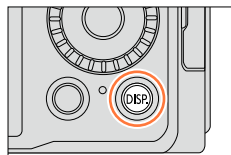

■ [] Style d'affichage sur l'écran

- L'affichage permute comme indiqué ci-dessous. (Exemple d'affichage de type écran)

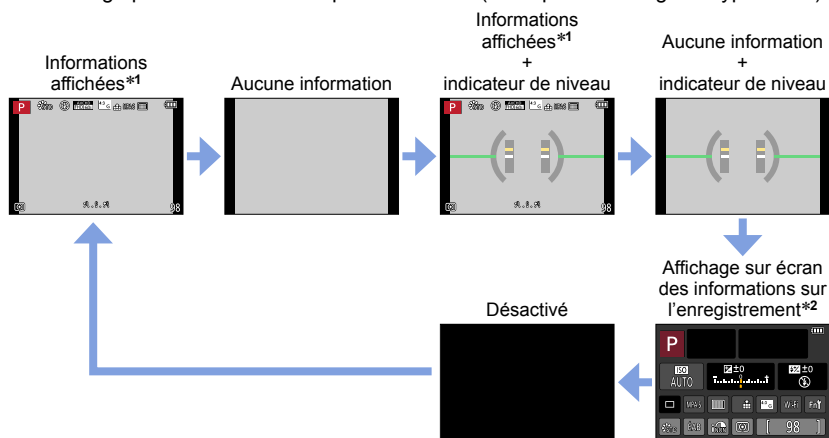

*1 Lorsque l'option [Histogramme] du menu [Personnalisé] est réglée sur [OUI], un histogramme s'affiche. (→64) Lorsque l'option [Posemètre] du menu [Personnalisé] est réglée sur [OUI], le posemètre s'affiche. (→81)

*2 Cet écran ne s'affiche que lorsque l'option [Affichage infos écran] du menu [Personnalisé] est réglée sur [OUI]. (→65) Pendant que vous vérifiez sur l'écran les informations sur l'enregistrement, vous pouvez utiliser le viseur pour les prises de vues.

Permutation des informations d'affichage sur l'écran d'enregistrement

■  Style d'affichage sur le viseur à vision directe

- L'affichage permute comme indiqué ci-dessous. (Exemple d'affichage de type viseur)

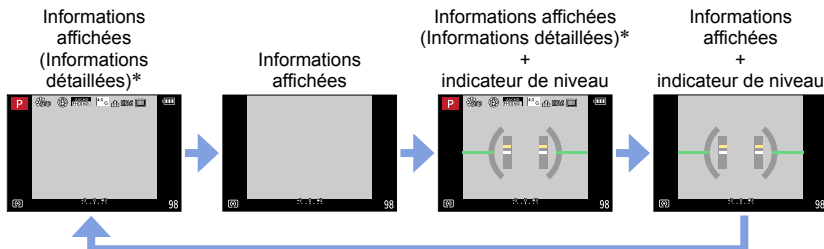

*Lorsque l'option [Histogramme] du menu [Personnalisé] est réglée sur [OUI], un histogramme s'affiche. (→64) Lorsque l'option [Posemètre] du menu [Personnalisé] est réglée sur [OUI], le posemètre s'affiche. (→81)

- Si vous n'effectuez aucune commande pendant environ 1 minute ou plus, certaines informations s'éteignent sur l'écran. Pour afficher de nouveau ces informations, appuyez sur la touche [DISP].



Permutation de la méthode d'affichage de l'écran

MENU → **Fc** [Personnalisé] → [Style affichage écran]

 : Style d'affichage sur le viseur à vision directe

 : Style d'affichage sur l'écran



Permutation de la méthode d'affichage du viseur

MENU → **Fc** [Personnalisé] → [Style viseur]

 : Style d'affichage sur le viseur à vision directe

 : Style d'affichage sur l'écran

Permutation des informations d'affichage sur l'écran d'enregistrement

Activation/désactivation de l'affichage d'histogramme

MENU → **fC** [Personnalisé] → [Histogramme] → [OUI] / [NON]

Utilisez ▲ ▼ ◀ ▶ pour régler la position.

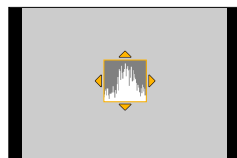

Affichage de la distribution de la luminosité sur l'image
 – Par exemple, si des crêtes apparaissent à la droite du graphique, cela signifie que la photo comporte plusieurs points de grande luminosité. Une crête au centre représente une luminosité adéquate (exposition appropriée). L'histogramme peut être utilisé comme référence pour la correction de l'exposition, etc.

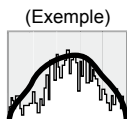



Sombre ← Normal → Lumineux

- Lorsque, dans les conditions suivantes, l'histogramme n'est pas identique à celui de la photo enregistrée, l'histogramme est affiché en orange :
 - Lorsque l'aide au réglage manuel de l'exposition indique un réglage autre que 0 EV dans le mode [Rég. manuel exposition] ou durant la compensation de l'exposition.
 - Lorsque le flash se déclenche.
 - Lorsqu'une exposition adéquate n'est pas obtenue ou lorsque la luminosité de l'écran ne peut être affichée avec précision dans un emplacement sombre.
- L'histogramme affiché durant l'enregistrement ne l'est qu'à titre de référence.
- L'histogramme est différent de ceux affichés dans le cadre de l'utilisation d'un logiciel de retouche sur un ordinateur.

Permutation des informations d'affichage sur l'écran d'enregistrement

Activation/désactivation de l'affichage du motif de référence

MENU → **fC** [Personnalisé] → [Grille référence] → [] / [] / [] / [NON]

- Le motif de référence ne s'affiche pas pendant l'enregistrement d'une image panoramique.

Lorsque vous sélectionnez [], vous pouvez utiliser ▲ ▼ ◀ ▶ pour régler la position.

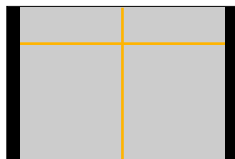

Activation/désactivation de l'affichage sur écran des informations sur l'enregistrement

MENU → **fC** [Personnalisé] → [Affichage infos écran] → [OUI] / [NON]

Permutation des informations d'affichage sur l'écran d'enregistrement

Utilisation de l'indicateur de niveau

Pour s'assurer que l'appareil est bien droit lors de la prise de vue d'un paysage, par exemple, utilisez l'indicateur de niveau comme référence.

1 Appuyez sur [DISP.] pour commuter l'affichage.

Appuyez sur la touche pour commuter l'affichage et maintenez la touche enfoncée jusqu'à ce que l'indicateur de niveau soit affiché.

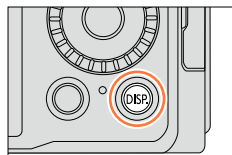
2 Corrigez l'inclinaison de l'appareil.**■ Utilisation de l'indicateur de niveau**

La ligne jaune indique l'inclinaison. Corrigez l'inclinaison de l'appareil de manière qu'elle chevauche la ligne blanche.

Inclinaison verticale

- Dans ce cas, l'appareil est incliné vers le haut.

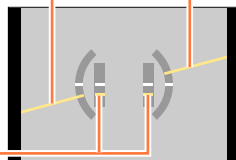
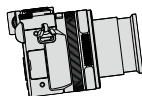
**Inclinaison horizontale**

- Dans ce cas, le côté droit est baissé.

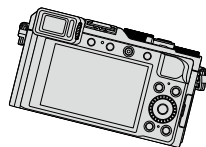

- L'indicateur de niveau s'allume en vert lorsque l'appareil est peu ou pas du tout incliné.
- Lorsque les prises de vues sont effectuées en orientation portrait, l'indicateur de niveau est automatiquement commuté de manière à correspondre à cette orientation.

- Même après correction de l'inclinaison, il pourrait y avoir une erreur de l'ordre de ± 1 degré.
- Lorsque [Indicateur de niveau] est assigné à une touche de fonction, vous pouvez activer ou désactiver l'indicateur de niveau en appuyant sur cette touche.

ⓘ Non disponible dans les cas suivants :

- Si l'appareil bouge ou est déplacé, il se pourrait que l'indicateur de niveau ne soit pas affiché adéquatement.
- L'indicateur de niveau pourrait ne pas être affiché adéquatement ou la fonction de détection (→53) du sens de l'appareil pourrait ne pas fonctionner correctement lors de prises de vues en plongée ou en contre-plongée.

Visionnement des images

1 Appuyez sur la touche de lecture.

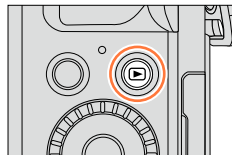

2 Appuyez sur ◀▶ ou tournez la molette de commande pour sélectionner l'image à afficher.

- Lorsque vous maintenez ◀▶ enfoncé, les images s'affichent l'une après l'autre.
- La vitesse de lecture des images varie suivant les conditions de lecture.



■ Fin de la lecture

Appuyez de nouveau sur la touche de lecture, ou appuyez sur la touche d'images animées.

Il est aussi possible d'arrêter la lecture en enfonçant le déclencheur à mi-course.

- Lorsque l'appareil photo est permuté sur l'écran de lecture, le barillet d'objectif se rétracte au bout d'environ 15 secondes.

Non disponible dans les cas suivants :

- Cet appareil est conforme à la norme DCF (Design rule for Camera File system) établie par la Japan Electronics and Information Technology Industries Association (JEITA) et au format Exif (Exchangeable image file format). Les fichiers non conformes à DCF ne peuvent être pris en charge par l'appareil.
- Il peut être impossible d'afficher correctement sur cet appareil photo les images enregistrées au moyen d'un autre appareil photo, ou d'utiliser les fonctions de cet appareil photo pour ces images.



Envoi d'images sur les services WEB

Vous pouvez envoyer une image rapidement sur le service Web en appuyant sur ▼ pendant qu'une seule image s'affiche. (→254)

Visionnement des images

Zoom avant et visionnement « Visualisation avec fonction zoom »**1 Tournez le levier du zoom vers la marque T.**

- Chaque fois que le levier du zoom est déplacé vers la position T, le taux d'agrandissement s'accroît sur une plage de quatre paliers : 2x, 4x, 8x et 16x. (La qualité de l'image devient plus basse à chaque niveau.)
- Pour réduire → Tournez le levier du zoom vers la marque W.
- Pour déplacer la position du zoom → Appuyez sur ▲▼◀▶.

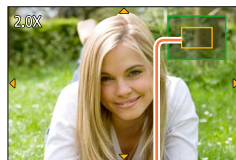
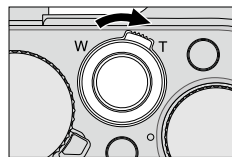

Position courante du zoom

- La visualisation avec fonction zoom ne peut être utilisée pendant la lecture d'images animées, la lecture à défilement automatique des images panoramiques ou la lecture continue.

Affichage d'une liste d'images « Mosaïque »**1 Tournez le levier du zoom vers la marque W.**

- Déplacez le levier du zoom davantage vers le côté W pour pouvoir commuter les méthodes d'affichage dans l'ordre suivant : écran à 1 image (plein écran) → écran à 12 images → écran à 30 images → écran de calendrier. (Pour revenir, déplacez le levier du zoom vers la position T.)
- Lorsque vous sélectionnez une image avec les touches du curseur et appuyez sur [MENU/SET] sur l'écran à 12 ou 30 images, l'image sélectionnée est affichée sur l'écran à 1 image (plein écran).
- Vous pouvez aussi sélectionner les images avec la molette de commande.

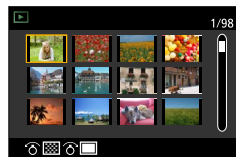
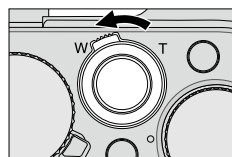

- Les images affichées avec [!] ne peuvent être visionnées.

Visualisation d'images selon leur date d'enregistrement « Calendrier »

- 1** Déplacez le levier du zoom du côté W pour afficher l'écran de calendrier.

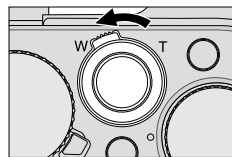

- 2** Utilisez ▲ ▼ ◀ ▶ pour sélectionner la date d'enregistrement, puis appuyez sur [MENU/SET].

- Les images s'affichent sur un écran à 12 images.
- Vous pouvez aussi sélectionner la date avec la molette de commande.

Date sélectionnée



- L'affichage de calendrier est possible de janvier 2000 à décembre 2099.
- À l'écran calendrier, seul le mois de la date de l'enregistrement des images est indiqué. Les images enregistrées sans réglage de l'horloge seront identifiées par la date du 1^{er} janvier 2014.
- Les images enregistrées avec des paramètres relatifs à la destination établis dans [Heure mondiale] sont affichées à l'écran calendrier aux dates correspondant à celles dans le fuseau horaire de la destination en question.

Visionnement d'images animées

Cet appareil est conçu pour afficher les images animées de formats AVCHD et MP4.

1 Sélectionnez une image au moyen de l'icône d'images animées ([) en mode de lecture, puis appuyez sur **▲** pour lancer la lecture.

- Après le démarrage de la lecture, le temps de lecture écoulé est affiché à l'écran.
- Certaines informations ne sont pas affichées lors de la lecture des images animées enregistrées au format [AVCHD].



Durée de la séquence
d'images animées

Exemple :

29 minutes et 30 secondes :
[29m30s]

Opérations pendant la lecture d'images animées

▲ : Pause/lecture

▼ : Arrêt

◀ : Marche arrière rapide (2 paliers*1)/
Marche arrière image par image*2 (dans le mode pause)

▶ : Avance rapide (2 paliers*1)/
Avance image par image (dans le mode pause)

Molette de commande (sens antihoraire) : Volume -

Molette de commande (sens horaire) : Volume +

[MENU/SET] : Saisie d'images fixes à partir d'images animées (dans le mode pause)
(→203)

*1 La vitesse d'avance rapide ou de marche arrière rapide augmente si vous appuyez sur **◀▶** à nouveau.

*2 Les images animées enregistrées au format [AVCHD] reculent d'une image à la fois environ toutes les 0,5 seconde.

- Appuyez sur **▲** durant la marche arrière ou l'avance rapide pour rétablir la vitesse de lecture normale.

- Il est possible de visionner des images animées sur votre ordinateur avec le logiciel « PHOTOfunSTUDIO » sur le disque fourni.
- Les images animées enregistrées avec l'effet d'image (filtre) réglé sur [Effet miniature] sont lues à une vitesse d'environ 10x.

Permutation des informations d'affichage de l'écran de lecture

Il est possible de désactiver l'affichage des informations sur les images (numéro de fichier, etc.) et les informations sur l'enregistrement (paramétrages utilisés à l'enregistrement, etc.) pendant le visionnement d'une image.

1 Appuyez sur [DISP.] pour commuter l'affichage.

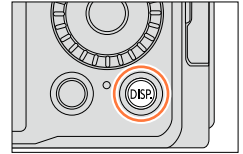

- L'affichage permute comme indiqué ci-dessous.

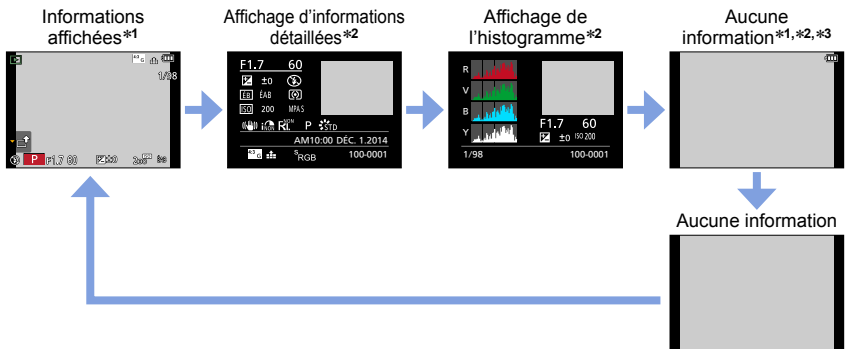

- *1 Si vous n'effectuez aucune commande pendant environ 1 minute ou plus, certaines informations s'éteignent sur l'écran. Pour afficher de nouveau ces informations, appuyez sur la touche [DISP.].
- *2 Pendant la visualisation avec fonction zoom, la lecture des images animées, la lecture à défilement automatique des images panoramiques, la lecture continue ou le diaporama : Vous pouvez uniquement activer ou désactiver l'affichage.
- *3 Cet écran ne s'affiche que lorsque l'option [Haute lumière] (→72) du menu [Personnalisé] est réglée sur [OUI].

- L'histogramme de chaque couleur, comprenant R (rouge), V (vert), B (bleu) et Y (luminance) s'affiche séparément pendant la lecture.
- Lors du visionnement en mosaïque ou [Calendrier] : l'affichage ne peut être changé.

Permutation des informations d'affichage de l'écran de lecture

Activation/désactivation de l'affichage de zone surexposée

MENU → **fC** [Personnalisé] → [Haute lumière] → [OUI] / [NON]

Il est possible de régler l'appareil de manière que les parties surexposées (parties trop lumineuses et sans nuances de gris) clignotent à l'écran lorsque la fonction [Prév. auto] est activée ou pendant la lecture. Cela n'a aucun effet sur l'image enregistrée.

- Pour réduire les zones surexposées, enregistrez une image en réglant l'appareil sur une compensation négative de l'exposition (→135) en vous référant à l'affichage d'histogramme (→64), etc. (Le bord droit de l'histogramme indique la partie surexposée.)
- Cette fonction est désactivée pendant la lecture en mosaïque, l'affichage en calendrier et la visualisation avec fonction zoom.

[OUI]



[NON]



Effacement d'images

Aucune image effacée ne peut être récupérée.

Les images ne seront pas supprimées dans les cas suivants :

- Images protégées.
 - Le commutateur de la carte est dans la position « LOCK ».
 - Les images ne sont pas conformes à la norme DCF. (→67)
- Ne mettez pas l'appareil hors marche pendant qu'un effacement est en cours.
 - Utilisez une batterie suffisamment chargée ou un adaptateur secteur (en option) et un coupleur c.c. (en option).

[Effacement d'une image]

- 1 Appuyez sur la touche [ / ] pour effacer la photo affichée.

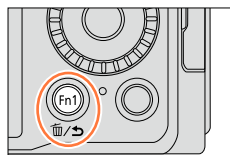

- 2 Utilisez ▲ pour sélectionner [Effacement d'une image], puis appuyez sur [MENU/SET].

- Un écran de confirmation est affiché. Sélectionnez [Oui] et appuyez sur [MENU/SET].



- Vous pouvez régler [Oui] ou [Non] comme paramétrage par défaut sur l'écran de confirmation de suppression lorsque vous effectuez [Confirm. effacem.] dans le menu [Lecture]. [Non] est sélectionné au moment de l'achat. (→223)

Effacement de plusieurs images (jusqu'à 100)/ Effacement de toutes les images

Un groupe de photos (→201) est traité comme une seule photo. (Toutes les photos du groupe sélectionné sont supprimées.)

1 Appuyez sur la touche [🗑️/↩️] pendant le visionnement d'une image.

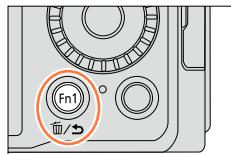

2 Utilisez ▲ ▼ pour sélectionner [Effacement multiple]/ [Effacer tout], puis appuyez sur [MENU/SET].

- Vous pouvez sélectionner les options en tournant la molette de commande.
- Lorsque [Effacer tout] a été sélectionné → Un écran de confirmation est affiché. Sélectionnez [Oui] et appuyez sur [MENU/SET].
- Il est possible de sélectionner [Tout effacer sauf mes favoris] sous [Effacer tout] si des images ont été enregistrées dans [Mes favoris] (→219).

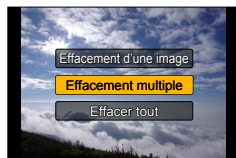

3 (Lorsque [Effacement multiple] a été sélectionné) Utilisez ▲ ▼ ◀ ▶ pour sélectionner l'image, puis appuyez sur [MENU/SET].

- Pour annuler → Appuyez de nouveau sur [MENU/SET].
- Vous pouvez aussi sélectionner les images avec la molette de commande.



4 (Lorsque [Effacement multiple] a été sélectionné) Utilisez ◀ pour sélectionner [Exécuter], puis appuyez sur [MENU/SET].

- Un écran de confirmation est affiché. Sélectionnez [Oui] et appuyez sur [MENU/SET].
- L'effacement des images peut prendre un certain temps selon le nombre à supprimer.

Prises de vues avec paramétrages automatiques

Mode [Automatisation intelligente]

Mode d'enregistrement : **[iA] P A S M**

Ce mode est recommandé pour ceux qui désirent viser et déclencher et pour les débutants étant donné que l'appareil photo choisit la configuration la plus appropriée afin qu'elle corresponde au sujet et aux conditions d'enregistrement.

L'appareil optimise les réglages, et les fonctions suivantes s'activent automatiquement.

- Détection automatique des scènes / Compensation de contre-jour / [Détection visage/yeux] / Équilibre des blancs automatique / Commande de sensibilité ISO intelligente / [Sans yeux-rouges] / [Zoom i.] / [Résolution i.] / [Stabilisateur] / [Dynamique i.] / [Réd.obtur.long] / [MPA rapide] / [Lampe assist. MPA]

1 Appuyez sur la touche [iA].

L'appareil permute sur le mode [Automatisation intelligente].

- Si vous appuyez de nouveau sur la touche [iA], le mode d'enregistrement permute sur un mode réglable avec la bague d'ouverture et la molette de vitesse d'obturation.

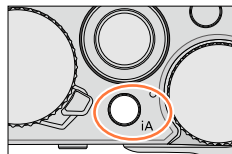

2 Pointer l'appareil sur le sujet.

- Lorsque l'appareil identifie la scène optimale, l'icône de chaque scène devient bleue pendant 2 secondes, puis revient à l'indication rouge normale.
- Lorsque vous appuyez sur ◀ et enfoncez le déclencheur à mi-course, la détection MPA s'active. Pour plus de détails (→117).



Modification de la méthode d'utilisation de la touche [iA]

MENU → **FC [Personnalisé]** → **[Sélecteur iA]**











[Pression unique] : Lorsque vous appuyez sur la touche [iA], l'appareil permute sur le mode [Automatisation intelligente].

[Pression continue] : Si vous maintenez enfoncée la touche [iA], l'appareil permute sur le mode [Automatisation intelligente].

Prises de vues avec paramétrages automatiques Mode [Automatisation intelligente]

Détection automatique des scènes

Images fixes





 [i-Portrait]	 [i-Paysage]	 [i-Macro]	 [i-Portrait nocturne]* ¹
 [i-Paysage nocturne]	 [i-Prise nocturne main]* ²	 [i-Nourriture]	 [i-Bébé]* ³
 [i-Crépuscule]	 Lorsque la scène ne correspond à aucune de celles décrites plus haut		







*¹ Avec le flash (fourni/en option).

*² Lorsque [Prise noct. main i.] est réglé sur [OUI]. (→78)

*³ Lorsque le visage d'un enfant de moins de 3 ans (enregistré sur l'appareil avec la fonction de reconnaissance de visage activée) est reconnu.

Images animées

 [i-Portrait]	 [i-Paysage]	 [i-Faible éclairage]	 [i-Macro]
 Lorsque la scène ne correspond à aucune de celles décrites plus haut			

- En modes [, [, et [, l'appareil ajuste la mise au point sur l'œil le plus près et adapte l'exposition au visage. En mode [Automatisation intelligente], il n'est pas possible de changer l'œil sur lequel s'effectue la mise au point. (**[Détection visage/yeux]**)
- Lorsque l'appareil identifie [] comme scène optimale et juge que le bougé est réduit par l'utilisation d'un trépied ou autre moyen, il sélectionne une vitesse d'obturation plus lente que d'ordinaire. Après avoir appuyé sur le déclencheur, ne déplacez pas l'appareil pendant qu'il enregistre.
- La détection automatique de scène ne fonctionne qu'une fois la mise au point verrouillée sur un sujet pendant la détection MPA.
- Lorsque [Visage] est réglé sur [OUI] et que l'appareil reconnaît un visage similaire à un visage enregistré, [R] s'affiche dans le coin supérieur droit des icônes [, [, et [].

- Selon les conditions d'enregistrement, des types de scènes différents pourraient être sélectionnés pour un même sujet.



À propos de la compensation de contre-jour

La compensation de contre-jour est automatiquement activée en Mode [Automatisation intelligente]. Le contre-jour est une situation dans laquelle la source de lumière éclaire le sujet par derrière. En présence de contre-jour, le sujet apparaît plus foncé et l'appareil photo essaie automatiquement de le corriger en augmentant la luminosité de l'image.

Prises de vues avec paramétrages automatiques Mode [Automatisation intelligente]

Utilisation du flash (fourni/en option)

- 1** Mettez l'appareil hors marche.
- 2** Retirez le couvercle de la griffe porte-accessoires.
- 3** Fixez le flash.
- 4** Mettez l'appareil et le flash en marche.

Pour plus de détails (→176, 291).

Flash

Lorsque l'interrupteur [ON/OFF] du flash (fourni/en option) est réglé sur [OFF], le flash se règle sur [☹] (Désactivation forcée du flash). Lorsque l'interrupteur [ON/OFF] est réglé sur [ON], le flash se règle sur [☺] (Automatique).

Lorsque l'on active le flash, l'appareil photo se règle automatiquement [☺], [☺] (Auto/Réduction des yeux rouges), [☹] ou [☹] selon le type de sujet et la luminosité.

- Lorsque [☺] ou [☹] s'affiche, la fonction [Sans yeux-rouges] s'active pour détecter automatiquement les yeux rouges et corriger les données d'image.
- Lorsque [☹] ou [☹] est sélectionné, la vitesse d'obturation est réduite.

Menus disponibles



Seuls les menus suivants sont réglables.

Menu	Rubrique
[Enr.]	[Taille image] / [Qualité] / [MPA S/MPA F/MPA C] / [Vitesse rafale] / [Retardateur] / [Prise noct. main i.] / [HDR i. (Dyn. étendue)] / [Prises en accéléré] / [Anim. image par image] / [Visage]
[Images animées]	[Format enregistrement] / [Qualité enreg.] / [MPA S/MPA F/MPA C]
[Personnalisé]	[Mode discret] / [Grille référence] / [Aff. mémoire]
[Configuration]	Toutes les rubriques des menus peuvent être sélectionnées. (→41)

Prises de vues avec l'appareil dans les mains ([Prise noct. main i.]

Si une scène nocturne est détectée automatiquement pendant que vous avez l'appareil en mains, [Prise noct. main i.] permet d'enregistrer une image fixe avec moins de bougé et de bruit, sans trépied, en combinant une rafale d'images.

MENU →  **[Enr.]** → **[Prise noct. main i.]** → **[OUI] / [NON]**

- L'angle de vue devient légèrement étroit.
- Un message indiquant que plusieurs images seront enregistrées apparaît sur l'écran. Après avoir appuyé sur le déclencheur, ne déplacez pas l'appareil pendant l'enregistrement des images.
- Lorsque l'appareil est fixé en place au moyen d'un trépied ou autre,  ne sera pas identifié.
- Le flash est verrouillé sur le réglage  (Désactivation forcée du flash).

Non disponible dans les cas suivants :

- Cette fonction est inopérante pour les images fixes pendant l'enregistrement d'images animées.
- [Prise noct. main i.] ne peut être utilisé dans les situations suivantes :
 - Lors de l'utilisation de [Prises en accéléré]
 - Lors de l'utilisation de [Anim. image par image] (Disponible uniquement sous [Prise de vue auto])

Combinaison des images en une seule image fixe avec une riche gradation ([HDR i. (Dyn. étendue)])

Lorsqu'il y a, par exemple, un contraste élevé entre l'arrière-plan et le sujet, la fonction [HDR i. (Dyn. étendue)] enregistre plusieurs photos à des réglages d'exposition différents et les combine ensuite pour créer une seule photo avec une très riche gradation. [HDR i. (Dyn. étendue)] s'active lorsque nécessaire. Lorsqu'il s'active, [HDR] s'affiche sur l'écran.

MENU →  **[Enr.]** → **[HDR i. (Dyn. étendue)]** → **[OUI] / [NON]**

- L'angle de vue devient légèrement étroit.
- Un message indiquant que plusieurs images seront enregistrées apparaît sur l'écran. Après avoir appuyé sur le déclencheur, ne déplacez pas l'appareil pendant l'enregistrement des images.
- Comme les images fixes prises en rafale sont combinées après leur enregistrement, vous ne pourrez pas faire d'autres prises de vues pendant un moment.
- Lors d'une composition à partir d'une rafale, des images rémanentes peuvent apparaître si le sujet est en mouvement.

Non disponible dans les cas suivants :

- Cette fonction est inopérante pour les images fixes pendant l'enregistrement d'images animées.
- [HDR i. (Dyn. étendue)] ne peut être utilisé dans les situations suivantes :
 - Avec le flash
 - Lorsque le mode [Rafale] est utilisé
 - Lors de l'utilisation de [Prises en accéléré]
 - Lors de l'utilisation de [Anim. image par image] (Disponible uniquement sous [Prise de vue auto])

Prises de vues après le paramétrage de la valeur d'ouverture et de la vitesse d'obturation

Mode d'enregistrement : **[A] [P] [A] [S] [M]**

Vous pouvez régler l'exposition au moyen des réglages de bague d'ouverture et de molette de vitesse d'obturation.

Utilisation du menu [Enr.] pour modifier les paramètres et configurer vos conditions d'enregistrement.

Vous pouvez aussi faire des prises de vues en appliquant des effets d'image. (→89)

1 Tournez la bague d'ouverture et la molette de vitesse d'obturation pour régler l'appareil sur votre mode d'enregistrement favori.

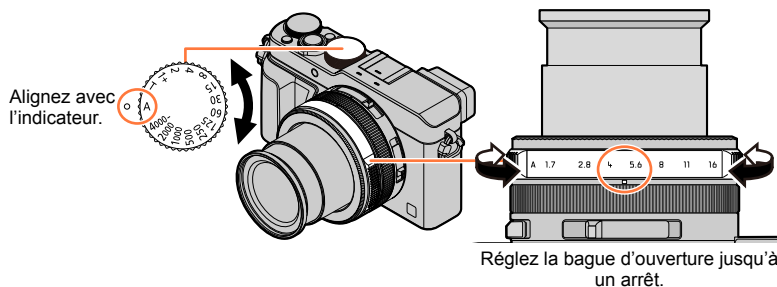

Mode d'enregistrement	Bague d'ouverture	Molette de vitesse d'obturation
P Mode [Programme EA] (→81)	[A] (AUTO)	[A] (AUTO)
A Mode [Priorité ouverture] (→83)	Vos réglages favoris*1	[A] (AUTO)
S Mode [Priorité vitesse] (→84)	[A] (AUTO)	Vos réglages favoris*2
M Mode [Rég. manuel exposition] (→86)	Vos réglages favoris*1	Vos réglages favoris*2

- En mode [Priorité ouverture], en mode [Priorité vitesse] et en mode [Rég. manuel exposition], l'effet de la valeur d'ouverture et de la vitesse d'obturation sur lesquelles vous avez réglé l'appareil ne s'applique pas à l'écran d'enregistrement. Pour vérifier l'effet sur l'écran d'enregistrement, utilisez le mode [Prévisualisation]. (→88)
La luminosité de l'écran peut être différente de celle des images enregistrées. Vérifiez la luminosité des images sur l'écran de lecture.

Il se peut qu'une vitesse d'obturation plus rapide que celle réglée soit utilisée lorsque vous enregistrez des images animées.

*1 Vous pouvez régler les valeurs d'ouverture entre F1.7 et F16.

Suivant la position du zoom, vous ne pourrez peut-être pas sélectionner certaines valeurs.

*2 Vous pouvez régler la vitesse d'obturation entre 1 seconde et 1/4000^e de seconde.

Tournez la bague de commande ou la molette de commande pour régler la vitesse d'obturation dans les cas suivants.

- Vitesse d'obturation supérieure à 1/4000^e de seconde ou inférieure à 1 seconde
- Réglage de vitesse d'obturation par pas de 1/3 EV

Prises de vues après le paramétrage de la valeur d'ouverture et de la vitesse d'obturation

Prises de vues après le paramétrage automatique de la valeur d'ouverture et de la vitesse d'obturation (Mode [Programme EA])

Effectuez les prises de vues avec les réglages automatiques de valeur d'ouverture et de vitesse d'obturation suivant la luminosité du sujet.

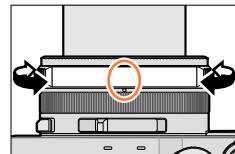
1 Tournez la bague d'ouverture pour sélectionner [A] (AUTO).**2 Tournez la molette de vitesse d'obturation pour sélectionner [A] (AUTO).**

Le mode [Programme EA] s'active et l'icône de mode d'enregistrement devient [P].

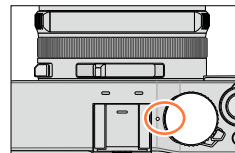
**3 Appuyez sur le déclencheur à mi-course.**

- Si la valeur d'ouverture et la vitesse d'obturation clignotent en rouge, vous n'avez pas la bonne exposition.

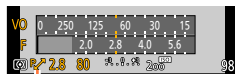

Indication de décalage de programme

4 Pendant que les valeurs numériques s'affichent en jaune (environ 10 secondes), tournez la molette de commande pour changer les valeurs au moyen du décalage de programme. (→82)

- Pour annuler le décalage de programme, mettez l'appareil hors marche ou tournez la molette de commande jusqu'à ce que l'indication de décalage de programme s'éteigne.
- Pour corriger l'exposition, ajustez la valeur de compensation au moyen de la molette de compensation de l'exposition. (→135)

**Activation/désactivation de l'affichage du posemètre**

MENU → **fC [Personnalisé]** → **[Posemètre]** → **[OUI] / [NON]**

- Lorsque vous réglez cette fonction sur [OUI], un posemètre s'affiche pendant les opérations de décalage de programme, de réglage d'ouverture et de vitesse d'obturation.
- L'exposition adéquate n'est pas possible dans la plage indiquée en rouge.
- Si le posemètre n'est pas affiché, appuyez sur la touche [DISP.] pour commuter l'affichage sur l'écran. (→62)
- L'affichage du posemètre est désactivé après un délai d'inactivité d'environ 4 secondes.

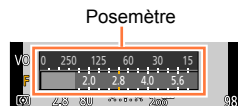

Prises de vues après le paramétrage de la valeur d'ouverture et de la vitesse d'obturation

À propos du décalage de programme

La fonction maintenant la même exposition (luminosité) tout en modifiant la vitesse d'obturation et la valeur de l'ouverture s'appelle « Décalage de programme ». Il est possible d'utiliser « Décalage de programme » pour prendre des photos en ajustant la vitesse d'obturation et la valeur de l'ouverture, et ce, même dans le mode [Programme EA].

<Exemple de décalage de programme>

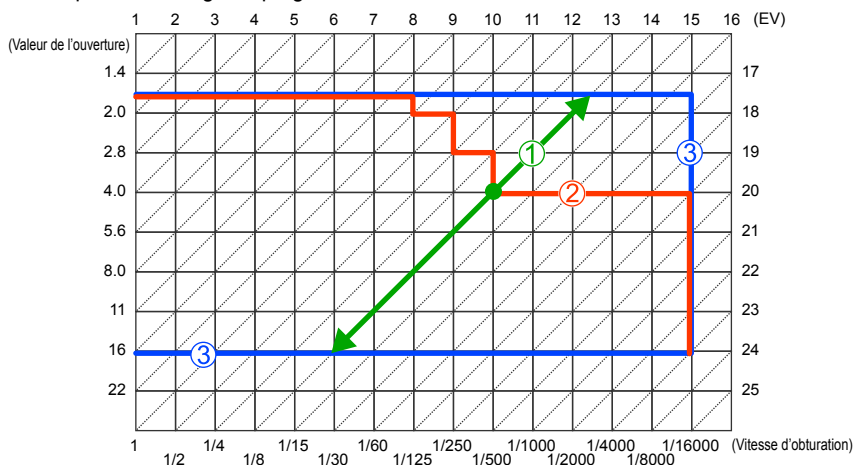

- ① Quantité de décalage de programme
- ② Diagramme du décalage de programme
- ③ Limite de décalage de programme

- EV est l'acronyme de « Exposure Value » qui est une unité de mesure de la quantité d'exposition. La valeur de l'exposition change en fonction de la valeur de l'ouverture ou de la vitesse d'obturation.

 **Non disponible dans les cas suivants :**

- Le décalage de programme ne peut être utilisé dans les situations suivantes :
 - Pendant l'enregistrement d'images animées
 - Lorsque [Sensibilité] est réglé sur [ISO]

Prises de vues après le paramétrage de la valeur d'ouverture et de la vitesse d'obturation

Prises de vues avec paramétrage de la valeur de l'ouverture (Mode [Priorité ouverture])

Lorsque la valeur de l'ouverture est augmentée, la plage de mise au point s'étend et l'image devient claire pour tout l'espace entre l'appareil et l'arrière-plan. Lorsque la valeur de l'ouverture est réduite, la plage de mise au point rétrécit et l'arrière-plan peut devenir flou.

1 Tournez la molette de vitesse d'obturation pour sélectionner [A] (AUTO).

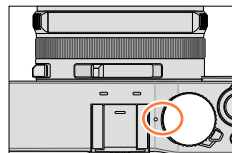

2 Tournez la bague d'ouverture pour sélectionner la valeur d'ouverture.

Le mode [Priorité ouverture] s'active et l'icône de mode d'enregistrement devient [A].

- Pour corriger l'exposition, ajustez la valeur de compensation au moyen de la molette de compensation de l'exposition. (→135)

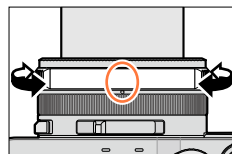

Valeurs d'ouverture prises en charge*	Vitesse d'obturation réglée (secondes)
F1.7 - F16	60 - 1/4000 (Lors de l'utilisation de l'obturateur mécanique) 1 - 1/16000 (Lors de l'utilisation de l'obturateur électronique)

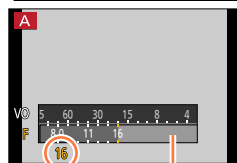

Posemètre

Valeur d'ouverture

* Suivant la position du zoom, vous ne pourrez peut-être pas sélectionner certaines valeurs.

- Lorsque vous tournez la bague d'ouverture, un posemètre s'affiche. Si l'exposition n'est pas bonne, les valeurs numériques de l'ouverture s'affichent en rouge.
- Si l'exposition n'est pas bonne lorsque vous enfoncez le déclencheur à mi-course, les valeurs numériques de l'ouverture et de la vitesse d'obturation s'affichent et clignotent en rouge.

Prises de vues après le paramétrage de la valeur d'ouverture et de la vitesse d'obturation

Prises de vues avec paramétrage de la vitesse d'obturation (Mode [Priorité vitesse])

En augmentant la vitesse d'obturation, vous pouvez réduire le bougé pendant l'enregistrement d'un sujet. Si vous réduisez la vitesse d'obturation, les mouvements du sujet seront visibles.

1 Tournez la bague d'ouverture pour sélectionner [A] (AUTO).

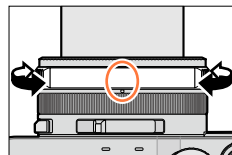

2 Tournez la molette de vitesse d'obturation pour sélectionner la vitesse d'obturation.

Le mode [Priorité vitesse] s'active et l'icône de mode d'enregistrement devient [S].

- Pour corriger l'exposition, ajustez la valeur de compensation au moyen de la molette de compensation de l'exposition. (→135)

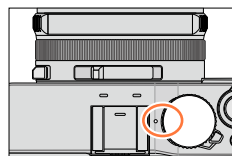

Vitesses d'obturation disponibles (secondes)	Vitesse d'ouverture réglée
60 - 1/4000 (Lors de l'utilisation de l'obturateur mécanique) 1 - 1/16000 (Lors de l'utilisation de l'obturateur électronique)	F1.7 - F16

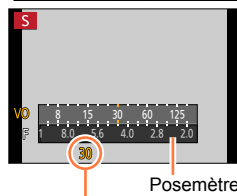

Vitesse d'obturation

■ Paramétrage de la vitesse d'obturation sur des valeurs non disponibles sur la molette de vitesse d'obturation

Tournez la bague de commande ou la molette de commande pour régler les vitesses d'obturation suivantes. Vérifiez la vitesse d'obturation sur l'écran.

Pour plus de détails sur le paramétrage de la méthode d'obturation, reportez-vous à (→140).

- Vitesse d'obturation supérieure à 1/4000^e de seconde ou inférieure à 1 seconde
 - ① Tournez la molette de vitesse d'obturation sur [4000-] ou [1+].
 - ② Tournez la bague de commande ou la molette de commande pour sélectionner la vitesse d'obturation.
- Réglage de vitesse d'obturation par pas de 1/3 EV
Vous pouvez régler la vitesse d'obturation à partir de la valeur de réglage de la molette de vitesse d'obturation sur une plage de $\pm 2/3$ pas.
Exemple : Pour régler la vitesse d'obturation sur 1/400^e de seconde
 - ① Tournez la molette de vitesse d'obturation pour sélectionner [500].
 - ② Tournez la bague de commande ou la molette de commande pour sélectionner [400].

Prises de vues après le paramétrage de la valeur d'ouverture et de la vitesse d'obturation

- Lorsque vous tournez la molette de vitesse d'obturation, un posemètre s'affiche. Si l'exposition n'est pas bonne, la valeur numérique de la vitesse d'obturation s'affiche en rouge.
- Si l'exposition n'est pas bonne lorsque vous enfoncez le déclencheur à mi-course, les valeurs numériques de l'ouverture et de la vitesse d'obturation s'affichent et clignotent en rouge.
- Si vous permutez le mode d'enregistrement sur le mode [Priorité vitesse] alors que l'option [Sensibilité] est réglée sur [ISO], [Sensibilité] devient [AUTO].
- Il est recommandé d'utiliser un trépied ou un retardateur lorsque la vitesse d'obturation est lente.

Prises de vues après le paramétrage de la valeur d'ouverture et de la vitesse d'obturation

Prises de vues avec paramétrage de la valeur de l'ouverture et de la vitesse d'obturation (Mode [Rég. manuel exposition])

Déterminez l'exposition en réglant manuellement la valeur d'ouverture et la vitesse d'obturation. L'assistance au réglage manuel de l'exposition apparaît dans la partie inférieure de l'écran pour indiquer l'exposition.

1 Tournez la bague d'ouverture pour sélectionner la valeur d'ouverture.

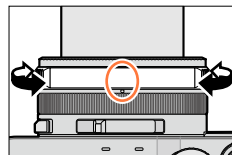

2 Tournez la molette de vitesse d'obturation pour sélectionner la vitesse d'obturation.

Le mode [Rég. manuel exposition] s'active et l'icône de mode d'enregistrement devient [M].

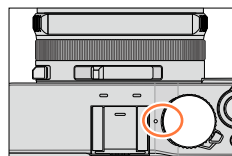

Posemètre

Valeurs d'ouverture prises en charge*1	Vitesses d'obturation disponibles*2 (secondes)
F1.7 - F16	T (Temps), 60 - 1/4000 (Lors de l'utilisation de l'obturateur mécanique) 1 - 1/16000 (Lors de l'utilisation de l'obturateur électronique)

*1 Suivant la position du zoom, vous ne pouvez peut-être pas sélectionner certaines valeurs.

*2 Suivant la valeur d'ouverture, il se peut que certaines vitesses d'obturation ne puissent être sélectionnées.

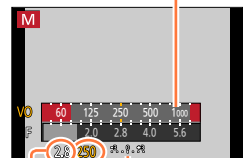

Aide au réglage manuel de l'exposition

Vitesse d'obturation

Valeur d'ouverture

■ Paramétrage de la vitesse d'obturation sur des valeurs non disponibles sur la molette de vitesse d'obturation

Tournez la bague de commande ou la molette de commande pour régler les vitesses d'obturation suivantes. Pour les procédures de paramétrage, reportez-vous à (→84).

- Vitesse d'obturation supérieure à 1/4000^e de seconde ou inférieure à 1 seconde
- Réglage de vitesse d'obturation par pas de 1/3 EV

- Si l'exposition n'est pas bonne lorsque vous enfoncez le déclencheur à mi-course, les valeurs numériques de l'ouverture et de la vitesse d'obturation s'affichent et clignotent en rouge.
- Si vous permutez le mode d'enregistrement sur le mode [Rég. manuel exposition] alors que l'option [Sensibilité] est réglée sur [ISO], [Sensibilité] devient [AUTO].
- Il est recommandé d'utiliser un trépied ou un retardateur lorsque la vitesse d'obturation est lente.

Prises de vues après le paramétrage de la valeur d'ouverture et de la vitesse d'obturation

**Aide au réglage manuel de l'exposition (approximation)**

	Affiche les images avec une luminosité normale (exposition appropriée).
	Affiche des images plus claires. Pour obtenir une exposition adéquate, utilisez une vitesse d'obturation plus élevée ou augmentez la valeur d'ouverture.
	Affiche des images plus sombres. Pour obtenir une exposition adéquate, utilisez une vitesse d'obturation moins élevée ou réduisez la valeur d'ouverture.

À propos de T (temps)

Lorsque vous réglez la vitesse d'obturation sur T (temps) et enfoncez complètement le déclencheur, l'obturateur s'ouvre. (Jusqu'à 120 secondes environ)

Si vous appuyez de nouveau sur le déclencheur, l'obturateur se ferme. Utilisez cette fonction lorsque vous souhaitez garder l'obturateur ouvert plus longtemps, par exemple pour les prises de vues de feux d'artifice ou de scènes nocturnes.

- Lors des prises de vues avec la vitesse d'obturation réglée sur T (temps), assurez-vous que la batterie est complètement chargée (→20).
- L'assistance au réglage manuel de l'exposition ne s'affiche pas.
- Si vous réglez la vitesse d'obturation sur T (temps) alors que l'option [Sensibilité] est réglée sur [AUTO], [Sensibilité] devient [200].
- Il n'est pas possible d'utiliser cette fonction lors de l'utilisation de l'obturateur électronique.
- Cette fonction ne peut être utilisée qu'en mode [Rég. manuel exposition].



- Lorsque vous effectuez les prises de vues avec la vitesse d'obturation réglée sur T (temps), il est recommandé d'utiliser l'enregistrement à distance avec un trépied ou avec un téléphone intelligent pour activer le déclencheur à distance (→228, 234), afin d'éviter le bougé.
- Lorsque vous effectuez les prises de vues avec la vitesse d'obturation réglée sur T (temps), il se peut que les images aient un niveau de bruit plus élevé. Pour supprimer le bruit, il est recommandé d'effectuer les prises de vues en réglant l'option [Réd.obtur.long] sur [OUI] dans le menu [Enr.]. (→113)

**Activation/désactivation de l'aperçu, sur l'écran d'enregistrement, de l'effet obtenu avec la valeur d'ouverture et la vitesse d'obturation sélectionnées**

MENU → **f** [Personnalisés] → [Prév. constante] (Mode M) → [OUI] / [NON]

- Cette fonction se désactive lorsque le flash est utilisé.
- Cette fonction ne peut être utilisée qu'en mode [Rég. manuel exposition].

Prises de vues après le paramétrage de la valeur d'ouverture et de la vitesse d'obturation

Vérification de l'effet de la valeur d'ouverture et de la vitesse d'obturation (Mode [Prévisualisation])

Mode d'enregistrement : **[A] [P] [A] [S] [M]**

Vous pouvez utiliser le mode [Prévisualisation] pour vérifier l'effet de la valeur d'ouverture et de la vitesse d'obturation sélectionnées.

- **Vérification de l'effet de la valeur d'ouverture sélectionnée** : Cela permet de vérifier la profondeur de champ (plage de mise au point) en rétrécissant physiquement les lamelles d'ouverture de diaphragme jusqu'à la valeur d'ouverture utilisée pour la prise de vues.
- **Vérification de l'effet de la vitesse d'obturation sélectionnée** : Cela permet de vérifier le mouvement dans une scène en affichant l'écran à la vitesse d'obturation utilisée pour la prise de vues. Lorsque la vitesse d'obturation est augmentée, l'écran s'affiche comme un saut d'image. Utilisez cette fonction pour vérifier l'effet lorsque vous voulez saisir une image de scène en arrêtant le mouvement, par exemple lorsque vous prenez en photo l'écoulement de l'eau.

1 Assignez [Prévisualisation] à la touche de fonction. (→37)

- L'étape suivante montre un exemple d'assignation de [Prévisualisation] à la touche [Fn1].

2 Appuyez sur la touche [Fn1] pour permuter l'écran de confirmation.

- L'écran permute chaque fois que vous appuyez sur la touche [Fn1].

Écran d'enregistrement normal



Effet de la valeur d'ouverture



Effet de la vitesse d'obturation

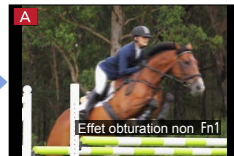

Caractéristique de la profondeur de champ

Conditions d'enregistrement	Valeur d'ouverture	Petite	Grande
	Distance focale	téléobjectif	grand-angle
	Distance du sujet	Près	Loin
Profondeur de champ (Plage de mise au point)		Peu profond (étroit) Exemple : Prendre une photo en rendant volontairement l'arrière-plan flou	Profond (large) Exemple : Prendre une photo en ajustant la mise au point tout en incluant l'arrière-plan

- Vous pouvez prendre une photo même lorsque le mode [Prévisualisation] est activé.
- La plage sur laquelle vous pouvez vérifier l'effet de la vitesse d'obturation sélectionnée s'étend de 8 secondes à 1/16000^e de seconde.

Prises de vues avec effets d'image (filtre)

Mode d'enregistrement : **IA P A S M**

Vous pouvez sélectionner vos propres réglages parmi divers effets, et prendre des photos tout en vérifiant ces effets sur l'écran. Vous pouvez définir les effets à appliquer à une image en sélectionnant un exemple d'image. Vous pouvez ajouter des effets d'image pendant l'enregistrement d'une image panoramique.

1 Appuyez sur la touche [FILTER].

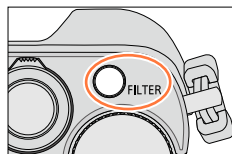

Affichage d'aperçu

2 Appuyez sur ▲ ▼ ou tournez la molette de commande pour sélectionner l'effet d'image (filtre).

- Vous avez le choix entre 22 effets d'image (filtre). (→92 - 99)
- L'effet d'image de l'exemple d'image sélectionné est appliqué à l'image qui apparaît sur l'affichage d'aperçu.

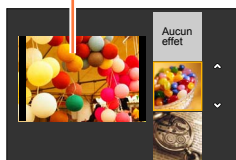

3 Appuyez sur [MENU/SET].

L'affichage d'une image avec un effet d'image sélectionné apparaît sur l'écran.

Exemple : Lorsque l'effet d'image ([Ensoleillement]) est sélectionné en mode [Programme EA]

- Ⓐ Effets d'image
(Ne s'affiche pas lorsque [Aucun effet] est sélectionné.)
- Ⓑ Ajustement de l'effet d'image (→91)
(Ne s'affiche que lorsqu'un effet d'image est sélectionné.)



Modification de l'effet d'image (filtre)

Appuyez de nouveau sur la touche [FILTER] et effectuez la même procédure à partir de l'étape 2 ci-dessus.

Prises de vues avec effets d'image (filtre)

- Les réglages seront stockés même si le mode d'enregistrement est modifié ou si l'appareil est mis hors marche.
- Si vous ne désirez pas ajouter les effets d'image, sélectionnez [Aucun effet].
- Lorsque vous réglez un effet d'image, les réglages suivants se verrouillent.
 - Équilibre des blancs : [ÉAB]
 - [Style photo] : [Standard]
 - [Haut.lumières/Ombres] : [Standard]
 - [Dynamique i.] : [NON]
 - [HDR (Dynamique étendue)] : [NON]
 - [Espace coul.] : [sRGB]
- Le flash est réglé sur [🚫] (Désactivation forcée du flash).
- L'affichage à l'écran de prévisualisation ou à l'écran d'enregistrement d'une photo montrant l'effet sélectionné peut être différent de la photo enregistrée.

Permutation de l'affichage d'un écran de sélection pour appliquer les effets d'image (filtre)

1 Appuyez sur la touche [DISP.] pour permuter l'affichage.

- Chaque fois que vous appuyez sur la touche [DISP.], l'écran pour lequel les effets d'image sont sélectionnés change.
- Lorsque vous permutez l'écran sur l'affichage du guide, une description des effets d'image apparaît.



Ajustement des effets d'image selon vos préférences

Vous pouvez facilement ajuster les conditions de paramétrage (telles que le degré et les couleurs d'un effet) des effets d'image selon vos préférences.

1 Appuyez sur ► pour afficher l'écran de paramétrage.

2 Tournez la molette de commande pour ajuster les conditions de paramétrage des effets d'image.

- Les réglages ajustables varient suivant l'effet d'image sélectionné. Reportez-vous à « Éléments réglables » pour l'effet d'image en question.
- Appuyez sur [MENU/SET] pour revenir à l'écran d'enregistrement.
- Lorsque vous sélectionnez des effets d'image, [⚙️] apparaît sur l'écran.
- Si vous ne souhaitez pas changer le réglage actuel, sélectionnez le point central (normal) dans la barre de niveau d'ajustement.

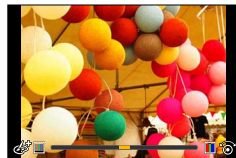

Enregistrement de deux images fixes, avec et sans effets d'image ([Enreg. simult. s/filtre])

Vous pouvez enregistrer simultanément deux images fixes (une avec effets et l'autre sans effets) en n'appuyant qu'une fois sur le déclencheur.

MENU → [Enr.] → [Enreg. simult. s/filtre]

Réglages : [OUI] / [NON]

- Lorsque [OUI] est activé, l'appareil enregistre une image fixe avec les effets, puis une autre image fixe sans les effets.
 - Une image fixe enregistrée sans effets utilise les mêmes paramètres de menu qu'une image fixe avec effets (filtre). Les réglages suivants sont verrouillés.
 - Équilibre des blancs : [ÉAB] (Il n'est pas possible d'effectuer des ajustements fins.)
 - [Dynamique i.] : [NON]
 - Après la prise de la photo, [Prév. auto] n'affiche que l'image fixe avec effets.
- Si vous réglez cette fonction sur [OUI], rafale, prises de vues en rafale avec réglage automatique de l'exposition, prises de vues en rafale avec format d'image, test d'équilibre des blancs, [Prises en accéléré], [Anim. image par image] et enregistrement d'image panoramique se désactivent.
 - Cette fonction est désactivée durant l'enregistrement d'images animées.

Prises de vues avec effets d'image (filtre)

Pour la procédure de paramétrage des effets d'image (filtre), reportez-vous à (→89).

[Expressif]

Permet d'accentuer la couleur pour créer des images pop art.

Éléments réglables (Appuyez sur ► pour afficher l'écran de paramétrage.)

Vivacité	Atténuation des couleurs	↔	Accentuation des couleurs
----------	--------------------------	---	---------------------------

**[Rétro]**

Permet de créer des images délavées.

Éléments réglables (Appuyez sur ► pour afficher l'écran de paramétrage.)

Rendu des couleurs	Rendu jaunâtre	↔	Rendu rougeâtre
--------------------	----------------	---	-----------------

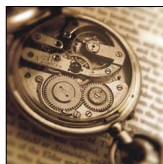
**[Bon vieux temps]**

Permet d'ajouter une touche de lumière, de douceur et de nostalgie à l'image.

Éléments réglables (Appuyez sur ► pour afficher l'écran de paramétrage.)

Contraste	Bas contraste	↔	Contraste élevé
-----------	---------------	---	-----------------

**[Exposition élevée]**

Permet d'accentuer la luminosité de l'image et de créer une ambiance douce.

Éléments réglables (Appuyez sur ► pour afficher l'écran de paramétrage.)

Rendu des couleurs	Rendu rosâtre	↔	Rendu bleuâtre pâle
--------------------	---------------	---	---------------------

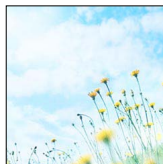

- Lors de l'enregistrement d'une image panoramique dans une scène à faible luminosité, il se peut que vous ne puissiez pas obtenir les résultats désirés.

Prises de vues avec effets d'image (filtre)

Pour la procédure de paramétrage des effets d'image (filtre), reportez-vous à (→89).

[Exposition faible]

Permet de créer une atmosphère sombre et paisible tout en faisant ressortir les zones claires.

Éléments réglables (Appuyez sur ► pour afficher l'écran de paramétrage.)

Rendu des couleurs	Rendu rougeâtre	←→	Rendu bleuâtre
--------------------	-----------------	----	----------------

**[Sépia]**

Permet de créer une image sépia.

Éléments réglables (Appuyez sur ► pour afficher l'écran de paramétrage.)

Contraste	Bas contraste	←→	Contraste élevé
-----------	---------------	----	-----------------

**[Monochrome]**

Cet effet crée une image en noir et blanc.

Éléments réglables (Appuyez sur ► pour afficher l'écran de paramétrage.)

Rendu des couleurs	Rendu jaunâtre	←→	Rendu bleuâtre
--------------------	----------------	----	----------------

**[Monochrome dynamique]**

Permet d'augmenter le contraste pour créer une image noire et blanche impressionnante.

Éléments réglables (Appuyez sur ► pour afficher l'écran de paramétrage.)

Contraste	Bas contraste	←→	Contraste élevé
-----------	---------------	----	-----------------



Prises de vues avec effets d'image (filtre)

Pour la procédure de paramétrage des effets d'image (filtre), reportez-vous à (→89).

[Monochrome brut]

Cet effet crée une image en noir et blanc avec du grain.

Éléments réglables (Appuyez sur ► pour afficher l'écran de paramétrage.)

Effet d'image granuleuse	Faible effet d'image granuleuse	↔	Effet prononcé d'image granuleuse
--------------------------	---------------------------------	---	-----------------------------------

- L'écran d'enregistrement est affiché à la manière d'une image déposée, avec un léger délai comparativement à un enregistrement ordinaire.

**[Monochrome doux]**

Rend l'image floue pour ajouter de la douceur à une image en noir et blanc.

Éléments réglables (Appuyez sur ► pour afficher l'écran de paramétrage.)

Ampleur de la défocalisation de l'arrière-plan	Défocalisation légère	↔	Défocalisation prononcée
--	-----------------------	---	--------------------------

- L'écran d'enregistrement est affiché à la manière d'une image déposée, avec un léger délai comparativement à un enregistrement ordinaire.

**[Artistique]**

Pour conférer un aspect dramatique à contraste élevé à vos photos.

Éléments réglables (Appuyez sur ► pour afficher l'écran de paramétrage.)

Vivacité	Noir et blanc	↔	Accentuation des couleurs
----------	---------------	---	---------------------------

- Lors de l'enregistrement d'une image panoramique, il se peut que les points d'assemblage des images successivement enregistrées soient visibles.

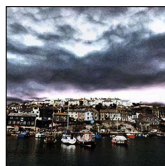
**[Dynamique +]**

Permet de produire une luminosité optimale dans les zones sombres et claires.

Éléments réglables (Appuyez sur ► pour afficher l'écran de paramétrage.)

Vivacité	Noir et blanc	↔	Accentuation des couleurs
----------	---------------	---	---------------------------



Prises de vues avec effets d'image (filtre)

Pour la procédure de paramétrage des effets d'image (filtre), reportez-vous à (→89).

[Traitement croisé]

Pour conférer un aspect dramatique aux couleurs dans vos photos.

Éléments réglables (Appuyez sur ► pour afficher l'écran de paramétrage.)

Rendu des couleurs	Rendu verdâtre / Rendu bleuâtre / Rendu jaunâtre / Rendu rougeâtre
--------------------	--



[Appareil photo-jouet]

Permet de réduire la luminosité périphérique pour donner l'impression d'un appareil photo-jouet.

Éléments réglables (Appuyez sur ► pour afficher l'écran de paramétrage.)

Rendu des couleurs	Rendu orangeâtre ↔ Rendu bleuâtre
--------------------	-----------------------------------

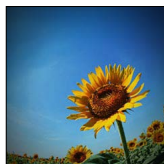

[Jouet lumineux]

Permet de créer une image vive et lumineuse avec un aspect de photo prise avec un appareil-jouet.

Éléments réglables (Appuyez sur ► pour afficher l'écran de paramétrage.)

Plage sur laquelle la luminosité périphérique est réduite	Petite ↔ Grande
---	-----------------



[Sans blanchiment]

Permet d'augmenter le contraste et de réduire la saturation pour créer une image calme et paisible.

Éléments réglables (Appuyez sur ► pour afficher l'écran de paramétrage.)

Contraste	Bas contraste ↔ Contraste élevé
-----------	---------------------------------



Prises de vues avec effets d'image (filtre)

Pour la procédure de paramétrage des effets d'image (filtre), reportez-vous à (→89).

[Effet miniature]

Permet de rendre les zones périphériques floues pour donner l'impression d'un diorama.

Éléments réglables (Appuyez sur ► pour afficher l'écran de paramétrage.)

Vivacité	Atténuation des couleurs	↔	Accentuation des couleurs
----------	--------------------------	---	---------------------------



■ Défocalisation d'une image

Vous pouvez créer une impression de diorama en créant volontairement une zone floue et une zone de mise au point au moyen de [Effet miniature]. Vous pouvez régler le sens d'enregistrement (sens de la zone floue), la position et la taille de la zone de mise au point.

- ① Appuyez sur la touche [Fn1].
- ② Appuyez sur ▲ ▼ ou ◀ ▶ pour déplacer la zone de défocalisation (le cadre).
- ③ Tournez la molette de commande pour sélectionner la taille de la zone de mise au point (le cadre).
- ④ Appuyez sur [MENU/SET].
 - Sur pression de la touche [DISP.], le paramétrage initial est rétabli.

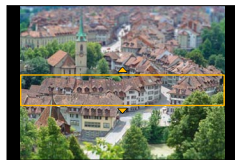

- L'écran d'enregistrement est affiché à la manière d'une image déposée, avec un léger délai comparativement à un enregistrement ordinaire.
- Aucun son n'est enregistré avec les images animées.
- À la fin de l'enregistrement, les images enregistrées représenteront 1/10e du temps réel. (Ainsi, si l'enregistrement d'images animées est effectué pendant 10 minutes, la durée réelle de l'image animée enregistrée est d'environ 1 minute.) La durée d'enregistrement disponible affichée sur l'appareil photo est environ 10x plus longue que le temps requis pour l'enregistrement. Après tout changement de mode d'enregistrement, vérifiez la durée d'enregistrement disponible.
- Si l'enregistrement d'images animées est interrompu trop tôt, il se pourrait que l'appareil poursuive l'enregistrement pendant un certain laps de temps. Tenez l'appareil jusqu'à ce que l'enregistrement soit arrêté.
- Si [MF] est sélectionné comme mode de mise au point, déplacez la zone de mise au point sur la position à laquelle la mise au point a été ajustée.

Prises de vues avec effets d'image (filtre)

Pour la procédure de paramétrage des effets d'image (filtre), reportez-vous à (→89).

[Mise au point douce]

Permet de rendre l'image floue pour produire un effet doux.

Éléments réglables (Appuyez sur ► pour afficher l'écran de paramétrage.)

Ampleur de la défocalisation de l'arrière-plan	Défocalisation légère	↔	Défocalisation prononcée
--	-----------------------	---	--------------------------



- L'écran d'enregistrement est affiché à la manière d'une image déposée, avec un léger délai comparativement à un enregistrement ordinaire.

[Fantaisie]

Permet de créer une image fantastique aux tons pâles.

Éléments réglables (Appuyez sur ► pour afficher l'écran de paramétrage.)

Vivacité	Atténuation des couleurs	↔	Accentuation des couleurs
----------	--------------------------	---	---------------------------

**[Effet d'étoile]**

Permet de transformer les points de lumière en étoiles.

Éléments réglables (Appuyez sur ► pour afficher l'écran de paramétrage.)

Longueur des rayons de lumière	Rayons de lumière courts	↔	Rayons de lumière longs
--------------------------------	--------------------------	---	-------------------------



- L'écran d'enregistrement est affiché à la manière d'une image déposée, avec un léger délai comparativement à un enregistrement ordinaire.

Prises de vues avec effets d'image (filtre)

Pour la procédure de paramétrage des effets d'image (filtre), reportez-vous à (→89).

[Élément couleur]

Permet d'accentuer la couleur sélectionnée.

Éléments réglables (Appuyez sur ► pour afficher l'écran de paramétrage.)

Quantité de couleur conservée	Ne conserve qu'un peu de la couleur	↔	Conserve une grande quantité de la couleur
-------------------------------	-------------------------------------	---	--



■ Sélection de la couleur

- ① Appuyez sur la touche [Fn1].
- ② Sélectionnez la couleur à conserver avec ▲ ▼ ◀ ▶, puis appuyez sur [MENU/SET].
 - Sur pression de la touche [DISP.], le paramétrage initial est rétabli.



- Selon le sujet, les couleurs sélectionnées pourraient ne pas être conservées.

Pour la procédure de paramétrage des effets d'image (filtre), reportez-vous à (→89).

[Ensoleillement]

Permet d'ajouter une source de lumière à la scène.

Éléments réglables (Appuyez sur ► pour afficher l'écran de paramétrage.)

Rendu des couleurs	Rendu jaunâtre / Rendu rougeâtre / Rendu bleuâtre / Rendu blanchâtre
--------------------	--



■ Paramétrage de la source de lumière

- ① Appuyez sur la touche [Fn1].
- ② Appuyez sur ▲ ▼ ◀ ▶ pour déplacer le centre de la source de lumière sur une position différente.
 - Vous pouvez déplacer le centre de la source de lumière sur le bord de l'écran.

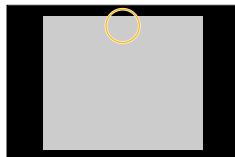

Conseils pour le positionnement du centre de la source de lumière

Vous pouvez déplacer le centre de la source de lumière sur un point situé à l'extérieur de l'image, pour obtenir un rendu plus naturel.

- ③ Tournez la molette de commande pour ajuster la taille de la source de lumière.
 - Quatre tailles de source de lumière sont disponibles.
 - Sur pression de la touche [DISP.], le paramétrage initial est rétabli.
 - ④ Appuyez sur [MENU/SET].
- L'écran d'enregistrement est affiché à la manière d'une image déposée, avec un léger délai comparativement à un enregistrement ordinaire.







Ajustement de la qualité d'image avec des effets

[Style photo]

Mode d'enregistrement :     

Il est possible de régler le rendu des couleurs et la qualité d'image selon l'image que vous voulez créer.

MENU →  **[Enr.]** → **[Style photo]**

 STD	[Standard]	Réglage standard.
 ECL	[Éclatant]	Réglage avec contraste et saturation légèrement plus élevés.
 NAT	[Naturel]	Réglage avec contraste légèrement atténué.
 MONO	[Monochrome]	Réglage créant une impression de tons de gris monochromes, tels que noir et blanc.
 PAYS	[Paysage]	Réglage créant une image avec des couleurs vives pour le bleu du ciel et le vert.
 PORT	[Portrait]	Réglage produisant une belle carnation d'allure saine.
 PERS	[Personnalisé]	Réglage pour l'utilisation du rendu de couleurs et de la qualité d'image préétablis.

- [Style photo] est verrouillé sur [Standard] même lorsque l'effet d'image (filtre) est activé.
- La rubrique de menu est commune aux menus [Enr.] et [Images animées]. Si l'un des paramètres du menu est modifié, le paramètre correspondant sur l'autre menu sera également automatiquement modifié.

Ajustement de la qualité d'image avec des effets [Style photo]

■ Réglage de la qualité d'image

- ① Appuyez sur ◀▶ pour sélectionner le type de style de photo.

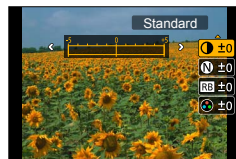

- ② Appuyez sur ▲▼ pour sélectionner une rubrique, puis appuyez sur ◀▶ pour effectuer le réglage.

ⓘ [Contraste]	[+]	Augmente le contraste d'une image.
	[-]	Réduit le contraste d'une image.
Ⓝ [Netteté]	[+]	Améliore les contours d'une image.
	[-]	Adoucit les contours d'une image.
RB [Réducteur bruit]	[+]	Augmente l'effet de réduction du bruit pour réduire le bruit de pixels. Ce réglage peut abaisser légèrement la résolution.
	[-]	Réduit l'effet de réduction du bruit pour obtenir une qualité d'image à résolution plus nette.
🌈 [Saturation]*1	[+]	Accentuation des couleurs
	[-]	Atténuation des couleurs
🌈 [Tonalité chromatique]*1	[+]	Rendu bleuâtre
	[-]	Rendu jaunâtre
🌀 [Effet de filtre]*2	[Jaune]	Améliore le contraste d'un sujet. (Effet : Faible) Enregistre nettement un ciel bleu.
	[Orange]	Améliore le contraste d'un sujet. (Effet : Moyen) Enregistre un ciel bleu avec des couleurs vives.
	[Rouge]	Améliore le contraste d'un sujet. (Effet : Élevé) Enregistre un ciel bleu avec des couleurs encore plus vives.
	[Vert]	Applique des couleurs tamisées à la peau et aux lèvres d'une personne. Fait ressortir l'éclat des feuilles vertes.
	[Non]	—

*1 [Tonalité chromatique] s'affiche uniquement lorsque [Monochrome] est sélectionné. Autrement, [Saturation] s'affiche.

*2 [Effet de filtre] s'affiche uniquement lorsque [Monochrome] est sélectionné.

- Pendant le réglage de la qualité d'image, le symbole [+] est affiché dans l'icône.

- ③ Appuyez sur [MENU/SET].

■ Enregistrement du réglage de la qualité d'image ajustée sur [Personnalisé]

- ① Ajustez la qualité d'image à l'étape ② de « Réglage de la qualité d'image », puis appuyez sur la touche [DISP].
- Un écran de confirmation est affiché. Sélectionnez [Oui], puis appuyez sur [MENU/SET].

Réglage des zones claires et foncées [Haut.lumières/Ombres]

Mode d'enregistrement : **IA P A S M**

Vous pouvez ajuster les zones claires et foncées d'une image tout en vérifiant la luminosité de ces zones sur l'écran.

1 Réglez le menu.

MENU → **[Enr.]** → **[Haut.lumières/Ombres]**

2 Appuyez sur ◀▶ pour sélectionner l'option.

<input checked="" type="checkbox"/> ([Standard])	Sans ajustement.
<input checked="" type="checkbox"/> ([Contraste plus élevé])	Rend les zones claires plus lumineuses et les zones foncées plus sombres.
<input checked="" type="checkbox"/> ([Contraste plus bas])	Rend les zones claires plus sombres et les zones foncées plus lumineuses.
<input checked="" type="checkbox"/> ([Ombres plus clairs])	Rend les zones foncées plus lumineuses.
<input type="checkbox"/> 1 / <input type="checkbox"/> 2 / <input type="checkbox"/> 3 (Personnalisé)	Vous pouvez définir une forme d'enregistrement personnalisée.

3 Tournez la bague de commande pour ajuster la luminosité des zones claires et tournez la molette de commande pour ajuster la luminosité des zones foncées.

- Pour enregistrer vos réglages favoris, appuyez sur ▲ pour sélectionner l'icône de la cible d'enregistrement (Personnalisé 1 ([1]), Personnalisé 2 ([2]) et Personnalisé 3 ([3])).

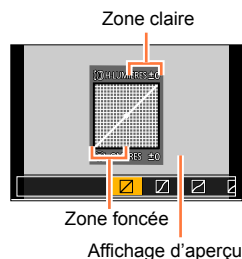

4 Appuyez sur [MENU/SET].

- Vous pouvez appuyer sur la touche [DISP.] de l'écran de réglage de la luminosité pour permuter l'affichage de l'écran.

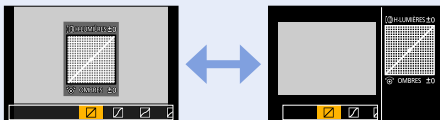

- Les réglages enregistrés dans [1], [2] ou [3] seront conservés même si l'appareil est mis hors marche.
- Les valeurs par défaut des réglages ajustés dans [1], [2], [3] ou [4] seront rétablies lorsque l'appareil sera mis hors marche.
- La rubrique de menu est commune aux menus [Enr.] et [Images animées]. Si l'un des paramètres du menu est modifié, le paramétrage correspondant sur l'autre menu sera également automatiquement modifié.

Réglage de l'équilibre des blancs

Mode d'enregistrement : **IA P A S M**

À la lumière du jour par temps clair, sous un éclairage à incandescence ou dans des conditions où le blanc a une teinte rougeâtre ou bleutée, cette fonction règle la couleur des blancs la plus rapprochée de celle perçue par l'œil selon la source de lumière.

1 Appuyez sur la touche [WB] (▶).

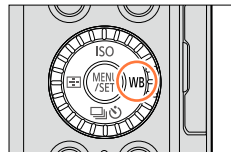

2 Tournez la molette de commande pour sélectionner l'équilibre des blancs, puis appuyez sur [MENU/SET].

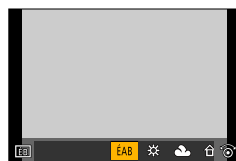

[ÉAB]	Réglage automatique selon la source de lumière.
[☀]	Permet de régler sur la couleur sous un ciel dégagé.
[☁]	Permet de régler sur la couleur sous un ciel nuageux.
[🏠]	Permet de régler sur la couleur à l'ombre.
[💡]	Permet de régler sur la couleur sous une lumière incandescente.
[📷]*	Réglez sur la couleur optimale pour les prises de vues avec un flash externe.
[1]/[2]/[3]/[4]	Utilisez la valeur d'équilibre des blancs paramétrée manuellement.
[K]	Utilisez le réglage prédéfini de température de couleur.

* Le réglage [ÉAB] s'applique lors de l'enregistrement d'images animées.



Sous l'éclairage d'un tube fluorescent ou d'une lampe à DEL, etc., l'équilibre des blancs optimal variera selon le type d'éclairage; par conséquent, utilisez [ÉAB], [1], [2], [3] ou [4].

- Il se peut que l'équilibre des blancs ne fonctionne pas bien si vous faites des prises de vues avec un flash externe ou si le sujet se trouve à l'extérieur de la plage efficace couverte par le flash (→177).
- Le réglage [Équilibre blancs] est fixé sur [ÉAB] dans les situations suivantes :
 - Lorsque l'effet d'image (filtre) est activé

Réglage de l'équilibre des blancs

■ À propos de l'équilibre des blancs automatique

Lorsque [ÉAB] (équilibre automatique des blancs) est réglé, le rendu chromatique est réglé en fonction de la source lumineuse. Toutefois, si la scène est trop claire ou trop sombre, ou en présence d'autres conditions extrêmes, les images pourraient être rougeâtres ou bleuâtres. L'équilibre des blancs pourrait ne pas être adéquat en présence de plusieurs sources de lumière. Dans ce cas, paramétrez [Équilibre blancs] sur un réglage autre que [ÉAB] pour ajuster les couleurs.

: Portée de l'équilibre automatique des blancs [ÉAB]

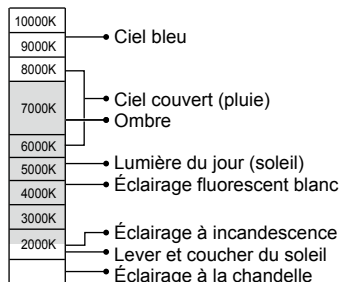

K=Température couleur Kelvin

Réglage manuel de l'équilibre des blancs

Prenez une photo d'un objet blanc sous la source de lumière cible pour régler le rendu des couleurs.

- 1 Appuyez sur la touche [WB] (▶).
- 2 Tournez la molette de commande pour sélectionner [1], [2], [3] ou [4], puis appuyez sur ▲.
- 3 Pointez l'appareil sur un objet blanc tel qu'une feuille de papier, en prenant soin qu'il se trouve à l'intérieur du cadre au centre de l'écran, puis appuyez sur [MENU/SET].

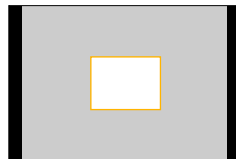

- Il pourrait être impossible de régler adéquatement l'équilibre des blancs si le sujet est trop lumineux ou trop sombre. Dans un tel cas, ajustez la luminosité, puis essayez de régler l'équilibre des blancs à nouveau.

Réglage de l'équilibre des blancs

Paramétrage de l'équilibre des blancs au moyen de la température des couleurs

Il est possible de régler l'équilibre des blancs au moyen de la température des couleurs. La température des couleurs est une valeur numérique exprimant la couleur de la lumière (unité : K*). Une image devient de plus en plus bleuâtre à mesure que la valeur de la température s'élève et rougeâtre à mesure que cette valeur baisse.

* Kelvin

- 1 Appuyez sur la touche [WB] (▶).
- 2 Tournez la molette de commande pour sélectionner [K], puis appuyez sur ▲.
- 3 Utilisez ▲ ▼ pour sélectionner la valeur de température de couleur, puis appuyez sur [MENU/SET].

- La plage des valeurs de la température des couleurs s'étend de 2 500 K à 10 000 K.

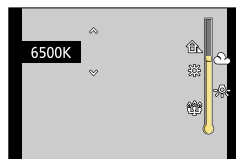

Réglage fin de l'équilibre des blancs

Un réglage plus fin de l'équilibre des blancs peut être effectué si les couleurs n'apparaissent pas telles que prévues.

- 1 Sélectionnez l'équilibre des blancs, puis appuyez sur ▼.
- 2 Utilisez ▲ ▼ ◀ ▶ pour effectuer des ajustements fins de l'équilibre des blancs.

- ◀: A (ambre : couleurs orangées) ▶: B (bleu : couleurs bleuâtres)
- ▲: V (vert : couleurs verdâtres) ▼: M (magenta : couleurs rougeâtres)

- Appuyez sur [DISP.] ramènera la position au centre.

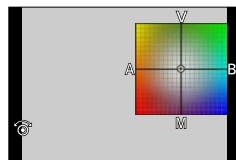

- 3 Appuyez sur [MENU/SET].

- Lorsque le réglage fin de l'équilibre des blancs est fait vers A (ambre) ou B (bleu), la couleur de l'icône de l'équilibre des blancs affichée à l'écran passe à celle du réglage fin.
- Lorsque le réglage fin de l'équilibre des blancs est fait vers V (vert) ou M (magenta), le symbole [+] (vert) ou [-] (magenta) sera affiché dans l'icône de l'équilibre des blancs affichée à l'écran.
- Les réglages demeurent activés même lorsqu'un flash est utilisé.
- Il est possible d'effectuer un réglage fin de chaque paramètre de l'équilibre des blancs.
- Lorsque vous réglez l'appareil sur une nouvelle valeur d'équilibre des blancs en sélectionnant [K], [A], [B], [V] ou [M], ou lorsque vous changez la température de couleur en sélectionnant [K], le niveau des ajustements fins de l'équilibre des blancs revient au paramétrage ordinaire (point central).

Réglage de l'équilibre des blancs

Enregistrement avec test d'équilibre des blancs

Les prises de vues en rafale sont effectuées sur la base des valeurs du réglage fin de l'équilibre des blancs et trois photos, avec des rendus chromatiques différents, sont prises automatiquement sur une simple pression du déclencheur.

1 Effectuez les paramétrages fins de l'équilibre des blancs à l'étape 2 de « Réglage fin de l'équilibre des blancs », et tournez la molette de commande pour effectuer le paramétrage du test d'équilibre des blancs.

Tourner la molette de commande vers la droite : Horizontal ([A] à [B])

Tourner la molette de commande vers la gauche : Vertical ([V] à [M])

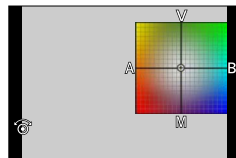

2 Appuyez sur [MENU/SET].

- Lorsque le test d'équilibre des blancs est activé, [RAF] apparaît sur l'icône de l'équilibre des blancs.
- La mise hors marche de l'appareil (y compris avec [Mode de veille]) annule le réglage du test d'équilibre des blancs.
- Le son du déclencheur n'est émis qu'une seule fois.

Non disponible dans les cas suivants :

- Le test d'équilibre des blancs ne fonctionne pas dans les cas suivants :
 - Pendant l'enregistrement d'une image panoramique
 - Pendant l'enregistrement d'images animées
 - Lorsque [PHOTO 4K] est réglé sur [OUI]
 - Lorsque [Qualité] est réglé sur [RAW], [RAW] ou [RAW]
 - Lorsque [HDR (Dynamique étendue)] est réglé sur [OUI]
 - Lorsque [Exposition multiple] est réglé
 - Lors de l'utilisation de [Prises en accéléré]

Paramétrage de la qualité d'image et de la taille d'image

Modification du format d'image de photos

Mode d'enregistrement : **IA P A S M**

Il est facile de commuter le format d'image des photos en utilisant le commutateur de format de l'image.

1 Commutation de format de l'image.

[4:3]	Format de l'image d'un téléviseur 4:3
[1:1]	Format d'image d'une image carrée
[16:9]	Format d'image d'un téléviseur haute définition, etc.
[3:2]	Format d'image des appareils photo à pellicule ordinaires

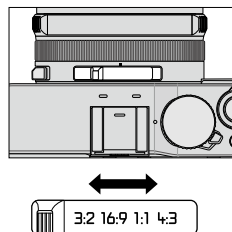

- Les bords pourraient être rognés à l'impression. Vérifiez-les avant l'impression. (→324)



Non disponible dans le cas suivant :

- Pendant l'enregistrement d'une image panoramique

Paramétrage de la qualité d'image et de la taille d'image

Paramétrage de la taille de l'image

Mode d'enregistrement :     

Plus le nombre de pixels est élevé, plus les détails des images seront nets même lorsque imprimées en grand format.

MENU →  **[Enr.]** → **[Taille image]**

Format de l'image	4:3	1:1	16:9	3:2
[Taille image]	[G] 12.5M 4112×3088	[G] 10M 3088×3088	[G] 11M 4480×2520	[G] 12M 4272×2856
	[+ M] 6.5M 2976×2232	[+ M] 5M 2240×2240	[+ M] 8M 3840×2160	[+ M] 6.5M 3120×2080
	[+ P] 3M 2048×1536	[+ P] 2.5M 1536×1536	[+ P] 2M 1920×1080	[+ P] 3M 2112×1408

- Lorsque [Vitesse rafale] est réglé sur [SH], [Taille image] se verrouille sur [P].



Non disponible dans le cas suivant :

- Pendant l'enregistrement d'une image panoramique





Paramétrage de la qualité d'image et de la taille d'image

Paramétrage du taux de compression des images ([Qualité])

Mode d'enregistrement : **[IA P A S M]**

Réglez le taux de compression utilisé pour le stockage des images.

MENU →  **[Enr.]** → **[Qualité]**

Réglages	Format de fichier	Description
	JPEG	Donne la priorité à la qualité d'image et enregistre les photos au format JPEG.
		Enregistre les photos au format JPEG avec qualité d'image ordinaire. Ce réglage est pratique lorsque vous souhaitez augmenter le nombre d'images enregistrables sans modifier le nombre de pixels.
 	RAW + JPEG	Enregistre les photos au format JPEG et au format RAW.*1
	RAW	Enregistre les photos au format RAW.*2

*1 Si vous supprimez le fichier RAW de la mémoire de l'appareil, le fichier JPEG correspondant sera également supprimé.

*2 La taille de l'image se verrouille sur le nombre maximum de pixels enregistrables pour chaque format d'image ([G]).



À propos du format de fichier RAW

En format de fichier RAW, l'appareil sauvegarde les données telles quelles, sans aucun traitement d'image. Ce format donne une qualité d'image plus élevée que le format JPEG, mais avec une plus grande quantité de données.

Pour afficher et éditer les images de fichier RAW, vous devez utiliser cet appareil ou un logiciel spécial. Vous pouvez effectuer des opérations avancées d'édition sur les images de fichier RAW, telles que la correction de l'équilibre des blancs sur les images précédemment enregistrées, et sauvegarder les images sous des formats de fichier affichables sur un ordinateur.

- Vous pouvez développer les images de fichier RAW au moyen de l'option [Traitement RAW] du menu [Lecture]. (→208)
- Pour développer et éditer les images de fichier RAW sur un ordinateur, utilisez le logiciel DVD fourni (« SILKYPIX Developer Studio » de Ichikawa Soft Laboratory).

Paramétrage de la qualité d'image et de la taille d'image

**Non disponible dans les cas suivants :**

- Les effets suivants ne peuvent être utilisés sur les images de fichier RAW.
 - Mode [Automatisation intelligente]
 - Effets d'image (filtre)
 - Compensation de contre-jour*1
 - [Style photo]*1 / [Haut.lumières/Ombres]*1 / [Dynamique i.]*1 / [Sans yeux-rouges]*2 / [Résolution i.]*1 / [Espace coul.]*1 (Menu [Enr.]
 - Il n'est pas possible de régler l'appareil sur [RAW], [RAW] ou [RAW] dans les cas suivants :
 - Pendant l'enregistrement d'une image panoramique
- *1 Lorsque vous utilisez l'option [Traitement RAW] du menu [Lecture], les ajustements sont effectués sur la base des réglages utilisés pendant l'enregistrement. Par conséquent, vous pouvez sauvegarder des images de fichier JPEG en utilisant les réglages appliqués pendant l'enregistrement.
- *2 Si [Sans yeux-rouges] est activé pendant l'enregistrement, vous pouvez utiliser l'option [Traitement RAW] du menu [Lecture] pour sauvegarder des images de fichier JPEG sur lesquelles les yeux rouges ont été détectés et corrigés.

Utilisation efficace des fonctions de correction d'image

Correction du contraste et de l'exposition ([Dynamique i.]

Mode d'enregistrement :  **P A S M**

Cette fonction règle automatiquement le contraste et l'exposition pour donner un rendu chromatique plus naturel dans les situations où il y a un fort contraste entre l'arrière-plan et le sujet.

MENU →  [Enr.] → [Dynamique i.]

Réglages : [AUTO] / [ÉLEVÉ] / [STANDARD] / [BAS] / [NON]

- Lorsque [AUTO] est activé, vous pouvez régler automatiquement l'intensité des effets sur la base des conditions d'enregistrement.
- La rubrique de menu est commune aux menus [Enr.] et [Images animées]. Si l'un des paramétrages du menu est modifié, le paramétrage correspondant sur l'autre menu sera également automatiquement modifié.



Non disponible dans les cas suivants :

- Suivant les conditions, il se peut que l'effet de compensation ne soit pas obtenu.
- [Dynamique i.] ne fonctionne pas dans les conditions suivantes :
 - Pendant l'enregistrement d'une image panoramique
 - Lorsque [HDR (Dynamique étendue)] est réglé sur [OUI]

Amélioration de l'impression de haute résolution ([Résolution i.]

Mode d'enregistrement :  **P A S M**

Il est possible d'utiliser la technologie de résolution intelligente de l'appareil pour obtenir des prises de vues d'images fixes aux contours mieux définis et avec une résolution plus claire.

MENU →  [Enr.] → [Résolution i.]

Réglages : [ÉLEVÉ] / [STANDARD] / [BAS] / [ÉTENDU] / [NON]

- Lorsque [ÉTENDU] est activé, vous pouvez prendre des photos plus naturelles avec l'impression de haute résolution.
- Le réglage [ÉTENDU] devient automatiquement [BAS] lors de l'enregistrement d'images animées.
- La rubrique de menu est commune aux menus [Enr.] et [Images animées]. Si l'un des paramétrages du menu est modifié, le paramétrage correspondant sur l'autre menu sera également automatiquement modifié.

Utilisation efficace des fonctions de correction d'image

Combinaison d'images fixes à expositions différentes ([HDR (Dynamique étendue)])

Mode d'enregistrement : **[IA] [P] [A] [S] [M]**

L'appareil peut combiner 3 images fixes enregistrées à différentes expositions en une seule image à exposition adéquate et riche en gradations. Les images individuelles utilisées pour créer l'image fixe à dynamique étendue ne sont pas sauvegardées. Il est possible de réduire la perte de gradation dans les zones claires et sombres lorsque, par exemple, le contraste est grand entre l'arrière-plan et le sujet.

Une image HDR combinée est sauvegardée au format JPEG.

[MENU] → **[📷]** **[Enr.]** → **[HDR (Dynamique étendue)]**

[OUI]	Crée une image HDR combinée.	
[NON]	Ne crée pas d'image HDR combinée.	
[RÉG.]	[Plage dynamique]	<p>[AUTO]: Effectue les prises de vues après avoir automatiquement réglé la plage d'ajustement de l'exposition sur la base du contraste du sujet.</p> <p>[±1EV] / [±2EV] / [±3EV]: Effectue les prises de vues avec la plage d'ajustement de l'exposition sur laquelle l'appareil est réglé.</p>
	[Alignement automatique]	<p>[OUI]: Ajuste automatiquement le déplacement des images causé par le bougé, etc. Il est recommandé d'utiliser ce réglage pour les prises de vues avec l'appareil dans les mains.</p> <p>[NON]: N'ajuste pas le déplacement des images. Il est recommandé d'utiliser ce réglage lors de l'utilisation d'un trépied.</p>

■ Qu'est-ce HDR?

HDR signifie dynamique étendue et est une technique servant à obtenir une gamme étendue du contraste.

- Après avoir appuyé sur le déclencheur, ne déplacez pas l'appareil pendant l'enregistrement des images.
- Puisque les images fixes prises en rafale sont combinées après leur enregistrement, il faudra attendre quelques instants avant de pouvoir prendre d'autres photos.
- Un sujet en mouvement lors de la prise de vue pourrait être enregistré comme une image rémanente.
- Lorsque [Alignement automatique] est réglé sur [OUI], l'angle de vue diminue légèrement.
- Lors des prises de vues avec un flash, le mode flash se verrouille sur **[🔒]** (Désactivation forcée du flash).

[🚫] Non disponible dans les cas suivants :

- Cette fonction est inopérante pour les images fixes pendant l'enregistrement d'images animées.
- [HDR (Dynamique étendue)] ne peut être utilisé dans les situations suivantes :
 - Lorsque [Qualité] est réglé sur **[RAW:📷]**, **[RAW:📷]** ou **[RAW]**
 - Lors de l'utilisation de [Prises en accéléré]
 - Lors de l'utilisation de [Anim. image par image] (Disponible uniquement sous [Prise de vue auto])

Utilisation efficace des fonctions de correction d'image

Suppression du bruit des longues expositions ([Réd.obtur.long])

Mode d'enregistrement : **P A S M**

L'appareil peut automatiquement éliminer le bruit généré lors des prises de vues à vitesse d'obturation lente (p. ex. pour enregistrer des scènes nocturnes) afin de rendre les images plus nettes.

MENU → **[Enr.]** → **[Réd.obtur.long]**

Réglages : **[OUI]** / **[NON]**

- Pendant que l'appareil élimine le bruit, [Réduction du bruit d'obturateur long en cours...] s'affiche aussi longtemps que la vitesse d'obturation sélectionnée pour le temps de traitement du signal.



Non disponible dans les cas suivants :

- [Réd.obtur.long] ne fonctionne pas dans les conditions suivantes :
 - Pendant l'enregistrement d'une image panoramique
 - Pendant l'enregistrement d'images animées
 - Lorsque [Vitesse rafale] est réglé sur [SH]
 - Lorsque vous utilisez l'obturateur électronique

Paramétrage de l'espace chromatique

Mode d'enregistrement : **P A S M**

Vous pouvez régler la méthode pour la reproduction des couleurs, de sorte que les images enregistrées s'affichent correctement sur les écrans d'ordinateur, les imprimantes, etc.

MENU → **[Enr.]** → **[Espace coul.]**

[sRGB]	Active l'espace chromatique sRGB. Ce réglage est très souvent utilisé pour les appareils tels que les ordinateurs.
[AdobeRGB]	Active l'espace chromatique AdobeRGB. L'espace chromatique AdobeRGB a une plage de reproduction des couleurs plus étendue que l'espace chromatique sRGB. Par conséquent, l'espace chromatique AdobeRGB est principalement utilisé pour les applications professionnelles telles que l'impression commerciale.

- Sélectionnez [sRGB] si vous n'avez pas une connaissance approfondie de l'espace chromatique AdobeRGB.
- Pendant l'enregistrement d'images animées, le réglage se verrouille sur [sRGB].

Prises de vues avec mise au point automatique

- 1 Réglez le sélecteur de mise au point sur [AF] ou [AF ∞].

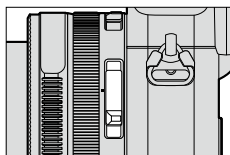

La mise au point automatique est activée.



Alignez avec l'indicateur.

Sélection du mode de mise au point (MPA S / MPA F / MPA C)

Mode d'enregistrement : **IA P A S M**

Spécifiez la commande de mise au point à exécuter lorsque le déclencheur est enfoncé à mi-course.

MENU → [Enr.] → [MPA S/MPA F/MPA C]

Sélecteur de mise au point	Réglages	Mouvement du sujet et scène (recommandée)	Contenu des réglages
AF* AF ∞ *	[MPA S]	Sujet immobile (Paysage, photographies d'anniversaires, etc.)	« MPA S » est l'acronyme de « Mise au point automatique simple ». La mise au point se fait automatiquement sur pression à mi-course du déclencheur. La mise au point est alors fixe.
	[MPA F]	Mouvement imprévisible (enfants, animaux domestiques, etc.)	« MPA F » est l'acronyme de « Mise au point automatique flexible ». Dans ce mode, la mise au point est faite automatiquement lorsque la touche du déclencheur est enfoncée à mi-course. Si le sujet bouge alors que la touche du déclencheur est enfoncée à mi-course, la mise au point est automatiquement corrigée en fonction du mouvement.
	[MPA C]	Sujet en mouvement (événements sportifs, trains, etc.)	« MPA C » est l'acronyme de « Mise au point automatique continue ». Dans ce mode, lorsque la touche du déclencheur est enfoncée à mi-course, la mise au point se fait de manière continue en fonction du mouvement du sujet. Lorsque le sujet est en mouvement, la mise au point se fait en prédisant la position du sujet au moment de la prise de vue.
MF	—	—	La mise au point est exécutée manuellement. (→128)

* En mode [Automatisation intelligente], le réglage reste verrouillé sur macro MPA même si vous permutez le sélecteur de mise au point sur [AF] ou [AF ∞] (Macro MPA).

Prises de vues avec mise au point automatique

**Prise de vue dans les modes [MPA F] et [MPA C]**

- La mise au point peut prendre du temps si le zoom passe soudainement de max. W à max. T, ou si vous approchez rapidement du sujet depuis une plus grande distance.
- Appuyez de nouveau à mi-course sur la touche du déclencheur lorsqu'il est trop difficile d'effectuer la mise au point sur le sujet.
- Lors d'une pression à mi-course sur le déclencheur, un bougé peut être visible à l'écran.

- Si un sujet n'est pas assez éclairé pendant l'utilisation de [MPA F] ou [MPA C], l'appareil effectue la même opération de mise au point que pour [MPA S]. Dans ce cas, l'indication sur l'écran deviendra [MPA S] en jaune.

**Non disponible dans le cas suivant :**

- L'appareil ajuste la mise au point avec [MPA S] dans le cas suivant :
 - Pendant l'enregistrement d'une image panoramique

Sélection de [Mode MPA]

Mode d'enregistrement : **IA P A S M**

Cette fonction permet de sélectionner la méthode de mise au point qui convient le mieux aux positions et au nombre de sujets.

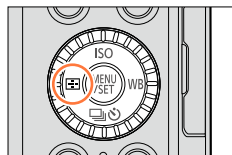
1 Appuyez sur la touche [MENU/SET] (◀).**2 Appuyez sur ◀▶ pour sélectionner le mode de mise au point automatique, puis appuyez sur [MENU/SET].**

- Si vous appuyez sur ▼ lorsque [☺], [■], [■] ou [+] est sélectionné, l'écran de réglage de la zone de la mise au point automatique apparaît. Pour plus de détails sur l'utilisation de l'écran de réglage de la zone de la mise au point automatique, reportez-vous à (→121).



- La mise au point automatique se verrouille sur [■] (1 point) dans le cas suivant :
 - Lorsque l'effet d'image (filtre) est activé ([Effet miniature])

**Non disponible dans le cas suivant :**

- Il n'est pas possible de régler l'appareil sur [■] (mise au point de précision) dans le cas suivant :
 - Lorsque [MPA S/MPA F/MPA C] (→114) est réglé sur [MPA F] ou [MPA C]

Prises de vues avec mise au point automatique

Photos de personnes de face  (Détection visage/yeux)

L'appareil détecte automatiquement le visage et les yeux des sujets. L'appareil ajuste la mise au point sur l'œil le plus près et ajuste l'exposition sur le visage. (Lorsque [Mode de mesure] est réglé sur  (Mesure multi)).

- L'appareil peut détecter jusqu'à 15 visages. L'appareil ne peut détecter que les yeux des visages sur lesquels la mise au point est effectuée.



Lorsque l'appareil reconnaît un visage, la zone de la mise au point automatique et l'œil utilisé pour la mise au point s'affichent.

Jaune : Lorsque le déclencheur est enfoncé à mi-course, le cadre devient vert lorsque la mise au point est faite.

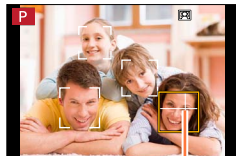
Blanc : S'affiche lorsque plus d'un visage est détecté. La mise au point se fait aussi sur les autres visages qui se trouvent à la même distance que celles au sein de l'aire de MPA jaune.



Œil utilisé pour la mise au point

- Vous pouvez changer la position et la taille de la zone de la mise au point automatique et l'œil à utiliser pour la mise au point. ([→121](#))
- Si [Mode de mesure] est réglé sur  (Mesure multi) alors que  (Détection visage/yeux) est sélectionné, l'appareil ajuste l'exposition sur le visage d'un sujet. ([→139](#))

 **Non disponible dans le cas suivant :**

- Si les conditions ne permettent pas la reconnaissance du visage, par exemple lorsque les mouvements du sujet sont trop rapides, le réglage du mode MPA permute sur  (49 points).

Verrouillage automatique de la mise au point sur un sujet en mouvement (Détection MPA)

1 Alignez le cadre de détection MPA sur le sujet et enfoncez le déclencheur à mi-course.



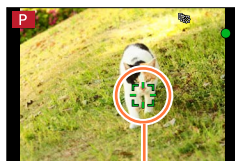

Lorsque le sujet est reconnu, le cadre de détection MPA change du blanc au jaune, et la mise au point est automatiquement gardée sur le sujet.

Si le verrouillage MPA échoue, un cadre rouge clignote pendant un moment puis s'éteint. Réessayez le verrouillage.



- Pour désactiver la détection MPA → Appuyez sur [MENU/SET].
- Plage de mise au point : identique à l'enregistrement en mode macro .
- En mode [Automatisation intelligente], chaque pression sur ◀ permute la détection MPA et la détection de visage.



Cadre de détection MPA

- Lorsque vous réglez [Mode de mesure] sur [] (Mesure multi), l'appareil ajuste l'exposition sur un sujet verrouillé. (→139)
- Dans certaines conditions d'enregistrement, comme lorsque le sujet est petit ou faiblement éclairé,  (Détection MPA) pourrait ne pas fonctionner adéquatement. Si  (Détection MPA) ne fonctionne pas, la mise au point est réglée sur [] (1 point).

Non disponible dans les cas suivants :

-  (Détection MPA) ne peut être utilisé dans le cas suivant :
 - Lors de l'utilisation de [Prises en accéléré]
- Dans les cas suivants,  (Détection MPA) effectue la commande de [] (1 point) :
 - Lorsque l'effet d'image (filtre) est activé ([Sépia], [Monochrome], [Monochrome dynamique], [Monochrome brut], [Monochrome doux], [Mise au point douce], [Effet d'étoile], [Ensoleillement])
 - [Monochrome] dans [Style photo]

Sujet non centré (MPA 49 points) / , etc. (Personnalisation multi)

(MPA 49 points)

Fait la mise au point sur le sujet dans l'ensemble de l'écran d'enregistrement (jusqu'à MPA 49 points).



- Vous pouvez sélectionner la zone de mise au point. (→121)

Prises de vues avec mise au point automatique

[], etc. (Personnalisation multi)

Vous pouvez définir votre forme favorite pour une zone de mise au point automatique en sélectionnant 49 points dans ladite zone, selon le sujet.

1 Appuyez sur la touche [] (◀).**2 Sélectionnez une icône multi personnalisée ([], etc.), et appuyez sur ▲.**





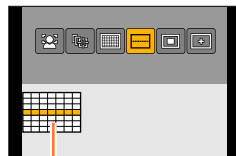

- Lorsque vous appuyez sur ▼, l'écran de réglage de la zone de la mise au point automatique apparaît.

3 Utilisez ◀▶ pour sélectionner l'option de paramétrage.

- La forme actuelle d'une zone de mise au point automatique s'affiche dans le coin inférieur gauche de l'écran.



Forme actuelle de la zone de la mise au point automatique

 ([Motif horizontal])	Forme de ligne horizontale Forme idéale pour le panoramique, etc.	
 ([Motif vertical])	Forme de ligne verticale Forme idéale pour l'enregistrement de structures, etc.	
 ([Défini par l'utilisateur])	Forme personnalisée	
 (Personnalisé)	Vous pouvez définir une forme d'enregistrement personnalisée.	



4 Appuyez sur ▼.

- L'écran de réglage de la zone de la mise au point automatique apparaît.

5 Sélectionnez la zone de la mise au point automatique.

- La zone de la mise au point automatique sélectionnée s'affiche en jaune, et la zone non sélectionnée en blanc.

Lors de la sélection de [] / [].

Lorsque [] est sélectionné vous pouvez régler la taille et la position de la zone dans le sens vertical, et lorsque [] est sélectionné vous pouvez régler la taille et la position de la zone dans le sens horizontal.

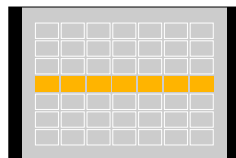

Utilisation des touches	Description
▲ ▼ ◀ ▶	Déplace la position
Molette de commande	Modifie la taille (jusqu'à trois lignes)
Touche d'affichage [DISP]	Rétablit les réglages initiaux

Prises de vues avec mise au point automatique

Lors de la sélection de [LIBRE] / [C1] / [C2] / [C3].

Utilisez ▲▼◀▶ pour sélectionner la zone de la mise au point automatique, puis appuyez sur [MENU/SET] pour valider (répétez).

- Si vous appuyez de nouveau sur [MENU/SET], le réglage sera annulé.
- Pour annuler tous les réglages, appuyez sur la touche [DISP].

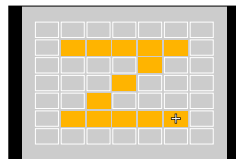
**6 Appuyez sur la touche [Fn2].****■ Enregistrement de la zone de la mise au point automatique définie dans [C1], [C2] et [C3] (Personnalisé)**

- ① Appuyez sur ▲ sur l'écran à l'étape 3 de (→ 118).
- ② Utilisez ▲▼ pour sélectionner l'icône de destination d'enregistrement, puis appuyez sur [MENU/SET].
 - Un écran de confirmation s'affiche. L'opération est effectuée lorsque [Oui] est sélectionné.

- Les réglages enregistrés dans [C1], [C2] ou [C3] seront conservés même si l'appareil est mis hors marche.
- Les valeurs par défaut des réglages ajustés dans [], [I] ou [LIBRE] seront rétablies lorsque l'appareil sera mis hors marche.
- Si vous appuyez sur les touches du curseur lorsque l'option [Zone MP directe] du menu [Personnalisé] est réglée sur [OUI], l'écran de réglage de la zone de la mise au point automatique apparaît.

Position déterminée pour la mise au point [■] (1 point) /**[+] (Mise au point de précision)****[■] (1 point)**

Mise au point sur une zone MPA au centre de la photo. (Recommandé lorsque la mise au point est difficile.)

- Vous pouvez modifier la position et la taille de la zone de la mise au point automatique. (→121)

**Verrouillage de la mise au point**

Si le sujet ne se trouve pas au centre, suivez les étapes ci-dessous. (Seulement lorsque [MPA S/MPA F/MPA C] est réglé sur [MPA S])

1 Effectuez la mise au point sur le sujet.

Cadrez la zone MPA sur le sujet



Enfoncez à mi-course

Indicateur de mise au point

(Mise au point adéquate : allumé)

Mise au point inadéquate : clignotant)

**Zone de la mise au point automatique**

(Mise au point adéquate : vert)

Mise au point inadéquate : rouge)

2 Rétablissez la composition souhaitée.

Appuyez à fond

**[+] (Mise au point de précision)**

Permet une mise au point plus précise, sur un plus petit point que [■] (1 point).

- Vous pouvez régler la position de mise au point au moyen d'un écran agrandi. (→122)
- Lorsque vous enfoncez le déclencheur à mi-course, un affichage agrandi de la position de mise au point apparaît.
- Vous pouvez régler le délai d'expiration de l'affichage agrandi avec l'option [Durée MPA précise] du menu [Personnalisé]. (→122)
- Si [+] (mise au point de précision) est sélectionné pendant l'enregistrement d'images animées, le réglage devient [■] (1 point).

**Non disponible dans le cas suivant :**

- Il n'est pas possible de régler l'appareil sur [+] (mise au point de précision) dans le cas suivant :
 - Lorsque [MPA S/MPA F/MPA C] (→114) est réglé sur [MPA F] ou [MPA C]

Modification de la position et de la taille de la zone MPA

■ Lorsque [👁️] / [📐] a été sélectionné

Vous pouvez modifier la position et la taille de la zone de la mise au point automatique.

- ① Sélectionnez [👁️] ou [📐], puis appuyez sur ▼.
 - L'écran de réglage de la zone de la mise au point automatique apparaît.
- ② Modification de la zone MPA.

Pour déplacer la position de la zone de la mise au point automatique : Appuyez sur ▲▼◀▶.

Pour modifier la taille de la zone MPA : Tournez la molette de commande.

 - Si vous réglez la zone de la mise au point automatique sur un œil dans le cadre jaune pendant que [👁️] est sélectionné, cela change l'œil à utiliser pour la mise au point.
 - Pour rétablir l'état initial (position) de la zone MPA → Appuyez sur la touche [DISP].
- ③ Appuyez sur [MENU/SET].

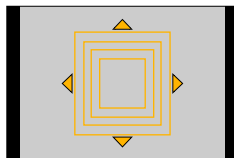

■ Lorsque [📐] a été sélectionné

Vous pouvez régler la position de mise au point en sélectionnant un groupe de zone de mise au point automatique. La zone de la mise au point automatique, formée de 49 points, est divisée en groupes de 9 points chacun (6 points ou 4 points pour les groupes situés sur les bords de l'écran).

- ① Sélectionnez [📐], puis appuyez sur ▼.
 - L'écran de réglage de la zone de la mise au point automatique apparaît.
- ② Appuyez sur ▲▼◀▶ pour sélectionner un groupe de zone MPA.
- ③ Appuyez sur [MENU/SET].
 - Seules les indications [+] (points centraux du groupe sélectionné) restent sur l'écran.
 - Pour annuler les réglages du cadre de zone de la mise au point automatique, appuyez sur [MENU/SET].

Exemples de groupe

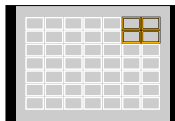
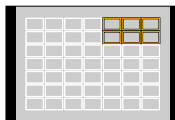
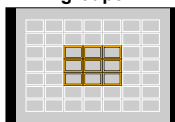

Prises de vues avec mise au point automatique

■ Lorsque [⊕] a été sélectionné

Vous pouvez agrandir l'écran pour régler la position de mise au point avec plus de précision.

- Il n'est pas possible de régler la position de mise au point sur les bords de l'écran.

- ① Sélectionnez [⊕], puis appuyez sur ▼.
- ② Utilisez ▲▼◀▶ pour régler la position de mise au point, puis appuyez sur [MENU/SET].
 - L'écran d'assistance agrandi apparaîtra pour le réglage de la position de la mise au point.
- ③ Déplacez [⊕] vers la position de mode au point à l'aide de ▲▼◀▶.
 - La pression sur la touche [DISP.] ramène la position de mise au point au centre de l'écran d'assistance.

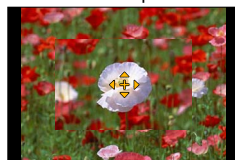

Modification de l'affichage de l'écran d'assistance

MENU → **ƒC [Personnalisé]** → **[Affichage MPA précise]**

[PLEIN] : Agrandit l'écran d'assistance en utilisant l'écran entier.

[I sur I] : Agrandit l'écran d'assistance sur une partie de l'écran.

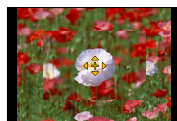

- Lorsque [I sur I] est sélectionné, la taille de l'écran est agrandie ou réduite d'environ 3 fois à 6 fois. Lorsque [PLEIN] est sélectionné, la taille de l'écran est agrandie ou réduite d'environ 3 fois à 10 fois. Agrandissez ou rapetissez l'écran par des facteurs d'agrandissement définis par pas de 1x, au moyen de la molette de commande.

Paramétrage du délai d'expiration pour l'affichage agrandi

MENU → **ƒC [Personnalisé]** → **[Durée MPA précise]** →
[LONG] (environ 1,5 seconde) / **[MOYEN]** (environ 1,0 seconde) /
[COURT] (environ 0,5 seconde)

- Si vous libérez le déclencheur, l'affichage agrandi se désactivera avant la fin de son délai d'expiration.



Activation/désactivation de l'utilisation des touches du curseur pour déplacer la zone de la mise au point automatique

MENU → **ƒC [Personnalisé]** → **[Zone MP directe]** → **[OUI] / [NON]**

Lorsque [☺], [▣] ou [▣] est sélectionné vous pouvez déplacer la zone de la mise au point automatique, et lorsque [☺] est sélectionné vous pouvez déplacer la position agrandie.

- Lorsqu'une option telle que [☺] est sélectionnée pour [Personnalisation multi], l'écran de réglage de la zone de la mise au point automatique s'affiche.
- Utilisez le menu rapide (→34) pour spécifier les options à assigner aux touches du curseur, telles que [Mode d'entraînement], [Équilibre blancs] et [Sensibilité].

- Lorsque vous réglez [Mode de mesure] (→139) sur [☺] (Ponctuel), la cible du posemètre se déplace avec la zone de la mise au point automatique. Lorsque la zone de la mise au point automatique est déplacée sur les bords de l'écran, le fonctionnement du posemètre peut être affecté par la luminosité environnante.



Non disponible dans les cas suivants :

- [Zone MP directe] se verrouille sur [NON] dans le cas suivant :
 - Lorsque l'effet d'image (filtre) est activé
- Il n'est pas possible de modifier la position et la taille de la zone de la mise au point automatique à l'intérieur de la plage de zoom numérique.

Paramétrage de la méthode de mise au point favorite

Vous pouvez utiliser le menu [Personnalisé] pour régler finement la méthode de mise au point.

Activation/désactivation de l'ajustement de la mise au point lorsque le déclencheur est enfoncé à mi-course

MENU → **fC** [Personnalisé] → [Déclench. MPA] → [OUI] / [NON]

Activation/désactivation de la libération de l'obturateur lorsque le déclencheur est enfoncé à mi-course

MENU → **fC** [Personnalisé] → [Mi-pression] → [OUI] / [NON]

Mise au point avec la touche [AF/AE LOCK]

Vous pouvez utiliser la touche [AF/AE LOCK] au lieu du déclencheur pour faire la mise au point sur un sujet.

1 Réglez le menu [Personnalisé].

MENU → **fC** [Personnalisé] → [Déclench. MPA] → [NON]

MENU → **fC** [Personnalisé] → [Verrou MPA/EA] → [MPA-OUI]

2 Appuyez sur la touche [AF/AE LOCK].

L'appareil effectue la mise au point sur un sujet.

3 Appuyez sur le déclencheur afin de prendre une photo.

- L'appareil prend une photo en ajustant l'exposition.

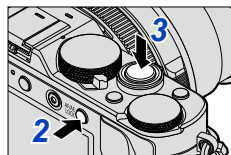

Activation/désactivation de l'ajustement préalable de la mise au point

MENU → **fC** [Personnalisé] → [MPA rapide] → [OUI] / [NON]

La mise au point est ajustée automatiquement lorsque l'appareil détecte un léger flou même sans que le déclencheur ne soit enfoncé (cela augmente la consommation d'énergie).

- Enfoncez le déclencheur à mi-course si la mise au point s'avère difficile.
- [MPA rapide] ne peut être utilisé dans les situations suivantes :
 - En Mode [Prévisualisation]
 - Lorsque l'éclairage est faible

Activation/désactivation de la lampe d'assistance MPA

MENU → **fC** [Personnalisé] → [Lampe assist. MPA] → [OUI] / [NON]

Allume la lampe d'assistance MPA lorsque le déclencheur est enfoncé à mi-course, pour faciliter la mise au point quand il fait trop noir. (Une grande zone de mise au point automatique s'affiche, selon les conditions d'enregistrement.)

- La lampe d'assistance MPA a une portée effective de 1,5 m (4,9 pi).
- La lampe d'assistance MPA est efficace pour un sujet qui se trouve au centre de l'écran. Utilisez la lampe en positionnant le sujet au centre de l'écran.
- Pour ne pas allumer la lampe d'assistance MPA lors des prises de vue dans les emplacements sombres (par exemple pour photographier un animal dans la noirceur), réglez cette fonction sur [NON]. Lorsque la lampe d'assistance MPA est réglée sur [NON], il est plus difficile d'obtenir une mise au point plus nette.
- Le réglage est établi à [NON] dans la situation suivante :
 - Lorsque [Mode discret] est réglé sur [OUI].

Activation/désactivation de l'enregistrement lorsque la mise au point n'est plus sur un sujet

MENU → **fC** [Personnalisé] → [Priorité MP/décl.]

[MP] : L'enregistrement n'est possible que si la mise au point est correctement effectuée.

[DÉCLENCH.] : L'enregistrement est effectué lorsque vous enfoncez complètement le déclencheur pour accorder la priorité au moment de libération de l'obturateur, ce qui aide à éviter de rater de bonnes occasions.

- Notez que la mise au point de l'image peut échouer lorsque [DÉCLENCH.] est activé, même si le mode de mise au point est réglé sur [MPA S], [MPA F] ou [MPA C].
- Cette fonction est désactivée durant l'enregistrement d'images animées.

Activation/désactivation de l'ajustement manuel de la mise au point après la mise au point automatique

MENU → **fC** [Personnalisé] → [MPA + MPM] → [OUI] / [NON]

Vous pouvez effectuer un réglage manuel fin de la mise au point pendant le verrouillage MPA (enfoncement du déclencheur à mi-course lorsque [MPA S/MPA F/MPA C] est réglé sur [MPA S], ou activation du verrouillage MPA avec la touche [AF/AE LOCK]).

Prises de vues rapprochées (Enregistrement macro)

Mode d'enregistrement : **[iA] P A S M**

Si vous désirez agrandir le sujet, l'utilisation de [MPA] (Macro MPA) permet des prises de vues d'encore plus près que la plage de mise au point normale (jusqu'à 3 cm (0,098 pi) à la position grand-angle maximum).

1 Réglez le sélecteur de mise au point sur [AF].

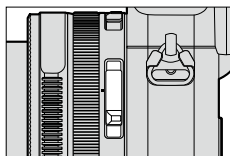

Permet une mise au point rapprochée du sujet. (Fonctions de mise au point automatique.)



Alignez avec l'indicateur.

Plage de mise au point

Lorsqu'un sujet est trop près de l'appareil photo, la mise au point pourrait ne pas s'effectuer correctement.

Plus courte distance d'enregistrement

La plus courte distance d'enregistrement est la distance entre le devant de l'objectif et le sujet. Cette distance varie graduellement selon la position du zoom.

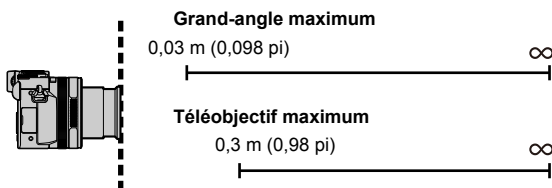

Lorsque le sélecteur de mise au point est réglé sur [AF] (Macro MPA).

Sélecteur de mise au point	Zoom	
	Grand-angle maximum	Téléobjectif maximum
[AF]	50 cm (1,6 pi)	50 cm (1,6 pi)
[AF] (Macro MPA)	3 cm (0,098 pi)	30 cm (0,98 pi)
[MF] (→128)	3 cm (0,098 pi)	30 cm (0,98 pi)

Plage de mise au point

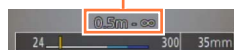

• La plage de mise au point est affichée lors de l'utilisation du zoom, etc.

Prises de vues rapprochées (Enregistrement macro)

- Dans le mode [Automatisation intelligente], la plus courte distance d'enregistrement sera la même que sous [MFA], sans égard au réglage du sélecteur du mode de mise au point.
- Les sujets distants pourraient prendre un certain temps avant d'être mis au point.
- Il est recommandé d'utiliser un trépied et la fonction [Retardateur]. Il est aussi recommandé de ne pas utiliser le flash lors des prises de vues d'un sujet qui se trouve près de l'appareil.
- Il est fort probable que le déplacement de l'appareil après que la mise au point ait été effectuée, ait comme résultat des images avec une mise au point de piètre qualité si le sujet est près de l'appareil en raison de la marge réduite du réglage de la mise au point.
- Il se peut que la résolution soit réduite près des contours de l'image.

Prises de vues avec mise au point manuelle

Mode d'enregistrement : **[iA] [P] [A] [S] [M]**

Le mode de mise au point manuelle s'avère pratique dans les situations où il est difficile d'effectuer la mise au point pour la prise de photos ou lorsque la mise au point automatique ne donne pas des résultats adéquats.

1 Réglez le sélecteur de mise au point sur [MF].

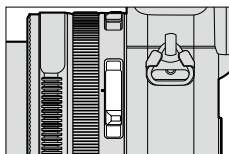

Pour effectuer la mise au point manuellement sur le sujet.



Alignez avec l'indicateur.

2 Appuyez sur la touche **[+]** (◀).

3 Appuyez sur ▲▼◀▶ pour déterminer la zone à agrandir, puis appuyez sur [MENU/SET].

- L'écran passe à l'écran d'assistance et un affichage agrandi apparaît. (Assistance MPM) (→131)
- Si vous appuyez sur la touche [DISP.], la zone à agrandir reviendra au centre.

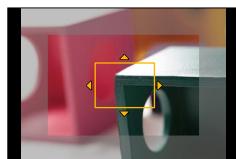

4 Tournez la bague de commande pour régler la mise au point.

Tourner la bague de commande vers la droite :

Mise au point sur un sujet rapproché

Tourner la bague de commande vers la gauche :

Mise au point sur un sujet éloigné

- Des couleurs sont ajoutées aux parties de l'image sur lesquelles est effectuée la mise au point. (MP avec surlignement) (→130)
- Vous pouvez vérifier le sens de l'ajustement de la mise au point vers le côté proche ou le côté éloigné. (Guide MPM) (→129)

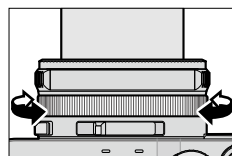



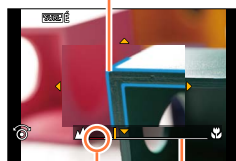

Assistance MPM
(Écran agrandi)
MP avec surlignement



Guide MPM
Indicateur pour ∞ (infini)

- Après avoir terminé le zoom, refaites la mise au point.
- Après annulation de [Mode de veille], assurez-vous de refaire la mise au point.

 Activation/désactivation de l'affichage du guide de mise au point manuelle**MENU** → **** [Personnalisé] → [Guide MPM] → [OUI] / [NON]** Ajustement rapide de la mise au point à l'aide de la mise au point automatique****MENU** → **** [Personnalisé] → [Verrou MPA/EA] → [MPA-OUI]

Si vous appuyez sur la touche [AF/AE LOCK] en mode de mise au point manuelle, la mise au point automatique s'active.

- La mise au point automatique s'active au centre du cadre.
- Lorsque la mise au point automatique est activée sur l'écran d'assistance MPM, l'appareil fait la mise au point au centre de l'écran d'assistance MPM.

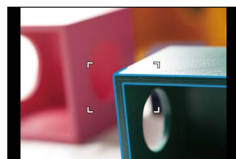

Prises de vues avec mise au point manuelle

**Activation/désactivation de [MP avec surlignement] pour ajouter des couleurs aux parties de l'image sur lesquelles est effectuée la mise au point****MENU** → **ƒC [Personnalisé]** → **[MP avec surlignement]**

- [MP avec surlignement] fonctionne pendant la mise au point manuelle ou lorsque vous ajustez manuellement la mise au point avec [MPA + MPM].

[OUI]	Des couleurs sont ajoutées aux parties de l'image sur lesquelles est effectuée la mise au point.																	
[NON]	Les parties de l'image sur lesquelles est effectuée la mise au point ne s'affichent pas.																	
[RÉG.]	[Niveau de détection]	Le niveau de détection des parties mises au point est réglé. Lorsque [ÉLEVÉ] est réglé, les parties à mettre en surbrillance sont réduites, ce qui permet d'obtenir une mise au point plus précise. Réglages : [ÉLEVÉ] / [BAS] • Le réglage du niveau de détection n'affecte pas la plage de mise au point.																
	[Couleur de surlignement]	Permet de régler la couleur de mise en surbrillance utilisée pour [MP avec surlignement]. Réglages Les paramètres de couleur disponibles varient suivant le réglage de [Niveau de détection]. La modification du réglage de [Niveau de détection] modifie aussi le réglage de [Couleur de surlignement] comme suit.																
	<table border="1"> <tr> <td>[Niveau de détection]</td> <td>[ÉLEVÉ]</td> <td>↔</td> <td>[BAS]</td> </tr> <tr> <td>[Couleur de surlignement]</td> <td>[] (Bleu clair)</td> <td>↔</td> <td>[] (Bleu)</td> </tr> <tr> <td></td> <td>[] (Jaune)</td> <td>↔</td> <td>[] (Orange)</td> </tr> <tr> <td></td> <td>[] (Vert)</td> <td>↔</td> <td>[] (Blanc)</td> </tr> </table>	[Niveau de détection]	[ÉLEVÉ]	↔	[BAS]	[Couleur de surlignement]	[] (Bleu clair)	↔	[] (Bleu)		[] (Jaune)	↔	[] (Orange)		[] (Vert)	↔	[] (Blanc)	
[Niveau de détection]	[ÉLEVÉ]	↔	[BAS]															
[Couleur de surlignement]	[] (Bleu clair)	↔	[] (Bleu)															
	[] (Jaune)	↔	[] (Orange)															
	[] (Vert)	↔	[] (Blanc)															

- Lorsque [MP avec surlignement] est réglé sur [OUI], [**SURL**É] ([Niveau de détection] : [ÉLEVÉ]) ou [**SURL**B] ([Niveau de détection] : [BAS]) s'affichera.
- Lorsque l'option [Réglage touche Fn] (→37) du menu [Personnalisé] est réglée sur [MP avec surlignement], vous pouvez permuter le réglage dans l'ordre suivant à chaque pression sur la touche de fonction assignée : [OUI] ([Niveau de détection] : [BAS]) → [OUI] ([Niveau de détection] : [ÉLEVÉ]) → [NON].
- Comme ce sont des parties à contours nets qui sont mises en surbrillance sur l'écran en tant que parties mises au point, les parties mises en surbrillance varient suivant les conditions d'enregistrement.
- La couleur utilisée pour la mise en surbrillance n'affecte pas les images enregistrées.

**Non disponible dans le cas suivant :**

- [MP avec surlignement] ne fonctionne pas dans le cas suivant :
 - Lorsque l'effet d'image (filtre) est activé ([Monochrome brut])

Assistance MPM

Affichage de l'assistance MPM

- Tournez la bague de commande pour afficher l'assistance MPM.
- Vous pouvez aussi afficher l'assistance MPM en appuyant sur ◀ pour afficher l'écran de réglage, en appuyant sur les touches du curseur pour régler la position à agrandir, puis en appuyant sur [MENU/SET].
- Lorsque vous effectuez l'opération suivante, la position à agrandir revient au centre.
 - Lorsque vous appuyez sur la touche [DISP.] sur l'écran utilisé pour le réglage de la position à agrandir
- Si vous appuyez sur les touches du curseur lorsque l'option [Zone MP directe] du menu [Personnalisé] est réglée sur [OUI], l'écran de réglage de la position agrandie apparaît.

Désactivation de la fonction d'assistance MPM

- Pour quitter l'assistance MPM, enfoncez le déclencheur à mi-course.
- Vous pouvez aussi quitter l'assistance MPM en appuyant sur [MENU/SET].
- Lorsque vous affichez l'assistance MPM en tournant la bague de commande, l'assistance MPM prend fin automatiquement environ 10 secondes après la fin de l'opération.



Non disponible dans le cas suivant :

- L'assistance de la mise au point manuelle est désactivée dans la plage du zoom numérique ou lors de l'enregistrement d'images animées.



Paramétrage de la méthode d'affichage de l'assistance MPM

MENU → **Ⓕ** [Personnalisé] → [Assistance MPM]

[MP]	Tournez la bague de commande ou appuyez sur la touche [MP] (◀) pour agrandir la position.
[MP] _{MP}	Tournez la bague de commande pour agrandir la position.
[MP]	Appuyez sur la touche [MP] (◀) pour agrandir la position.
[NON]	Il n'est pas possible d'utiliser la bague de commande ou la touch [MP] (◀) pour agrandir la position.

Modification de l'affichage d'assistance MPM

MENU →  [Personnalisé] → [Affichage assist. MPM]

[PLEIN] : Agrandit l'écran d'assistance en utilisant l'écran entier.

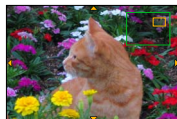

[I sur I] : Agrandit l'écran d'assistance sur une partie de l'écran.



- Lorsque [I sur I] est sélectionné, la taille de l'écran est agrandie ou réduite d'environ 3 fois à 6 fois. Lorsque [PLEIN] est sélectionné, la taille de l'écran est agrandie ou réduite d'environ 3 fois à 10 fois. Agrandissez ou rapetissez l'écran par des facteurs d'agrandissement définis par pas de 1x, au moyen de la molette de commande.

Prises de vues avec verrouillage de la mise au point et/ou de l'exposition [Verrou MPA/EA]

Mode d'enregistrement : **IA P A S M**

La fonction Verrouillage MPA/EA est pratique, par exemple, lorsqu'il y a trop de contraste sur le sujet et que vous ne pouvez obtenir l'exposition adéquate (Verrouillage EA), ou lorsque vous souhaitez enregistrer une image fixe composée de sorte que le sujet se trouve à l'extérieur de la zone MPA (Verrouillage MPA).

- 1 Pointer l'appareil sur le sujet.
- 2 Verrouillez la mise au point et/ou l'exposition tout en maintenant enfoncée la touche [AF/AE LOCK].

- Lorsque vous libérez la touche [AF/AE LOCK], le verrouillage de la mise au point et/ou de l'exposition s'annule.
- Au moment de l'achat, seule l'exposition est verrouillée.

- 3 Tout en maintenant enfoncée la touche [AF/AE LOCK], déplacez l'appareil pour composer la prise de vue désirée et enfoncez complètement le déclencheur.

- Si [V.EA] est réglé, enfoncez le déclencheur à mi-course pour faire la mise au point, puis enfoncez-le complètement.

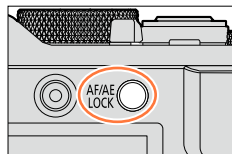

V.EA :
La mise au point est verrouillée (Verrou MPA)

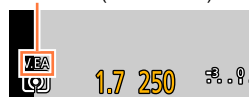

Paramétrage de la fonction de la touche [AF/AE LOCK]

MENU → **fC** [Personnalisé] → [Verrou MPA/EA]

[V.EA]	Verrouille uniquement l'exposition. • [V.EA], la valeur d'ouverture et la vitesse d'obturation s'affichent une fois la bonne exposition obtenue.
[V.MPA]	Verrouille uniquement la mise au point. • [V.MPA], la mise au point, la valeur d'ouverture et la vitesse d'obturation s'affichent lorsque la mise au point s'effectue sur le sujet.
[V. MPA/EA]	Verrouille la mise au point et l'exposition. • [V.MPA], [V.EA], la mise au point, la valeur d'ouverture et la vitesse d'obturation s'affichent lorsque la mise au point s'effectue sur le sujet et que la bonne exposition est obtenue.
[MPA-OUI]	La mise au point automatique est activée.

Maintient ou non du verrouillage lorsque la touche [AF/AE LOCK] est libérée

MENU → **fC** [Personnalisé] → [Verr. MPA/EA fixe] → [OUI] / [NON]

Prises de vues avec verrouillage de la mise au point et/ou de l'exposition [Verrou MPA/EA]

- Le verrouillage MPA s'applique seulement dans les cas suivants :
 - Mode [Rég. manuel exposition]
- Pendant la mise au point manuelle, seul le verrouillage EA peut être utilisé.
- Seul le verrouillage MPA est activé pendant l'enregistrement d'images animées. Après l'annulation du verrouillage MPA pendant l'enregistrement d'images animées, il n'est pas possible d'effectuer à nouveau le verrouillage MPA.
- Il est possible de refaire la mise au point sur le sujet en appuyant sur le déclencheur à mi-course même lorsque l'exposition est verrouillée.
- Il est possible d'activer le décalage de programme même lorsque l'exposition est verrouillée.
- Le verrouillage est annulé si un zoom est effectué après avoir verrouillé l'exposition et(ou) la mise au point. Refaites le verrouillage.

Prises de vues avec compensation de l'exposition

Mode d'enregistrement : **[A]** **[P]** **[A]** **[S]** **[M]**

Compense l'exposition lorsque que l'arrière plan est éclairé ou que le sujet est trop sombre ou trop clair.

- 1** Tournez la molette de compensation de l'exposition pour sélectionner la valeur de compensation.

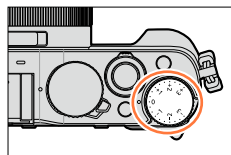

Sous-exposition

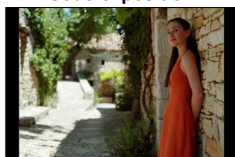

Exposition optimale

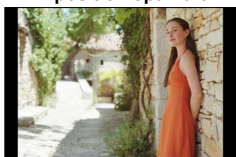

Surexposition



Ajustez l'exposition dans le sens [+]

Ajustez l'exposition dans le sens [-]

- Vous pouvez régler la valeur de compensation de l'exposition sur une plage de -3 EV à +3 EV.

- Selon la luminosité, la compensation pourrait ne pas être possible.
- Lorsque l'option [Compens. auto expo.] de [Flash] dans le menu [Enr.] est réglée sur [OUI], l'émission du flash est aussi automatiquement ajustée selon la valeur de compensation de l'exposition. (→183)

Réglage du niveau de sensibilité ISO

Mode d'enregistrement : **[A] [P] [A] [S] [M]**

Cette fonction permet de régler la sensibilité ISO (sensibilité à la lumière) manuellement. Il est recommandé de sélectionner une sensibilité plus élevée de manière à obtenir des images claires malgré un faible éclairage.

1 Appuyez sur la touche [ISO] (▲).

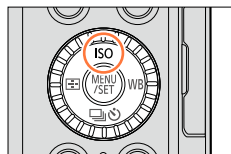

2 Tournez la molette de commande pour sélectionner la sensibilité ISO, puis appuyez sur [MENU/SET].

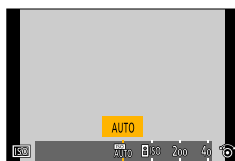

AUTO	La sensibilité ISO est automatiquement réglée dans une plage allant jusqu'à 3200*1 en fonction de la luminosité du sujet.
[ISO] (ISO intelligent)	La sensibilité ISO est automatiquement réglée dans une plage allant jusqu'à 3200*1 en fonction du mouvement et de la luminosité du sujet.
100*2/200/400/800/1600/ 3200/6400/12800/25600	La sensibilité ISO est fixée au niveau sélectionné. • Lorsque [Paliers ISO] est réglé sur [1/3EV], un plus grand nombre de paramètres de la sensibilité ISO peuvent être établis. (→138)

*1 Lorsque l'option [Rég. limite ISO] (→137) du menu [Enr.] est réglée sur une autre valeur que [NON], la sensibilité ISO se règle automatiquement sur une valeur pouvant aller jusqu'à la valeur de réglage de [Rég. limite ISO].

*2 Seulement lorsque [Sensibilité étendue] est réglé sur [OUI].



Guide de réglage

Sensibilité	[200]	← →	[25600]
Endroit (recommandé)	Clair (à l'extérieur)		Sombre
Vitesse d'obturation	Lente		Rapide
Interférence	Faible		Élevée
Sujet flou	Élevée		Faible

Réglage du niveau de sensibilité ISO

- Lorsque [Dynamique +] est sélectionné comme effet d'image (filtre), [Sensibilité] se verrouille sur [AUTO].
- Lorsqu'un effet d'image (filtre) autre que [Dynamique +] est sélectionné ou lorsque [Exposition multiple] est activé, il est possible de régler la sensibilité ISO jusqu'à [3200].
- Pour plus de détails sur la plage de flash disponible lorsque [Sensibilité] est réglé sur [AUTO], reportez-vous à (→177).
- Il n'est pas possible de sélectionner [ISO] dans les cas suivants :
 - Mode [Priorité vitesse]
 - Mode [Rég. manuel exposition]
- Lorsque [Zone MP directe] (→123) est réglé sur [OUI], les touches du curseur servent à déplacer la zone de la mise au point automatique. Dans ce cas, utilisez le menu rapide (→34) pour régler la sensibilité ISO.
- Vous pouvez utiliser les réglages suivants lors de l'enregistrement d'images animées : [AUTO], [200] - [6400]

Paramétrage de la limite supérieure de sensibilité ISO

Mode d'enregistrement :     

Il est possible de sélectionner la limite supérieure de la sensibilité ISO lorsque [Sensibilité] est réglé sur [AUTO] ou [ISO].

MENU →  [Enr.] → [Rég. limite ISO]

Réglages : [400] / [800] / [1600] / [3200] / [6400] / [12800] / [25600] / [NON]



Non disponible dans le cas suivant :

- Pendant l'enregistrement d'images animées

Réglage du niveau de sensibilité ISO

Paramétrage de la valeur incrémentielle de la sensibilité ISO

Mode d'enregistrement :  **P A S M**

Il est possible de modifier le réglage pour augmenter la sensibilité ISO de 1 EV ou de 1/3 EV.

MENU →  **[Enr.]** → **[Paliers ISO]**

[1/3EV]	[L.100]* / [L.125]* / [L.160]* / [200] / [250] / [320] / [400] / [500] / [640] / [800] / [1000] / [1250] / [1600] / [2000] / [2500] / [3200] / [4000] / [5000] / [6400] / [8000] / [10000] / [12800] / [16000] / [20000] / [25600]
[1 EV]	[L.100]* / [200] / [400] / [800] / [1600] / [3200] / [6400] / [12800] / [25600]

* Seulement lorsque [Sensibilité étendue] est réglé sur [OUI].

- Lorsque ce réglage est commuté de [1/3EV] à [1 EV], il est alors possible de modifier le réglage de [Sensibilité]. (La sensibilité ISO sera réglée à la valeur la plus rapprochée de la valeur pouvant être réglée pour [1 EV].)

Élévation du réglage de sensibilité ISO

Mode d'enregistrement :  **P A S M**

Vous pouvez élever les valeurs numériques réglables pour la sensibilité ISO.

MENU →  **[Enr.]** → **[Sensibilité étendue]**



Réglages : **[OUI]** / **[NON]**

Paramétrage du mode de mesure

Mode d'enregistrement : **IA P A S M**

Vous pouvez changer la méthode de mesure pour mesurer la luminosité.

MENU →  **[Enr.]** → **[Mode de mesure]**

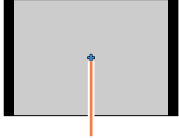
[Mode de mesure]	Mode photométrique	Conditions
 (Multiple)	Sur tout l'écran	Conditions normales (donne des photos équilibrées)
 (Pondéré au centre)	Au centre et autour de la zone centrale	Sujet centré
 (Ponctuel)	Centre de [+] (cible de mesure sélective)  Cible de mesure sélective	Grande différence entre la luminosité du sujet et celle en arrière-plan (p. ex. : personne sous les projecteurs sur une scène, éclairage en contre-jour)

- La rubrique de menu est commune aux menus [Enr.] et [Images animées]. Si l'un des paramètres du menu est modifié, le paramétrage correspondant sur l'autre menu sera également automatiquement modifié.

Réglage du type de déclencheur

Mode d'enregistrement : **IA P A S M**

Vous pouvez effectuer les prises de vues avec deux types de mode d'obturateur : l'obturateur mécanique et l'obturateur électronique.

	Obturateur mécanique	Obturateur électronique
Description	Commence l'exposition avec l'obturateur électronique et la termine avec l'obturateur mécanique.	Commence et termine l'exposition avec l'obturateur électronique.
Flash	○	—
Vitesse d'obturation (secondes)	60 - 1/4000	1*1 - 1/16000
Son de l'obturateur	Son de l'obturateur mécanique*2 +	Son de l'obturateur électronique*3

*1 Vous pouvez régler la sensibilité ISO sur une valeur maximale de [ISO 3200]. Si la sensibilité ISO est supérieure à [ISO 3200], la vitesse d'obturation sera plus rapide que 1 seconde.

*2 Il n'est pas possible de désactiver le son d'obturateur mécanique.

*3 Vous pouvez utiliser [Vol. obturateur] pour ajuster le volume du son d'obturateur électronique. (→43)

1 Réglez le menu.

MENU →  **[Enr.]** → **[Type d'obturateur]**

[AUTO]	Le mode d'obturateur permute automatiquement selon les conditions d'enregistrement et la vitesse d'obturation. • Le mode d'obturateur mécanique a une priorité plus élevée que le mode d'obturateur électronique, car il a moins de restrictions fonctionnelles lors de l'enregistrement avec un flash, etc.
[OBTMÉC]	Utilise uniquement le mode d'obturateur mécanique pour les prises de vues.
[OBTÉLECT]	Utilise uniquement le mode d'obturateur électronique pour les prises de vues.

- Lorsque [E] s'affiche sur l'écran, l'obturateur électronique est utilisé pour les prises de vues.
- Lorsque [Vitesse rafale] est réglé sur [SH], l'obturateur électronique est utilisé pour les prises de vues.
- Lorsque [Mode discret] est réglé sur [OUI], l'obturateur électronique est utilisé pour les prises de vues.
- Si vous photographiez un sujet en mouvement avec l'obturateur électronique, il se peut que le sujet soit déformé sur l'image dans certains cas.
- Lors des prises de vues avec l'obturateur électronique sous l'éclairage d'un tube fluorescent ou d'une lampe à DEL, il peut y avoir des bandes horizontales sur l'image enregistrée. L'utilisation d'une vitesse d'obturation inférieure peut réduire les bandes horizontales. (→84)
- Veillez à respecter le droit à la vie privée, les droits d'utilisation de portrait, etc., du sujet lorsque vous utilisez cette fonction. Vous assumez les risques liés à son utilisation.

Sélection d'un mode d'entraînement

Mode d'enregistrement : **[A] [P] [A] [S] [M]**

Vous pouvez permuter l'opération à effectuer lors de la pression sur le déclencheur.

1 Appuyez sur la touche **[] (▼)**.

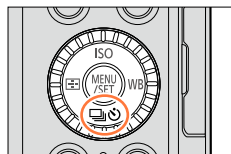

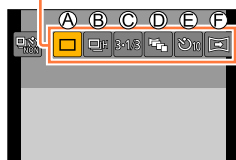

2 Appuyez sur **◀▶** pour sélectionner le mode d'entraînement, puis appuyez sur **[MENU/SET]**.

Mode d'entraînement



A [Simple]	Lors de la pression sur le déclencheur, une seule image est enregistrée.
B [Rafale] (→142)	Les images sont enregistrées l'une après l'autre pendant que le déclencheur est enfoncé.
C [Prise rafale auto]* (→145)	À chaque pression sur le déclencheur, les images sont enregistrées avec des réglages d'exposition différents, selon la plage de compensation de l'exposition.
D [Rafale format]* (→147)	Lors de la pression sur le déclencheur, 4 images sont automatiquement enregistrées sous 4 formats d'image différents.
E [Retardateur] (→148)	Lors de la pression sur le déclencheur, l'enregistrement s'effectue une fois le temps défini écoulé.
F [Photo panoramique]* (→150)	Les images sont enregistrées l'une après l'autre pendant que vous enfoncez le déclencheur et déplacez l'appareil horizontalement ou verticalement, puis l'appareil combine les images en une seule image panoramique.

* Cette fonction ne peut être activée dans le mode [Automatisation intelligente].

- Pour annuler le mode d'entraînement, sélectionnez **[]** ([Simple]) ou **[]**. L'enregistrement permute sur « Une seule image ».
- Lorsque vous appuyez sur **▲**, vous pouvez modifier les réglages de chacun des modes d'entraînement. Notez toutefois qu'il n'est pas possible de modifier les réglages de [Simple] et [Rafale format].



Fonction de prises de vues en rafale

Mode d'enregistrement : **[A] [P] [A] [S] [M]**

Les images sont enregistrées l'une après l'autre pendant que le déclencheur est enfoncé.

- Les prises de vues effectuées pendant que [Vitesse rafale] est réglé sur [SH] sont enregistrées ensemble sous un seul groupe de rafale (→201).

1 Appuyez sur la touche **[ ]** (**▼**).

2 Appuyez sur **◀▶** pour sélectionner l'icône de rafale (**[ ]**, etc.), puis appuyez sur **▲**.

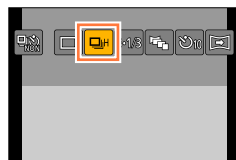

3 Appuyez sur **◀▶** pour sélectionner la vitesse de rafale, puis appuyez sur **[MENU/SET]**.



		[SH] (Super haute vitesse)*1	[H] (Haute vitesse)	[M] (Vitesse moyenne)	[B] (Basse vitesse)
Cadence (images/ seconde)	[MPA S]	40	11	7	2
	[MPA F] / [MPA C]	—	6,5	6,5	2
Vision directe pendant l'enregistrement en rafale		Aucun	Aucun	Disponible	Disponible
Nombre d'images*2	Avec fichiers RAW	—	20*3	20*3	20*3
	Sans fichiers RAW	60	Variable selon la capacité de la carte*3		

*1 L'obturateur électronique s'activera.

*2 Le nombre d'images enregistrées en rafale est limité par les conditions environnantes ainsi que le type/état de carte utilisée.

*3 Les prises de vues sont possibles jusqu'à ce que la carte soit pleine. La vitesse de rafale ralentira toutefois au milieu de l'enregistrement. Le moment exact du ralentissement de la vitesse de rafale dépend des réglages de format de l'image, de la taille de l'image et de la qualité, ainsi que du type de carte utilisée.

- La vitesse de rafale peut ralentir en fonction des réglages suivants :
 - [Taille image] (→108), [Qualité] (→109), Sensibilité (→136), Mode de mise au point (→114), [Priorité MP/décl.] (→125)
- Il est aussi possible de régler la vitesse de rafale avec l'option [Vitesse rafale] du menu [Enr.].
- Pour plus de détails sur les fichiers RAW, reportez-vous à (→109).

4 Effectuez la mise au point sur le sujet et prenez une photo.

- Maintenez la touche du déclencheur enfoncée à fond pour activer le mode de prises de vues en rafale.



■ Pour annuler la rafale

À l'étape 2, sélectionnez [] ([Simple]) ou [_{NOR}].



Mise au point en mode de rafale

La mise au point varie suivant le mode de mise au point (→114) et le réglage de l'option [Priorité MP/décl.] (→125) du menu [Personnalisé].

Mode de mise au point	[Priorité MP/décl.]	Mise au point
[MPA S]	[MP]	Lors de la première prise de vue
	[DÉCLENCH.]	
[MPA F] / [MPA C]*1	[MP]	Mise au point normale*2
	[DÉCLENCH.]	Mise au point prévue*3
[MF]	—	Mise au point manuelle

*1 La mise au point se verrouille sur la première image lors des prises de vues de sujets sombres ou lorsque la vitesse de rafale est réglée sur [SH].

*2 Comme l'appareil enregistre une rafale d'images tout en ajustant la mise au point, il se peut que la vitesse de rafale soit plus lente.

*3 L'appareil prédit la mise au point à l'intérieur d'une plage possible, en accordant une priorité plus élevée à la vitesse de rafale.

Fonction de prises de vues en rafale

- Si plusieurs images en rafale sont enregistrées alors que la vitesse de rafale est réglée sur [H], il se peut que la vitesse de rafale ralentisse pendant l'enregistrement des images en rafale.
- Lorsque la vitesse de rafale est réglée sur [SH] ou [H] (le mode de mise au point est réglé sur [MPA S] ou [MF]) et que l'exposition et l'équilibre des blancs sont verrouillés sur ceux de la première image.
- Lorsque la vitesse de rafale est réglée sur [H] (le mode de mise au point est réglé sur [MPA F] ou [MPA C]), [M] ou [B] et que l'exposition et l'équilibre des blancs sont ajustés séparément pour chaque image fixe.
- La vitesse de rafale peut être réduite si la vitesse d'obturation (images/seconde) est réduite dans les emplacements plus sombres.
- En cas d'enregistrements répétés, l'intervalle entre les enregistrements pourrait être plus long selon les conditions d'utilisation.
- **La sauvegarde d'images fixes prises au moyen de la fonction de prises de vues en rafale peut prendre un certain temps. Si vous continuez d'effectuer des prises de vues durant la sauvegarde, le nombre d'images prises en rafale sera réduit. Il est recommandé d'utiliser une carte mémoire à haut débit lors de prises en rafale.**

**Non disponible dans les cas suivants :**

- Le mode de prises de vues en rafale est désactivé dans les situations suivantes :
 - Lorsque l'effet d'image (filtre) est activé ([Monochrome brut], [Monochrome doux], [Effet miniature], [Mise au point douce], [Effet d'étoile], [Ensoleillement])
 - Lorsque le test d'équilibre des blancs est activé
 - Lors de l'utilisation de [Prises en accéléré]
 - Lors de l'utilisation de [Anim. image par image] (Disponible uniquement sous [Prise de vue auto])
 - Pendant l'enregistrement d'images animées
 - Lorsque [PHOTO 4K] est réglé sur [OUI]
 - Lorsque le flash est utilisé
 - Pendant l'enregistrement T (temps)
 - Lors d'un enregistrement avec [Prise noct. main i.]
 - Lorsque [HDR (Dynamique étendue)] est réglé sur [OUI]
 - Lorsque [Exposition multiple] est réglé
 - Lorsque [Enreg. simult. s/filtre] est réglé sur [OUI]
- L'option [SH] du mode rafale n'est pas disponible dans les cas suivants :
 - Lorsque [Qualité] est réglé sur [RAW:⚡], [RAW:⚡] ou [RAW]
 - Lors de l'utilisation de [Anim. image par image]

Prises de vues en rafale avec modification automatique de l'exposition [Prise rafale auto]

Mode d'enregistrement : **IA P A S M**

À chaque pression sur le déclencheur, jusqu'à 7 images sont enregistrées avec des réglages d'exposition différents, selon la plage de compensation de l'exposition.

Exemple de prises de vues en rafale avec réglage automatique de l'exposition lorsque [Pas] est réglé sur [3·1/3] et [Séquence] sur [0/-/+]

1^{re} image

±0 EV

2^e image

-1/3 EV

3^e image

+1/3 EV

- Appuyez sur la touche [] (▼).
- Appuyez sur ◀▶ pour sélectionner l'icône de prises de vues en rafale avec réglage automatique de l'exposition ([3·1/3], etc.), puis appuyez sur ▲.
- Appuyez sur ◀▶ pour sélectionner la fourchette de compensation, puis appuyez sur [MENU/SET].

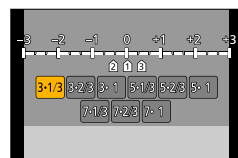
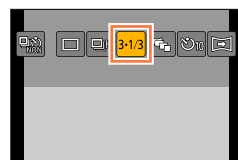

- Effectuez la mise au point sur le sujet et prenez une photo.

- Vous pouvez enregistrer une rafale d'images en maintenant enfoncé le déclencheur.
- L'affichage de prises de vues en rafale avec réglage automatique de l'exposition clignote jusqu'à ce que toutes les images de rafale soient enregistrées.
- L'appareil recommence l'enregistrement depuis la première image fixe si vous modifiez les réglages de prises de vues en rafale avec réglage automatique de l'exposition ou mettez l'appareil hors marche avant que toutes les images de rafale n'aient été enregistrées.

■ Pour annuler [Prise rafale auto]

À l'étape 2, sélectionnez [] ([Simple]) ou [] ([NR]).



Prises de vues en rafale avec modification automatique de l'exposition [Prise rafale auto]



■ **Modification du réglage Simple/Rafale, de la plage de compensation et de l'ordre d'enregistrement des prises de vues en rafale avec réglage automatique de l'exposition**



① Réglez le menu.

MENU →  [Enr.] → [Prise rafale auto]

② Appuyez sur ▲ ▼ pour sélectionner [Réglages simple/rafale], [Pas] ou [Séquence], puis appuyez sur [MENU/SET].

③ Appuyez sur ▲ ▼ pour sélectionner un paramétrage, puis appuyez sur [MENU/SET].

[Réglages simple/rafale]	 (simple)	[Pas]	3·1/3 (3 images)	[Séquence]	0/-/+
	 (rafale)		3·2/3 (3 images)		-0/+
	3·1 (3 images)				
	5·1/3 (5 images)				
	5·2/3 (5 images)				
	5·1 (5 images)				
	7·1/3 (7 images)				
	7·2/3 (7 images)				
	7·1 (7 images)				

- Vous pouvez faire une prise de vue à la fois lorsque  est activé.
- Lorsque  est activé, vous pouvez enregistrer une rafale d'images dont le nombre maximum d'images correspond au nombre d'images que vous avez défini.
- Fermez le menu après avoir modifié les réglages.

- Si vous faites des prises de vues en rafale avec réglage automatique de l'exposition après l'exécution de la compensation de l'exposition, l'appareil fera les prises de vues en se référant à la valeur d'exposition corrigée.

 **Non disponible dans les cas suivants :**

- [Prise rafale auto] est désactivé dans les situations suivantes :
 - Lorsque l'effet d'image (filtre) est activé ([Monochrome brut], [Monochrome doux], [Effet miniature], [Mise au point douce], [Effet d'étoile], [Ensoleillement])
 - Lorsque le test d'équilibre des blancs est activé
 - Pendant l'enregistrement d'images animées
 - Lorsque [PHOTO 4K] est réglé sur [OUI]
 - Lorsque le flash est utilisé
 - Pendant l'enregistrement T (temps)
 - Lorsque [HDR (Dynamique étendue)] est réglé sur [OUI]
 - Lorsque [Exposition multiple] est réglé
 - Lors de l'utilisation de [Prises en accéléré]
 - Lors de l'utilisation de [Anim. image par image] (Disponible uniquement sous [Prise de vue auto])
 - Lorsque [Enreg. simult. s/filtre] est réglé sur [OUI]

Prises de vues avec changement automatique du format d'image [Rafale format]

Mode d'enregistrement : **[A] [P] [A] [S] [M]**

Sur une seule pression du déclencheur, l'appareil prend automatiquement quatre photos avec quatre formats d'image différents (4:3, 3:2, 16:9 et 1:1). (Le son du déclencheur n'est émis qu'une seule fois.)

1 Appuyez sur la touche **[ ] (▼).**

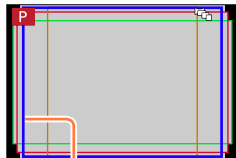

2 Appuyez sur **◀▶** pour sélectionner l'icône de prises de vues en rafale avec format d'image (**[]**), puis appuyez sur **[MENU/SET]**.



La plage d'enregistrement de chaque format d'image est affichée.



3 Effectuez la mise au point sur le sujet et prenez une photo.

■ Pour annuler la prise de vue en rafale avec format d'image

À l'étape 2, sélectionnez **[]** ([Simple]) ou **[]** (No).

- Lorsque [Taille image] est réglé sur [P], le réglage devient automatiquement [M].
- Pour les quatre images, l'appareil utilise les mêmes réglages de vitesse d'obturation, de valeur d'ouverture, de mise au point, de [Exposition], de [Équilibre blancs] et de [Sensibilité].

 Non disponible dans les cas suivants :

- [Rafale format] est désactivé dans les situations suivantes :
 - Lorsque l'effet d'image (filtre) est activé ([Monochrome brut], [Monochrome doux], [Appareil photo-jouet], [Jouet lumineux], [Effet miniature], [Mise au point douce], [Effet d'étoile], [Ensoleillement])
 - Pendant l'enregistrement d'images animées
 - Lorsque [PHOTO 4K] est réglé sur [OUI]
 - Pendant l'enregistrement T (temps)
 - Lorsque le test d'équilibre des blancs est activé
 - Lorsque [Qualité] est réglé sur [, ] ou [RAW]
 - Lors de l'utilisation de [Prises en accéléré]
 - Lors de l'utilisation de [Anim. image par image] (Disponible uniquement sous [Prise de vue auto])
 - Lorsque [HDR (Dynamique étendue)] est réglé sur [OUI]
 - Lorsque [Exposition multiple] est réglé
 - Lorsque [Enreg. simult. s/filtre] est réglé sur [OUI]

Prise de vues avec le retardateur

Mode d'enregistrement : **[A] [P] [A] [S] [M]**

Il est recommandé d'utiliser un trépied. Cela est aussi efficace pour éviter le bougé lors de la pression sur le déclencheur, en réglant le retardateur sur 2 secondes.

- 1 Appuyez sur la touche **[]** (**▼**).
- 2 Appuyez sur **◀▶** pour sélectionner l'icône de retardateur (**[10]**, etc.), puis appuyez sur **▲**.

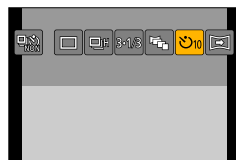

- 3 Appuyez sur **◀▶** pour sélectionner le paramétrage du retardateur, puis appuyez sur **[MENU/SET]**.



10	Le retardateur se déclenche après un délai de 10 secondes.
10	Le retardateur se déclenche après un délai de 10 secondes et trois photos sont prises à des intervalles d'environ 2 secondes.
2	Le retardateur se déclenche après un délai de 2 secondes.

- Vous pouvez aussi régler le temps du retardateur au moyen de l'option [Retardateur] du menu [Enr.].

- 4 Enfoncez le déclencheur à mi-course pour faire la mise au point, puis enfoncez-le complètement pour lancer l'enregistrement.

- La mise au point et l'exposition se verrouillent lorsque le déclencheur est enfoncé à mi-course.
- L'enregistrement commence après le clignotement du voyant du retardateur.

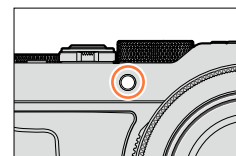
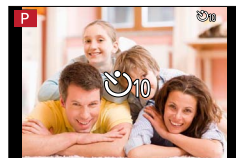

■ Pour annuler le retardateur

À l'étape 2, sélectionnez **[]** ([Simple]) ou **[]**.

- Vous pouvez annuler le retardateur en mettant l'appareil hors marche. (Lorsque [Arrêt auto retardateur] (**→50**) est réglé sur [OUI].)

Prise de vues avec le retardateur

- Si vous faites des prises de vues avec un flash lorsque [] est activé, il se peut que l'émission du flash ne soit pas stable dans certains cas.



 **Non disponible dans les cas suivants :**





- Cette fonction ne peut être réglée sur [] dans les conditions suivantes :
 - Lorsque le test d'équilibre des blancs est activé
 - Lorsque [Exposition multiple] est réglé
 - Pendant l'enregistrement T (temps)
- Le retardateur est désactivé dans les situations suivantes :
 - Pendant l'enregistrement d'images animées
 - Lorsque [PHOTO 4K] est réglé sur [OUI]
 - Lors de l'utilisation de [Prises en accéléré]
 - Lors de l'utilisation de [Anim. image par image] (Disponible uniquement sous [Prise de vue auto])

Enregistrement d'images panoramiques

Mode d'enregistrement : **IA P A S M**

Il est facile d'enregistrer une image panoramique en pivotant l'appareil dans la direction de l'enregistrement puis en assemblant automatiquement les photos prises en rafale en cette occasion.

- 1 Appuyez sur la touche **[]** (**▼**).
- 2 Appuyez sur **◀▶** pour sélectionner l'icône de panorama (**[]**, etc.), puis appuyez sur **▲**.
- 3 Appuyez sur **◀▶** pour sélectionner le sens d'enregistrement, puis appuyez sur **[MENU/SET]**.

 Gauche → Droite	Un guide horizontal s'affiche.
 Droite → Gauche	
 Bas → Haut	Un guide vertical s'affiche.
 Haut → Bas	

- Vous pouvez aussi sélectionner le sens d'enregistrement avec l'option [Direction panoramique] du menu [Enr.].



Application d'un effet d'image (filtre)

- ① Appuyez sur la touche **[FILTER]** pour sélectionner un effet d'image. (**→89**)
 - Ⓐ Orientation de l'enregistrement
 - Ⓑ Effets d'image
(Ne s'affiche pas lorsque [Aucun effet] est sélectionné.)
 - Ⓒ Ajustement de l'effet d'image
(Ne s'affiche que lorsqu'un effet d'image est sélectionné.)
 - Vous pouvez aussi régler les effets d'image en tournant la bague de commande.
 - [Appareil photo-jouet], [Jouet lumineux], [Effet miniature] et [Ensoleillement] ne sont pas disponibles.
 - Lors de l'enregistrement d'images panoramiques, les effets suivants ne sont pas appliqués à l'écran d'enregistrement.
 - [Monochrome brut], [Monochrome doux], [Mise au point douce], [Effet d'étoile]
- ② Appuyez sur **[MENU/SET]**.

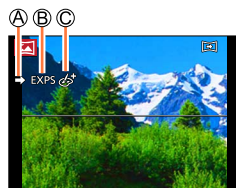

- 4 Appuyez sur le déclencheur à mi-course pour effectuer la mise au point.

Enregistrement d'images panoramiques

5 Appuyez sur le déclencheur à fond et déplacez l'appareil photo dans un petit mouvement circulaire dans le sens d'enregistrement pour lancer l'enregistrement.

Exemple pour prendre des photos de gauche à droite.



Orientation de l'enregistrement et état d'avancement (approximation)

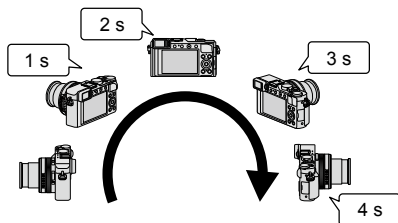

- Pivotez l'appareil à une vitesse constante.
- Les photos pourraient ne pas être réussies si l'appareil est pivoté trop lentement ou trop rapidement.

6 Appuyez de nouveau sur le déclencheur à fond pour mettre un terme à l'enregistrement.

- Vous pouvez également mettre un terme à l'enregistrement en arrêtant de déplacer l'appareil photo lors des prises de vues.
- Il est également possible de terminer l'enregistrement en déplaçant l'appareil vers l'extrémité du guide.



Astuces

- Pivotez l'appareil dans la direction de l'enregistrement en prenant soin de le tenir bien stable.

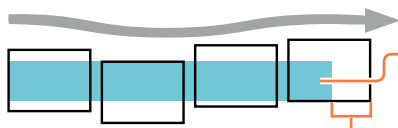

S'il y a trop de bougé, l'appareil pourrait ne pas pouvoir prendre les photos ou une image panoramique étroite (petite) pourrait être créée.

Faites pivoter l'appareil jusqu'à un point dépassant légèrement le point désiré pour l'enregistrement. (Toutefois, le dernier cadre n'est pas enregistré jusqu'à la fin.)

Enregistrement d'images panoramiques

■ À propos de la lecture d'image panoramique

Il est possible d'utiliser le levier du zoom pour agrandir les images panoramiques de la même manière qu'avec d'autres types d'images fixes. Si le visionnement de photos panoramiques est effectué de la même manière que les images animées, les photos panoramiques défilent automatiquement. (→70)

- Contrairement au visionnement d'images animées, vous ne pouvez pas effectuer une marche avant/arrière rapide lors du défilement automatique de photos panoramiques. (Vous pouvez avancer ou reculer par trame lorsque l'opération de défilement automatique est en pause.)

■ Pour annuler

À l'étape 2, sélectionnez [] ([Simple]) ou [] ([]).



- La position du zoom est fixée sur la position W.
- [Stabilisateur] est inopérant lorsqu'il est réglé sur [] (Normal).
- Comme la valeur d'ouverture et la vitesse d'obturation sont automatiquement contrôlées pendant l'enregistrement d'images panoramiques, les réglages effectués au moyen de la bague d'ouverture et de la molette de vitesse d'obturation sont désactivés.
- Les réglages de mise au point, d'exposition et d'équilibre des blancs sont ceux établis à leur valeur optimale pour la première prise de vue.

Si la mise au point ou la luminosité des images enregistrées dans la composition d'une photo panoramique après la première image sont considérablement différents de ceux de la première image, la mise au point et la luminosité sur la photo panoramique comme telle (lorsque toutes les images sont fusionnées) pourraient ne pas être uniformes.

- Lorsque l'effet d'image (filtre) est activé, [Équilibre blancs] se verrouille sur [ÉAB].
- Étant donné que plusieurs images sont fusionnées pour créer une photo panoramique, certains sujets pourraient être déformés ou la partie de fusion des images pourrait être visible.
- Le nombre de pixels par ligne horizontale et ligne verticale d'une photo panoramique varie selon l'orientation de l'enregistrement et le nombre de photos fusionnées.
Le nombre maximal de pixels lors de l'enregistrement est comme suit :
 - Prises de vues à l'horizontale : environ 8176×1920
 - Prises de vues à la verticale : environ 2560×7680
- [Type d'obturateur] est fixé sur [AUTO].



Non disponible dans les cas suivants :

- Il n'est pas possible d'enregistrer une image panoramique dans les cas suivants.
 - Lorsque le test d'équilibre des blancs est activé
 - Lorsque [Qualité] est réglé sur [RAW , [RAW ] ou [RAW]
 - Lorsque [HDR (Dynamique étendue)] est réglé sur [OUI]
 - Lorsque [Exposition multiple] est réglé
 - Pendant l'enregistrement T (temps)
 - Lors de l'utilisation de [Prises en accéléré]
 - Lors de l'utilisation de [Anim. image par image]
 - Lorsque [Mode discret] est réglé
 - Lorsque [Enreg. simul. s/filtre] est réglé sur [OUI]
 - Lorsque [PHOTO 4K] est réglé sur [OUI]
- Les images panoramiques pourraient ne pas être créées ou enregistrées correctement avec les sujets suivants ou dans les conditions suivantes :
 - Sujets d'un motif ou apparence constante (ciel, plage, etc.)
 - Sujets en mouvement (personne, animal, véhicule, vagues, fleurs flottant dans le vent, etc.)
 - Sujets avec des couleurs ou des motifs qui varient trop rapidement (comme une image apparaissant sur un affichage)
 - Endroits sombres
 - Endroits avec une source lumineuse à scintillement (lampe fluorescente, lumière de bougie, etc.)

Prises de vues automatiques à intervalles prédéfinis

[Prises en accéléré]

Mode d'enregistrement : **[A] [P] [A] [S] [M]**

Il est possible de programmer des données telles que l'heure du lancement de l'enregistrement et l'intervalle d'enregistrement pour prendre des photos automatiquement. Ce réglage s'avère pratique pour des prises de vues à des intervalles réguliers de paysages, pour l'observation de changements graduels chez des animaux ou des plantes, et de nombreuses autres applications. Les images sont enregistrées en tant qu'image d'un seul groupe (→201). Lorsque l'option [Vidéo en accéléré] du menu [Lecture] est utilisée, vous pouvez créer des images animées. (→215)

- Effectuez les réglages de date et d'heure à l'avance. (→29)

1 Réglez le menu.

MENU → **[Enr.]** → **[Prises en accéléré]**

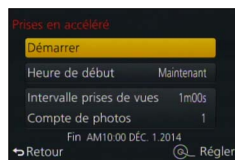
2 Appuyez sur **▲ ▼** pour sélectionner l'option, puis appuyez sur **[MENU/SET]**.

[Heure de début]	[Maintenant]	Lancement de l'enregistrement sur pression à fond du déclencheur.
	[Réglage du délai de démarrage]	Réglez l'heure du début de l'enregistrement. Le paramétrage est possible jusqu'à 23 heures 59 minutes à l'avance. Appuyez sur ◀▶ pour sélectionner l'option (heure et/ou minute), sur ▲ ▼ pour régler l'heure de début, puis appuyez sur [MENU/SET].
[Intervalle prises de vues] / [Compte de photos]	L'intervalle d'enregistrement et le nombre de photos peuvent être définis. ◀▶ : Sélectionnez l'élément (minute/seconde/nombre de photos) ▲ ▼ : Paramètre [MENU/SET] : Définissez	
	<ul style="list-style-type: none"> • Vous pouvez régler l'intervalle sur une plage de 1 seconde à 99 minutes 59 secondes, par pas de 1 seconde. • Vous pouvez régler le nombre d'images à enregistrer sur une plage de 1 à 9 999 images. <hr/> <ul style="list-style-type: none"> • Veillez à utiliser un réglage d'intervalle (A) plus long que le temps d'exposition (vitesse d'obturation) (B). (Illustration ci-dessous) Si le réglage de l'intervalle (A) est plus court que le temps d'exposition (vitesse d'obturation) (B) (p. ex., pour enregistrer la nuit), il se peut que l'enregistrement soit ignoré. 	

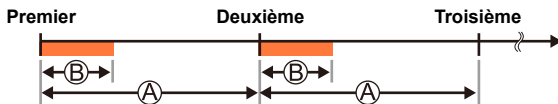

Prises de vues automatiques à intervalles prédéfinis [Prises en accéléré]

3 Appuyez sur ▲ ▼ pour sélectionner [Démarrer], puis appuyez sur [MENU/SET].

4 Appuyez à fond sur le déclencheur.

- L'enregistrement est automatiquement lancé.
- Lors d'une pause à l'enregistrement, l'appareil est automatiquement mis hors marche lorsqu'aucune opération n'est effectuée pendant un intervalle préréglé. L'enregistrement [Prises en accéléré] se poursuivra même si l'appareil est mis hors marche, et l'appareil se mettra automatiquement en marche à l'heure de début d'enregistrement. Pour mettre l'appareil en marche manuellement, enfoncez le déclencheur à mi-course.
- Si vous appuyez sur la touche [Fn2] pendant que l'appareil est en marche, l'écran de sélection de pause ou de fin apparaîtra. Suivez les instructions à l'écran. Si vous appuyez sur la touche [Fn2] pendant que l'appareil est en pause, l'écran de sélection de poursuite ou de fin apparaîtra. Vous pouvez aussi poursuivre l'opération à partir de la pause en enfonçant complètement le déclencheur.
- Lorsqu'un écran de confirmation s'affiche pour la poursuite de la création d'images animées, sélectionnez [Oui].

5 Sélectionnez la méthode de création des images animées.

- [Format enregistrement] : [MP4]

[Qualité enreg.]	Règle la qualité d'image des images animées. [4K/30p] / [4K/24p] / [FHD/60p] / [FHD/30p] / [HD/30p] / [VGA/30p]
[Fréquence d'image]	Régalez le nombre d'images par seconde. En réglant sur un nombre plus élevé, vous pouvez créer une animation image par image qui semblera plus réelle. [60ips]* / [30ips] / [15ips] / [10ips] / [7.5ips] / [6ips] / [3ips] / [1ips] * Uniquement disponible avec le réglage [FHD/60p] • Vous pouvez régler le nombre d'images sur [24ips], [12ips], [8ips], [6ips], [4.8ips], [2.4ips] ou [1ips] lorsque [Qualité enreg.] est réglé sur [4K/24p].
[Séquence]	[NORMAL] : Combine les images fixes dans l'ordre d'enregistrement. [INVERSE] : Combine les images fixes dans l'ordre inverse de l'enregistrement.

6 Utilisez ▲ ▼ pour sélectionner [Exécuter], puis appuyez sur [MENU/SET].

- Un écran de confirmation est affiché. Si vous sélectionnez [Oui], l'opération est exécutée.
- Vous pouvez aussi créer des images animées avec l'option [Vidéo en accéléré] du menu [Lecture]. (→215)

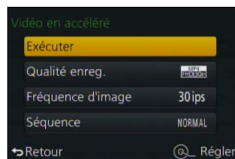

Prises de vues automatiques à intervalles prédéfinis [Prises en accéléré]

- La fonction d'enregistrement par intervalles n'est pas conçue pour des systèmes à applications particulières (caméra de surveillance).
- **Si vous laissez l'appareil sans surveillance pendant l'enregistrement [Prises en accéléré], prenez les précautions nécessaires contre le vol.**
- **Soyez prudent lorsque vous effectuez un enregistrement [Prises en accéléré] prolongé en région froide ou dans un environnement à basse température ou à température et humidités élevées, car une telle utilisation peut entraîner des dysfonctionnements.**
- Il se peut que l'appareil ne puisse pas enregistrer à l'intervalle prédéfini et ne puisse pas prendre le nombre de prises de vues prédéfini, sous certaines conditions d'enregistrement.
- Si le temps d'enregistrement est plus long que l'intervalle prédéfini en raison d'une longue exposition, il se peut que l'enregistrement soit ignoré.
- Utilisez une batterie suffisamment chargée ou un adaptateur secteur (en option) et un coupleur c.c. (en option).
- [Prises en accéléré] passe dans le mode pause dans les situations suivantes :
 - Lorsque la batterie devient faible
 - Mise hors marche de l'appareil
 Si cela se produit pendant l'enregistrement [Prises en accéléré], vous pouvez poursuivre l'opération en remplaçant la batterie ou la carte pendant la pause et en mettant l'interrupteur de l'appareil sur [ON]. (Notez toutefois que les prises de vues effectuées après la poursuite de l'opération seront sauvegardées sous une autre image de groupe.) Avant de remplacer la batterie ou la carte, mettez l'interrupteur de l'appareil sur [OFF].
- Pendant l'enregistrement [Prises en accéléré], ne connectez pas de câble AV (en option), de câble micro HDMI ou de câble de connexion USB (fourni).
- Si vous sélectionnez la qualité d'image pour un format d'image différent de l'image originale, l'image sera affichée avec des bandes noires au haut/bas ou à gauche/droite de l'animation image par image.
- Si l'alimentation est coupée en raison d'une panne de courant ou de la déconnexion de l'adaptateur secteur pendant l'enregistrement d'images animées avec l'adaptateur secteur (en option), ces images animées ne seront pas enregistrées.
- Il n'est pas possible de créer des images animées d'une durée supérieure à 29 minutes 59 secondes ou dont le fichier dépasse 4 Go.
- Lorsqu'une animation image par image est plus courte que 2 secondes, « 2s » s'affiche comme temps d'enregistrement d'images animées (→70).
- Si une seule image est enregistrée, elle ne sera pas sauvegardée en tant qu'image de groupe.

**Non disponible dans les cas suivants :**

- [Prises en accéléré] ne peut être utilisé dans les situations suivantes :
 - Pendant l'enregistrement d'une image panoramique
 - Lorsque [Exposition multiple] est réglé
 - Lors de l'utilisation de [Anim. image par image]
 - Lorsque [Enreg. simult. s/filtre] est réglé sur [OUI]

Création d'une animation image par image

[Anim. image par image]

Mode d'enregistrement : **[IA] [P] [A] [S] [M]**

Vous pouvez combiner les images fixes pour créer une animation image par image.

- Effectuez les réglages de date et d'heure à l'avance. (→29)
- Les images capturées par enregistrement image fixe par image sont regroupées en une seule image de groupe. (→201)



Avant de créer une animation image par image

Lorsque vous utilisez [Anim. image par image] pour enregistrer des images fixes en déplaçant petit à petit un sujet tel qu'une poupée puis en combinant les images, vous pouvez créer une animation image par image où le sujet semble en mouvement.

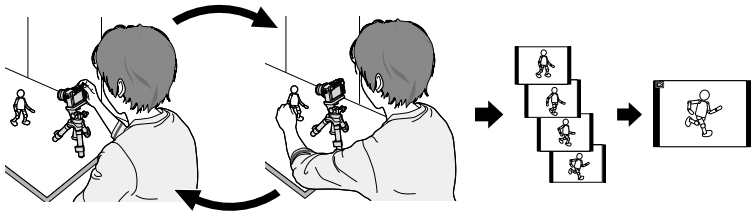

- Pour créer une animation image par image avec cet appareil, il est nécessaire d'enregistrer de 1 à 60 images fixes pour chaque seconde d'images animées.
- Pour produire un déplacement fluide du sujet lors de la création d'une animation image par image, enregistrez le mouvement avec le plus grand nombre possible d'images et réglez l'appareil sur un nombre d'images par seconde (fréquence d'image) plus élevé.

1 Réglez le menu.

[MENU] → [Enr.] → [Anim. image par image]

2 Appuyez sur ▲ ▼ pour sélectionner la méthode d'enregistrement puis appuyez sur [MENU/SET].

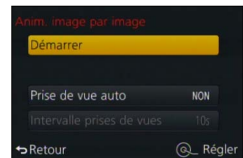

[Prise de vue auto]	[OUI]	Effectue les prises de vues automatiquement à l'intervalle d'enregistrement prédéfini. L'enregistrement commence lorsque vous enfoncez complètement le déclencheur.
	[NON]	Effectue les prises de vues manuellement, une image à la fois.
[Intervalle prises de vues]	(Disponible uniquement lorsque [Prise de vue auto] est réglé sur [OUI]) Réglez l'intervalle à utiliser pour [Prise de vue auto]. Vous pouvez régler l'intervalle sur une plage de 1 à 60 secondes, par pas de 1 seconde. Appuyez sur ◀▶ pour sélectionner l'intervalle (en secondes), appuyez sur ▲ ▼ pour régler le temps sélectionné, puis appuyez sur [MENU/SET].	

Création d'une animation image par image [Anim. image par image]

3 Appuyez sur ▲ ▼ pour sélectionner [Démarrer], puis appuyez sur [MENU/SET].

4 Appuyez sur ▲ ▼ pour sélectionner [Nouvelle], puis appuyez sur [MENU/SET].

5 Appuyez à fond sur le déclencheur.
• Il est possible d'enregistrer jusqu'à 9 999 images.

6 Déplacez le sujet pour décider de la composition.
• Répétez l'enregistrement des images fixes de la même façon.

- Si vous mettez l'appareil hors marche pendant l'enregistrement, un message vous invitant à poursuivre l'enregistrement apparaîtra lorsque vous remettrez l'appareil en marche. Pour lancer l'enregistrement à partir de l'image fixe suivante, sélectionnez [Oui].



Comment créer efficacement une animation image par image

- Jusqu'à deux images précédemment enregistrées s'affichent sur l'écran d'enregistrement. Utilisez cet écran comme référence pour déterminer la quantité de mouvement nécessaire.
- Vous pouvez appuyer sur la touche de lecture pour vérifier les images enregistrées. Appuyez sur la touche [⏮/⏪] pour supprimer les images inutiles. Pour revenir à l'écran d'enregistrement, appuyez de nouveau sur la touche de lecture.

7 Appuyez sur [MENU/SET] pour terminer l'enregistrement. Ensuite, sélectionnez l'option [Anim. image par image] du menu [Enr.] puis appuyez de nouveau sur [MENU/SET].

- L'écran de confirmation s'affiche. Sélectionnez [Oui] pour terminer.
- L'écran de confirmation pour la création d'une image animée s'affiche ensuite, donc sélectionnez [Oui].

8 Sélectionnez une méthode pour créer une animation image par image.
• [Format enregistrement] : [MP4]

[Qualité enreg.]	Règle la qualité d'image des images animées. [4K/30p] / [4K/24p] / [FHD/60p] / [FHD/30p] / [HD/30p] / [VGA/30p]
[Fréquence d'image]	Régalez le nombre d'images par seconde. En réglant sur un nombre plus élevé, vous pouvez créer une animation image par image qui semblera plus réelle. [60ips]* / [30ips] / [15ips] / [10ips] / [7.5ips] / [6ips] / [3ips] / [1ips] * Uniquement lorsque [FHD/60p] est activé • Vous pouvez régler le nombre d'images sur [24ips], [12ips], [8ips], [6ips], [4.8ips], [2.4ips] ou [1ips] lorsque [Qualité enreg.] est réglé sur [4K/24p].
[Séquence]	[NORMAL] : Combine les images fixes dans l'ordre d'enregistrement. [INVERSE] : Combine les images fixes dans l'ordre inverse de l'enregistrement.

Création d'une animation image par image [Anim. image par image]

9 Appuyez sur ▲ ▼ pour sélectionner [Exécuter], puis appuyez sur [MENU/SET].

- Un écran de confirmation est affiché. Si vous sélectionnez [Oui], l'opération est exécutée.
- Vous pouvez aussi créer une animation image par image avec l'option [Vidéo image/image] du menu [Lecture]. (→215)



■ Ajout d'images à un groupe d'animation image par image déjà enregistré

Si vous sélectionnez [Supplémentaire] à l'étape 4, les images de groupe enregistrées avec [Anim. image par image] s'affichent. Sélectionnez une image de groupe et appuyez sur [MENU/SET]. Ensuite, sélectionnez [Oui] sur l'écran de confirmation.

- Il se peut que [Prise de vue auto] ne puisse être effectué à l'intervalle prédéfini si l'enregistrement prend du temps sous certaines conditions d'enregistrement, par exemple lorsque les prises de vues sont effectuées avec un flash.
- Si vous sélectionnez la qualité d'image pour un format d'image différent de l'image originale, l'image sera affichée avec des bandes noires au haut/bas ou à gauche/droite de l'animation image par image.
- Si vous sélectionnez la qualité d'image pour un format d'image différent de l'image originale, cela produira des images granuleuses dans l'animation image par image.
- Utilisez une batterie suffisamment chargée ou un adaptateur secteur (en option) et un coupleur c.c. (en option).
- Si l'alimentation est coupée en raison d'une panne de courant ou de la déconnexion de l'adaptateur secteur pendant l'enregistrement d'images animées avec l'adaptateur secteur (en option), ces images animées ne seront pas enregistrées.
- Il n'est pas possible de créer des images animées d'une durée supérieure à 29 minutes 59 secondes ou dont le fichier dépasse 4 Go.
- Lorsqu'une animation image par image est plus courte que 2 secondes, « 2s » s'affiche comme temps d'enregistrement d'images animées (→70).
- Si une seule image fixe est enregistrée, elle ne sera pas sauvegardée en tant qu'image de groupe. Il n'est pas possible de sélectionner une seule image fixe enregistrée avec [Supplémentaire].

ⓘ Non disponible dans les cas suivants :

- [Anim. image par image] ne peut être utilisé dans les situations suivantes :
 - Pendant l'enregistrement d'une image panoramique
 - Lorsque [Exposition multiple] est réglé
 - Lors de l'utilisation de [Prises en accéléré]
 - Lorsque [Enreg. simult. s/filtre] est réglé sur [OUI]

Réalisation de plusieurs expositions à une seule image [Exposition multiple]

Mode d'enregistrement : **IA P A S M**

Vous pouvez créer un effet similaire équivalent à quatre fois le temps d'exposition sur une seule image.

1 Réglez le menu.

MENU →  **[Enr.]** → **[Exposition multiple]**

2 Appuyez sur ▲ ▼ pour sélectionner [Démarrer], puis appuyez sur [MENU/SET].

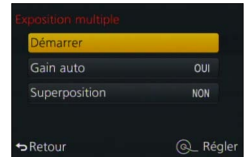

3 Décidez de la composition et prenez la première photo.

- Après la première prise de vue, enfoncez le déclencheur à mi-course pour effectuer la prise de vue suivante.
- Appuyez sur ▲ ▼ pour sélectionner l'option, puis appuyez sur [MENU/SET]. Vous pouvez effectuer les opérations suivantes.
 - [Suivant] : Passer à l'enregistrement suivant.
 - [Reprise] : Supprimer le résultat de la dernière prise et prendre une autre photo.
 - [Sortir] : Quitter le mode d'exposition multiple et sauvegarder la photo qui a été prise.

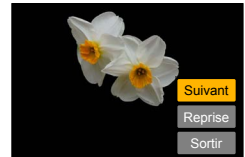

4 Effectuez la deuxième, la troisième et la quatrième prises de vues.

- Si vous appuyez sur la touche [Fn1] pendant les prises de vues, celles-ci sont sauvegardées et l'exposition multiple prend fin.

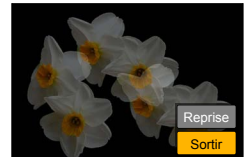

5 Appuyez sur ▼ pour sélectionner [Sortir], puis appuyez sur [MENU/SET].

- Vous pouvez aussi terminer l'opération en enfonceant le déclencheur à mi-course.

Réalisation de plusieurs expositions à une seule image [Exposition multiple]

■ À propos du réglage de la compensation de gain automatique

Sélectionnez [Gain auto] sur l'écran à l'étape **2** (→159).

- **[OUI]** : Fusionne plusieurs photos en une seule en ajustant automatiquement la luminosité en fonction du nombre de photos prises.
- **[NON]** : Fusionne plusieurs photos en une seule en faisant chevaucher les résultats de toutes les photos, tels quels. Effectuez la compensation de l'exposition selon les exigences du sujet.

■ Pour superposer les images sur l'image de fichier RAW sur une carte

Réglez [Superposition] sur [OUI] sur l'écran de l'étape **2** (→159). Après avoir sélectionné [Démarrer], les images de la carte s'afficheront. Sélectionnez les images de fichier RAW et appuyez sur [MENU/SET] pour poursuivre l'enregistrement.

- Il n'est possible d'effectuer [Superposition] que sur les images de fichier RAW enregistrées avec cet appareil.

- Les images ne sont sauvegardées dans la mémoire qu'une fois l'exposition multiple terminée.
- Les informations sur la dernière photo prise sont celles qui seront utilisées pour toutes les photos prises dans le mode d'exposition multiple.
- Pendant l'exécution de l'enregistrement [Exposition multiple], il n'est pas possible de régler les options qui s'affichent en gris sur l'écran de menu.



Non disponible dans les cas suivants :

- [Exposition multiple] ne peut être utilisé dans les situations suivantes :
 - Lorsque l'effet d'image (filtre) est activé
 - Pendant l'enregistrement d'une image panoramique
 - Lors de l'utilisation de [Prises en accéléré]
 - Lors de l'utilisation de [Anim. image par image]

Désactivation simultanée des bips et du flash

[Mode discret]

Mode d'enregistrement : **[IA] [P] [A] [S] [M]**

Ce mode est pratique lorsque vous faites des prises de vues dans un environnement silencieux ou dans des installations publiques, ou lors des prises de vues avec un sujet tel qu'un bébé ou un animal.

1 Réglez le menu.

MENU → **ƒC [Personnalisé]** → **[Mode discret]**

Réglages : **[OUI] / [NON]**

- Ce mode coupe le son des bips, règle le flash sur [Désactivé] et désactive la lampe d'assistance MPA. Les paramètres des fonctions suivantes sont fixes :
 - [Type d'obturateur] : [OBTÉLECT]
 - [Mode de flash] : [☒] (Désactivation forcée du flash)
 - [Lampe assist. MPA] : [NON]
 - [Volume du bip] : [☒] (Désactivé)
 - [Vol. obturateur] : [☒] (Désactivé)

- Lorsque ce mode est réglé sur [OUI], les voyants/indicateurs suivants s'allument ou clignotent quand même.
 - Voyant du retardateur
 - Voyant de connexion Wi-Fi
- Les sons de fonctionnement de l'appareil, tels que le son d'ouverture de l'objectif, ne sont pas coupés.
- **Veillez à respecter le droit à la vie privée, les droits d'utilisation de portrait, etc., du sujet lorsque vous utilisez cette fonction. Vous assumez les risques liés à son utilisation.**

Prises de vues avec fonction de reconnaissance de visage [Visage]

Mode d'enregistrement : **[A] [P] [A] [S] [M]**

La fonction de reconnaissance de visage reconnaît un visage similaire à un visage enregistré et ajuste automatiquement la mise au point et l'exposition en accordant une priorité plus élevée à ce visage. Même si la personne sur laquelle vous voulez faire la mise au point se trouve à l'arrière ou dans un coin sur une photo de groupe, l'appareil reconnaîtra automatiquement la personne et enregistrera son visage avec netteté.

1 Réglez le menu.

MENU →  **[Enr.]** → **[Visage]**

Réglages : **[OUI] / [NON] / [MÉMOIRE]**

Par défaut, [Visage] est réglé sur [NON].

Lorsque des visages sont mémorisés, le réglage se commutera automatiquement sur [OUI].

■ Fonctionnement de la fonction de reconnaissance de visage

En mode enregistrement

- L'appareil optimise automatiquement la mise au point et l'exposition sur les sujets dont le visage a été mémorisé.
- Si le nom de la personne mémorisée a été réglé, celui-ci s'affiche à l'écran (jusqu'à 3 personnes).

En mode lecture

- L'âge et le nom des personnes mémorisées s'affichent (si cette information a été entrée).
- Les noms s'affichent à l'écran s'ils avaient été réglés au moment de la mémorisation (jusqu'à 3 personnes).
- Il est possible d'effectuer une lecture sélective uniquement des images de personnes mémorisées ([Lecture catégorie]).

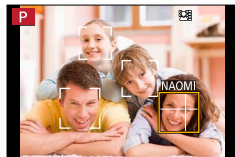

- **[Visage] ne fonctionne que lorsque le mode de mise au point automatique est réglé sur [☺].**
- En mode rafale, les informations relatives à la reconnaissance de visage ne sont associées qu'à la première photo.
- Dans le cas des images de groupe, le nom de la personne reconnue sur la première image s'affiche.
- La fonction de reconnaissance de visage cherche les visages similaires à ceux mémorisés, mais aucune garantie n'est fournie quant à la reconnaissance d'une personne. Dans certains cas, selon l'expression faciale et l'environnement, la reconnaissance de visage pourrait ne pas être possible ou ne pas fonctionner correctement même pour les visages enregistrés.
- Même si des informations de reconnaissance de visage sont enregistrées, les images saisies lorsque le nom est réglé sur [NON] ne sont pas catégorisées par la reconnaissance de visage sous [Lecture catégorie].
- **L'information de reconnaissance de visage pour les images déjà enregistrées ne sera pas modifiée même si vous effectuez des modifications aux informations de visage.**
Par exemple, si vous modifiez le nom d'une personne, les images enregistrées avant cette modification ne sont pas catégorisées par la reconnaissance de visage sous [Lecture catégorie].
- Pour modifier les informations des images déjà enregistrées, utilisez [REEMPL.] (→222) sous [Modif. visage].

Prises de vues avec fonction de reconnaissance de visage [Visage]

Non disponible dans les cas suivants :

- [Visage] ne peut être utilisé dans les situations suivantes :
 - Pendant l'enregistrement d'une image panoramique
 - Lorsque l'effet d'image (filtre) est activé ([Effet miniature])
 - Pendant l'enregistrement d'images animées
 - Lors de l'utilisation de [Prises en accéléré].

Mémorisation de visages

Un total de 6 visages peuvent être mémorisés avec des informations telles que le nom, et la date de naissance.

Conseils d'enregistrement lors de la mémorisation de visages

- Placez le sujet face à l'appareil les yeux ouverts et la bouche fermée, en s'assurant que les contours du visage, les yeux et les sourcils ne sont pas cachés par des cheveux au moment de la mémorisation.
- Assurez-vous qu'il n'y a pas trop d'ombre sur le visage à mémoriser. (Le flash est désactivé lors de la mémorisation de visage.)

Bon exemple
d'enregistrement d'un visage

**Si un visage n'est pas reconnu lors des prises de vues**

- Mémorisez le visage du sujet à l'intérieur et à l'extérieur, sous différents angles ou avec différentes expressions.
- Procédez à nouveau à la mémorisation du visage sur les lieux de la prise de vue.
- Lorsqu'une personne mémorisée n'est plus reconnue, corrigez en la mémorisant de nouveau.

1 Utilisez ▲ ▼ pour sélectionner [MÉMOIRE], puis appuyez sur [MENU/SET].**2 Utilisez ▲ ▼ ◀ ▶ pour sélectionner [Nouveau], puis appuyez sur [MENU/SET].**

- Si 6 visages ont déjà été mémorisés, supprimez-en un avant de continuer. (→164)

3 Prenez la photo en alignant le visage avec le guide.

- Un écran de confirmation est affiché. Si vous sélectionnez [Oui], l'opération est exécutée.
- Des visages autres que ceux de personnes (animaux, etc.) ne peuvent être mémorisés.
- Lorsque vous appuyez sur ▶, une explication s'affiche.

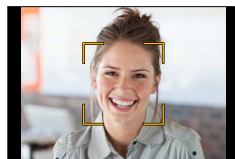
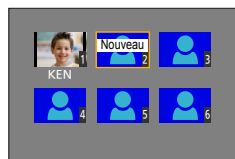

Prises de vues avec fonction de reconnaissance de visage [Visage]

4 Utilisez ▲ ▼ pour sélectionner l'option pour l'édition, puis appuyez sur [MENU/SET].

[Nom]	<p>① Utilisez ▼ pour sélectionner [RÉG.], puis appuyez sur [MENU/SET].</p> <p>② Saisissez le nom. (Consultez « Saisie de texte » à la page (→52))</p>
[Âge]	<p>Permet de régler la date de naissance.</p> <p>① Utilisez ▼ pour sélectionner [RÉG.], puis appuyez sur [MENU/SET].</p> <p>② Utilisez ◀▶ pour sélectionner l'année, le mois et le jour, réglez avec ▲ ▼, puis appuyez sur [MENU/SET].</p>
[Ajout. images]	<p>Un total de 3 images pour une personne peuvent être mémorisées.</p> <p>① Utilisez ▶ pour sélectionner [Ajouter], puis appuyez sur [MENU/SET].</p> <ul style="list-style-type: none"> • Si une seule image est enregistrée, vous pouvez sauter l'opération de touches du curseur. Appuyez simplement sur [MENU/SET] pour enregistrer une image de visage additionnelle. • Lorsque l'image d'un visage mémorisé est sélectionnée au moyen des touches du curseur, un écran de confirmation de suppression est affiché. Sélectionnez [Oui] pour supprimer l'image de visage. (Si une seule image a été mémorisée, elle ne peut être supprimée.) <p>② Prenez la photo du visage. (étape 3 (→163))</p>

Modification ou suppression des informations des personnes mémorisées

Les informations des personnes mémorisées peuvent être modifiées ou supprimées.

1 Utilisez ▼ pour sélectionner [MÉMOIRE], puis appuyez sur [MENU/SET].

2 Utilisez ▲ ▼ ◀▶ pour sélectionner l'image de la personne à modifier ou à supprimer, puis appuyez sur [MENU/SET].

3 Utilisez ▲ ▼ pour sélectionner la rubrique, puis appuyez sur [MENU/SET].

[Modif. info]	Édition du nom ou d'autres informations. (Étape 4 ci-dessus)
[Priorité]	<p>Établissement de l'ordre de priorité des réglages de mise au point et d'exposition.</p> <p>① Utilisez ▲ ▼ ◀▶ pour sélectionner l'ordre d'enregistrement, puis appuyez sur [MENU/SET].</p>
[Effacer]	<p>Suppression des informations et des images de visage.</p> <ul style="list-style-type: none"> • Un écran de confirmation est affiché. Si vous sélectionnez [Oui], l'opération est exécutée.

Paramétrage du profil d'un bébé ou d'un animal domestique pour l'enregistrer sur une image



Mode d'enregistrement : **IA P A S M**

Vous pouvez spécifier le nom ou la date de naissance d'un bébé ou d'un animal domestique avant de faire une prise de vue, afin que le nom ou l'âge en mois/années soit enregistré sur l'image.

■ Paramétrage du nom et de l'âge en mois/années

① Réglez le menu.

MENU →  **[Enr.]** → **[Configuration profil]**

Réglages : [] ([Bébé1]) / [] ([Bébé2]) / [] ([Animal domestique]) / **[NON]** / **[RÉG.]**

- ② Utilisez ▲ ▼ pour sélectionner **[RÉG.]**, puis appuyez sur **[MENU/SET]**.
- ③ Utilisez ▲ ▼ pour sélectionner **[Bébé1]**, **[Bébé2]** ou **[Animal domestique]**, puis appuyez sur **[MENU/SET]**.
- ④ Utilisez ▲ ▼ pour sélectionner **[Âge]** ou **[Nom]**, puis appuyez sur **[MENU/SET]**.
- ⑤ Utilisez ▲ ▼ pour sélectionner **[RÉG.]**, puis appuyez sur **[MENU/SET]**.

Âge : Réglez la date d'anniversaire avec ▲ ▼ ◀ ▶, puis appuyez sur **[MENU/SET]**

Nom : (Consultez « Saisie de texte » à la page (→52))

- ⑥ Utilisez ▼ pour sélectionner **[Sortir]** et appuyez sur **[MENU/SET]** pour terminer.

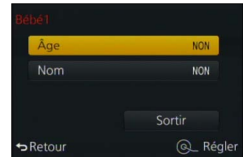

■ Annulation de l'affichage du nom et de l'âge en mois/années

Sélectionnez **[NON]** à l'étape ①.

- Le paramétrage de l'impression de **[Âge]** et **[Nom]** peut être fait sur l'ordinateur avec le logiciel « PHOTOfunSTUDIO » du DVD fourni. Du texte peut être imprimé sur l'image au moyen de **[Timbre caract.]**.



Non disponible dans le cas suivant :

- Il n'est pas possible d'enregistrer le nom ou l'âge en mois/années sur les images fixes extraites pendant l'enregistrement d'images animées () (Priorités d'images animées) (→198).



Affichage de l'écran approprié dans des conditions d'enregistrement spécifiques

Vérification de la zone sujette à surexposition ([Motif zébré])

Mode d'enregistrement : **IA P A S M**

Vous pouvez vérifier si une zone de l'image dépasse une certaine luminosité et risque d'entraîner une surexposition, en affichant ladite zone avec un motif à zébrures. Vous pouvez aussi régler la luminosité qui doit être représentée par le motif à zébrures.

MENU → **ƒC** [Personnalisé] → [Motif zébré]

[ZÉBRÉ1]	Affiche sous forme de motif à zébrures inclinées vers la droite la zone qui dépasse une certaine luminosité.	
[ZÉBRÉ2]	Affiche sous forme de motif à zébrures inclinées vers la gauche la zone qui dépasse une certaine luminosité.	
[NON]	—	
[RÉG.]	<p>Règle la luminosité à afficher pour chaque motif à zébrures. [Zébré 1] / [Zébré 2]</p> <p>1 Utilisez ▲ ▼ pour sélectionner la luminosité, puis appuyez sur [MENU/SET].</p> <ul style="list-style-type: none"> La plage de luminosité disponible est de [50%] à [105%]. Le réglage [NON] est disponible pour [Zébré 2]. Lorsque [100%] ou [105%] est sélectionné, seules les zones surexposées s'affichent avec le motif à zébrures. Lorsqu'une plus petite valeur numérique est spécifiée, la plage de luminosité à afficher par chaque motif à zébrures augmente. 	

Affichage de l'écran approprié dans des conditions d'enregistrement spécifiques

- En cas de surexposition, il est recommandé de faire les prises de vues avec une valeur d'exposition plus basse (→135), en se référant à l'histogramme (→64).
- Le motif à zébrures qui s'affiche n'est pas enregistré.
- Si vous réglez [Motif zébré] sur [Réglage touche Fn] (→37) dans le menu [Personnalisé], le réglage permutera dans l'ordre suivant à chaque pression sur la touche de fonction assignée : [Zébré 1] → [Zébré 2] → [Zébré NON]. Lorsque [ZÉBRÉ2] est réglé sur [NON], vous pouvez commuter le réglage rapidement dans l'ordre suivant : [Zébré 1] → [Zébré NON].

Paramétrage d'un affichage monochrome pour l'écran d'enregistrement ([Vision directe monoch.])

Mode d'enregistrement : **IA P A S M**

Vous pouvez afficher l'écran d'enregistrement en noir et blanc. Cette fonction est pratique lorsqu'un écran noir et blanc facilite l'ajustement de la mise au point en mode de mise au point manuelle.

MENU → **ƒC** [Personnalisé] → [Vision directe monoch.]

Réglages : [OUI] / [NON]

- Cela n'a aucun effet sur l'image enregistrée.

Correction du bougé



Mode d'enregistrement : **IA P A S M**

Détecte automatiquement l'instabilité et prévient le bougé.

1 Réglez le menu.

MENU →  **[Enr.]** → **[Stabilisateur]**

2 Utilisez ▲ ▼ pour sélectionner la rubrique, puis appuyez sur **[MENU/SET]**.

 (Normal)	Corrige le bougé vertical et horizontal.
 (Panoramique)	Corrige le bougé vertical. Ce réglage est idéal pour le panoramique (technique d'enregistrement d'un sujet en faisant correspondre le déplacement de l'appareil photo à celui du sujet qui se déplace dans une direction donnée).
[NON]	[Stabilisateur] ne fonctionne pas.





Pour éviter le bougé

Si un message vous avertit du bougé, utilisez la fonction **[Stabilisateur]**, montez l'appareil sur un trépied ou utilisez le **[Retardateur]**. Dans certains cas, il est possible de réduire le flou dû au bougé en utilisant un niveau **[Sensibilité]** plus élevé.

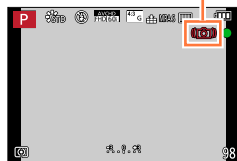
Affichage de l'indicateur d'instabilité



- Lorsque vous utilisez un trépied, il est recommandé de régler [Stabilisateur] sur [NON].
- Pour effectuer un panoramique en sélectionnant [, il est recommandé de faire les prises de vues avec le viseur.
- Cas dans lesquels le stabilisateur de l'image pourrait ne pas être efficace :
 - Lorsque l'appareil est trop agité
 - Lorsque l'agrandissement du zoom est élevé (dans la plage du zoom numérique également)
 - En suivant des sujets en mouvement rapide
 - Lorsque la vitesse d'obturation diminue pour prendre des photos à l'intérieur ou dans des endroits sombres
- L'effet panoramique obtenu en sélectionnant [, n'est pas parfait dans les cas suivants :
 - Jours d'été ensoleillés ou emplacements très lumineux
 - Lorsque la vitesse d'obturation est plus rapide que 1/100^e de seconde
 - Lorsque les mouvements d'un sujet sont lents et que la vitesse de déplacements de l'appareil est trop lente (cela ne donne pas une bonne défocalisation de l'arrière-plan)
 - Lorsque l'appareil ne suit pas bien les mouvements du sujet

**Non disponible dans le cas suivant :**

- [Stabilisateur] ne peut être utilisé en sélectionnant [] (Normal) pendant l'enregistrement d'image panoramique.

Utilisation du zoom

Mode d'enregistrement : **[A] [P] [A] [S] [M]**

Il est possible de régler la zone d'enregistrement en utilisant le zoom.

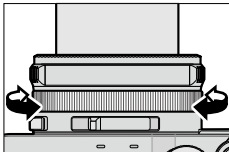
Levier du zoom	Bague de commande
<p>① Déplacez le levier du zoom.</p> 	<p>① Tournez la bague de commande.*</p>  <p>* Vous pouvez effectuer un zoom en assignant le réglage [Zoom] à la bague de commande. (→40)</p>
<p>Côté T : Téléobjectif, agrandit le sujet Côté W : Grand-angle, capture une plus grande zone</p>	<p>Sens horaire : Téléobjectif, agrandit le sujet Sens antihoraire : Grand-angle, capture une plus grande zone</p>

L'illustration est un exemple de l'utilisation du zoom optique, de [Zoom i.] et de [Zoom numérique] en mode [Programme EA].

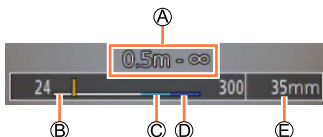

- A** Plage de mise au point
B Plage du zoom optique
C Plage du zoom intelligent
D Plage du zoom numérique
E Position courante du zoom (Distances focales identiques à celle sur un appareil 35 mm argentique.)

- Ne touchez pas le barillet de l'objectif pendant le zoom.
- Effectuez la mise au point après avoir réglé le zoom.
- Le taux d'agrandissement et les indications sur la barre du zoom affichés ne sont qu'approximatifs.
- Il se peut que l'appareil produise un bruit et vibre lors de la rotation du levier du zoom. Ceci n'est le signe d'aucune anomalie.

Types de zoom et utilisations

Le taux d'agrandissement change lorsque le nombre de pixels de l'image enregistrée est changé.

Zoom optique

Vous pouvez faire un zoom avant sans dégradation de la qualité d'image.

Agrandissement maximum du zoom : 3,1x



Non disponible dans le cas suivant :

- Pendant l'enregistrement d'une image panoramique

Zoom optique étendu

Cette fonction est opérante lorsque des tailles d'images avec [⊕] ont été sélectionnées sous [Taille image] (→108). Le zoom optique étendu permet de faire un zoom avant avec un taux d'agrandissement plus élevé que le zoom optique, sans dégradation de la qualité d'image.

Agrandissement maximum du zoom : 6,2x

(Y compris le taux d'agrandissement optique. Ce taux d'agrandissement maximal varie suivant la taille de l'image.)



Non disponible dans les cas suivants :

- Lorsque l'effet d'image (filtre) est activé ([Appareil photo-jouet], [Jouet lumineux])
- Pendant l'enregistrement d'une image panoramique
- Lorsque [Vitesse rafale] est réglé sur [SH]
- Lorsque [HDR (Dynamique étendue)] est réglé sur [OUI]
- Lorsque [Exposition multiple] est réglé
- Lorsque [Prise noct. main i.] est réglé sur [OUI]
- Lorsque [HDR i. (Dyn. étendue)] est réglé sur [OUI]
- Lorsque [Qualité] est réglé sur [RAW ⊕], [RAW ⊕.] ou [RAW]
- Pendant l'enregistrement d'images animées

Pour augmenter davantage le taux d'agrandissement, il est possible de combiner les modes de zoom suivants.

[Zoom i.]

Mode d'enregistrement :  **P A S M**



Il est possible d'utiliser la technologie de résolution intelligente de l'appareil pour étendre le taux d'agrandissement jusqu'à 2 fois plus que le taux original en limitant la détérioration de la qualité d'image.

MENU →  **[Enr.]** → **[Zoom i.]** → **[OUI]** / **[NON]**

MENU →  **[Images animées]** → **[Zoom i.]** → **[OUI]** / **[NON]**



Non disponible dans les cas suivants :

- Lorsque l'effet d'image (filtre) est activé ([Artistique], [Appareil photo-jouet], [Jouet lumineux])
- Pendant l'enregistrement d'une image panoramique
- Lorsque [Vitesse rafale] est réglé sur [SH]
- Lorsque [HDR (Dynamique étendue)] est réglé sur [OUI]
- Lorsque [Exposition multiple] est réglé
- Lorsque [Prise noct. main i.] est réglé sur [OUI]
- Lorsque [HDR i. (Dyn. étendue)] est réglé sur [OUI]
- Lorsque [Qualité] est réglé sur [RAW , [RAW ] ou [RAW]

[Zoom numérique]**Mode d'enregistrement :**  **P A S M**

Procure un taux d'agrandissement 4 fois plus élevé que le zoom optique/zoom optique étendu. Il est à noter que, avec le zoom numérique, plus le taux d'agrandissement est élevé, plus la qualité d'image est réduite.

MENU →  **[Enr.]** → **[Zoom numérique]** → **[OUI] / [NON]****MENU** →  **[Images animées]** → **[Zoom numérique]** → **[OUI] / [NON]**

- Lorsque [Zoom numérique] est utilisé de pair avec [Zoom i.], le taux d'agrandissement est limité à 2 fois.
- Lors de l'utilisation de [Zoom numérique], il est recommandé de faire les prises de vue avec un trépied et le retardateur (→148).
- La zone de la mise au point automatique s'affiche agrandie au centre de la plage de zoom numérique.

 **Non disponible dans les cas suivants :**

- Lorsque l'effet d'image (filtre) est activé ([Artistique], [Appareil photo-jouet], [Jouet lumineux], [Effet miniature])
- Pendant l'enregistrement d'une image panoramique
- Lorsque [Vitesse rafale] est réglé sur [SH]
- Lorsque [HDR (Dynamique étendue)] est réglé sur [OUI]
- Lorsque [Exposition multiple] est réglé
- Lorsque [Qualité] est réglé sur [RAW*Hi*], [RAW*Lo*] ou [RAW]

[Zoom fixe]

Mode d'enregistrement : **iA P A S M**

Il est possible de régler le zoom de manière à visualiser l'angle de prise de vue de la distance focale (comme avec un appareil 35 mm argentique) d'un objectif à distance focale fixe. Lorsque [Zoom fixe] est utilisé, il est possible de régler le taux d'agrandissement aussi facilement que de changer d'objectif.

1 Tournez la bague de commande. (→39)

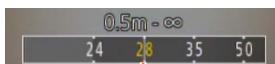

Position courante du zoom
(Distances focales identiques à celle sur un appareil 35 mm argentique.)

■ Utilisation du levier du zoom pour [Zoom fixe]

Vous pouvez utiliser le levier du zoom pour [Zoom fixe] en réglant [Lever du zoom] sur [Zoom fixe] dans le menu [Personnalisé].

- La distance focale n'est donnée qu'à titre indicatif.



Non disponible dans le cas suivant :

- Pendant l'enregistrement d'images animées

**Modification des réglages d'utilisation du zoom****MENU** → **fC** [Personnalisé] → [Levier du zoom]**MENU** → **fC** [Personnalisé] → [Bague de commande]

Q Zoom	Le zoom fonctionne de façon normale.
Q Zoom fixe	À chaque activation du zoom, il s'arrête à la position de l'une des distances focales pré-réglées.

**Conservation de la position du zoom lorsque l'appareil est mis hors marche****MENU** → **fC** [Personnalisé] → [Reprise zoom] → [OUI] / [NON]

Prises de vues avec le flash (fourni)

Mode d'enregistrement : **[A] [P] [A] [S] [M]**

Lorsque le flash (fourni) est fixé, vous pouvez utiliser tous les modes de flash (réglage [MANUEL], etc.) disponibles pour l'appareil. (Notez toutefois que ce flash ne peut être utilisé en tant que flash sans fil.) Cette section décrit comment prendre une photo avec le flash (fourni).

- Pour plus de détails sur la façon de prendre une photo avec le flash externe (en option), reportez-vous à ([→291](#)).

Avec le flash, vous pouvez faire des prises de vues dans les emplacements sombres ou ajuster le contraste global d'une image en éclairant le sujet avec un arrière-plan lumineux.

Fixation du flash

Le couvercle de la griffe porte-accessoires est déjà en place au moment de l'achat. Fixez le flash à la griffe porte-accessoires après avoir retiré le couvercle de la griffe porte-accessoires.

Retrait du couvercle de la griffe porte-accessoires

- Assurez-vous que l'interrupteur de l'appareil photo est réglé sur [OFF].

1 Retirez le couvercle de la griffe porte-accessoires en tirant dans la direction indiquée par la flèche ② tout en appuyant dans la direction indiquée par la flèche ①.

- Veillez à remettre en place le couvercle de la griffe porte-accessoires lorsque celle-ci n'est pas utilisée.
- Lors du retrait du couvercle, rangez-le dans un endroit sûr afin de ne pas le perdre.

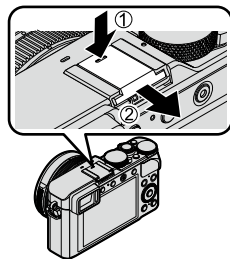

Fixation du flash

1 Mettez le flash hors marche.

2 Insérez le flash fermement dans la griffe porte-accessoires de l'appareil, jusqu'à ce qu'il émette un bruit de déclic.

- Réglez l'interrupteur de l'appareil sur [ON] et activez le flash lorsque vous prenez une photo.

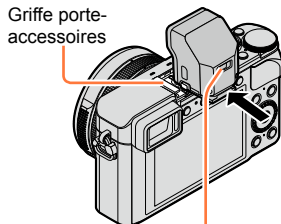

Commutateur [ON/OFF] du flash

- Conservez le couvercle de la griffe porte-accessoires hors de portée des enfants pour éviter qu'ils ne l'avalent.
- Lorsque le flash est monté sur l'appareil, ne tenez pas l'appareil par le flash pour le transporter.

Prises de vues avec le flash (fourni)

■ **Retrait du flash**

- ① Mettez l'appareil et le flash hors marche.
- ② Maintenez enfoncée la touche de déverrouillage et tirez le flash dans le sens indiqué par la flèche pour enlever le flash.
 - Lorsque vous enlevez le flash, faites-le lentement et prudemment.
 - Fixez le couvercle de la griffe porte-accessoires à la griffe porte-accessoires de l'appareil.
 - Rangez le flash retiré dans son étui souple.

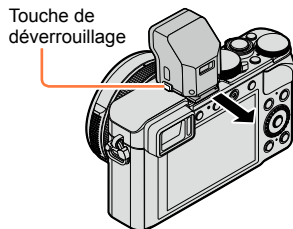
■ **À propos de [Désactivé] ([⚡])**

[⚡] (Désactivation forcée du flash) apparaîtra sur l'écran d'enregistrement et le flash ne se déclenchera pas dans les cas suivants.

L'émission de la lumière de communication avec un flash sans fil est aussi désactivée.

(→184)

- Lorsque le flash n'est pas fixé à l'appareil photo
- Lorsque l'interrupteur [ON/OFF] du flash est réglé sur [OFF] même si le flash est fixé
- Lorsque le flash ne peut être utilisé pour les prises de vues, par exemple pendant l'enregistrement d'images animées

■ **Portée du flash lorsque [Sensibilité] est réglé sur [AUTO]**

Le contour des photos peut devenir légèrement plus sombre si le flash est utilisé à des courtes distances sans zoom (près de max. grand-angle). Il est possible de corriger le problème en recourant à un bas taux de zoom.

Grand-angle maximum	Téléobjectif maximum
Environ 60 cm - 14,1 m (1,97 pi - 46 pi)*	Environ 30 cm - 8,5 m (0,98 pi - 27,9 pi)*

*Lorsque le flash (fourni) est fixé et que [Rég. limite ISO] est réglé sur [NON].



Comment utiliser le flash efficacement

La prise de vue avec le flash alors que le sujet est trop proche peut causer une surexposition. Si vous réglez l'option [Haute lumière] du menu [Personnalisé] sur [OUI], les zones surexposées clignoteront en noir et blanc pendant [Prév. auto] ou la lecture. Le cas échéant, il est recommandé de reprendre la prise de vue après avoir, par exemple, réduit la puissance du flash avec [Réglage flash] ([→183](#)).

- Ne placez pas vos mains devant le flash et ne le regardez pas directement de près. N'utilisez pas le flash pour éclairer des sujets rapprochés (la chaleur ou la lumière provenant du flash pourrait blesser une personne ou endommager des objets).
- La recharge du flash peut prendre un certain temps si la batterie est faible ou si le flash a été déclenché plusieurs fois de suite. Durant la recharge du flash, l'icône du flash clignote en rouge; aucune photo ne peut alors être prise, et ce, même si le déclencheur est appuyé à fond.
- Le flash se verrouille sur [🔒] (Désactivation forcée du flash) dans les cas suivants :
 - Pendant l'enregistrement d'images animées
 - Lorsque l'effet d'image (filtre) est activé
 - Pendant l'enregistrement d'une image panoramique
 - Lorsque vous utilisez l'obturateur électronique
 - Lorsque [HDR (Dynamique étendue)] est réglé sur [OUI]
 - Lorsque [Mode discret] est réglé sur [OUI]

Modification du mode de déclenchement (flash manuel)

Mode d'enregistrement :  **P A S M**

Vous pouvez spécifier si la puissance du flash doit être réglée automatiquement ou manuellement.

1 Réglez le menu.

MENU →  **[Enr.]** → **[Flash]** → **[Mode de déclenchement]**

2 Utilisez ▲ ▼ pour sélectionner la rubrique, puis appuyez sur [MENU/SET].

[TTL]	L'appareil règle automatiquement la puissance du flash.
[MANUEL]	Vous pouvez régler manuellement le taux de puissance du flash. L'utilisation de [TTL] permet d'obtenir les prises de vues escomptées même dans les scènes sombres, où la puissance du flash a tendance à être supérieure.

- Lorsque [MANUEL] est sélectionné, le taux de puissance du flash (p. ex., [1/1]) s'affiche avec l'icône de flash sur l'écran.

■ Paramétrage du taux de puissance du flash (Lorsque [MANUEL] a été sélectionné)

① Réglez le menu.

MENU →  **[Enr.]** → **[Flash]** → **[Réglage flash manuel]**

- ② Appuyez sur ◀▶ pour sélectionner une option, puis appuyez sur [MENU/SET].
- Vous pouvez régler le taux de puissance du flash sur une plage de [1/1] (flash déclenché à pleine puissance) à [1/64], par pas de 1/3.

Modification du mode du flash

Mode d'enregistrement : **P A S M**

Réglez le flash pour qu'il corresponde à l'enregistrement.

1 Réglez le menu.

MENU → **[Enr.]** → **[Flash]** → **[Mode de flash]**

2 Appuyez sur ▲ ▼ pour sélectionner la rubrique, puis appuyez sur [MENU/SET].

: [Flash activé] : [Activé/yeux-rouges]*	Fait toujours les prises de vues avec le flash. • Idéal pour les prises de vues à contre-jour ou lorsque le sujet se trouve sous un éclairage puissant tel que celui d'un tube fluorescent.
: [Synchro lente] : [Sync. lente/yeux-rouges]*	Effectue des prises de vues plus lumineuses, par exemple pour les sujets sur fond de scène nocturne, en réduisant la vitesse d'obturation lors du déclenchement du flash. • Idéal pour les prises de vues de personnes sur fond de scène nocturne.
: [Désactivé]	Effectue toujours les prises de vues sans flash, dans toutes les conditions d'enregistrement. • Idéal pour les prises de vues là où l'utilisation du flash est interdite.

* Disponible uniquement lorsque l'option [Sans fil] de [Flash] est réglée sur [NON] (→184) et l'option [Mode de déclenchement] sur [TTL] (→179).

Le flash est activé 2 fois. Assurez-vous de ne pas bouger avant le deuxième flash. Il est à noter que l'intervalle entre les flashes varie selon la luminosité du sujet.

- L'effet de réduction des yeux rouges varie suivant le sujet et dépend de facteurs tels que la distance du sujet et si le sujet regarde ou non l'appareil pendant le flash préliminaire. Dans certains cas, la réduction des yeux rouges peut être négligeable.

■ Réduction des yeux rouges

Mode d'enregistrement : **P A S M**

Détecte automatiquement la présence des yeux rouges et corrige les données d'image lors de l'enregistrement avec la réduction des yeux rouges causés par le flash ([], []).

MENU → **[Enr.]** → **[Sans yeux-rouges]**

Réglages : [OUI] / [NON]

- Lorsque cette fonction est réglée sur [OUI], l'icône du flash passe à []/[].



Non disponible dans le cas suivant :

- Selon les circonstances, la correction des yeux rouges pourrait ne pas être possible.

Prises de vues avec le flash (fourni)

■ Vitesses d'obturation dans chaque mode du flash

Mode du flash	Vitesse d'obturation (secondes)	Mode du flash	Vitesse d'obturation (secondes)
	1/60*1 - 1/4000		1 - 1/16000
			120*2 - 1/16000

*1 La vitesse d'obturation est réglée sur 60 secondes en mode [Priorité vitesse] et sur T (temps) en mode [Rég. manuel exposition].

*2 La vitesse d'obturation est réglée sur T (temps) en mode [Rég. manuel exposition].

- En mode [Automatisation intelligente], la vitesse d'obturation change suivant la scène identifiée.

■ Réglages de flash pour chaque mode d'enregistrement (Lorsque le flash (fourni) est fixé)
(○ : Disponible, – : Non disponible)

Mode enregistrement					
iA Mode [Automatisation intelligente]	–*	–*	–*	–*	○
P Mode [Programme EA]	○	○	○	○	○
A Mode [Priorité ouverture]	○	○	○	○	○
S Mode [Priorité vitesse]	○	○	–	–	○
M Mode [Rég. manuel exposition]	○	○	–	–	○

* Il n'est pas possible de paramétrer le flash au moyen du menu [Enr.]. Réglé sur [A], [A] ou [A] selon le type de sujet et la luminosité.

- Le paramétrage du flash pourrait être modifié à la suite d'un changement du mode enregistrement.
- Les réglages de flash seront conservés même si l'appareil photo est mis hors marche.

Paramétrage de la synchronisation de deuxième rideau

Mode d'enregistrement : **P A S M**

La synchronisation de deuxième rideau est une méthode d'enregistrement qui déclenche le flash juste avant la fermeture de l'obturateur lors des prises de vues d'un sujet en mouvement (tel qu'une automobile), le flash étant utilisé avec une vitesse d'obturation lente.

1 Réglez le menu.

MENU → **[Enr.]** → **[Flash]** → **[Synchro flash]**

2 Appuyez sur ▲ ▼ pour sélectionner la rubrique, puis appuyez sur [MENU/SET].

[1ER]	La synchronisation de premier rideau est la méthode d'enregistrement normale lors de l'utilisation du flash.	
[2E]	La source de lumière est capturée derrière le sujet et cela produit une image vive et animée.	

- En règle générale, sélectionnez [1ER].
- Si vous sélectionnez [2E], l'indication [2e] sera affichée dans l'icône du flash à l'écran.
- [2E] est disponible uniquement lorsque l'option [Sans fil] de [Flash] est réglée sur [NON]. (→184)
- Le réglage [Synchro flash] s'applique même lorsqu'un flash externe autre que le flash fourni est utilisé. (→291)
- Lorsque l'appareil est réglé sur une vitesse d'obturation rapide, il se peut que l'effet [Synchro flash] soit insuffisant.
- Lorsque [2E] est activé, il n'est pas possible de paramétrer le réglage du flash sur [] ou [].

Ajustement de la puissance du flash

Mode d'enregistrement :  **P A S M**

Ajustez la puissance du flash si la photo prise avec le flash est trop lumineuse ou trop sombre.

1 Réglez le menu.

MENU →  **[Enr.]** → **[Flash]** → **[Réglage flash]**

2 Appuyez sur ◀▶ pour régler la puissance du flash, puis appuyez sur **[MENU/SET]**.

Réglages : -3 EV à +3 EV (unité : 1/3 EV)

Si vous ne réglez pas l'intensité du flash, sélectionnez [±0 EV].

- Lors du réglage de l'intensité du flash, l'indication [+] ou [-] est affichée sur l'icône du flash.
- [Réglage flash] est disponible uniquement lorsque l'option [Sans fil] de [Flash] est réglée sur [NON] (→184) et l'option [Mode de déclenchement] sur [TTL] (→179).
- Le réglage [Réglage flash] s'applique même lorsqu'un flash externe autre que le flash fourni est utilisé. (→291)

Synchronisation de la puissance du flash avec l'appareil photo lors de la compensation de l'exposition

Mode d'enregistrement :  **P A S M**

La puissance du flash est automatiquement ajustée selon la valeur de compensation de l'exposition.

MENU →  **[Enr.]** → **[Flash]** → **[Compens. auto expo.]**

Réglages : **[OUI]** / **[NON]**

- À propos de la compensation de l'exposition (→135)
- Le réglage [Compens. auto expo.] s'applique même lorsqu'un flash externe autre que le flash fourni est utilisé. (→291)

Paramétrage des réglages de flash sans fil

Mode d'enregistrement : **iA P A S M**

Lorsque vous utilisez les flashes en option (DMW-FL360L, DMW-FL580L) avec la fonction d'enregistrement avec flash sans fil, vous pouvez commander séparément le déclenchement des flashes en trois groupes et du flash fixé à la griffe porte-accessoires de l'appareil.

Bien que le flash (fourni) ne soit pas doté de la fonction d'enregistrement avec flash sans fil, il peut être fixé à la griffe porte-accessoires de l'appareil et vous pouvez commander le déclenchement du flash sans fil.

■ Positionnement du flash sans fil

Placez le flash sans fil avec son capteur sans fil orienté vers l'appareil. L'illustration suivante est un exemple de plage à l'intérieur de laquelle le flash peut être placé. La plage de commande du flash varie suivant l'environnement immédiat.

Plage de commande du flash (lorsque le flash fourni est fixé)

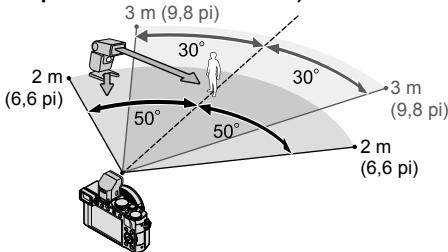

Exemple de positionnement des flashes

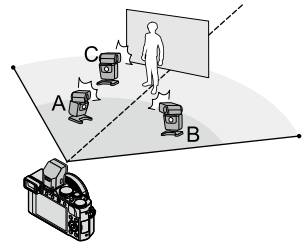

- Cet exemple de positionnement des flashes illustre le cas où l'unité de flash C est placée pour éliminer les ombres produites à l'arrière-plan du sujet par l'unité de flash A et l'unité de flash B du groupe de flashes.
- Quant au nombre de flashes sans fil à commander, il est recommandé d'installer jusqu'à trois unités de flash par groupe.
- Lorsqu'un sujet est trop proche, l'émission de la lumière de communication peut affecter l'exposition de l'image. Ce problème peut être atténué si vous réduisez la puissance du flash en réglant [Voyant communication] sur [BAS] ou en utilisant un diffuseur de flash ou autre dispositif similaire.

Préparatifs

Fixez à l'appareil un flash fourni ou un flash en option (DMW-FL360L, DMW-FL580L).

1 Réglez le flash sans fil sur le mode de commande à distance et positionnez le flash.

- Sélectionnez le canal et le groupe du flash sans fil.

Prises de vues avec le flash (fourni)

2 Réglez le menu.

MENU → **[Enr.]** → **[Flash]** → **[Sans fil]**

3 Appuyez sur **▲ ▼** pour sélectionner **[OUI]**, puis appuyez sur **[MENU/SET]**.

- Lorsque [Sans fil] est réglé sur [OUI], [SF] apparaît avec l'icône de flash sur l'écran d'enregistrement.
- Pour paramétrer finement le flash sans fil, effectuez les réglages suivants depuis [Flash].

4 Appuyez sur **▲ ▼** pour sélectionner **[Canal sans fil]**, puis appuyez sur **[MENU/SET]**.5 Appuyez sur **▲ ▼** pour sélectionner le canal, puis appuyez sur **[MENU/SET]**.

- Comme canal, sélectionnez le même que pour le flash sans fil à l'étape 1.

6 Appuyez sur **▲ ▼** pour sélectionner **[Configuration sans fil]**, puis appuyez sur **[MENU/SET]**.7 Utilisez **▲ ▼** pour sélectionner la rubrique, puis appuyez sur **[MENU/SET]**.

- Appuyez sur la touche [DISP.] pour effectuer un essai de déclenchement.



[Flash externe]	[Mode de déclenchement]	[TTL] : L'appareil règle automatiquement la puissance du flash. [AUTO]* : Règle la puissance du flash avec un flash externe. [MANUEL] : Règle manuellement le taux de puissance du flash externe. [NON] : Un flash externe ne se déclenche que pour l'émission d'une lumière de communication.
	[Réglage flash]	Ajuste manuellement la puissance d'un flash externe lorsque [Mode de déclenchement] est réglé sur [TTL].
	[Réglage flash manuel]	Règle le taux de puissance d'un flash externe lorsque [Mode de déclenchement] est réglé sur [MANUEL]. • Vous pouvez régler le taux de puissance du flash sur une plage de [1/1] (flash déclenché à pleine puissance) à [1/64], par pas de 1/3.
[Groupe A]/ [Groupe B]/ [Groupe C]	[Mode de déclenchement]	[TTL] : L'appareil photo règle automatiquement la puissance du flash sans fil. [AUTO] : Règle la puissance du flash avec le flash sans fil. [MANUEL] : Règle manuellement le taux de puissance du flash sans fil. [NON] : Les flashes sans fil du groupe défini ne se déclenchent pas.
	[Réglage flash]	Ajuste manuellement la puissance du flash sans fil lorsque [Mode de déclenchement] est réglé sur [TTL].
	[Réglage flash manuel]	Règle le taux de puissance du flash sans fil lorsque [Mode de déclenchement] est réglé sur [MANUEL]. • Vous pouvez régler le taux de puissance du flash sur une plage de [1/1] (flash déclenché à pleine puissance) à [1/64], par pas de 1/3.

* Lorsque le flash (fourni) est fixé à l'appareil, l'exécution de ces paramétrages n'est pas possible.

Prises de vues avec le flash (fourni)

- **Paramétrage de l'émission de la lumière de communication à utiliser lors de l'exécution d'un enregistrement avec flash sans fil**

MENU →  [Enr.] → [Flash] → [Voyant communication]

Réglages : [ÉLEVÉ] / [STANDARD] / [BAS]

Enregistrement d'images animées

Vous pouvez enregistrer des images de qualité haute définition conformes à la norme AVCHD, ainsi que des images animées au format MP4. Vous pouvez aussi enregistrer des images animées 4K au format MP4. (→194)

Le son est enregistré en stéréo.

Paramétrage du format, de la taille de l'image et de la fréquence d'image d'enregistrement

Mode d'enregistrement : **IA P A S M**

1 Réglez le menu.

MENU →  [Images animées] → [Format enregistrement]

2 Utilisez ▲ ▼ pour sélectionner la rubrique, puis appuyez sur [MENU/SET].

[AVCHD]	Ce format de données convient pour la lecture sur un téléviseur haute définition.
[MP4]	Ce format de données convient au visionnement d'images animées sur un ordinateur et des périphériques similaires.

3 Utilisez ▲ ▼ pour sélectionner [Qualité enreg.], puis appuyez sur [MENU/SET].

4 Utilisez ▲ ▼ pour sélectionner la rubrique, puis appuyez sur [MENU/SET].

- Quittez le menu une fois la commande exécutée.

Lorsque [AVCHD] est sélectionné

Rubrique	Résolution	Fréquence d'image d'enregistrement	Sortie du capteur	Débit binaire
[FHD/28M/60p]*	1920×1080	60p	60 ips	Environ 28 Mbits/s
[FHD/17M/60i]	1920×1080	60i	60 ips	Environ 17 Mbits/s
[FHD/24M/30p]	1920×1080	60i	30 ips	Environ 24 Mbits/s
[FHD/24M/24p]	1920×1080	24p	24 ips	Environ 24 Mbits/s

* AVCHD Progressive

Lorsque [MP4] est sélectionnée

Rubrique	Résolution	Fréquence d'image d'enregistrement	Sortie du capteur	Débit binaire
[4K/100M/30p]	3840×2160	30p	30 ips	Environ 100 Mbits/s
[4K/100M/24p]	3840×2160	24p	24 ips	Environ 100 Mbits/s
[FHD/28M/60p]	1920×1080	60p	60 ips	Environ 28 Mbits/s
[FHD/20M/30p]	1920×1080	30p	30 ips	Environ 20 Mbits/s
[HD/10M/30p]	1280×720	30p	30 ips	Environ 10 Mbits/s
[VGA/4M/30p]	640×480	30p	30 ips	Environ 4 Mbits/s

- Qu'est-ce que le débit binaire?

Il s'agit du volume de données transmis dans un laps de temps donné; plus le débit est élevé, plus la qualité de l'image est élevée. Cet appareil utilise la méthode d'enregistrement « VBR », qui est l'acronyme de « variable bit rate » (débit binaire variable) ce qui veut dire que le débit binaire varie automatiquement en fonction de la scène à enregistrer. Par conséquent, la durée d'enregistrement possible est réduite lorsqu'une scène à mouvement rapide est enregistrée.

■ À propos de la compatibilité des images animées enregistrées

Il pourrait ne pas être possible de faire la lecture d'images animées enregistrées au format [AVCHD] ou [MP4] ou la qualité audio/vidéo pourrait être réduite même lorsqu'un appareil prenant en charge ces formats est utilisé. Aussi, les informations sur l'enregistrement pourraient ne pas s'afficher correctement. Dans ce cas, faites la lecture sur cet appareil.

- Pour importer des images animées [FHD/28M/60p], [FHD/24M/30p] ou [FHD/24M/24p] en [AVCHD] et en faire la lecture avec un autre périphérique que cet appareil, vous aurez besoin d'un enregistreur de disque Blu-ray compatible ou d'un ordinateur sur lequel est installé « PHOTOfunSTUDIO ».
- Pour plus de détails sur les images animées enregistrées avec l'option [4K/100M/30p] ou [4K/100M/24p] du format [MP4], reportez-vous à « Profiter des images animées 4K » (→274).

Ajustement de la mise au point pendant l'enregistrement d'images animées ([MPA en continu])

Mode d'enregistrement :     

La mise au point varie suivant le mode de mise au point (→114) et le réglage de l'option [MPA en continu] du menu [Images animées].

[Mise au point]	[MPA en continu]	Paramétrage
[MPA S]/[MPA F]/ [MPA C]	[OUI]	Permet l'ajustement constant de la mise au point automatiquement pendant l'enregistrement d'images animées. (→114)
	[NON]	La position de la mise au point est réglée au début de l'enregistrement d'images animées.
[MF]	[OUI] / [NON]	Permet l'ajustement manuel de la mise au point. (→128)

- Lorsque le mode de mise au point est réglé sur [MPA S], [MPA F] ou [MPA C], l'appareil refait la mise au point si vous enfoncez le déclencheur à mi-course pendant l'enregistrement d'images animées.
- Si la mise au point automatique est activée pendant que vous enregistrez des images animées, il se peut que le son d'opération de mise au point soit enregistré dans certaines conditions. Pour supprimer ce son, il est recommandé de faire les prises de vues après avoir réglé [MPA en continu] sur [NON] dans le menu [Images animées].
- La mise au point pourrait prendre un certain temps lors de l'enregistrement d'images animées avec le zoom.

Enregistrement d'images animées

Mode d'enregistrement : **iA P A S M**

Vous pouvez enregistrer des images animées en paramétrant manuellement la valeur d'ouverture et la vitesse d'obturation. (→80)

L'appareil photo règle automatiquement la valeur d'ouverture et la vitesse d'obturation, et il identifie la scène optimale pour enregistrer les images animées en mode [Automatisation intelligente]. (→76)

1 Appuyez sur la touche d'images animées pour lancer l'enregistrement.

- Relâchez immédiatement la touche d'images animées après l'avoir enfoncée.
- Pendant que vous enregistrez des images animées, l'indicateur d'état d'enregistrement (rouge) clignote.
- Si vous n'effectuez aucune commande pendant environ 1 minute ou plus, certaines informations s'éteignent sur l'écran. Pour afficher de nouveau ces informations, appuyez sur la touche [DISP.]. Cette opération est effectuée pour prévenir la combustion interne du phosphore. Cela n'est le signe d'aucun problème de fonctionnement.
- Ne couvrez pas les microphones pendant l'enregistrement d'images animées.
- Il est possible d'utiliser le zoom lors de l'enregistrement d'images animées.
 - Dans certains cas, il se peut que soient enregistrés les sons de fonctionnement du levier du zoom ou de la bague de commande.
- Il est possible de prendre des images fixes pendant l'enregistrement d'images animées. (→198)

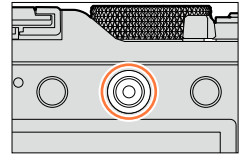

Indicateur d'état d'enregistrement



Temps d'enregistrement écoulé

Temps d'enregistrement restant (approximatif)

2 Appuyez à nouveau sur la touche d'images animées pour mettre fin à l'enregistrement.



À propos de la valeur d'ouverture et de la vitesse d'obturation à utiliser pour enregistrer des images animées

● À propos de la valeur de l'ouverture

- Pour enregistrer des images animées avec le sujet et l'arrière-plan nettement au point, réglez l'ouverture à une valeur élevée. Pour enregistrer des images animées avec un arrière-plan flou (hors foyer), réglez l'ouverture à une valeur inférieure.

● À propos de la vitesse d'obturation

- Pour enregistrer des images animées nettes d'un sujet à mouvement rapide, réglez une vitesse d'obturation plus rapide. Pour enregistrer des images animées avec un effet de traînée des mouvements du sujet, réglez une vitesse d'obturation plus lente.
- Lorsqu'une vitesse d'obturation plus rapide est réglée, la plus haute sensibilité peut entraîner un bruit plus élevé sur l'image.
- Lorsque vous enregistrez un sujet sous l'éclairage d'un tube fluorescent ou d'une lampe à DEL, etc., les couleurs et la luminosité de l'écran peuvent changer, ou des bandes horizontales peuvent apparaître sur l'écran. Le cas échéant, il est recommandé d'ajuster manuellement la vitesse d'obturation sur 1/60^e ou 1/100^e de seconde.



À propos du son de fonctionnement lorsque l'enregistrement se termine

Comme les images animées sont enregistrées jusqu'au moment de la pression sur la touche d'images animées pour arrêter l'enregistrement, il se peut que le son de fonctionnement soit plus élevé sur les images. Pour supprimer ce son, il est recommandé d'essayer la méthode suivante.

- Divisez la partie finale des images animées avec l'option [Division vidéo] (→214) du menu [Lecture]. Dans certains cas, il n'est pas possible de diviser les images animées près de la partie finale. Pour éviter ce problème, poursuivez l'enregistrement pendant 3 secondes supplémentaires.

Activation/désactivation de la touche d'images animées



MENU →  [Personnalisé] → [Touche vidéo] → [OUI] / [NON]

- Cette fonction prévient l'utilisation accidentelle de la touche.

Permutation du réglage d'angle de vue utilisé pour l'enregistrement des images fixes et des images animées

MENU →  [Personnalisé] → [Zone enreg.] →  (Image) /  (Image animée)

- Si le format de l'image est différent pour les images fixes et les images animées, l'angle de vue changera au lancement de l'enregistrement des images animées.
Lorsque vous réglez [Zone enreg.] sur [, le réglage d'angle de vue utilisé pour l'enregistrement des images animées s'affiche.
- [Zone enreg.] ne doit être considéré que comme une simple référence.

- Si la température ambiante est élevée, ou si les images animées sont enregistrées en continu, l'icône [] est affichée et l'enregistrement pourrait être arrêté à mi-chemin afin de protéger l'appareil.
- Si le zoom optique étendu a été utilisé juste avant d'appuyer sur la touche d'images animées, ces paramètres seront supprimés et la zone d'enregistrement sera modifiée considérablement.
- Faites attention lors de l'enregistrement d'images animées car les bruits opérationnels du zoom, des touches et des molettes pourraient être enregistrés.
- La vitesse du zoom sera plus lente que d'ordinaire pendant l'enregistrement d'images animées.
- La durée d'enregistrement disponible affichée à l'écran peut ne pas diminuer régulièrement.
- Selon le type de la carte, le voyant d'accès à la carte pourrait s'afficher pendant un moment suite à l'enregistrement d'images animées. Il ne s'agit pas d'un mauvais fonctionnement.
- Si vous arrêtez trop tôt l'enregistrement d'images animées alors que le filtre (effet d'image) de [Effet miniature] est activé, il se peut que l'appareil continue d'enregistrer pendant un moment. Tenez l'appareil jusqu'à ce que l'enregistrement soit arrêté.
- [Rég. limite ISO] est désactivé pendant que vous enregistrez des images animées.
- Même si vous réglez [Stabilisateur] sur [] (Panoramique) lorsque vous enregistrez des images animées, il est verrouillé sur [] (Normal).
- Il est recommandé d'utiliser une batterie complètement chargée ou un adaptateur secteur (en option) et un coupleur c.c. (en option) lors de l'enregistrement d'images animées. (→292)
- Si, pendant l'enregistrement d'images animées à l'aide d'un adaptateur secteur, l'alimentation est coupée en raison d'une panne de courant ou l'adaptateur secteur est débranché, etc., les images animées ne seront pas enregistrées.

Non disponible dans les cas suivants :

- Les images animées ne peuvent être enregistrées dans les cas suivants :
 - Pendant l'enregistrement d'une image panoramique
 - Lorsque l'effet d'image (filtre) est activé ([Monochrome brut], [Monochrome doux], [Effet miniature]*, [Mise au point douce], [Effet d'étoile], [Ensoleillement])
 - * Uniquement lors de l'enregistrement d'images animées avec une [Qualité enreg.] de [4K]
 - Lors de l'utilisation de [Prises en accéléré]
 - Lors de l'utilisation de [Anim. image par image]

Enregistrement d'images animées 4K

Mode d'enregistrement :     

Vous pouvez enregistrer des images animées 4K haute résolution en réglant [Qualité enreg.] sur [4K].

- Pour enregistrer des images animées 4K, utilisez une carte UHS de classe de vitesse 3. (→25)
- Lorsque vous enregistrez des images animées 4K, l'angle de vue est plus étroit que celui des images animées des autres tailles.

■ Pour enregistrer des images animées 4K

- ① Sélectionnez le mode d'enregistrement. (→59)
- ② Réglez [Format enregistrement] du menu [Images animées] sur [MP4]. (→187)
- ③ Réglez l'option [Qualité enreg.] du menu [Images animées] sur [4K/100M/30p] ou [4K/100M/24p] (→188).
- ④ Appuyez sur la touche d'images animées pour lancer l'enregistrement.
- ⑤ Appuyez à nouveau sur la touche d'images animées pour mettre fin à l'enregistrement.

Création d'une image fixe haute résolution à partir d'images animées 4K [PHOTO 4K]

Vous pouvez créer une image fixe à résolution d'environ 8 mégapixels à partir d'images animées 4K enregistrées en réglant l'appareil sur [PHOTO 4K]. Vous pouvez créer une image fixe qui fige un moment, de façon similaire à un enregistrement en rafale haute vitesse.

Ce réglage n'est pas disponible sous mode [Automatisation intelligente].

Enregistrement d'images animées 4K

- Pour enregistrer des images animées 4K, utilisez une carte UHS de classe de vitesse 3. (→25)

1 Réglez le menu.

MENU →  **[Images animées]** → **[PHOTO 4K]**



2 Appuyez sur ▲ ▼ pour sélectionner [Oui], puis appuyez sur [MENU/SET].

Un écran de confirmation est affiché. Si vous sélectionnez [Oui], l'opération est exécutée.

- Le mode d'images animées approprié est sélectionné pour l'extraction d'une image fixe à partir d'images animées 4K, et les images animées peuvent être enregistrées avec la qualité d'image de l'image fixe.
- Comme l'appareil photo accorde une priorité plus élevée à la mise au point de l'image fixe extraite des images animées 4K, il se peut que le mouvement de mise au point soit visible pendant l'enregistrement des images animées.

L'appareil photo effectuera automatiquement les paramètres suivants.

Menu	Rubrique
[Format enregistrement]	[MP4]
[Qualité enreg.]	[4K/100M/30p]

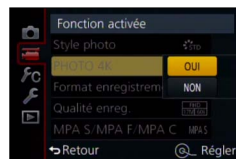

3 Appuyez sur la touche pour afficher l'écran d'enregistrement.

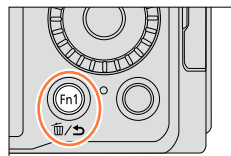

4 Tournez la bague d'ouverture et la molette de vitesse d'obturation pour régler le mode d'enregistrement.

- Il est recommandé de paramétrer l'appareil sur le mode [Priorité vitesse] et de paramétrer la vitesse d'obturation sur 1/1000^e de seconde ou plus rapide pour réduire le flou du sujet. Pour enregistrer un sujet qui se déplace rapidement, réglez la vitesse d'obturation sur 1/2000^e de seconde ou plus rapide.

5 Utilisez le commutateur de format de l'image pour régler le format de l'image des images animées.

- Le format de l'image de l'image fixe extraite des images animées 4K est le même que celui des images animées.

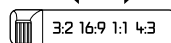
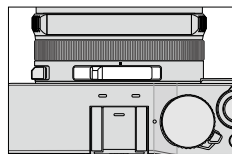

6 Appuyez sur la touche d'images animées pour lancer l'enregistrement.

- Lorsque vous enregistrez des images animées 4K, l'angle de vue est plus étroit que celui des images animées des autres tailles.

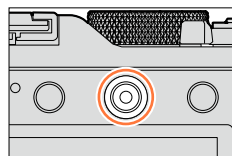

Insertion d'un marqueur

- En appuyant sur la touche [Fn2] pendant l'enregistrement, vous pouvez ajouter un marqueur aux images animées.
- Lorsque vous créez des images fixes à partir d'images animées, vous pouvez vous déplacer rapidement à la position du marqueur que vous souhaitez extraire en tant qu'image fixe.
- Vous pouvez ajouter jusqu'à 40 marqueurs par fichier d'images animées.

7 Appuyez à nouveau sur la touche d'images animées pour mettre fin à l'enregistrement.

- Il est également possible de lancer ou d'interrompre l'enregistrement d'images animées en appuyant sur le déclencheur.

Création d'images fixes à partir d'images animées

1 Affichez l'image que vous souhaitez extraire comme image fixe en appuyant sur ▲ pour mettre en pause la lecture d'images animées sur l'appareil.

- Vous pouvez appuyer sur ◀▶ pour effectuer des commandes d'avance ou de recul rapide image par image.
- En appuyant sur la touche [Fn2] puis sur ◀▶, vous pouvez vous déplacer rapidement à la position du marqueur inséré pendant l'enregistrement des images animées. (Vous pouvez effectuer cette opération même pendant la lecture d'images animées.) En appuyant de nouveau sur la touche [Fn2], vous pouvez effectuer des commandes d'avance/recul d'une seule image en appuyant sur ◀▶.



2 Appuyez sur [MENU/SET].

- Un écran de confirmation est affiché. Sélectionnez [Oui] et appuyez sur [MENU/SET].
 - [📷] s'affiche pour une image fixe extraite.
- Pour extraire une image fixe d'images animées alors que l'appareil photo est connecté à un téléviseur avec le câble micro HDMI, réglez l'option [VIERA Link] de [Connexion télé] sur [NON] dans le menu [Configuration].

Enregistrement d'images fixes pendant l'enregistrement d'une image animée

Mode d'enregistrement : **[iA] [P] [A] [S] [M]**

Des images fixes peuvent être enregistrées pendant l'enregistrement d'une image animée. (Enregistrement simultané)

1 Appuyez à fond sur le déclencheur pendant l'enregistrement d'images animées.



- Lorsque vous enregistrez une image fixe, l'icône d'enregistrement simultané d'image fixe et d'images animées s'affiche.



Paramétrage du mode de priorité d'images animées ou de priorité d'image fixe

Mode d'enregistrement : **[iA] [P] [A] [S] [M]**

Vous pouvez utiliser l'option [Mode d'image] du menu [Images animées] pour régler la méthode d'extraction d'image fixe pendant l'enregistrement d'images animées.

 <p>(Priorités d'images animées)</p>	<ul style="list-style-type: none"> • Extrait une image fixe avec [Taille image] [P] (2M). La qualité d'image pourrait être très différente de celle d'images normales [P] (2M). • Seules les images de format de fichier JPEG sont enregistrées lorsque [Qualité] est réglé sur [RAW:1:1], [RAW:1:2] ou [RAW]. ([Qualité] est utilisé avec le réglage [1:1] lorsque [RAW] est activé.) • Vous pouvez extraire jusqu'à 30 images fixes pendant que vous enregistrez des images animées. • Lorsque l'effet d'image (filtre) est réglé sur [Effet miniature], il se peut que l'image fixe soit extraite avec un léger retard après que vous avez enfoncé complètement le déclencheur.
 <p>(Priorités d'image fixe)</p>	<ul style="list-style-type: none"> • Une image fixe est enregistrée avec la [Taille image] et la [Qualité] que vous avez définies. • Pendant l'enregistrement d'une image fixe, l'écran devient noir. Pendant cette période, l'image fixe est extraite des images animées et le son est coupé. • Vous pouvez extraire jusqu'à 4 images fixes pendant que vous enregistrez des images animées.

- Le format de l'image des images fixes est verrouillé sur [16:9].

Non disponible dans les cas suivants :

- Aucune image fixe ne peut être enregistrée dans les situations suivantes :
 - Lorsque [Format enregistrement] est réglé sur [MP4], [Qualité enreg.] se règle sur [4K/100M/30p], [4K/100M/24p] ou [VGA/4M/30p]
 - Lorsque [Format enregistrement] est réglé sur [AVCHD], [Qualité enreg.] se règle sur [FHD/24M/24p] (uniquement disponible avec le réglage [1:1] ([Priorité image fixe]))

Utilisation du menu [Images animées]

Pour la procédure de paramétrage du menu [Images animées], reportez-vous à (→31).

- Les rubriques de menu [Style photo], [MPA S/MPA F/MPA C], [Mode de mesure], [Haut. lumières/Ombres], [Dynamique i.], [Résolution i.], [Zoom i.] et [Zoom numérique] sont communes aux menus [Enr.] et [Images animées].
Si l'un des paramétrages du menu est modifié, le paramétrage correspondant sur l'autre menu sera également automatiquement modifié.
- Le menu [Images animées] ne s'affiche pas dans les cas suivants :
 - Pendant l'enregistrement d'une image panoramique

[PHOTO 4K]

- Pour plus de détails (→195).

[Format enregistrement]

- Pour plus de détails (→187).

[Qualité enreg.]

- Pour plus de détails (→187).

[Mode d'image]

- Pour plus de détails (→198).

[MPA en continu]

- Pour plus de détails (→189).

Utilisation du menu [Images animées]

Pour la procédure de paramétrage du menu [Images animées], reportez-vous à (→31).

[Aff. niv. micro]

Mode d'enregistrement :  **P A S M**

Vous pouvez spécifier s'il faut ou non afficher le niveau du microphone sur l'écran d'enregistrement.

Réglages : [OUI] / [NON]



Non disponible dans le cas suivant :

- Lorsque l'effet d'image (filtre) est activé ((Effet miniature))

[Rég. niv. mic.]

Mode d'enregistrement :  **P A S M**

Vous pouvez ajuster le niveau d'entrée audio sur l'un des 4 niveaux.



Non disponible dans le cas suivant :

- Lorsque l'effet d'image (filtre) est activé ((Effet miniature))

[Coupe-vent]

Mode d'enregistrement :  **P A S M**

Si vous entendez le bruit du vent pendant un enregistrement audio, vous pouvez utiliser [Coupe-vent] pour atténuer efficacement le bruit du vent.

Réglages : [AUTO] / [ÉLEVÉ] / [STANDARD] / [BAS] / [NON]

- Lorsque [Coupe-vent] est activé, la qualité sonore peut être différente de celle des enregistrements ordinaires.





Non disponible dans le cas suivant :

- Lorsque l'effet d'image (filtre) est activé ((Effet miniature))

Affichage des images de groupe

Vous pouvez faire la lecture consécutive de plusieurs images à l'intérieur d'un groupe, ou faire la lecture des images de groupe une à la fois.

- [▲ ] : Images de groupe enregistrées de manière consécutive en réglant [Vitesse rafale] sur [SH] (→142)
- [▲ ] : Images de groupe enregistrées avec [Prises en accéléré] (→153)
- [▲ ] : Images de groupe enregistrées avec [Anim. image par image] (→156)

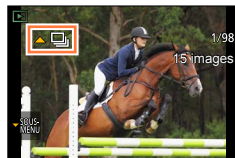

- Vous pouvez supprimer ou éditer des images par unités de groupe. (Par exemple, si vous supprimez une image à l'intérieur d'un groupe, toutes les images de ce groupe seront supprimées.)

Lecture consécutive des images de groupe

1 Sélectionnez une image avec icône d'image de groupe ([▲], [▲] ou [▲]), puis appuyez sur ▲.

- Lorsque vous faites la lecture des images de groupe une à la fois, les réglages d'option s'affichent.
 - [À partir de la première image] : Faites la lecture consécutive des images de groupe à partir de la première image à l'intérieur d'un groupe.
 - [À partir de l'image actuelle] : Faites la lecture consécutive des images de groupe à partir de l'image en cours de lecture.

■ Opérations pendant la lecture continue

▲	Visualisation continue / pause	▼	Arrêt de la visualisation
	Lecture arrière rapide		Lecture avant rapide
◀	Appel de l'image suivante (dans le mode pause)	▶	Rappel de l'image précédente (dans le mode pause)

Affichage des images de groupe

Lecture des images de groupe une à la fois

1 Sélectionnez une image avec l'icône de sous-menu
()^{SOUS-MENU}), puis appuyez sur **▼**.

- L'écran de sous-menu apparaît.

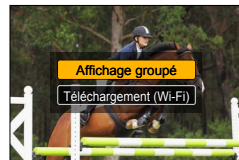
2 Utilisez ▲ ▼ pour sélectionner [Affichage groupé], puis appuyez sur [MENU/SET].**3 Utilisez ◀▶ pour faire défiler les images.**

- Lorsque vous utilisez ▲ ▼ pour sélectionner [Fin de l'affichage groupé] et appuyez sur [MENU/SET] après avoir appuyé de nouveau sur ▼, l'écran de lecture normale réapparaît.
- Pour les images stockées dans un groupe, vous pouvez effectuer les mêmes opérations que lors de la lecture normale d'image fixe. (lecture en mosaïque, visualisation avec fonction zoom, suppression des images, etc.)



- Les images ne seront pas groupées si elles sont enregistrées sans avoir réglé [Réglage horloge].
- Il se peut que les images de rafales enregistrées sur un autre périphérique ne soient pas reconnues en tant qu'images de groupe.

Saisie d'images fixes à partir d'images animées

Création d'une image fixe à partir d'images animées.

- Pour la méthode d'extraction d'une image fixe à partir d'images animées 4K enregistrées en réglant [PHOTO 4K] sur [OUI], se reporter à (→195).

1 Affichez l'image que vous souhaitez extraire comme image fixe en appuyant sur ▲ pour mettre en pause la lecture d'images animées sur l'appareil.

- En appuyant sur ◀▶ pendant la pause, vous pouvez effectuer des commandes d'avance ou de recul rapide.



2 Appuyez sur [MENU/SET].

- Un écran de confirmation est affiché. Sélectionnez [Oui] et appuyez sur [MENU/SET].
- L'image fixe est sauvegardée avec le format d'image [16:9] et avec [Qualité] réglé sur [▲]. La taille de l'image varie suivant les images animées en cours de lecture.
 - Pour les images animées enregistrées avec [Qualité enreg.] réglé sur [4K] : [M] (8M)
 - Pour les images animées enregistrées avec [Qualité enreg.] réglé sur [FHD], [HD] : [P] (2M)

- La qualité d'image est quelque peu diminuée selon le réglage de [Qualité enreg.] des images animées originales.
- Lors de la lecture d'une image fixe extraite d'images animées, [E] s'affiche.
- Pour extraire une image fixe d'images animées alors que l'appareil photo est connecté à un téléviseur avec le câble micro HDMI, réglez l'option [VIERA Link] de [Connexion télé] sur [NON] dans le menu [Configuration].

Non disponible dans le cas suivant :

- Il n'est pas possible d'extraire une image fixe des images animées suivantes.
 - Images animées enregistrées en [MP4] avec le réglage [VGA/4M/30p]

Utilisation du menu [Lecture]

Il est possible de paramétrer la protection des images, le redimensionnement, l'impression, etc., pour les images que vous avez enregistrées.

- Pour la marche à suivre des paramétrages du menu. (→31)
- Dans les cas suivants, de nouvelles images sont créées après l'édition. Avant de commencer à éditer, assurez-vous qu'il y a assez d'espace libre sur la carte mémoire.
 - [Traitement RAW]
 - [Timbre caract.]
 - [Vidéo en accéléré]
 - [Vidéo image/image]
 - [Redimen.]
 - [Cadrage]
- Il pourrait ne pas être possible de paramétrer ou de modifier des images prises sur un autre appareil.

[Diaporama]

Défilement automatique des images en séquence. Ce mode de visualisation est recommandé lorsque les images sont affichées à l'écran d'un téléviseur.

1 Réglez le menu.

MENU → **[Lecture]** → **[Diaporama]**

2 Utilisez ▲ ▼ pour sélectionner la rubrique, puis appuyez sur [MENU/SET].

- Lorsque vous sélectionnez [Sélection catégorie], utilisez ▲ ▼ ◀ ▶ pour sélectionner la catégorie et appuyez sur [MENU/SET].
Pour plus de détails sur la catégorie, reportez-vous à (→206).

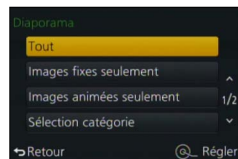

3 Utilisez ▲ pour sélectionner [Démarrer], puis appuyez sur [MENU/SET].

■ Opérations possibles pendant un diaporama

▲	Pause/Lecture	▼	Arrêt
◀	Précédent	▶	Suivant
Molette de commande (sens antihoraire)	Volume –	Molette de commande (sens horaire)	Volume +

■ Modification de paramètres tels que musique de fond ou intervalle d'affichage

Sélectionnez [Effet] ou [Configuration], puis appuyez sur [MENU/SET].

[Effet]	[AUTO] / [NATUREL] / [DÉTENTE] / [SWING] / [CONTEMP.] / [NON]
[Configuration]	[Durée] [1 S] / [2 S] / [3 S] / [5 S]
	[Reprise] [OUI] / [NON]
	[Son] [NON] : Aucune musique ou piste sonore n'est lue. [AUTO] : Avec des images fixes, la musique est rendue et avec des images animées, la piste sonore est rendue. [Musique] : La musique est rendue. [Son] : La piste sonore est rendue pour les images animées.

- Lorsque [CONTEMP.] est sélectionné, l'image peut apparaître en noir et blanc comme effet à l'écran.
- [AUTO] n'est disponible que lorsque [Sélection catégorie] est sélectionné. Les images sont lues avec les effets recommandés pour chaque catégorie.
- Lorsque vous effectuez une lecture de diaporama en réglant [Images animées seulement] ou [Sélection catégorie] sur [🖼️], [📺] ou [🎞️], [Effet] se verrouille sur [NON].
- Lorsque vous effectuez une lecture de diaporama pour une image de groupe, les effets se désactivent même si [Effet] est activé.
- Lors de la lecture d'images panoramiques, d'images animées ou d'images de groupe, le réglage [Durée] se désactive.
- [Durée] ne peut être activé que lorsque [Effet] est réglé sur [NON].
- Certaines options de [Effet] ne peuvent être utilisées lors du visionnement sur un téléviseur à l'aide d'un câble micro HDMI, ou lors de l'affichage d'images enregistrées en tenant l'appareil à la verticale (portrait).
- Des effets de musique ne peuvent être ajoutés.

[Mode lecture]

Les images enregistrées peuvent être visionnées de plusieurs façons.

1 Réglez le menu.

[MENU] → **[▶]** **[Lecture]** → **[Mode lecture]**

2 Utilisez ▲ ▼ pour sélectionner la rubrique, puis appuyez sur [MENU/SET].

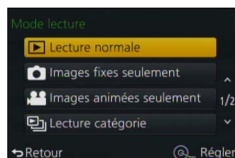

Lors de la sélection de [Lecture catégorie] à l'étape 2 ci-dessus

3 Utilisez ▲ ▼ ◀ ▶ pour sélectionner la catégorie, puis appuyez sur [MENU/SET].

- Les catégories disponibles sont les suivantes.

	[Visage]*
	[i-Portrait], [i-Portrait nocturne], [i-Bébé] en détection de scène automatique
	[i-Paysage], [i-Crépuscule] en détection de scène automatique
	[i-Portrait nocturne], [i-Paysage nocturne], [i-Prise nocturne main] en détection de scène automatique
	[i-Nourriture] en détection de scène automatique
	[Date de voyage]
	Une rafale d'images enregistrées en réglant [Vitesse rafale] sur [SH]
	[Prises en accéléré], [Vidéo en accéléré]
	[Anim. image par image], [Vidéo image/image]

- * Utilisez ▲ ▼ ◀ ▶ pour sélectionner une personne pour la lecture, puis appuyez sur [MENU/SET]. La reconnaissance de visage est appliquée à toutes les images du groupe.

- [Mode lecture] devient automatiquement [Lecture normale] à la mise en marche de l'appareil ou lorsque l'on permute de l'écran de veille d'enregistrement à l'écran de lecture.
- La catégorie d'enregistrement d'images animées est différente de la catégorie d'images fixes utilisée dans certains modes d'enregistrement. Pour cette raison, il se peut que les images ne soient pas lues.

[Enreg. emplacement]

Après avoir envoyé vers l'appareil les informations d'emplacement (latitude et longitude) obtenues par votre téléphone intelligent ou tablette, vous pouvez les écrire sur les images au moyen de l'appareil.

Préparatifs

- Envoi à l'appareil photo des informations sur l'emplacement depuis votre téléphone intelligent ou tablette. (→237)
- Vous devez installer « Panasonic Image App » sur votre téléphone intelligent ou tablette. (→228)

1 Réglez le menu.

MENU →  **[Lecture]** → **[Enreg. emplacement]** → **[Ajout emplacement]**

2 Utilisez ▲ ▼ pour sélectionner une période pour l'écriture des informations relatives à l'emplacement, puis appuyez sur [MENU/SET].

- Un écran de confirmation est affiché. Si vous sélectionnez [Oui], l'opération est exécutée.
- L'indication [GPS] identifie les photos sur lesquelles sont inscrites des informations sur l'emplacement.

■ Arrêt de l'enregistrement des informations sur l'emplacement

- Appuyez sur [MENU/SET] pendant l'enregistrement des informations sur l'emplacement.
 - L'indication [O] est affichée pendant le processus d'arrêt. Si la fonction est activée de nouveau alors que l'indication [O] est encore affichée, l'enregistrement des informations sur l'emplacement reprend là où il avait été interrompu.

■ Suppression des informations sur l'emplacement reçues

- Utilisez ▲ ▼ pour sélectionner [Suppr. emplacement], puis appuyez sur [MENU/SET].
- Utilisez ▲ ▼ pour sélectionner une période pour la suppression des informations relatives à l'emplacement, puis appuyez sur [MENU/SET].
 - Un écran de confirmation est affiché. Si vous sélectionnez [Oui], l'opération est exécutée.

- Les informations d'emplacement ne peuvent être écrites que sur les images enregistrées avec cet appareil.



Non disponible dans les cas suivants :

- Il se pourrait qu'aucune information sur l'emplacement ne soit enregistrée s'il n'y a pas suffisamment d'espace libre sur la carte mémoire.
- Les informations d'emplacement ne seront pas écrites sur les images enregistrées après l'envoi des informations d'emplacement (→237).
- Aucune information sur l'emplacement n'est inscrite sur les images animées au format AVCHD.
- Les informations d'emplacement ne peuvent être écrites sur les images enregistrées sans avoir réglé [Réglage horloge].



Écriture des informations d'emplacement au moyen d'un téléphone intelligent ou d'une tablette

Lorsque vous utilisez l'appareil avec votre téléphone intelligent ou tablette en guise de télécommande, vous pouvez écrire les informations d'emplacement sur les images au moyen du téléphone intelligent ou de la tablette. (→238)

[Traitement RAW]

Vous pouvez utiliser l'appareil photo pour développer les images fixes enregistrées au format RAW. Les images fixes créées sont sauvegardées au format JPEG. Vous pouvez développer les images tout en vérifiant les effets sur l'écran.

1 Réglez le menu.

MENU → **[Lecture]** → **[Traitement RAW]**



2 Appuyez sur ◀▶ pour sélectionner le fichier RAW, puis appuyez sur [MENU/SET].

3 Appuyez sur ▲▼ pour sélectionner l'option.

- Les options suivantes sont réglables. Les réglages utilisés pendant l'enregistrement s'appliquent au moment du paramétrage.

[Équilibre blancs]	Vous pouvez sélectionner l'équilibre des blancs pour faire des ajustements. Lorsque vous sélectionnez une option avec [OK] , vous pouvez développer les images avec les mêmes réglages que ceux appliqués à l'enregistrement.
[Comp. exposition]	Vous pouvez effectuer la compensation de l'exposition sur une plage de -1 EV à +1 EV.
[Style photo]	Vous pouvez sélectionner les effets [Style photo] ([Standard], [Éclatant], [Naturel], [Monochrome], [Paysage] ou [Portrait]).
[Dynamique i.]	Vous pouvez sélectionner les réglages [Dynamique i.] ([ÉLEVÉ], [STANDARD], [BAS] ou [NON]).
[Contraste]	Vous pouvez ajuster le contraste.
[Hautes lumières]	Vous pouvez ajuster la luminosité d'une zone en surbrillance.
[Ombres]	Vous pouvez ajuster la luminosité d'une zone ombragée.
[Saturation] / [Tonalité chromatique]	Vous pouvez ajuster la saturation. (Vous pouvez ajuster les couleurs lorsque [Monochrome] est sélectionné pour [Style photo].)
[Effet de filtre]	Vous pouvez sélectionner un effet de filtre. (Uniquement lorsque [Monochrome] est sélectionné pour [Style photo])
[Réducteur bruit]	Vous pouvez activer la réduction du bruit.
[Résolution i.]	Vous pouvez sélectionner les réglages [Résolution i.] ([ÉLEVÉ], [STANDARD], [BAS], [ÉTENDU] ou [NON]).
[Netteté]	Vous pouvez ajuster l'impression de résolution.
[Configuration]	Vous pouvez effectuer les paramétrages suivants. [Rétablir param. orig.] : Vous pouvez rétablir les réglages utilisés pendant l'enregistrement. [Espace coul.] : Vous pouvez sélectionner [sRGB] ou [Adobe RGB] pour [Espace coul.]. [Taille image] : Vous pouvez sélectionner la taille de l'image ([G], [M] ou [P]) d'un fichier JPEG lorsque vous sauvegardez les images.

4 Appuyez sur [MENU/SET] pour régler.

- Les méthodes de paramétrage varient suivant l'option. Pour plus de détails, reportez-vous à « Paramétrage de chaque option ».

5 Appuyez sur [MENU/SET].



- L'écran de l'étape 3 réapparaît. Pour régler une autre option, répétez les étapes 3 à 5.

6 Utilisez ▲ ▼ pour sélectionner [Dém. traitement], puis appuyez sur [MENU/SET].

- Un écran de confirmation est affiché. Si vous sélectionnez [Oui], l'opération est exécutée.

■ Paramétrage de chaque option

Lorsque vous sélectionnez une option, l'écran de paramétrage apparaît.

	Sert à faire des ajustements
	Sert à afficher l'écran de paramétrage de la température de couleur (→105) (Uniquement lorsque [Équilibre blancs] est réglé sur [K])
	Sert à afficher l'écran d'ajustement fin de l'équilibre des blancs (→105) (Uniquement lorsque [Équilibre blancs] est activé)
[DISP.]	Sert à afficher l'écran de comparaison
[MENU/SET]	Sert à finaliser un ajustement effectué et à revenir à l'écran de sélection d'option

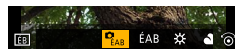

- Si vous avez sélectionné [Réducteur bruit], [Résolution i.] ou [Netteté], l'écran de comparaison ne s'affiche pas.
- Les images peuvent être agrandies au moyen du levier du zoom.

Les méthodes suivantes sont disponibles pour faire des ajustements sur l'écran de comparaison.

	Sert à faire des ajustements
[DISP.]	Sert à revenir à l'écran de paramétrage
[MENU/SET]	Sert à finaliser un ajustement effectué et à revenir à l'écran de sélection d'option

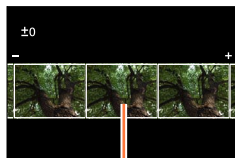

Réglage actuel

Lorsque [Configuration] est sélectionnée

Lorsque vous sélectionnez une option, l'écran de sélection de [Rétablir param. orig.], [Espace coul.] ou [Taille image] s'affiche.

- ① Utilisez ▲ ▼ pour sélectionner la rubrique, puis appuyez sur [MENU/SET].
 - Lorsque [Rétablir param. orig.] est sélectionné, l'écran de confirmation s'affiche. Lorsque vous sélectionnez [Oui], l'écran de sélection d'option réapparaît.
- ② Utilisez ▲ ▼ pour sélectionner le paramétrage, puis appuyez sur [MENU/SET].

- Le résultat du fichier RAW développé par cet appareil ne sera pas parfaitement identique à celui d'un fichier RAW développé par le logiciel DVD « SILKYPIX Developer Studio » fourni.
- La plage de réglage au moyen de la compensation de l'exposition est différente de la plage utilisée pendant l'enregistrement.
- Le réglage [Équilibre blancs] des images fixes enregistrées avec [Exposition multiple] est verrouillé sur le réglage utilisé pendant l'enregistrement.
- Si [Sans yeux-rouges] est activé pendant l'enregistrement, vous pouvez utiliser l'option [Traitement RAW] du menu [Lecture] pour sauvegarder des images de fichier JPEG sur lesquelles les yeux rouges ont été détectés et corrigés.
- Il n'est pas possible d'effectuer le traitement RAW en utilisant plusieurs images fixes simultanément.

 **Non disponible dans les cas suivants :**

- Lorsqu'un câble AV (en option) ou un câble micro HDMI est connecté, [Traitement RAW] se désactive.
- Vous ne pouvez effectuer le traitement RAW que des images enregistrées avec cet appareil. [Traitement RAW] ne peut être utilisé pour les images enregistrées sur d'autres périphériques ou pour les images enregistrées dans un format autre que RAW.

[Édition titre]

Vous pouvez saisir des caractères (commentaires) sur une image enregistrée.

1 Réglez le menu.

MENU →  **[Lecture]** → **[Édition titre]** → **[Simple]** ou **[Multi]**

2 Sélectionnez une photo.

[Simple]

- ① Utilisez **◀▶** pour sélectionner une image fixe, puis appuyez sur **[MENU/SET]**.



[Multi] (jusqu'à 100)

- ① Utilisez **▲▼▶◀** pour sélectionner une image fixe, puis appuyez sur **[MENU/SET]**.

- Pour annuler → Appuyez de nouveau sur **[MENU/SET]**.
- Pour régler → Utilisez **◀** pour sélectionner **[Exécuter]**, puis appuyez sur **[MENU/SET]**.

 Paramétrage [Édition titre]



 [Édition titre] déjà paramétré

3 Saisissez les caractères. (Saisie de texte (→52))

- Pour supprimer un titre, supprimez tous les caractères dans l'écran de saisie des caractères.

- Pour imprimer du texte, utilisez **[Timbre caract.]** ou le logiciel « PHOTOfunSTUDIO » du DVD fourni.



Non disponible dans les cas suivants :

- Images animées
- Images fixes enregistrées avec le réglage de **[Qualité] [RAW:📷]**, **[RAW:📷.]** ou **[RAW]**

[Timbre caract.]

Vous pouvez inscrire la date et l'heure d'enregistrement, les noms, la destination de voyage, les dates de voyage, etc., sur les photos enregistrées.

1 Réglez le menu.

MENU → **[Lecture]** → **[Timbre caract.]** → **[Simple]** ou **[Multi]**

2 Sélectionnez une photo.

[Simple]

- ① Utilisez **◀▶** pour sélectionner une image fixe, puis appuyez sur **[MENU/SET]**.

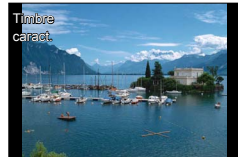

[Multi] (jusqu'à 100)

- ① Utilisez **▲▼◀▶** pour sélectionner une image fixe, puis appuyez sur **[MENU/SET]**.

- Pour annuler → Appuyez de nouveau sur **[MENU/SET]**.
- Pour régler → Utilisez **◀** pour sélectionner **[Exécuter]**, puis appuyez sur **[MENU/SET]**.

Paramétrage [Timbre caract.]
([Timbre caract.] déjà paramétré)

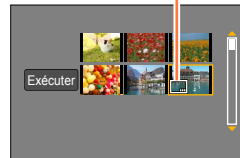

3 Utilisez **▲▼** pour sélectionner **[Régler]**, puis appuyez sur **[MENU/SET]**.

4 Utilisez **▲▼** pour sélectionner la rubrique, puis appuyez sur **[MENU/SET]**. (→213)



5 Utilisez **▲▼** pour sélectionner le paramétrage, puis appuyez sur **[MENU/SET]**. (→213)

6 Appuyez sur la touche **[🗑️/↵]**.

7 Utilisez **▲▼** pour sélectionner **[Exécuter]**, puis appuyez sur **[MENU/SET]**.

- Un écran de confirmation est affiché. Si vous sélectionnez **[Oui]**, l'opération est exécutée.

■ Rubriques pouvant être inscrites sur les images

[Date prise de vue]	[SANS H] : Inscrit la date d'enregistrement. [AVEC H] : Inscrit la date et l'heure d'enregistrement.
[Nom]	 : Inscrit le nom réglé dans le paramétrage de la fonction de reconnaissance de visage.  : Inscrit le nom réglé dans [Configuration profil].
[Lieu]	Inscrit le lieu enregistré sous [Date de voyage] dans le menu [Configuration].
[Date de voyage]	Inscrit le nombre de jours écoulés depuis la date de voyage spécifiée dans le menu [Configuration] sous [Date de voyage].
[Titre]	Inscrit le texte enregistré avec [Édition titre].

- Les rubriques réglées sur [NON] ne sont pas inscrites.

● Ne demandez pas l'impression des dates en confiant l'impression à un laboratoire photo ou lors de l'utilisation d'une imprimante si la fonction timbre date a été activée. (Les dates imprimées pourraient se chevaucher.)

- Des caractères peuvent être coupés avec certaines imprimantes.
- Si vous apposez du texte sur les images d'un groupe, ces images sont sauvegardées en tant que nouvelles images.
- Il pourrait être difficile de lire le texte inscrit sur des images de 0.3M ou moins.



Non disponible dans les cas suivants :

- Images animées
- Images fixes enregistrées avec [Qualité] réglé sur [RAW]
- Images panoramiques
- Images fixes sur lesquelles du texte est déjà apposé
- Images fixes prises sans réglage de l'horloge

[Division vidéo]



Les images animées enregistrées peuvent être divisées en 2 parties. Il est recommandé d'utiliser cette fonction lorsque vous souhaitez retirer des séquences inutiles, ou pour libérer de l'espace sur la carte lorsque vous êtes en voyage, par exemple.

1 Réglez le menu.

MENU →  **[Lecture]** → **[Division vidéo]**

2 Utilisez pour sélectionner l'image animée à diviser, puis appuyez sur **[MENU/SET]**.

3 Appuyez sur à l'endroit où vous voulez la diviser pour faire une pause.

- En appuyant sur   pendant la pause, vous pouvez ajuster finement les positions de division dans des images animées.
- Si vous appuyez de nouveau sur , les images animées s'affichent de la dernière position précédant l'activation de la pause.

4 Appuyez sur .

- Un écran de confirmation est affiché. Sélectionnez [Oui] et appuyez sur **[MENU/SET]**.
- **L'image animée originale n'est pas conservée.**
(Seules les 2 séquences issues de la division sont conservées.)



- Pendant la division, ne mettez pas l'appareil hors marche et ne retirez pas la batterie ou la carte; les images animées seraient perdues.
- Si vous divisez des images animées enregistrées au format [MP4] alors que l'ordre d'affichage des images est réglé sur [NOM FICH.], l'ordre des images changera. Il est recommandé de régler l'ordre d'affichage sur [DATE/H] ou d'afficher avec [Calendrier].

Non disponible dans les cas suivants :

- Aucune division ne peut être faite près du début ou de la fin de la séquence d'images animées.
- Une courte séquence d'images animées ne peut pas être divisée.

[Vidéo en accéléré]

Vous pouvez créer des images animées à partir des images d'un groupe enregistrées au moyen de [Prises en accéléré]. Les images animées que vous créez sont sauvegardées au format d'enregistrement MP4.

1 Réglez le menu.

MENU →  [Lecture] → [Vidéo en accéléré]

2 Utilisez ◀▶ pour sélectionner le groupe d'image [Prises en accéléré], puis appuyez sur [MENU/SET].

3 Créez des images animées après avoir sélectionné une méthode de production.

- La procédure est la même que celle utilisée pour créer des images animées après avoir enregistré des images avec [Prises en accéléré]. Pour plus de détails, reportez-vous aux étapes **5** et suivantes (→154).

Pour plus de détails sur les images animées que vous avez créées, reportez-vous à (→155).

[Vidéo image/image]

Vous pouvez créer des images animées à partir des images d'un groupe enregistrées au moyen de [Anim. image par image]. Les images animées que vous créez sont sauvegardées au format d'enregistrement MP4.

1 Réglez le menu.

MENU →  [Lecture] → [Vidéo image/image]

2 Utilisez ◀▶ pour sélectionner un groupe d'animation image par image, puis appuyez sur [MENU/SET].

3 Créez des images animées après avoir sélectionné une méthode de production.

- La procédure est la même que celle utilisée pour créer des images animées après avoir enregistré des images avec [Anim. image par image]. Pour plus de détails, reportez-vous aux étapes **8** et suivantes (→157).

Pour plus de détails sur les images animées que vous avez créées, reportez-vous à (→158).

[Redimen.]

La taille de l'image fixe (résolution) peut être réduite de manière à faciliter son envoi par courriel, et son utilisation sur les pages Web, etc.

1 Réglez le menu.

MENU → **[Lecture]** → **[Redimen.]** → **[Simple]** ou **[Multi]**

2 Sélectionnez une image fixe et une taille.

[Simple]

- Utilisez ◀▶ pour sélectionner une image fixe, puis appuyez sur [MENU/SET].
- Utilisez ▲▼ pour sélectionner la taille, puis appuyez sur [MENU/SET].
 - Un écran de confirmation est affiché. Si vous sélectionnez [Oui], l'opération est exécutée.



[Multi] (jusqu'à 100)

- Utilisez ▲▼ pour sélectionner la taille, puis appuyez sur [MENU/SET].
- Utilisez ▲▼◀▶ pour sélectionner une image fixe, puis appuyez sur [MENU/SET].
 - Un écran de confirmation est affiché. Si vous sélectionnez [Oui], l'opération est exécutée.

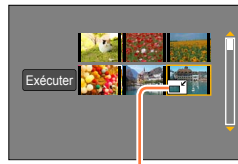

Paramètre du redimensionnement

- Pour annuler → Appuyez de nouveau sur [MENU/SET].
- Pour régler → Utilisez ◀ pour sélectionner [Exécuter], puis appuyez sur [MENU/SET].

- Le redimensionnement a pour effet de réduire la qualité de l'image.

Non disponible dans les cas suivants :

- Les images enregistrées à la plus faible résolution ne peuvent être réduites davantage.
- Les images suivantes ne peuvent pas être redimensionnées.
 - Images animées
 - Images fixes enregistrées avec [Qualité] réglé sur [RAW]
 - Images panoramiques
 - Images de groupe
 - Images fixes sur lesquelles du texte est déjà apposé

[Cadrage]

Cette fonction permet d'agrandir et de cadrer vos photos.

1 Réglez le menu.

MENU →  **[Lecture]** → **[Cadrage]**

2 Utilisez ◀▶ pour sélectionner une image fixe, puis appuyez sur [MENU/SET].

3 Sélectionnez une zone à cadrer, puis appuyez sur [MENU/SET].

- Un écran de confirmation est affiché. Si vous sélectionnez [Oui], l'opération est exécutée.



- Effectuez le recadrage pour chaque image à l'intérieur du groupe. (Il n'est pas possible d'éditer les images par unités de groupe.)
- Si vous recadrez une image à l'intérieur d'un groupe, elle est sauvegardée en tant que nouvelle image.
- Les informations de reconnaissance de visage originales ne seront pas copiées lors du recadrage des images fixes.
- La qualité d'image est réduite à la suite d'un cadrage.

Non disponible dans les cas suivants :

- Images animées
- Images fixes enregistrées avec [Qualité] réglé sur [RAW]
- Images panoramiques
- Images fixes sur lesquelles du texte est déjà apposé

[Pivotement] / [Rotation aff.]

Vous pouvez afficher automatiquement une image fixe qui a été enregistrée dans le sens portrait avec l'appareil photo tenu à la verticale, ou faire une rotation manuelle de l'image par unités de 90 degrés.

[Pivotement] Rotation manuelle d'une image

- Il n'est pas possible de sélectionner [Pivotement] lorsque [Rotation aff.] est réglé sur [NON].

1 Réglez le menu.

MENU →  **[Lecture]** → **[Pivotement]**

2 Utilisez ◀▶ pour sélectionner l'image, puis appuyez sur [MENU/SET].

- Il n'est pas possible d'effectuer une rotation des images de groupe.

3 Utilisez ▲▼ pour sélectionner le sens de rotation, puis appuyez sur [MENU/SET].

 : Effectuez une rotation de l'image de 90 degrés en sens horaire.

 : Effectuez une rotation de l'image de 90 degrés en sens antihoraire.

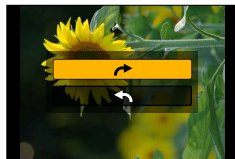

[Rotation aff.] Rotation automatique de l'image pour l'afficher

1 Réglez le menu.

MENU →  **[Lecture]** → **[Rotation aff.]** → **[OUI]**

- Lorsque cette fonction est réglée sur [NON], l'image s'affiche sans modification de son orientation.

Non disponible dans les cas suivants :

- Lorsque vous visualisez des images sur un ordinateur, elles ne peuvent pas être affichées dans leur sens de rotation sauf si le SE ou le logiciel est compatible avec Exif. Exif est un format de fichier pour les images fixes qui permet aux informations d'enregistrement etc., d'être ajoutées. Il a été établi par la « JEITA (Japan Electronics and Information Technology Industries Association) ».
- Il se peut qu'il n'y ait pas rotation automatique de l'image pour l'afficher dans le sens portrait sur un écran de lecture en mosaïque, qui s'affiche pour les réglages tels que [Effacement multiple].

[Mes favoris]

En identifiant vos images préférées au moyen d'une étoile [★], vous pouvez lancer la lecture de ces seules images ou encore supprimer toutes les images sauf vos préférées.

1 Réglez le menu.

[MENU] → [▶] [Lecture] → [Mes favoris] → [Simple] ou [Multi]

2 Sélectionnez l'image.

[Simple]

- ① Utilisez ◀▶ pour sélectionner l'image, puis appuyez sur [MENU/SET].
- Pour annuler → Appuyez de nouveau sur [MENU/SET].



Image désignée comme favorite

[Multi] (jusqu'à 999 photos)

- ① Utilisez ▲▼◀▶ pour sélectionner l'image, puis appuyez sur [MENU/SET].
- Pour annuler → Appuyez de nouveau sur [MENU/SET].



Image désignée comme favorite

■ Pour tout annuler

À l'étape 1, sélectionnez [Mes favoris] → [Annuler] → [Oui], puis appuyez sur [MENU/SET].

- Lorsque vous réglez sur [Mes favoris] une image à l'intérieur d'un groupe, le nombre d'images réglées s'affiche avec l'icône [Mes favoris] de la première image.
- La sélection de [Annuler] n'est possible que lorsque [Mode lecture] est réglé sur [Lecture normale].



Non disponible dans le cas suivant :

- Images fixes enregistrées avec [Qualité] réglé sur [RAW]

[Impression]

Il est possible d'effectuer des réglages liés à l'impression des photos, du numéro de la photo et de la date lorsque l'impression est faite dans un environnement compatible avec DPOF. (Demandez au laboratoire photo de vérifier la compatibilité.)

Pour de plus amples informations, visitez

http://panasonic.jp/dc/dpof_110/white_e.htm (Ce site est en anglais seulement.)

1 Réglez le menu.

MENU → **[Lecture]** → **[Impression]** → **[Simple] ou [Multi]**

2 Sélectionnez une photo.

[Simple]

① Utilisez ◀▶ pour sélectionner une image, puis appuyez sur [MENU/SET].

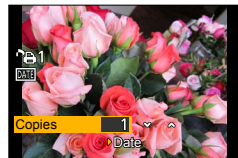

[Multi]

① Utilisez ▲▼◀▶ pour sélectionner une image, puis appuyez sur [MENU/SET].

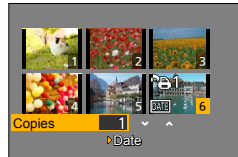

3 Utilisez ▲▼ pour régler le nombre d'images fixes, puis appuyez sur [MENU/SET].

(Recommencez les étapes 2 et 3 lorsque [Multi] a été sélectionné (jusqu'à 999 photos).)

- Réglage d'impression de la date/annulation → Appuyez sur ▶.

■ Pour tout annuler

À l'étape 1, sélectionnez [Impression] → [Annuler] → [Oui], puis appuyez sur [MENU/SET].

- Si vous avez effectué [Impression] pour les images à l'intérieur d'un groupe, les réglages d'impression s'appliquent pour le total du nombre d'images réglées dans ce groupe. Si le nombre total d'images est de 1 000 ou plus, [999+] s'affiche.
- Lorsque vous effectuez [Impression] pour une image à l'intérieur d'un groupe, le nombre d'images réglées et le nombre total d'images s'affichent avec l'icône de réglage d'impression de la première image.
- Le réglage d'impression de la date n'est pas possible sur les images auxquelles [Timbre caract.] s'applique.
- Selon le type d'imprimante, les paramètres de l'imprimante pourraient avoir préséance sur ceux de l'appareil photo.
- Certaines informations DPOF (réglages d'impression) réglées par d'autres appareils ne peuvent être utilisées. Le cas échéant, supprimez toutes les informations DPOF, puis rétablissez-les sur cet appareil.

Non disponible dans les cas suivants :

- Images animées
- Images fixes enregistrées avec [Qualité] réglé sur [RAW]
- Paramétrage impossible pour les fichiers non compatibles avec la norme DCF.

[Protection]

Il est possible de protéger les images contre l'effacement.

1 Réglez le menu.

[MENU] → **[Lecture]** → **[Protection]** → **[Simple]** ou **[Multi]**

2 Sélectionnez l'image.

[Simple]

- ① Utilisez **◀▶** pour sélectionner l'image, puis appuyez sur **[MENU/SET]**.
- Pour annuler → Appuyez de nouveau sur **[MENU/SET]**.



Image protégée

[Multi]

- ① Utilisez **▲▼◀▶** pour sélectionner l'image, puis appuyez sur **[MENU/SET]**.
- Pour annuler → Appuyez de nouveau sur **[MENU/SET]**.



Image protégée

■ Pour tout annuler

À l'étape **1**, sélectionnez **[Protection]** → **[Annuler]** → **[Oui]**, puis appuyez sur **[MENU/SET]**.



Lorsque le commutateur de protection en écriture sur la carte est sur la position « LOCK », la photo n'est pas supprimée.

- Le formatage a pour effet de supprimer la photo, même si elle est protégée.
- Pourrait ne pas être effectif si la carte a été utilisée dans d'autres appareils.
- Lorsque vous réglez sur [Protection] une image à l'intérieur d'un groupe, le nombre d'images réglées s'affiche avec l'icône [Protection] de la première image.

[Modif. visage]

Cette fonction permet d'éditer ou d'effacer des informations erronées relatives à la reconnaissance de visage.

1 Réglez le menu.

MENU → **▶** [Lecture] → [Modif. visage] → [REEMPL.] ou [EFF.]

2 Utilisez **◀▶** pour sélectionner l'image, puis appuyez sur [MENU/SET].

3 Utilisez **◀▶** pour sélectionner une personne, puis appuyez sur [MENU/SET].

- Si [EFF.] a été sélectionné, allez à l'étape 5.
- Les personnes pour lesquelles aucune information de reconnaissance n'a été paramétrée ne peuvent être sélectionnées.

4 Utilisez **▲▼◀▶** pour sélectionner la personne à remplacer par une autre, puis appuyez sur [MENU/SET].

5 Utilisez **◀▶** pour sélectionner [Oui], puis appuyez sur [MENU/SET].

- Lorsque des informations de reconnaissance de visage sont effacées, elles ne peuvent être récupérées.
- Les images dont toutes les informations de reconnaissance de visage ont été supprimées ne sont pas classées sous Reconnaissance de visage pendant [Lecture catégorie] ou [Sélection catégorie].
- Éditez les informations de reconnaissance de visage par unités de groupe pour une image de groupe. (Il n'est pas possible d'éditer les informations pour chaque image à l'intérieur d'un groupe.)
- Vous ne pouvez éditer que la première image à l'intérieur d'un groupe.

[Tri images]

Vous pouvez régler l'ordre d'affichage utilisé pour l'affichage des images sur cet appareil.

1 Réglez le menu.

MENU →  **[Lecture]** → **[Tri images]**

2 Utilisez ▲ ▼ pour sélectionner la rubrique, puis appuyez sur [MENU/SET].

[NOM FICH.]	Affiche les images par ordre de nom de dossier ou de nom de fichier. Ce format d'affichage permet de trouver plus facilement l'emplacement de stockage d'une image sur une carte.
[DATE/H]	Affiche les images selon la date et l'heure d'enregistrement, par ordre chronologique. Lorsque des images enregistrées avec plusieurs appareils photo sont stockées sur la même carte, ce format d'affichage permet de trouver plus facilement une image donnée.

- Il se peut que les images ne s'affichent pas dans l'ordre [DATE/H] immédiatement après l'insertion d'une carte dans l'appareil. Dans ce cas, patientez un moment, jusqu'à ce que les images s'affichent dans l'ordre [DATE/H].

[Confirm. effacem.]

Vous pouvez spécifier Oui/Non pour l'option à sélectionner en premier, entre [Oui] et [Non], sur l'écran de confirmation qui apparaît lorsque vous supprimez une image.

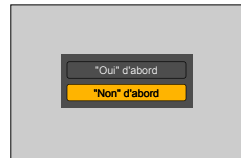

1 Réglez le menu.

MENU →  **[Lecture]** → **[Confirm. effacem.]**

2 Utilisez ▲ ▼ pour sélectionner la rubrique, puis appuyez sur [MENU/SET].

["Oui" d'abord]	[Oui] est sélectionné par défaut, pour effectuer rapidement la suppression.
["Non" d'abord]	[Non] est sélectionné par défaut. Ce réglage prévient la suppression accidentelle des images.

Fonction Wi-Fi® et fonction NFC

■ Utilisation de l'appareil en tant que dispositif LAN sans fil

Si un équipement ou des systèmes informatiques exigent une sécurité plus fiable que les dispositifs LAN sans fil, assurez-vous de prendre les mesures appropriées relativement à l'architecture et aux défaillances de sécurité pour les systèmes utilisés. Panasonic ne peut être tenu responsable de dommages découlant de l'utilisation de l'appareil photo à des fins autres que celle d'un dispositif LAN sans fil.

■ L'utilisation de la fonction Wi-Fi de cet appareil est présumée se faire dans les pays où il est commercialisé

Il pourrait arriver que l'appareil photo contrevienne aux réglementations sur les ondes radio lorsque utilisé dans un pays autre que ceux où il est vendu, et Panasonic n'assume aucune responsabilité pour une telle infraction.

■ Il pourrait arriver que les données transmises et reçues via les ondes radio soient interceptées

Il pourrait arriver que les données transmises et reçues via ondes radio soient interceptées par une tierce partie. Il est vivement recommandé d'activer le chiffrement dans les paramètres de votre point d'accès sans fil pour assurer la sécurité des informations.

■ N'utilisez pas l'appareil dans un endroit où se trouvent des champs magnétiques, de l'électricité statique ou de l'interférence

- N'utilisez pas l'appareil dans un endroit où se trouvent des champs magnétiques, de l'électricité statique ou de l'interférence, comme à proximité d'un four à micro-ondes. Les ondes radio pourraient ne pas être captées par l'appareil photo.
- L'utilisation de l'appareil à proximité d'appareils tels qu'un four à micro-ondes ou un téléphone sans fil fonctionnant dans la bande des 2,4 GHz peut entraîner une détérioration du rendement des appareils en présence.

■ Ne vous connectez pas à un réseau sans fil que vous n'êtes pas autorisé à utiliser

Lorsque la fonction Wi-Fi de l'appareil est activée, la recherche de réseaux sans fil se fait automatiquement. Par conséquent, il est possible que des réseaux sans fil que vous n'êtes pas autorisé à utiliser (SSID*) soient affichés ; toutefois, ne tentez pas d'accéder à ces réseaux puisque cela pourrait être considéré comme étant un accès illicite.

*SSID est une séquence de chiffres ou de lettres servant à identifier un réseau sans fil. Si le SSID est le même pour les deux dispositifs, la transmission est possible.

■ Avant utilisation

- Pour utiliser la fonction Wi-Fi sur cet appareil, un point d'accès sans fil ou un dispositif destinataire muni de la fonction LAN sans fil est requis.

■ Cet appareil photo est compatible avec NFC

Avec la fonction NFC (Near Field Communication/communication en champ proche), l'appareil photo et un téléphone intelligent ou une tablette peuvent facilement échanger les informations nécessaires pour établir une connexion Wi-Fi.

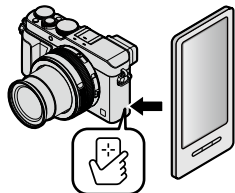

■ À propos du voyant de connexion Wi-Fi

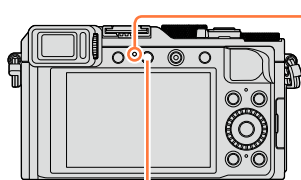

Touche [Wi-Fi]

Voyant de connexion Wi-Fi

Bleu, allumé : Lorsque la fonction Wi-Fi est activée

Bleu, clignotant : Lors de l'envoi de données

■ À propos de la touche [Wi-Fi]

Vous pouvez utiliser la touche [Wi-Fi]/[Fn2] de deux façons, soit comme touche [Wi-Fi], soit comme touche de fonction [Fn2].

Au moment de l'achat, elle est réglée sur [Wi-Fi].

Pour plus de détails sur la touche de fonction (→37)

- Avant l'établissement de la connexion Wi-Fi, appuyez sur la touche [Wi-Fi] pour effectuer les opérations suivantes :

(Vous pouvez aussi afficher le même menu en sélectionnant **MENU** →

🔧 [Configuration] → [Wi-Fi] → [Fonction Wi-Fi].)

[Nouvelle connexion]

[Sélectionner destination dans Historique] (→268)

[Sélectionner destination dans Mes favoris] (→268)

Fonction Wi-Fi® et fonction NFC

- Une pression sur la touche [Wi-Fi] pendant une connexion Wi-Fi permet l'opération suivante.

[Mettre fin à la connexion]	Coupe la connexion Wi-Fi.
[Changer de destination]*1	Coupe la connexion Wi-Fi et permet de sélectionner une autre connexion Wi-Fi.
[Changer les paramètres d'envoi des images]*2	Pour de plus amples détails (→271).
[Enr. destination actuelle dans Mes favoris]*1	Le fait de mémoriser la destination de la connexion ou la méthode de connexion permet ultérieurement une connexion rapide au moyen de la même méthode de connexion.
[Adresse réseau]	Affiche l'adresse MAC et l'adresse IP de l'appareil photo (→273).

*1 Cette option ne s'affichera pas si vous appuyez sur ▼ pour envoyer des images vers les services WEB pendant qu'elles s'affichent (→254).

*2 Cette option ne s'affiche pas si la destination de [Prise de vue et affichage à distance], [Lecture sur un téléviseur] ou [Envoyer images enregistrées dans l'appareil] est réglée sur [Imprimante].

- **Durant la transmission d'images, ne retirez pas la carte mémoire ou la batterie de l'appareil photo et ne vous déplacez pas dans un endroit sans réception.**
- L'appareil ne peut être utilisé pour établir la connexion à un réseau sans fil public.
- Lorsqu'un point d'accès sans fil est utilisé, recourez à un dispositif compatible avec les normes IEEE802.11b, IEEE802.11g ou IEEE802.11n.
- Il est recommandé d'utiliser une batterie complètement chargée lorsque vous envoyez des images.
- Lorsque l'indicateur de l'état de la batterie clignote en rouge, la connexion à un autre appareil pourrait ne pas démarrer ou la connexion pourrait être affectée. (Un message tel que [Erreur de communication] est affiché.)
- Lors de la transmission d'images sur un réseau de téléphonie mobile, vous pourriez, selon les modalités de votre contrat de service, avoir à encourir des frais élevés de communication par paquets.
- Il se peut, selon les conditions de transmission radio, que des images ne soient pas transmises au complet. Si la connexion est coupée durant une transmission, il se pourrait que des images incomplètes soient transmises.
- Il se pourrait que l'affichage à l'écran subisse de la distorsion pendant quelques instants durant la connexion au service; toutefois, cela n'a aucun effet sur les images envoyées.

Possibilités avec la fonction Wi-Fi

Utilisation de l'appareil en le connectant à un téléphone intelligent (→228)

Prises de vues au moyen d'un téléphone intelligent/d'une tablette (enregistrement à distance)

Visualisation des images de l'appareil photo sur un téléphone intelligent ou une tablette

Sauvegarde des images de l'appareil photo sur le téléphone intelligent ou la tablette

Envoi des images de l'appareil photo vers les services de réseautage social

Écriture des informations d'emplacement sur les images de l'appareil

Se connecter et transférer des images en toute facilité

Vous pouvez utiliser la fonction Wi-Fi en toute facilité, en maintenant enfoncée la touche [Wi-Fi] ou en utilisant la fonction NFC.

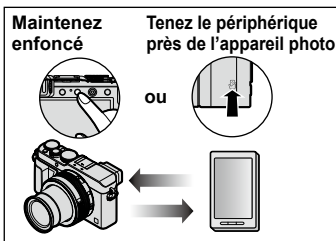

Affichage d'images fixes sur un téléviseur (→242)

Impression sans fil (→243)

Envoi d'images vers un périphérique AV (→244)

Les images fixes et les images animées peuvent être envoyées vers un périphérique AV du domicile (périphérique AV domestique).

Envoi d'images vers un PC (→247)

Utilisation de services WEB (→251)

Via « LUMIX CLUB », vous pouvez envoyer des images fixes et des images animées vers des services de réseautage social, etc. Vous pouvez recevoir les images fixes et images animées sur un ordinateur, un téléphone intelligent ou une tablette, avec le service de synchronisation en nuage.

- Ci-après dans ce manuel, le terme « téléphone intelligent » désigne à la fois les téléphones intelligents et les tablettes, sauf en cas de distinction particulière entre les uns et les autres.



Utilisation de l'appareil en le connectant à un téléphone intelligent

Il est possible d'utiliser l'appareil photo à distance au moyen de votre téléphone intelligent.

« Panasonic Image App » (ci-après « Image App ») doit être installé sur votre téléphone intelligent.

Installation de l'application « Panasonic Image App » pour téléphone intelligent/tablette

L'application « Image App » est fournie par Panasonic pour permettre à un téléphone intelligent d'effectuer les opérations suivantes d'un appareil LUMIX compatible avec Wi-Fi.

	Pour applications Android™	Pour applications iOS
SE pris en charge	Android 2.3.3 plus récent*	iOS 6.0 ou plus récent (iPhone 3GS n'est pas pris en charge.)
Installation	① Connectez votre périphérique Android à un réseau. ② Sélectionnez « Google Play™ Store ». ③ Entrez « Panasonic Image App » ou « LUMIX » pour chercher l'application. ④ Sélectionnez « Panasonic Image App » et installez l'application. • L'icône sera ajoutée au menu. 	① Connectez votre périphérique iOS à un réseau. ② Sélectionnez « App Store SM ». ③ Entrez « Panasonic Image App » ou « LUMIX » pour chercher l'application. ④ Sélectionnez « Panasonic Image App » et installez l'application. • L'icône sera ajoutée au menu. 

* Pour utiliser le mode de connexion [Wi-Fi Direct], le système d'exploitation Android 4.0 ou une version ultérieure est requis et le périphérique doit être compatible avec Wi-Fi Direct™.

- Utilisez la version la plus récente.
- Versions de système d'exploitation prises en charge, en date de septembre 2014. Les versions de système d'exploitation prises en charge peuvent être modifiées sans préavis.
- Certains écrans et informations qui figurent dans ce document peuvent être différents, suivant le système d'exploitation pris en charge et la version d'« Image App ».
- Selon le type de téléphone intelligent utilisé, il est possible que le service ne puisse pas être utilisé adéquatement.
- Pour plus de détails sur l'utilisation, etc., reportez-vous à [Aide] dans le menu « Image App ».
- Pour les plus récentes informations sur « Image App », reportez-vous au site d'assistance ci-dessous.
<http://panasonic.jp/support/global/cs/dsc/> (Ce site est en anglais seulement.)
- Lors du téléchargement de l'application sur un réseau de téléphonie mobile, vous pourriez, selon les modalités de votre contrat de service, avoir à encourir des frais élevés de communication par paquets.

Connexion à un téléphone intelligent

Vous pouvez facilement établir une connexion Wi-Fi sur l'appareil photo en maintenant enfoncée la touche [Wi-Fi] ou en utilisant la fonction NFC.

Préparatifs

Installez au préalable l'application « Image App ». (→228)

1 Maintenez enfoncée la touche [Wi-Fi].

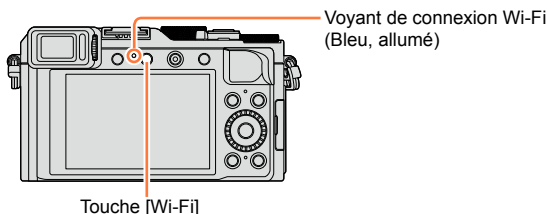

- Les informations (code QR, SSID et mot de passe) requises pour établir la connexion directe entre un téléphone intelligent et l'appareil photo sont affichées.
- Après la deuxième fois, l'écran de la méthode de connexion précédemment utilisée apparaît.
- Le même écran peut être affiché en sélectionnant les rubriques dans le menu comme suit.

Wi-Fi → **[Nouvelle connexion]** →
[Prise de vue et affichage à distance]

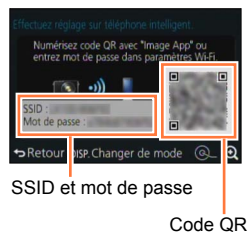

- Lorsque vous appuyez sur [MENU/SET] sur l'appareil, le code QR s'affiche en format agrandi. S'il est difficile de lire le code, utilisez cette vue agrandie. (Si votre téléphone intelligent ne peut lire le code QR, éloignez l'appareil photo du téléphone intelligent, ou utilisez une méthode de connexion autre que le code QR.)
- Pour modifier la méthode de connexion, appuyez sur la touche [DISP.] et sélectionnez la méthode. (→232)

2 Utilisez le téléphone intelligent.

- Une fois la connexion établie, les images en direct captées par l'appareil photo sont affichées sur le téléphone intelligent.
(Après l'opération, l'établissement de la connexion peut prendre un certain temps.)
- La méthode de connexion varie suivant le téléphone intelligent utilisé. (→230, 231)

Utilisation de l'appareil en le connectant à un téléphone intelligent

■ Utilisation d'un appareil iOS

- Lors de la lecture d'un code QR pour se connecter
(Les étapes ① à ⑤ ne sont pas nécessaires lors de la reconnexion.)
- ① Lancez « Image App ». (→228)
- ② Sélectionnez [Code QR] → [OK].
- ③ Veuillez lire le code QR affiché sur cet appareil avec « Image App ».
(Lorsque vous appuyez sur [MENU/SET] sur l'appareil, le code QR s'affiche en format agrandi.)
- ④ Installez le profil IMAGE APP.



Sélectionnez [Install]*, puis sélectionnez [Install Now]* → [Done]*.

- Le message s'affiche dans le navigateur Web.
- Si un code secret est nécessaire pour déverrouiller le téléphone intelligent, vous devrez entrer ce code secret.

- ⑤ Appuyez sur la touche d'accueil pour fermer le navigateur Web.
- ⑥ Sélectionnez [Wi-Fi]* sous [Settings]* sur le téléphone intelligent.

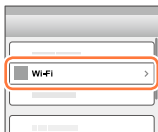

- ⑦ Activez [Wi-Fi]* et sélectionnez le SSID affiché sur cet appareil.



- ⑧ Revenez à l'écran d'accueil et lancez « Image App ». (→228)

*L'affichage peut varier suivant le réglage de langue du système.

Utilisation de l'appareil en le connectant à un téléphone intelligent

- Lors de la connexion avec un SSID et un mot de passe
 - ① Sélectionnez [Wi-Fi]* sous [Settings]* sur le téléphone intelligent.
 - ② Activez [Wi-Fi]* et sélectionnez le SSID affiché sur cet appareil.
 - ③ Entrez le mot de passe affiché sur cet appareil (uniquement lors de la première connexion).
 - ④ Revenez à l'écran d'accueil et lancez « Image App ». (→228)

*L'affichage peut varier suivant le réglage de langue du système.

■ Utilisation d'un appareil Android

- Lors de la lecture d'un code QR pour se connecter
 - ① Lancez « Image App ». (→228)
 - ② Sélectionnez [Code QR].
 - ③ Veuillez lire le code QR affiché sur cet appareil avec « Image App ». (Lorsque vous appuyez sur [MENU/SET] sur l'appareil, le code QR s'affiche en format agrandi.)
- Lors de la connexion avec un SSID et un mot de passe
 - ① Lancez « Image App ». (→228)
 - ② Sélectionnez [Wi-Fi].
 - ③ Sélectionnez le SSID affiché sur cet appareil.
 - ④ Entrez le mot de passe affiché sur cet appareil (uniquement lors de la première connexion).
 - En cochant l'option d'affichage du mot de passe, vous pourrez vérifier le mot de passe pendant que vous l'entrez.

Utilisation de l'appareil en le connectant à un téléphone intelligent

Modification de la méthode de connexion

Pour modifier la méthode de connexion, appuyez sur la touche [DISP.] et sélectionnez la méthode.



■ Connexion par [Par réseau]

(Sur l'appareil photo)

① Sélectionnez [Par réseau] et appuyez sur [MENU/SET].

- Connectez l'appareil photo à un point d'accès sans fil en vous reportant à la méthode de connexion (→264).

(Sur votre téléphone intelligent)

- ② Réglez la fonction Wi-Fi sur « OUI ».
- ③ Sélectionnez le point d'accès sans fil auquel vous avez connecté l'appareil photo, puis validez.
- ④ Lancez « Image App ». (→228)

■ Connexion par [Direct]

(Sur l'appareil photo)

① Sélectionnez [Direct] et appuyez sur [MENU/SET].

- Sélectionnez [Wi-Fi Direct] ou [Connexion WPS], et connectez l'appareil photo au téléphone intelligent en vous reportant à la méthode de connexion (→267).

(Sur votre téléphone intelligent)

② Lancez « Image App ». (→228)

Déconnexion

Après l'utilisation, annulez la connexion au téléphone intelligent.

(Sur l'appareil photo)

1 Appuyez sur la touche [Wi-Fi].

(Sur l'écran de veille d'enregistrement, vous pouvez aussi couper la connexion en appuyant sur **MENU** → [Configuration] → [Wi-Fi] → [Fonction Wi-Fi] → [Oui].)

2 Sélectionnez [Mettre fin à la connexion].

- Un écran de confirmation est affiché. Sélectionnez [Oui] et appuyez sur [MENU/SET].

(Sur votre téléphone intelligent)

3 Fermez « Image App ».

<Utilisation d'un appareil iOS>

Depuis l'écran « Image App », appuyez sur la touche d'accueil du téléphone intelligent pour fermer l'application.

<Utilisation d'un appareil Android>

Depuis l'écran « Image App », appuyez deux fois sur la touche de retour du téléphone intelligent pour fermer l'application.

Connexion à un téléphone intelligent avec la fonction NFC

L'utilisation de la fonction NFC (communication en champ proche) permet à l'appareil photo et à un téléphone intelligent d'échanger facilement les informations requises pour établir la connexion Wi-Fi.

Modèles compatibles :

Cette fonction peut être utilisée avec des dispositifs compatibles avec NFC fonctionnant sous Android (version 2.3.3 ou subséquente). (N'est pas disponible sur tous les modèles.)

- Consultez le manuel d'utilisation de votre téléphone intelligent compatible avec NFC pour de plus amples informations sur l'utilisation et les paramètres du téléphone intelligent.

Préparatifs

(Sur l'appareil photo)

- Réglez [Fonctionnement NFC] sur [OUI]. (→272)

(Sur votre téléphone intelligent)

- Vérifiez si votre téléphone intelligent est un modèle compatible.
- Réglez la fonction Wi-Fi sur « OUI ».
- Installez au préalable l'application « Image App » (→228).

1 Démarrez « Image App » sur votre téléphone intelligent.

2 Pendant que l'icône [📱] s'affiche sur l'écran de connexion de l'application « Image App », placez votre téléphone intelligent près de l'appareil photo.

3 Utilisez ◀ pour sélectionner [Oui], puis appuyez sur [MENU/SET].

4 Placez à nouveau le téléphone intelligent près de cette partie de l'appareil photo.

- Une fois la connexion établie, les images en direct captées par l'appareil sont affichées à l'écran du téléphone intelligent.
- Les téléphones intelligents déjà connectés sont enregistrés auprès de cet appareil.
- L'établissement de la connexion peut prendre un certain temps.
- Les connexions subséquentes sont possibles en suivant les instructions décrites aux étapes **1** et **2**.

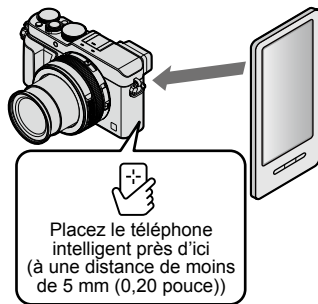

Utilisation de l'appareil en le connectant à un téléphone intelligent

- Vous pouvez enregistrer jusqu'à 20 téléphones intelligents. Lorsque le nombre de téléphones enregistrés excède 20, le moins récent des enregistrements antérieurs est supprimé.
- Si vous effectuez [Réinit. paramètres Wi-Fi], l'enregistrement du téléphone intelligent sera supprimé.
- Si l'environnement de communication est mauvais, il se peut que la fonction NFC ne soit pas utilisable.
- S'il n'y a pas immédiatement de réponse, modifiez légèrement la position.
- Prenez soin à ce que le téléphone intelligent ne heurte pas violemment l'appareil photo.
- Consultez le manuel d'utilisation de votre téléphone intelligent compatible avec NFC pour de plus amples informations sur l'utilisation et les paramètres du téléphone intelligent.
- La présence d'objets métalliques entre cet appareil et le téléphone intelligent peut créer de l'interférence. De plus, tout autocollant, etc., à proximité de la partie NFC pourrait affecter la qualité de la communication.

Non disponible dans les cas suivants :

- La fonction NFC ne peut être utilisée dans les situations suivantes :
 - Lorsque l'appareil est hors marche (y compris [Mode de veille])
 - Pendant l'enregistrement d'images animées
 - Pendant l'enregistrement d'images fixes (pendant le décompte du retardateur).
 - Lors de l'utilisation de [Prises en accéléré]
 - Lors de l'utilisation de [Anim. image par image]
 - Lors de l'utilisation de [Exposition multiple]
 - Pendant la lecture des images animées, pendant les diaporamas, pendant la lecture d'image panoramique et pendant la lecture continue des images de groupe (y compris les pauses dans chaque cas)
 - Pendant l'envoi d'images par Wi-Fi
 - Lorsque l'appareil est connecté à un ordinateur ou à une imprimante
- Il n'est pas possible de transférer les images fixes de format RAW, les images animées AVCHD, ni les images animées MP4 avec [Qualité enreg.] réglé sur [4K].

Prises de vues au moyen d'un téléphone intelligent (enregistrement à distance)

1 Connectez l'appareil photo à un téléphone intelligent. (→229)

2 Sélectionnez  dans « Image App ».

3 Effectuez les prises de vues.

- Les images enregistrées sont sauvegardées dans l'appareil photo.
- Lors de l'utilisation du zoom, l'appareil photo peut s'incliner pendant que le barillet d'objectif se déploie. Pensez à immobiliser l'appareil photo avec un trépied ou par un autre moyen.
- Certains réglages ne sont pas disponibles.

Afficher les images de l'appareil sur un téléphone intelligent

1 Connectez l'appareil photo à un téléphone intelligent. (→229)

2 Sélectionnez [] dans « Image App ».

- Les images captées par l'appareil photo s'affichent sur le téléphone intelligent.
- Vous pouvez permuter une image à afficher au moyen de l'icône dans le coin supérieur gauche de l'écran. Sélectionnez [LUMIX] pour afficher une image sauvegardée sur l'appareil.
- Lorsque vous touchez l'image, elle s'affiche avec une taille plus grande.

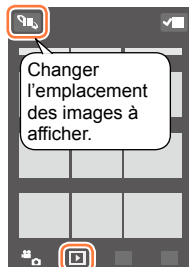

Sauvegarde des images de l'appareil photo sur le téléphone intelligent

1 Connectez l'appareil photo à un téléphone intelligent. (→229)

2 Sélectionnez [] dans « Image App ».

3 Appuyez sur une image et, tout en maintenant la pression, glissez-la pour la sauvegarder sur le téléphone intelligent.

- L'image est sauvegardée sur le téléphone intelligent.
- Les fonctions peuvent être affectées au haut, au bas, à gauche ou à droite, selon votre préférence.



Non disponible dans le cas suivant :

- Il n'est pas possible de sauvegarder les images fixes de format RAW, les images animées AVCHD, ni les images animées MP4 avec [Qualité enreg.] réglé sur [4K].

Transfert des images de l'appareil photo

Vous pouvez établir une connexion Wi-Fi à l'aide de la fonction NFC et transférer en toute facilité l'image de l'affichage par Wi-Fi en tenant simplement le téléphone intelligent près de l'appareil photo. Comme les images peuvent être transférées dès qu'elles sont enregistrées, vous pouvez facilement les transférer vers le téléphone intelligent de vos amis et des membres de votre famille.*

* Pour que cette fonction soit utilisable, « Image App » doit être installé.

Préparatifs

(Sur l'appareil photo)

- Réglez [Fonctionnement NFC] sur [OUI]. (→272)
- Réglez [Partage simple contact] sur [OUI]. (→272)

(Sur votre téléphone intelligent)

- Vérifiez si votre téléphone intelligent est un modèle compatible.
- Réglez la fonction Wi-Fi sur « OUI ».
- Installez au préalable l'application « Image App » (→228).

1 Sur l'appareil photo, affichez l'image que vous souhaitez transférer vers un téléphone intelligent.

2 Lancez « Image App » sur le téléphone intelligent où vous transférez l'image.

3 Pendant que l'icône  s'affiche sur l'écran de connexion de l'application « Image App », placez votre téléphone intelligent près de l'appareil photo.

- Elle sera transférée sur le téléphone intelligent.
- Pour transférer plusieurs images, répétez les étapes **1** et **3**. (Il n'est pas possible de transférer plusieurs images en même temps.)
- Suivant l'environnement, le transfert d'image peut prendre plusieurs minutes avant d'être complété.

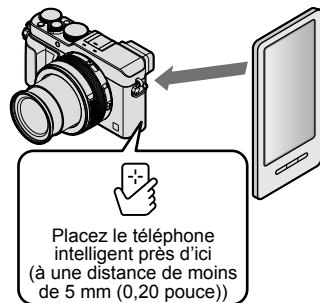

Envoi des images de l'appareil photo vers les services de réseautage social

- 1 Connectez l'appareil photo à un téléphone intelligent. (→229)
- 2 Sélectionnez [] dans « Image App ».
- 3 Appuyez sur une image et, tout en maintenant la pression, glissez-la pour l'envoyer sur le service de réseautage social, etc.

- L'image sera envoyée vers le service de réseautage social ou autres services WEB.
- Les fonctions peuvent être affectées au haut, au bas, à gauche ou à droite, selon votre préférence.

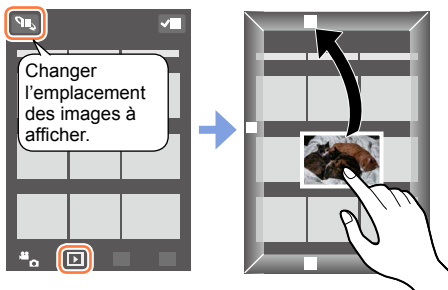

Ajout des informations d'emplacement sur les images de l'appareil depuis un téléphone intelligent

Vous pouvez envoyer à l'appareil les informations d'emplacement obtenues au moyen d'un téléphone intelligent. Une fois les informations envoyées, vous pouvez les écrire sur les images de l'appareil.

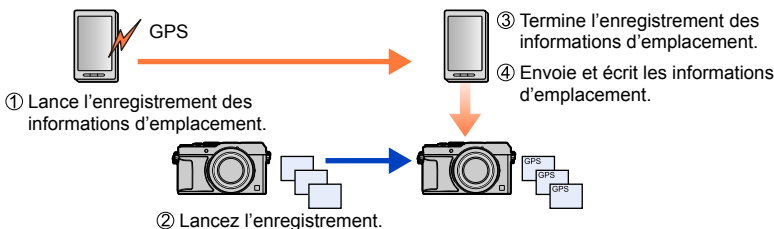

- Il se peut que soient écrites des informations d'emplacement différentes de celles obtenues pendant l'enregistrement. Tenez compte de ce qui suit.
 - Sur l'appareil photo, réglez l'option [Départ] de [Heure mondiale] sur votre lieu de résidence.
 - Une fois que le téléphone intelligent a commencé à enregistrer les informations d'emplacement, ne modifiez pas le réglage [Départ] de [Heure mondiale] sur l'appareil photo.
- Les informations d'emplacement ne peuvent être écrites sur les images enregistrées sans avoir réglé [Réglage horloge].

Utilisation de l'appareil en le connectant à un téléphone intelligent

■ Lance l'enregistrement des informations d'emplacement.

① Utilisez le téléphone intelligent.

- ① Sélectionnez [📷].
- ② Sélectionnez [Géomarquage].
- ③ Sélectionnez [▶].



■ Termine l'enregistrement des informations d'emplacement.

① Utilisez le téléphone intelligent.

- ① Sélectionnez [📷].
- ② Sélectionnez [Géomarquage].
- ③ Sélectionnez [⏸].



■ Envoie et écrit les informations d'emplacement.

① Connectez l'appareil photo à un téléphone intelligent.

(→229)

② Utilisez le téléphone intelligent.

- ① Sélectionnez [📷].
- ② Sélectionnez [Géomarquage].
- ③ Sélectionnez [?]



- Suivez les instructions à l'écran pour effectuer l'opération.
- Aucune information sur l'emplacement n'est inscrite sur les images animées au format AVCHD.
- Il se pourrait qu'aucune information sur l'emplacement ne soit enregistrée s'il n'y a pas suffisamment d'espace libre sur la carte mémoire.
- Vous pouvez aussi utiliser l'option [Enreg. emplacement] du menu [Lecture] pour écrire sur les images les informations d'emplacement envoyées.

● **Attention :**

Veillez à respecter le droit à la vie privée, les droits d'utilisation de portrait, etc., du sujet lorsque vous utilisez cette fonction. Vous assumez les risques liés à son utilisation.

- Il est possible de régler sur le téléphone intelligent l'intervalle d'acquisition des informations sur l'emplacement et de vérifier l'état du transfert des informations. Reportez-vous à [Aide] dans le menu « Image App » pour de plus amples renseignements.
- (Lors de l'utilisation de « Image App » pour iOS)
Si vous appuyez sur le bouton d'accueil ou de marche/arrêt d'un téléphone intelligent pendant l'exécution de l'enregistrement des informations d'emplacement, l'enregistrement s'arrête.

Utilisation de l'appareil photo pour envoyer des images vers un téléphone intelligent

■ Méthode d'envoi, et images pouvant être envoyées

	JPEG	RAW	MP4	AVCHD
[Envoyer images pendant l'enregistrement] (→240)	○	–	–	–
[Envoyer images enregistrées dans l'appareil] (→241)	○	–	○*	–

*Sauf les images animées enregistrées avec [Qualité enreg.] réglé sur [4K].

- Selon le dispositif utilisé, la lecture ou l'envoi de certaines images pourrait ne pas être possible.
- Pour de plus amples informations sur la lecture d'image, consultez le manuel d'utilisation du périphérique destinataire.
- Pour de plus amples détails sur les méthodes d'envoi d'image. ([→270](#))

Préparatifs

Installez au préalable l'application « Image App ». ([→228](#))

[Envoyer images pendant l'enregistrement]**1 Réglez le menu.**

Wi-Fi → **[Nouvelle connexion]** → **[Envoyer images pendant l'enregistrement]**
→ **[Téléphone intelligent]**

2 Sélectionnez [Par réseau] ou [Direct], puis appuyez sur [MENU/SET].**■ Connexion par [Par réseau]****(Sur l'appareil photo)**

① Connectez l'appareil photo à un point d'accès sans fil. (→264)

(Sur votre téléphone intelligent)

② Réglez la fonction Wi-Fi sur « OUI ».

③ Sélectionnez le point d'accès sans fil auquel vous avez connecté l'appareil photo, puis validez.

④ Lancez « Image App ». (→228)

■ Connexion par [Wi-Fi Direct] ou [Connexion WPS] sous [Direct]**(Sur l'appareil photo)**

① Connectez l'appareil photo à un téléphone intelligent. (→267)

(Sur votre téléphone intelligent)

② Lancez « Image App ». (→228)

■ Connexion par [Connexion manuelle] sous [Direct]

Effectuez l'étape 2 (→229).

3 Sélectionnez le périphérique auquel vous souhaitez connecter l'appareil photo.

- Une fois la connexion établie, l'écran de confirmation du réglage de transmission s'affiche. Vérifiez le réglage et appuyez sur [MENU/SET]. Pour modifier le paramétrage de l'envoi, appuyez sur la touche [DISP]. (→271)

4 Effectuez les prises de vues.

- Les images fixes sont envoyées automatiquement après leur prise.
 - Pour modifier le réglage ou se déconnecter, appuyez sur la touche [Wi-Fi].
- Il n'est pas possible de modifier les réglages durant l'envoi des images fixes. Patientez jusqu'à ce que la transmission soit terminée.

(Vous pouvez aussi couper la connexion en appuyant sur **MENU** →  [Configuration] → [Wi-Fi] → [Fonction Wi-Fi] → [Oui].)

[Envoyer images enregistrées dans l'appareil]

1 Réglez le menu.

Wi-Fi → **[Nouvelle connexion]** → **[Envoyer images enregistrées dans l'appareil]**
→ **[Téléphone intelligent]**

2 Sélectionnez **[Par réseau]** ou **[Direct]**, puis appuyez sur **[MENU/SET]**.

■ Connexion par **[Par réseau]**

(Sur l'appareil photo)

① Connectez l'appareil photo à un point d'accès sans fil. (→264)

(Sur votre téléphone intelligent)

② Réglez la fonction Wi-Fi sur « OUI ».

③ Sélectionnez le point d'accès sans fil auquel vous avez connecté l'appareil photo, puis validez.

④ Lancez « Image App ». (→228)

■ Connexion par **[Wi-Fi Direct]** ou **[Connexion WPS]** sous **[Direct]**

(Sur l'appareil photo)

① Connectez l'appareil photo à un téléphone intelligent. (→267)

(Sur votre téléphone intelligent)

② Lancez « Image App ». (→228)

■ Connexion par **[Connexion manuelle]** sous **[Direct]**

Effectuez l'étape 2 (→229).

3 Sélectionnez le périphérique auquel vous souhaitez connecter l'appareil photo.

- Une fois la connexion établie, l'écran de confirmation du réglage de transmission s'affiche. Vérifiez le réglage et appuyez sur **[MENU/SET]**. Pour modifier le paramétrage de l'envoi, appuyez sur la touche **[DISP.]**. (→271)

4 Sélectionnez **[Sélection simple]** ou **[Sélection multi]**.

[Sélection simple]

① Sélectionnez l'image.

② Appuyez sur **[MENU/SET]**.

[Sélection multi]

① Sélectionnez l'image (répétez).

- S'il est sélectionné de nouveau, le paramétrage sera annulé.

② Sélectionnez **[Exécuter]**.

- Le nombre d'images pouvant être envoyé au moyen de la fonction **[Sélection multi]** est limité.

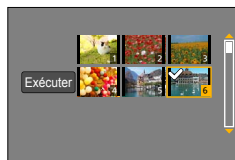

- Un écran de confirmation est affiché. Si vous sélectionnez **[Oui]**, l'opération est exécutée.
- Pour modifier le paramétrage de l'envoi, appuyez sur la touche **[DISP.]**.
- Pour couper la connexion, sélectionnez **[Sortir]**.

Affichage d'images fixes sur un téléviseur

Il est possible d'afficher des images fixes sur un téléviseur compatible avec la fonction de moteur de rendu numérique (DMR) certifié compatible avec DLNA.

Préparatifs

Réglez le téléviseur en mode de veille DLNA.

- Reportez-vous au manuel d'utilisation du téléviseur.

1 Réglez le menu.

Wi-Fi → **[Nouvelle connexion]** → **[Lecture sur un téléviseur]**

2 Sélectionnez **[Par réseau]** ou **[Direct]** pour la connexion. (→263)

3 Sélectionnez l'appareil auquel vous souhaitez connecter l'appareil photo.

- Lorsque la connexion est établie, l'écran est affiché.

4 Prenez ou affichez des images fixes sur cet appareil photo.

- Pour modifier le réglage ou se déconnecter, appuyez sur la touche **[Wi-Fi]**. (→226)

(Vous pouvez aussi couper la connexion en appuyant sur **MENU** →  **[Configuration]** → **[Wi-Fi]** → **[Fonction Wi-Fi]** → **[Oui]**.)

- Lorsque vous affichez les images sur un téléviseur avec la fonction Wi-Fi, elles ne s'affichent pas avec une résolution 4K. Pour afficher les images avec une résolution 4K, connectez l'appareil au téléviseur avec un câble micro HDMI. (→276)
- Lorsqu'un téléviseur est connecté à l'appareil photo, l'écran du téléviseur pourrait momentanément revenir à l'état initial d'avant la connexion. Les images sont affichées de nouveau lors de la prise de vues ou de la lecture d'images.
- Même si **[Effet]** et **[Son]** sont activés sur cet appareil, ces réglages se désactivent lorsque les images sont affichées en diaporama sur un téléviseur.
- Suivant la distance qui sépare l'appareil du téléviseur, l'établissement de la connexion Wi-Fi peut prendre un certain temps, ou la connexion peut échouer.

Non disponible dans les cas suivants :

- Les images ne s'affichent pas sur un téléviseur lors de la lecture des images animées ou des images panoramiques, et lors de la lecture continue des images de groupe.
- Durant la visualisation multiple ou par date, les images affichées à l'écran de l'appareil photo ne sont pas affichées sur le téléviseur.

Impression sans fil

Vous pouvez envoyer des images fixes par connexion sans fil vers une imprimante compatible et les imprimer.

* Conforme aux normes DPS over IP.

Pour plus de détails sur les imprimantes PictBridge (compatibles LAN sans fil), informez-vous auprès des fabricants d'imprimante.

■ Méthode d'envoi, et images pouvant être envoyées

	JPEG	RAW	MP4	AVCHD
[Envoyer images enregistrées dans l'appareil]	○	–	–	–

- Selon le dispositif utilisé, la lecture ou l'envoi de certaines images pourrait ne pas être possible.
- Pour de plus amples détails sur les méthodes d'envoi d'image. (→270)

1 Réglez le menu.

Wi-Fi → [Nouvelle connexion] → [Envoyer images enregistrées dans l'appareil] → [Imprimante]

2 Sélectionnez [Par réseau] ou [Direct] pour la connexion. (→263)

3 Sélectionnez l'imprimante à connecter.

4 Sélectionnez l'image fixe et imprimez-la.

- La sélection des images se fait de la même façon que lorsque la connexion est établie par le câble de connexion USB (fourni). Pour de plus amples détails (→287).
- Pour modifier le réglage ou se déconnecter, appuyez sur la touche [Wi-Fi]. (→226) (Vous pouvez aussi couper la connexion en appuyant sur la touche [🔌/📶].)



Non disponible dans le cas suivant :

- Les images animées ne peuvent être imprimées.

Envoi d'images vers un périphérique AV

Les images fixes et les images animées peuvent être envoyées vers un périphérique AV du domicile (périphérique AV domestique) tel qu'un enregistreur compatible avec DLNA.

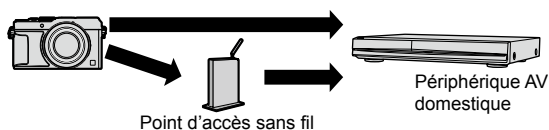

■ Méthode d'envoi, et images pouvant être envoyées

	JPEG	RAW	MP4	AVCHD
[Envoyer images pendant l'enregistrement] (→245)	○	–	–	–
[Envoyer images enregistrées dans l'appareil] (→246)	○	–	–	–

- Selon le dispositif utilisé, la lecture ou l'envoi de certaines images pourrait ne pas être possible.
- Pour de plus amples informations sur la lecture d'image, consultez le manuel d'utilisation du périphérique destinataire.
- Pour de plus amples détails sur les méthodes d'envoi d'image. (→270)

Préparatifs

Lors de l'envoi d'une image vers un périphérique AV, réglez le périphérique sur le mode de veille DLNA.

- Consultez la notice d'emploi de votre périphérique pour plus de détails.

[Envoyer images pendant l'enregistrement]**1 Réglez le menu.**

Wi-Fi → [Nouvelle connexion] → [Envoyer images pendant l'enregistrement]
→ [Périphérique AV]

2 Sélectionnez [Par réseau] ou [Direct] pour la connexion. (→263)**3 Sélectionnez le périphérique auquel vous souhaitez connecter l'appareil photo.**

- Une fois la connexion établie, l'écran de confirmation du réglage de transmission s'affiche. Vérifiez le réglage et appuyez sur [MENU/SET]. Pour modifier le paramétrage de l'envoi, appuyez sur la touche [DISP]. (→271)

4 Effectuez les prises de vues.

- Pour modifier le réglage ou se déconnecter, appuyez sur la touche [Wi-Fi]. (→226)
Il n'est pas possible de modifier les paramètres pendant l'envoi des images fixes. Patientez jusqu'à ce que la transmission soit terminée.
(Vous pouvez aussi couper la connexion en appuyant sur **MENU** →  [Configuration] → [Wi-Fi] → [Fonction Wi-Fi] → [Oui].)

[Envoyer images enregistrées dans l'appareil]**1 Réglez le menu.**

Wi-Fi → **[Nouvelle connexion]** → **[Envoyer images enregistrées dans l'appareil]**
→ **[Périphérique AV]**

2 Sélectionnez [Par réseau] ou [Direct] pour la connexion. (→263)**3 Sélectionnez le périphérique auquel vous souhaitez connecter l'appareil photo.**

- Une fois la connexion établie, l'écran de confirmation du réglage de transmission s'affiche. Vérifiez le réglage et appuyez sur [MENU/SET]. Pour modifier le paramétrage de l'envoi, appuyez sur la touche [DISP]. (→271)

4 Sélectionnez [Sélection simple] ou [Sélection multi].**[Sélection simple]**

- ① Sélectionnez l'image.
- ② Appuyez sur [MENU/SET].

[Sélection multi]

- ① Sélectionnez l'image (répétez).
 - S'il est sélectionné de nouveau, le paramétrage sera annulé.
- ② Sélectionnez [Exécuter].
 - Le nombre d'images pouvant être envoyé au moyen de la fonction [Sélection multi] est limité.

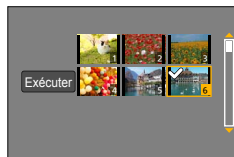

- Un écran de confirmation est affiché. Si vous sélectionnez [Oui], l'opération est exécutée.
- Pour modifier le paramétrage de l'envoi, appuyez sur la touche [DISP].
- Pour couper la connexion, sélectionnez [Sortir].

Envoi d'images vers un PC

Il est possible d'envoyer vers un PC les images fixes et images animées enregistrées par l'appareil photo.

■ Méthode d'envoi, et images pouvant être envoyées

	JPEG	RAW	MP4	AVCHD*
[Envoyer images pendant l'enregistrement] (→249)	○	○	–	–
[Envoyer images enregistrées dans l'appareil] (→250)	○	○	○	○

*Les images animées enregistrées au format [AVCHD] peuvent être envoyées avec une taille de fichier maximale de 4 Go. Les fichiers dépassant 4 Go ne peuvent être envoyés.

- Selon le dispositif utilisé, la lecture ou l'envoi de certaines images pourrait ne pas être possible.
- Pour de plus amples informations sur la lecture d'image, consultez le manuel d'utilisation du périphérique destinataire.
- Pour de plus amples détails sur les méthodes d'envoi d'image. (→270)

Préparatifs

- Mettez l'ordinateur en marche.
- Préparez les dossiers pour la réception des images sur le PC avant d'y envoyer une image. (→248)
- Si les paramètres ordinaires sont modifiés pour le groupe de travail sur le PC connecté, vous devez modifier les paramètres sous [Connexion PC] sur cet appareil. (→272)

Création d'un dossier pour la réception des images

- Créez un compte utilisateur PC (nom d'utilisateur (jusqu'à 254 caractères) et mot de passe (jusqu'à 32 caractères)) comportant des caractères alphanumériques. La création d'un dossier destinataire pourrait échouer si le nom d'utilisateur n'est pas en caractères alphanumériques.

■ Avec « PHOTOfunSTUDIO »

- ① Installez « PHOTOfunSTUDIO » sur un ordinateur.
 - « PHOTOfunSTUDIO » n'est pas compatible avec Mac.
 - Pour de plus amples détails sur la configuration minimale requise et l'installation, reportez-vous à la section « Installation des logiciels fournis » (→281, 283).
- ② Créez un dossier pour la réception des images avec « PHOTOfunSTUDIO ».
 - Pour créer un dossier automatiquement, sélectionnez [Créer automat.]. Pour spécifier un dossier, créer un nouveau dossier ou programmer un mot de passe pour l'accès à un dossier, sélectionnez [Créer manuel.].
 - Pour de plus amples détails, reportez-vous au mode d'emploi de « PHOTOfunSTUDIO » (PDF).

■ Sans « PHOTOfunSTUDIO »

(Sous Windows)

SE pris en charge : Windows 8.1 / Windows 8 / Windows 7 / Windows Vista

Exemple : Windows 7

- ① Sélectionnez un dossier que vous voulez utiliser comme dossier destinataire, puis cliquez à droite.
- ② Sélectionnez [Propriétés], puis activez le partage du dossier.
 - Pour de plus amples détails, reportez-vous au manuel d'utilisation du PC ou consultez l'Aide du système d'exploitation.

(Sous Mac)

SE pris en charge : OS X v10.5 à v10.9

Exemple : OS X v10.8

- ① Sélectionnez un dossier que vous voulez utiliser comme dossier destinataire, puis cliquez sur les rubriques dans l'ordre suivant.
[Fichier] → [Lire les informations]
- ② Activez le partage du dossier.
 - Pour de plus amples détails, reportez-vous au manuel d'utilisation du PC ou consultez l'Aide du système d'exploitation.

[Envoyer images pendant l'enregistrement]

1 Réglez le menu.

Wi-Fi → [Nouvelle connexion] → [Envoyer images pendant l'enregistrement]
→ [PC]

2 Sélectionnez [Par réseau] ou [Direct] pour la connexion. (→263)

3 Sélectionnez le PC auquel vous souhaitez vous connecter.

- Si le PC auquel vous souhaitez vous connecter ne s'affiche pas, sélectionnez [Saisie manuelle], puis entrez le nom de l'ordinateur (pour Mac, entrez le nom NetBIOS).

4 Sélectionnez le dossier cible pour l'envoi.

- Une fois la connexion établie, l'écran de confirmation du réglage de transmission s'affiche. Vérifiez le réglage et appuyez sur [MENU/SET]. Pour modifier le paramétrage de l'envoi, appuyez sur la touche [DISP]. (→271)

5 Effectuez les prises de vues.

- Pour modifier le réglage ou se déconnecter, appuyez sur la touche [Wi-Fi]. (→226)
Il n'est pas possible de modifier les paramètres pendant l'envoi des images fixes. Patientez jusqu'à ce que la transmission soit terminée.

(Vous pouvez aussi couper la connexion en appuyant sur **MENU** →  [Configuration] → [Wi-Fi] → [Fonction Wi-Fi] → [Oui].)

[Envoyer images enregistrées dans l'appareil]

1 Réglez le menu.

Wi-Fi → **[Nouvelle connexion]** → **[Envoyer images enregistrées dans l'appareil]**
→ **[PC]**

2 Sélectionnez **[Par réseau]** ou **[Direct]** pour la connexion. (→263)

3 Sélectionnez le PC auquel vous souhaitez vous connecter.

- Si le PC auquel vous souhaitez vous connecter ne s'affiche pas, sélectionnez **[Saisie manuelle]**, puis entrez le nom de l'ordinateur (pour Mac, entrez le nom NetBIOS).

4 Sélectionnez le dossier cible pour l'envoi.

- Une fois la connexion établie, l'écran de confirmation du réglage de transmission s'affiche. Vérifiez le réglage et appuyez sur **[MENU/SET]**. Pour modifier le paramétrage de l'envoi, appuyez sur la touche **[DISP.]**. (→271)

5 Sélectionnez **[Sélection simple]** ou **[Sélection multi]**

[Sélection simple]

- ① Sélectionnez l'image.
- ② Appuyez sur **[MENU/SET]**.

[Sélection multi]

- ① Sélectionnez l'image (répétez).
 - S'il est sélectionné de nouveau, le paramétrage sera annulé.
- ② Sélectionnez **[Exécuter]**.
 - Le nombre d'images pouvant être envoyé au moyen de la fonction **[Sélection multi]** est limité.

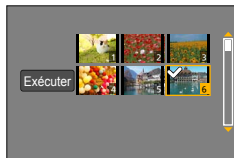

- Un écran de confirmation est affiché. Si vous sélectionnez **[Oui]**, l'opération est exécutée.
- Pour modifier le paramétrage de l'envoi, appuyez sur la touche **[DISP.]**.
- Pour couper la connexion, sélectionnez **[Sortir]**.

- Des dossiers triés par date d'envoi sont créés dans le dossier spécifié, et les images sont sauvegardées dans ces dossiers.
- Si l'écran de saisie d'un compte d'utilisateur et mot de passe apparaît, entrez ceux que vous avez réglés sur votre PC.
- Si le nom de l'ordinateur (pour Mac, le nom NetBIOS) contient des espaces, etc., ce nom pourrait ne pas être reconnu. Si vous n'arrivez pas à établir la connexion, il est recommandé de changer le nom de l'ordinateur (pour Mac, le nom NetBIOS) à une combinaison comportant au plus 15 caractères alphanumériques uniquement.

Utilisation de services WEB

Via « LUMIX CLUB », vous pouvez envoyer des images fixes et des images animées vers des services de réseautage social, etc. En sélectionnant le paramétrage de transfert automatique des images fixes et des images animées vers [Service de synchro nuage], vous pourrez recevoir les images fixes et images animées transférées sur un PC ou sur un téléphone intelligent.



Envoi d'images à un service WEB

■ Méthode d'envoi, et images pouvant être envoyées

	JPEG	RAW	MP4	AVCHD
[Envoyer images pendant l'enregistrement] (→253)	○	—	—	—
[Envoyer images enregistrées dans l'appareil] (→253)	○	—	○*	—

*Sauf les images animées enregistrées avec [Qualité enreg.] réglé sur [4K].

- Selon le dispositif utilisé, la lecture ou l'envoi de certaines images pourrait ne pas être possible.
- Pour plus de détails sur la lecture des images, consultez le service WEB auquel vous enverrez les images.
- Pour de plus amples détails sur les méthodes d'envoi d'image. ([→270](#))

Préparatifs

Vous devez être enregistré auprès de « LUMIX CLUB » ([→258](#)) pour pouvoir envoyer une image à un service WEB.

Pour envoyer des images vers un service WEB, vous devez enregistrer le service WEB. ([→252](#))

- Des images peuvent contenir des renseignements personnels pouvant permettre d'identifier l'utilisateur (titre, heure, date et lieu de la prise de vue). Vérifiez ces renseignements avant de télécharger des images sur des services WEB.
- Panasonic décline toute responsabilité pour les dommages pouvant découler de la fuite ou de la perte d'images téléchargées sur un site de service WEB.
- Lors du téléchargement d'images sur le service WEB, ne supprimez pas les images qui se trouvent sur l'appareil photo, même après leur transmission, avant d'avoir vérifié qu'elles ont été téléchargées adéquatement sur le site. Panasonic décline toute responsabilité pour les dommages pouvant découler de la suppression d'images stockées sur cet appareil.
- Les images téléchargées vers le service WEB ne peuvent être affichées ou supprimées avec l'appareil photo. Vérifiez les images en accédant au service WEB à partir du téléphone intelligent ou de l'ordinateur.
- En cas d'échec de la transmission des images, un message décrivant la défaillance sera envoyé à l'adresse de courriel enregistrée auprès de « LUMIX CLUB ».

Enregistrement du service WEB sur « LUMIX CLUB »

Lors de l'envoi d'images vers des services WEB, le service WEB utilisé doit être enregistré avec « LUMIX CLUB ».

- Consultez la section « FAQ/Contactez-nous » sur le site suivant pour la liste des services WEB compatibles.

http://lumixclub.panasonic.net/cfr/c/lumix_faqs/

Préparatifs

Assurez-vous d'avoir créé un compte sur le service WEB que vous voulez utiliser et ayez toutes les informations d'ouverture de session à portée de la main.

- 1 Ouvrez une session sur le site « LUMIX CLUB » au moyen d'un téléphone intelligent ou d'un ordinateur.**
<http://lumixclub.panasonic.net/cfr/c/>
- 2 Entrez votre identification de connexion et mot de passe « LUMIX CLUB » et ouvrez une session dans le service.**
- 3 Si vous n'avez pas enregistré votre adresse de courriel sur « LUMIX CLUB », enregistrez-la.**
- 4 Sélectionnez le service WEB à utiliser pour les réglages de liaison de service WEB, et enregistrez-le.**
 - Suivez les instructions à l'écran pour enregistrer le service.

[Envoyer images pendant l'enregistrement]

1 Réglez le menu.

Wi-Fi → [Nouvelle connexion] → [Envoyer images pendant l'enregistrement]
→ [Service WEB]

2 Sélectionnez [Par réseau] et connectez-vous. (→264)

3 Sélectionnez le service WEB auquel vous souhaitez vous connecter.

- Une fois la connexion établie, l'écran de confirmation du réglage de transmission s'affiche. Vérifiez le réglage et appuyez sur [MENU/SET]. Pour modifier le paramétrage de l'envoi, appuyez sur la touche [DISP.]. (→271)

4 Effectuez les prises de vues.

- Pour modifier le réglage ou se déconnecter, appuyez sur la touche [Wi-Fi]. (→226)
Il n'est pas possible de modifier les paramètres pendant l'envoi des images fixes. Patientez jusqu'à ce que la transmission soit terminée.
(Vous pouvez aussi couper la connexion en appuyant sur **MENU** →  [Configuration] → [Wi-Fi] → [Fonction Wi-Fi] → [Oui].)

[Envoyer images enregistrées dans l'appareil]

1 Réglez le menu.

Wi-Fi → [Nouvelle connexion] → [Envoyer images enregistrées dans l'appareil] → [Service WEB]

2 Sélectionnez [Par réseau] et connectez-vous. (→264)

3 Sélectionnez le service WEB auquel vous souhaitez vous connecter.

- Une fois la connexion établie, l'écran de confirmation du réglage de transmission s'affiche. Vérifiez le réglage et appuyez sur [MENU/SET]. Pour modifier le paramétrage de l'envoi, appuyez sur la touche [DISP.]. (→271)

4 Sélectionnez [Sélection simple] ou [Sélection multi].

[Sélection simple]

- ① Sélectionnez l'image.
- ② Appuyez sur [MENU/SET].

[Sélection multi]

- ① Sélectionnez l'image (répétez).
 - S'il est sélectionné de nouveau, le paramétrage sera annulé.
- ② Sélectionnez [Exécuter].
 - Le nombre d'images pouvant être envoyé au moyen de la fonction [Sélection multi] est limité.

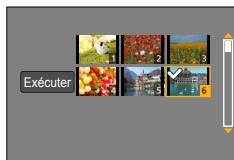

- Un écran de confirmation est affiché. Si vous sélectionnez [Oui], l'opération est exécutée.
- Pour modifier le paramétrage de l'envoi, appuyez sur la touche [DISP.].
- Pour couper la connexion, sélectionnez [Sortir].

■ Envoi rapide des images de l'appareil photo vers les services WEB

Après l'envoi d'une image, vous pouvez envoyer des images vers le service WEB tout aussi rapidement et facilement qu'avec un téléphone intelligent, à condition que l'environnement de connexion à un point d'accès sans fil soit disponible.

① Affichez l'image.



② Utilisez ◀▶ pour sélectionner [Oui] après avoir appuyé sur ▼.

(Pendant l'affichage d'une image de groupe, sélectionnez [Téléchargement (Wi-Fi)] → [Oui])

- L'appareil se connecte au point d'accès sans fil précédemment utilisé et envoie les images sur le service WEB. *1, *2



*1 Si aucun historique de connexion n'est disponible pour le point d'accès sans fil, passez à l'écran de sélection de la méthode de connexion. Sélectionnez la méthode de connexion et connectez l'appareil à un point d'accès sans fil. (→264)

*2 Si vous n'avez pas d'identification de connexion « LUMIX CLUB », passez à l'écran d'inscription de nouvelle identification de connexion. Obtenez une identification de connexion et spécifiez un mot de passe. (→259)

Exécution de l'opération pour la première fois

Après la sélection de [Oui] à l'étape ② ci-dessus, l'écran de sélection de service WEB apparaît.

- ① Utilisez ▲▼◀▶ pour sélectionner les services WEB, puis appuyez sur [MENU/SET].
- ② Vérifiez le réglage sur l'écran de confirmation du réglage de transmission, puis appuyez sur [MENU/SET].
 - L'image est envoyée au services WEB.
 - Pour modifier le réglage de transmission de l'image, appuyez sur la touche [DISP.]. (→271)
 - Après la deuxième fois, les images sont envoyées au moyen du même service WEB et avec les mêmes réglages de transmission d'image que la fois précédente.

- Lorsque les images sont affichées en tant que groupe, elles sont toutes envoyées. Lorsqu'une seule image à l'intérieur du groupe s'affiche, seule l'image affichée est envoyée.
- Pour modifier les réglages de transmission d'une image ou pour couper la connexion Wi-Fi, appuyez sur la touche [Wi-Fi]. Vous pouvez aussi couper la connexion en appuyant sur la touche de lecture ou [MENU/SET], puis en sélectionnant [Oui]. Lorsque vous permutuez en mode d'enregistrement, cela coupe la connexion Wi-Fi.

Envoi d'images à [Service de synchro nuage]

■ Méthode d'envoi, et images pouvant être envoyées

	JPEG	RAW	MP4	AVCHD
[Envoyer images pendant l'enregistrement] (→256)	○	–	–	–
[Envoyer images enregistrées dans l'appareil] (→257)	○	–	○*	–

*Sauf les images animées enregistrées avec [Qualité enreg.] réglé sur [4K].

- Selon le dispositif utilisé, la lecture ou l'envoi de certaines images pourrait ne pas être possible.
- Pour de plus amples informations sur la lecture d'image, consultez le manuel d'utilisation du périphérique destinataire.
- Pour de plus amples détails sur les méthodes d'envoi d'image. ([→270](#))

Préparatifs

Il est nécessaire d'être enregistré auprès de « LUMIX CLUB » ([→258](#)) et de paramétrer la synchronisation en nuage pour pouvoir envoyer une image à un dossier infonuagique. Utilisez « PHOTOfunSTUDIO » sur un ordinateur ou « Image App » sur un téléphone intelligent pour configurer les réglages de synchronisation en nuage.

■ À propos des images envoyées vers un dossier infonuagique au moyen de [Service de synchro nuage] (En date de septembre 2014)

- Si [Service de synchro nuage] a été sélectionné comme destination, les images envoyées sont provisoirement stockées dans le dossier infonuagique et peuvent être synchronisées avec l'appareil utilisé, tel qu'un PC ou un téléphone intelligent.
- Un dossier infonuagique stocke les images transférées pendant 30 jours (jusqu'à concurrence de 1 000 images). Les images transférées sont automatiquement supprimées 30 jours après leur transfert. De plus, lorsque le nombre d'images transférées excède la limite de 1 000, certaines images pourraient être supprimées selon le paramétrage de [Limite du nuage] ([→271](#)), et ce, même avant l'échéance de la période de 30 jours.
- Après la fin de téléchargement d'images depuis un dossier infonuagique vers tous les périphériques spécifiés, les images pourraient être supprimées du dossier infonuagique même avant l'échéance de la période de 30 jours.

[Envoyer images pendant l'enregistrement]**1 Réglez le menu.**

Wi-Fi → [Nouvelle connexion] → [Envoyer images pendant l'enregistrement]
→ [Service de synchro nuage]

2 Vérifiez le message, puis appuyez sur [MENU/SET].**3 Sélectionnez [Par réseau] et connectez-vous. (→264)****4 Vérifiez le réglage de l'envoi.**

- Une fois la connexion établie, l'écran de confirmation du réglage de transmission s'affiche. Vérifiez le réglage et appuyez sur [MENU/SET]. Pour modifier le paramétrage de l'envoi, appuyez sur la touche [DISP.]. (→271)

5 Effectuez les prises de vues.

- Pour modifier le réglage ou se déconnecter, appuyez sur la touche [Wi-Fi]. (→226)
Il n'est pas possible de modifier les paramètres pendant l'envoi des images fixes. Patientez jusqu'à ce que la transmission soit terminée.

(Vous pouvez aussi couper la connexion en appuyant sur **MENU** →  [Configuration] → [Wi-Fi] → [Fonction Wi-Fi] → [Oui].)

[Envoyer images enregistrées dans l'appareil]

1 Réglez le menu.

Wi-Fi → [Nouvelle connexion] → [Envoyer images enregistrées dans l'appareil]
→ [Service de synchro nuage]

2 Vérifiez le message, puis appuyez sur [MENU/SET].

3 Sélectionnez [Par réseau] et connectez-vous. (→264)

4 Vérifiez le réglage de l'envoi.

- Une fois la connexion établie, l'écran de confirmation du réglage de transmission s'affiche. Vérifiez le réglage et appuyez sur [MENU/SET]. Pour modifier le paramétrage de l'envoi, appuyez sur la touche [DISP.]. (→271)

5 Sélectionnez [Sélection simple] ou [Sélection multi].

[Sélection simple]

- ① Sélectionnez l'image.
- ② Appuyez sur [MENU/SET].

[Sélection multi]

- ① Sélectionnez l'image (répétez).
 - S'il est sélectionné de nouveau, le paramétrage sera annulé.
- ② Sélectionnez [Exécuter].
 - Le nombre d'images pouvant être envoyé au moyen de la fonction [Sélection multi] est limité.

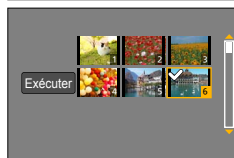

- Un écran de confirmation est affiché. Si vous sélectionnez [Oui], l'opération est exécutée.
- Pour modifier le paramétrage de l'envoi, appuyez sur la touche [DISP.].
- Pour couper la connexion, sélectionnez [Sortir].

Utilisation de « LUMIX CLUB »

À propos de [LUMIX CLUB]

Obtenez une identification de connexion « LUMIX CLUB » (sans frais).

Si l'appareil photo est enregistré auprès du « LUMIX CLUB », il est possible de synchroniser les images entre les appareils que vous utilisez ou de transférer ces images vers des services WEB.

Utilisez « LUMIX CLUB » pour télécharger les images sur les services WEB.

- Il est possible d'harmoniser l'identification de connexion « LUMIX CLUB » entre cet appareil et un téléphone intelligent. (→261)

Pour plus de détails, reportez-vous au site « LUMIX CLUB ».
<http://lumixclub.panasonic.net/cfr/c/>

Veillez noter :

- Ce service pourrait être interrompu en raison de travaux de maintenance ou d'un problème inattendu et le contenu du service pourrait être changé ou du nouveau contenu pourrait être ajouté sans avis préalable aux utilisateurs.
- Ce service pourrait être arrêté en entier ou en partie pourvu qu'une période de préavis raisonnable ait été donnée.

Obtention d'une nouvelle identification de connexion ([Nouveau compte])

1 Réglez le menu.

MENU →  **[Configuration]** → **[Wi-Fi]** → **[Configuration Wi-Fi]** → **[LUMIX CLUB]**

2 Sélectionnez [Définition/ajout compte].

3 Sélectionnez [Nouveau compte].

- Établissez la connexion au réseau. Passez à la page suivante en sélectionnant [MENU/SET].
- Un écran de confirmation est affiché si une identification de connexion a déjà été obtenue pour l'appareil photo. Sélectionnez [Oui] pour obtenir une nouvelle identification de connexion ou [Non] si l'obtention d'une nouvelle identification n'est pas nécessaire.

4 Sélectionnez la méthode de connexion à un point d'accès sans fil, puis confirmez.

- Pour de plus amples détails (→264).
- L'écran de paramétrage ne s'affiche que lors de la première connexion. Les méthodes de connexion établies sur cet appareil sont mémorisées et seront utilisées lors des connexions subséquentes. Pour changer le point d'accès sans fil auquel se connecter, appuyez sur la touche [DISP.], puis changez la destination de la connexion.

5 Lisez attentivement les conditions d'utilisation de « LUMIX CLUB », puis appuyez sur [MENU/SET].

- Vous pouvez appuyer sur ▲▼ pour changer de page.
- Tournez le levier du zoom en sens horaire pour agrandir l'affichage de la page (agrandissement 2x).
- Si vous tournez le levier du zoom en sens antihoraire après avoir agrandi la page, elle revient à sa taille initiale (sans agrandissement).
- Vous pouvez utiliser ▲▼◀▶ pour déplacer la position de la zone à agrandir.
- Appuyez sur la touche  pour annuler le processus sans avoir obtenu une identification de connexion.

6 Entrez le mot de passe.

- Le mot de passe peut contenir entre 8 et 16 caractères alphanumériques.
- Pour plus de détails sur comment saisir des caractères, reportez-vous à « Saisie de texte » (→52).

7 Vérifiez l'identification de connexion, puis appuyez sur [MENU/SET].

- L'identification de connexion (numéro à 12 chiffres) est automatiquement affichée. Lors d'une ouverture de session dans « LUMIX CLUB » sur un ordinateur, seule la saisie des numéros est nécessaire.
- Un message s'affiche après l'ouverture de la session. Appuyez sur [MENU/SET].
- Prenez soin de noter l'identification de connexion et le mot de passe.

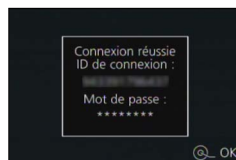

Utilisation d'une identification de connexion précédemment acquise / Vérification et modification d'identification de connexion et de mot de passe ([Définition ID connexion])

Préparatifs

Pour utiliser une identification de connexion précédemment acquise, confirmez votre identification et votre mot de passe.

Pour modifier le mot de passe « LUMIX CLUB » sur l'appareil photo, ouvrez une session dans « LUMIX CLUB » depuis votre téléphone intelligent ou PC et modifiez le mot de passe « LUMIX CLUB » au préalable.

1 Réglez le menu.

MENU →  [Configuration] → [Wi-Fi] → [Configuration Wi-Fi] → [LUMIX CLUB]

2 Sélectionnez [Définition/ajout compte].

3 Sélectionnez [Définition ID connexion].

- L'identification de connexion et le mot de passe sont affichés.
- Le mot de passe est affiché sous la forme « ★ ».
- Fermez le menu si seule l'identification de connexion est vérifiée.

4 Sélectionnez l'élément à modifier.

5 Saisissez votre identification de connexion ou votre mot de passe.

- Pour plus de détails sur comment saisir du texte, reportez-vous à « Saisie de texte » (→52).
- Entrez sur l'appareil photo le nouveau mot de passe que vous avez créé sur votre téléphone intelligent ou PC. Si le mot de passe est différent de celui que vous avez créé sur votre téléphone intelligent ou PC, aucun téléchargement d'images ne sera possible.

6 Sélectionnez [Sortir].

Réglage de la même identification de connexion pour cet appareil photo et un téléphone intelligent

- L'utilisation de la même identification de connexion (ID) sur l'appareil photo et sur le téléphone intelligent s'avère pratique pour l'envoi d'images depuis l'appareil photo vers d'autres périphériques ou des services WEB.
- **Lorsqu'une identification de connexion a été obtenue pour l'appareil photo ou le téléphone intelligent**
 - ① Établissez la connexion entre l'appareil photo et le téléphone intelligent. (→229)
 - ② Réglez l'identification de connexion dans le menu « Image App ».
 - L'identification de connexion de l'appareil photo et du téléphone intelligent devient la même.
 - L'écran de réglage de l'identification de connexion peut être affiché lorsque vous appelez l'écran de lecture après avoir établi la connexion entre l'appareil photo et le téléphone intelligent. Il est également possible de régler l'identification de connexion en suivant les instructions affichées à l'écran.
 - Cette opération n'est pas disponible dans le cas d'une connexion [Wi-Fi Direct].

■ Lorsque des identifications de connexion différentes ont été acquises pour l'appareil photo et le téléphone intelligent

Utilisation de l'identification de connexion du téléphone intelligent pour cet appareil photo.

Modifiez l'identification de connexion et le mot de passe de l'appareil photo en utilisant ceux acquis par le téléphone intelligent.

Utilisation de l'identification de connexion de cet appareil photo pour le téléphone intelligent.

Modifiez l'identification de connexion et le mot de passe du téléphone intelligent en utilisant ceux acquis par cet appareil photo.

Vérification des conditions d'utilisation de « LUMIX CLUB »

Vérifiez si les conditions d'utilisation ont été mises à jour.

1 Réglez le menu.

MENU →  **[Configuration]** → **[Wi-Fi]** → **[Configuration Wi-Fi]** → **[LUMIX CLUB]**

2 Sélectionnez **[Conditions d'utilisation]**.

- L'appareil photo établit la connexion au réseau, puis les conditions d'utilisation sont affichées.

Suppression de votre identification de connexion et de votre compte « LUMIX CLUB »

Supprimez l'identification de connexion sur l'appareil photo lors de sa cession à une autre partie ou de sa mise au rebut. Il est également possible de supprimer le compte « LUMIX CLUB ».

1 Réglez le menu.

MENU →  **[Configuration]** → **[Wi-Fi]** → **[Configuration Wi-Fi]** → **[LUMIX CLUB]**

2 Sélectionnez **[Supprimer compte]**.

- Le message est affiché. Appuyez sur [MENU/SET].

3 Sélectionnez **[Oui]** à l'écran de confirmation de la suppression de l'identification de connexion.

- Le message est affiché. Appuyez sur [MENU/SET].

4 Sélectionnez **[Oui]** à l'écran de confirmation de la suppression du compte « LUMIX CLUB ».

- Si vous voulez continuer d'utiliser ce service, sélectionner [Non] ne fera que supprimer l'identification de connexion. Quittez le menu une fois la commande exécutée.

5 Appuyez sur **[MENU/SET]**.

- L'identification de connexion est supprimée, puis un message de confirmation de la suppression est affiché. Appuyez sur [MENU/SET].

- Les modifications et autres actions relatives à l'identification de connexion ne peuvent porter que l'identification de connexion obtenue avec l'appareil photo.

À propos des connexions

Après avoir sélectionné la fonction Wi-Fi et la destination d'envoi, sélectionnez la méthode de connexion.

Cela est pratique pour établir une connexion directe si vous êtes à l'extérieur et ne pouvez pas utiliser le point d'accès sans fil, si vous êtes connecté temporairement à un appareil que vous n'utilisez pas normalement, ou dans toute autre situation similaire. Si vous vous connectez avec les mêmes paramètres que ceux utilisés précédemment, vous pouvez commencer rapidement à utiliser la fonction Wi-Fi en vous connectant avec [Sélectionner destination dans Historique] ou [Sélectionner destination dans Mes favoris].

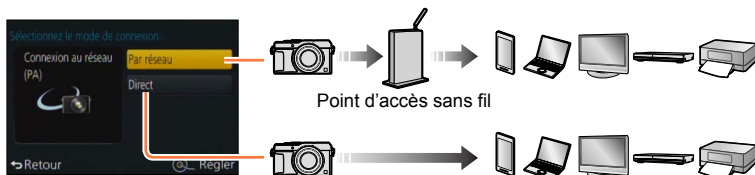

Méthode de connexion	Description	
[Par réseau]	Permet de se connecter via un point d'accès sans fil.	(→264)
[Direct]	Votre appareil se connecte directement à l'appareil photo.	(→267)

[Par réseau] Connexion via un point d'accès sans fil

Sélectionnez une méthode de connexion au point d'accès sans fil.

- WPS est une fonction permettant de configurer facilement les paramètres de connexion et de sécurité des dispositifs LAN sans fil. Pour vérifier si le point d'accès sans fil que vous utilisez est compatible avec la fonction WPS, reportez-vous à la notice d'emploi du point d'accès sans fil.

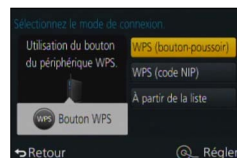

Méthode de connexion	Description
[WPS (bouton-poussoir)]	<p>Sauvegarde le point d'accès sans fil de type à bouton-poussoir WPS compatible avec Wi-Fi Protected Setup™.</p> <p>1 Appuyez sur la touche WPS du point d'accès sans fil jusqu'à ce qu'il passe dans le mode WPS.</p> <ul style="list-style-type: none"> • Pour de plus amples détails, reportez-vous à la notice d'emploi du point d'accès sans fil.
[WPS (code NIP)]	<p>Sauvegarde le point d'accès sans fil de type NIP WPS compatible avec Wi-Fi Protected Setup.</p> <p>1 Sélectionnez le point d'accès sans fil auquel vous vous connectez.</p> <p>2 Entrez sur le point d'accès sans fil le NIP affiché à l'écran de l'appareil photo.</p> <p>3 Appuyez sur [MENU/SET].</p> <ul style="list-style-type: none"> • Pour de plus amples détails, reportez-vous à la notice d'emploi du point d'accès sans fil.
[À partir de la liste]	<p>Sélectionnez cette option lorsque vous n'êtes pas certain de la compatibilité avec la fonction WPS, ou pour rechercher et vous connecter à un point d'accès sans fil.</p> <ul style="list-style-type: none"> • Pour de plus amples détails (→265).

Si vous n'êtes pas certain de la compatibilité avec WPS (connexion par [À partir de la liste])

Recherche des points d'accès sans fil disponibles.

- Dans le cas où le point d'accès sans fil sélectionné est protégé par chiffrement, confirmez la clé de chiffrement.
- Lorsque la connexion est établie par [Saisie manuelle], confirmez le SSID, le type d'authentification réseau, le type de chiffrement et la clé de chiffrement du point d'accès sans fil que vous utilisez.

1 Sélectionnez le point d'accès sans fil auquel vous vous connectez.

- Une pression de la touche [DISP.] relance la recherche d'un point d'accès sans fil.
- Si aucun point d'accès sans fil n'a été trouvé, reportez-vous à la section « Connexion avec [Saisie manuelle] » (→266).

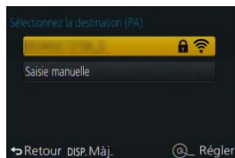

2 (Si l'authentification du réseau est protégée par chiffrement) Entrez la clé de chiffrement.

- Pour plus de détails sur comment saisir des caractères, reportez-vous à « Saisie de texte » (→52).

■ Connexion avec [Saisie manuelle]

- ① Sur l'écran de l'étape **1** de « Si vous n'êtes pas certain de la compatibilité avec WPS (connexion par [À partir de la liste]) », sélectionnez [Saisie manuelle] (→265).
- ② Entrez le SSID du point d'accès sans fil auquel vous vous connectez, puis sélectionnez [Régler].
 - Pour plus de détails sur comment saisir des caractères, reportez-vous à « Saisie de texte » (→52).
- ③ Sélectionnez le type d'authentification de réseau.
 - Pour de plus amples renseignements sur l'authentification de réseau, consultez la notice d'emploi du point d'accès sans fil.
- ④ Sélectionnez le type de chiffrement.
 - Les types de paramètres pouvant être modifiés varient selon les paramètres de l'authentification du réseau.

Type d'authentification de réseau	Types de chiffrement pris en charge
[WPA2-PSK] / [WPA-PSK]	[TKIP] / [AES]
[Clé commune]	[WEP]
[Ouvrir]	[Sans chiffrement] / [WEP]

(Lorsqu'une option autre que [Sans chiffrement] est sélectionnée)

- ⑤ Entrez la clé de chiffrement.

- Consultez la notice d'emploi et les paramètres du point d'accès sans fil au moment de l'enregistrement d'un point d'accès sans fil.
- Si aucune connexion ne peut être établie, il se peut que la puissance des ondes radio émises par le point d'accès sans fil ne soit pas assez grande. Reportez-vous aux sections « Affichage de messages » (→299) et « Dépannage » (→310) pour de plus amples détails.
- La vitesse de transmission pourrait diminuer ou aucune transmission ne pourrait être possible selon les conditions ambiantes.

[Direct] Connexion directe

Vous pouvez sélectionner la méthode de connexion à votre appareil.

Sélectionnez une méthode de connexion avec laquelle votre appareil est compatible.



Méthode de connexion	Description	
[Wi-Fi Direct]*1	<ol style="list-style-type: none"> Réglez le périphérique sur le mode Wi-Fi Direct™. Sélectionnez [Wi-Fi Direct]. Sélectionnez le périphérique à connecter. <ul style="list-style-type: none"> Consultez la notice d'emploi de votre périphérique pour plus de détails. 	
[Connexion WPS]*2	<p>[WPS (bouton-poussoir)]</p> <ol style="list-style-type: none"> Sélectionnez [WPS (bouton-poussoir)]. Réglez le périphérique sur le mode WPS. <ul style="list-style-type: none"> Il est possible d'attendre plus longtemps qu'une connexion soit établie en appuyant sur la touche [DISP.] de l'appareil photo. 	
	<p>[WPS (code NIP)]</p> <ol style="list-style-type: none"> Sélectionnez [WPS (code NIP)]. Entrez le code NIP du périphérique dans l'appareil photo. 	
[Connexion manuelle]	<ol style="list-style-type: none"> Entrez le SSID et le mot de passe dans le périphérique. Le SSID et le mot de passe sont affichés à l'écran d'attente de la connexion de l'appareil photo. <ul style="list-style-type: none"> Si la destination de transfert est [Téléphone intelligent], vous pouvez lire le code QR avec le téléphone intelligent pour établir la connexion. (→229) 	

*1 Pour utiliser le mode de connexion [Wi-Fi Direct], le système d'exploitation Android 4.0 ou une version ultérieure est requis et le périphérique doit être compatible avec Wi-Fi Direct™.

*2 WPS est une fonction permettant de configurer facilement les paramètres de connexion et de sécurité des dispositifs LAN sans fil.

Connexion rapide avec des paramètres utilisés précédemment ([Sélectionner destination dans Historique] / [Sélectionner destination dans Mes favoris])

L'appareil photo conserve un Historique des utilisations de la fonction Wi-Fi. Vous pouvez enregistrer des éléments de l'Historique dans Mes favoris.

En vous connectant depuis l'Historique ou Mes favoris, vous pouvez vous connecter facilement avec des paramètres utilisés précédemment.

1 Appuyez sur la touche [Wi-Fi].

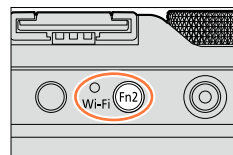

2 Sélectionnez [Sélectionner destination dans Historique] ou [Sélectionner destination dans Mes favoris].

Rubrique	Description
[Sélectionner destination dans Historique]	Connecte avec des paramètres utilisés précédemment.
[Sélectionner destination dans Mes favoris]	Connecte avec des paramètres enregistrés dans Mes favoris.

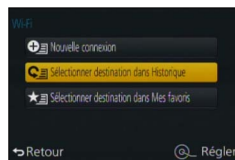

3 Sélectionnez le paramétrage de connexion désiré.

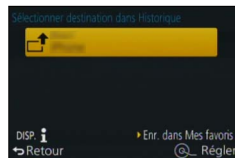

Enregistrement d'éléments de l'Historique dans Mes favoris

1 Appuyez sur la touche [Wi-Fi].

2 Sélectionnez [Sélectionner destination dans Historique].

3 Sélectionnez l'élément à enregistrer et appuyez sur ►.

4 Entrez un nom d'identification.

- Pour plus de détails sur comment saisir des caractères, reportez-vous à « Saisie de texte » (→52).
- 30 caractères au maximum peuvent être entrés. Les caractères codés sur deux octets seront traités comme deux caractères.

Modification des rubriques enregistrées dans Mes favoris

- 1 Appuyez sur la touche [Wi-Fi].
- 2 Sélectionnez [Sélectionner destination dans Mes favoris].
- 3 Sélectionnez la rubrique de Mes favoris à modifier et appuyez sur ►.
- 4 Sélectionnez la rubrique.

Rubrique	Description
[Supprimer de Mes favoris]	—
[Changer l'ordre dans Mes favoris]	Sélectionnez la destination.
[Changer le nom enregistré]	<ul style="list-style-type: none"> • Pour plus de détails sur comment saisir des caractères, reportez-vous à « Saisie de texte » (→52). • 30 caractères au maximum peuvent être entrés. Les caractères codés sur deux octets seront traités comme deux caractères.



Enregistrement et sauvegarde des réglages de connexion Wi-Fi souvent utilisés dans Mes favoris

- Le nombre de paramètres pouvant être sauvegardé dans l'historique est limité. Il est recommandé d'enregistrer et de sauvegarder dans Mes favoris les paramètres de connexion Wi-Fi fréquemment utilisés. (→268)



Vérification des détails de connexion de l'Historique ou de Mes favoris

- Lorsque vous sélectionnez les éléments de l'Historique ou de Mes favoris, vous pouvez afficher les détails de la connexion en appuyant sur la touche [DISP.].

- L'exécution de [Réinit. paramètres Wi-Fi] supprime le contenu enregistré dans l'Historique et Mes favoris.
- Lors de l'utilisation de [Sélectionner destination dans Historique] ou [Sélectionner destination dans Mes favoris] pour se connecter à un réseau auquel plusieurs PC sont connectés, la connexion peut être difficile à établir car l'appareil photo recherche l'appareil auquel il s'est précédemment connecté parmi un grand nombre d'appareils. Si vous n'arrivez pas à vous connecter, réessayez au moyen de [Nouvelle connexion].

Paramétrages pour l'envoi d'images

Lorsque vous envoyez des images, sélectionnez d'abord [Nouvelle connexion], puis sélectionnez la méthode d'envoi des images.

Une fois la connexion établie, vous pouvez aussi modifier les paramètres d'envoi, tels que la taille des images à envoyer.

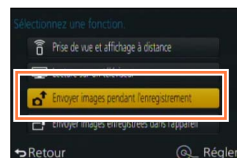

[Envoyer images pendant l'enregistrement]

Il est possible d'envoyer automatiquement une image à un périphérique spécifié à chaque prise de vues.

- [📶] est affiché sur l'écran d'enregistrement pendant la connexion par [Envoyer images pendant l'enregistrement], et [📶] est affiché pendant l'envoi des fichiers.
- Si vous mettez l'appareil photo hors marche avant d'avoir terminé l'envoi, si vous coupez la connexion Wi-Fi, ou dans une autre situation similaire, les fichiers non envoyés ne seront pas envoyés par la suite.
- Il pourrait ne pas être possible de supprimer des fichiers ou d'utiliser le menu [Lecture] durant la transmission.

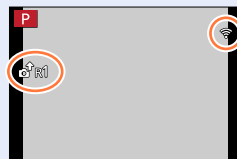

Non disponible dans le cas suivant :

- Les images animées ne peuvent être envoyées.

[Envoyer images enregistrées dans l'appareil]

Il est possible de sélectionner et d'envoyer des images enregistrées.

- Les réglages détaillés de [Mes favoris] ou [Impression] du menu [Lecture] ne seront pas transmis.

Non disponible dans les cas suivants :

- Il pourrait ne pas être possible de transmettre des images enregistrées sur un autre appareil photo.
- Il pourrait ne pas être possible de transmettre des images ayant été modifiées ou retouchées sur un ordinateur.

Modification des réglages de la transmission d'images

Une fois la connexion établie, vous pouvez modifier les paramètres d'envoi, tels que la taille des images à envoyer, en appuyant sur la touche [DISP].

Rubrique	Description
[Taille]	<p>Redimensionne l'image à transmettre. [Original] / [Auto]*1 / [Modif.]</p> <ul style="list-style-type: none"> • Si [Auto] est sélectionné, la taille de l'image est déterminée par les conditions de la destination. • Vous pouvez sélectionner la taille de l'image pour [Modif.] parmi [M], [P] et [VGA]. Le format de l'image ne change pas.
[Format de fichier]*2	<p>[JPG] / [RAW+JPG] / [RAW]</p>
[Suppr. emplacement]*3	<p>Permet de sélectionner si les informations sur l'emplacement inscrites sur les images sont supprimées ou non avant leur transmission.</p> <p>[OUI] : Supprime les informations sur l'emplacement, puis effectue l'envoi.</p> <p>[NON] : Conserve les informations sur l'emplacement et effectue l'envoi.</p> <ul style="list-style-type: none"> • Cette opération n'a pour effet que de supprimer les informations sur l'emplacement des images qui seront transmises. (Les informations sur l'emplacement ne seront pas supprimées des images stockées dans la mémoire de l'appareil photo.)
[Limite du nuage]*4	<p>Il est possible de sélectionner de transmettre ou non les images lorsque le dossier infonuagique n'a plus d'espace libre.</p> <p>[OUI] : Aucune transmission d'images.</p> <p>[NON] : Suppression des images les plus anciennes, puis transmission de nouvelles.</p>

*1 N'est disponible que lorsque la destination est réglée sur [Service WEB].

*2 N'est disponible que lorsque la destination est réglée sur [PC].

*3 Uniquement disponible lorsque la destination pour [Envoyer images enregistrées dans l'appareil] est réglée sur [Service de synchro nuage] ou [Service WEB].

*4 N'est disponible que lorsque la destination est réglée sur [Service de synchro nuage].

[Configuration Wi-Fi]

Configurez les réglages requis pour la fonction Wi-Fi.
[Configuration Wi-Fi] ne peut être modifié après qu'une connexion Wi-Fi a été établie.

1 Réglez le menu.

MENU →  **[Configuration]** → **[Wi-Fi]** → **[Configuration Wi-Fi]** →
Réglage désiré

Rubrique	Description
[LUMIX CLUB] Permet d'obtenir ou de modifier l'identification de connexion « LUMIX CLUB ».	<ul style="list-style-type: none"> • Pour de plus amples détails (→258).
[Connexion PC] Il est possible de mettre en place le groupe de travail.	<p>Il est nécessaire de se connecter au même groupe de travail que l'ordinateur de destination lors de l'envoi d'images à l'ordinateur. (Par défaut, « WORKGROUP » est sélectionné.)</p> <p>[Modification du nom du groupe de travail] : Entrez le groupe de travail de l'ordinateur assurant la connexion. Fermez le menu après avoir modifié les réglages.</p> <p>[Rétablir valeurs par défaut] : Rétablit les paramètres par défaut. Un écran de confirmation s'affiche. L'opération est effectuée lorsque [Oui] est sélectionné. Quittez le menu une fois la commande exécutée.</p> <ul style="list-style-type: none"> • Pour plus de détails sur comment saisir du texte, reportez-vous à « Saisie de texte » (→52). • Pour utiliser avec un ordinateur avec des paramètres ordinaires, il n'est pas nécessaire de changer le groupe de travail.
[Nom de l'appareil] Il est possible de modifier le nom de l'appareil photo.	<ol style="list-style-type: none"> ① Appuyez sur la touche [DISP]. ② Entrez le nom que vous voulez donner au périphérique. <ul style="list-style-type: none"> • Pour plus de détails sur comment saisir du texte, reportez-vous à « Saisie de texte » (→52). • 32 caractères au maximum peuvent être entrés.
[Fonctionnement NFC] Effectue le paramétrage de la fonction NFC.	<p>[OUI] : La fonction NFC est opérante.</p> <p>[NON]</p>
[Partage simple contact] Spécifiez l'opération à effectuer lorsqu'une connexion Wi-Fi est établie avec la fonction NFC.	<p>[OUI] : Lorsqu'une connexion Wi-Fi est établie avec la fonction NFC pendant la lecture d'une seule image, l'image (1 image) est transférée.</p> <p>[NON]</p>

Rubrique	Description
<p>[Mot de passe Wi-Fi] Afin de prévenir l'opération inadéquate ou l'utilisation illicite de la fonction Wi-Fi par une tierce partie et de protéger les renseignements personnels enregistrés, il est recommandé de protéger l'accès à la fonction Wi-Fi par un mot de passe.</p>	<p>L'entrée d'un mot de passe appelle automatiquement l'affichage de l'écran d'entrée du mot de passe lors de l'utilisation de la fonction Wi-Fi.</p> <p>[Configurer] : Entrez un mot de passe composé de 4 chiffres. Fermez le menu après avoir modifié les réglages.</p> <p>[Supprimer] : Un écran de confirmation s'affiche. L'opération est effectuée lorsque [Oui] est sélectionné. Quittez le menu une fois la commande exécutée.</p> <hr/> <ul style="list-style-type: none"> • Pour plus de détails sur comment saisir des caractères, reportez-vous à « Saisie de texte » (→52). • Copiez le mot de passe. Si vous oubliez le mot de passe, il est possible de le réinitialiser sous [Réinit. paramètres Wi-Fi] dans le menu [Configuration] ; il est à noter toutefois que les autres paramètres seront également réinitialisés. (sauf [LUMIX CLUB])
<p>[Adresse réseau] Affiche l'adresse MAC et l'adresse IP de l'appareil photo.</p>	<ul style="list-style-type: none"> • Une « Adresse MAC » est une adresse unique utilisée pour identifier les équipements reliés à un réseau. • « Adresse IP » désigne un numéro qui identifie un ordinateur connecté à un réseau tel qu'Internet. En règle générale, les adresses, comme celle d'un point d'accès sans fil, sont automatiquement assignées par le protocole DHCP. (Exemple : 192.168.0.87)
<p>[Règlements approuvés]* Le numéro d'authentification est affiché.</p>	<p>—</p>

* [Règlements approuvés] n'est disponible que pour la version DMC-LX100P.

Images animées 4K

Visionnement des images animées 4K

■ Visualisation sur un écran de télévision

Lorsque vous connectez cet appareil à un téléviseur compatible 4K et faites la lecture d'images animées enregistrées avec [Qualité enreg.] réglé sur [4K], vous pouvez profiter d'images animées 4K haute résolution.

Vous pouvez aussi faire la lecture des images animées 4K en connectant l'appareil à un téléviseur haute définition et autres périphériques ne prenant pas en charge 4K, mais la résolution de l'affichage sera moins élevée.

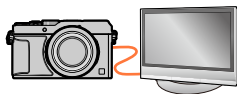

Préparatifs

Pour les images animées enregistrées avec [Qualité enreg.] réglé sur [4K], réglez [Mode HDMI] (→48) sur [AUTO] ou [4K].

① Connectez cet appareil à un téléviseur compatible 4K avec un câble micro HDMI, et affichez l'écran de lecture. (→276)

- Lorsque la fonction [VIERA Link] de l'appareil photo est réglée sur [OUI] et que l'appareil est connecté à un téléviseur Panasonic (VIERA) compatible avec VIERA Link (HDMI), le téléviseur commute automatiquement son signal d'entrée et l'écran de lecture est affiché. Pour plus de détails, reportez-vous à (→278).
- Vous pouvez aussi faire la lecture des images animées en insérant la carte dans un téléviseur compatible 4K équipé d'une fente pour carte SD.
- Lisez le manuel d'utilisation du téléviseur.

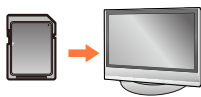

■ Visionnement des images animées 4K sur un écran d'ordinateur

Pour faire la lecture des images animées enregistrées avec une [Qualité enreg.] de [4K] sur un ordinateur, utilisez le logiciel « PHOTOfunSTUDIO » du DVD (fourni).

- Pour la lecture et l'édition des images animées 4K, un environnement d'ordinateur haute performance est requis.
- Pour de plus amples détails, reportez-vous au mode d'emploi de « PHOTOfunSTUDIO » (PDF).



Stockage des images animées 4K

■ Stockage des images animées 4K sur un ordinateur

Il est possible de transférer (copier) sur un PC des images fixes et des images animées en y connectant l'appareil photo. Pour plus de détails, reportez-vous à ([→280](#)).

■ Stockage des images animées 4K sur un DVD

Il n'est pas possible de transférer ou copier sur un disque Blu-ray ou DVD, au moyen d'un enregistreur Panasonic, les images animées enregistrées avec [Qualité enreg.] réglé sur [4K]. (En date d'octobre 2014)

Vous pouvez utiliser le logiciel DVD fourni « PHOTOfunSTUDIO » pour convertir les images animées en un format de fichier plus petit, ou pour les copier sur un DVD.

- Pour de plus amples détails, reportez-vous au mode d'emploi de « PHOTOfunSTUDIO » (PDF).

Visualisation sur un écran de télévision

Il est possible de visualiser des images sur l'écran d'un téléviseur en connectant l'appareil photo à un téléviseur au moyen d'un câble AV (en option) ou d'un câble micro HDMI.

Préparatifs

Mettez l'appareil photo et le téléviseur hors marche.

1 Connectez l'appareil photo à un téléviseur.

Vérifiez l'orientation de la fiche et insérez-la en ligne droite. (Si le câble est inséré dans la mauvaise direction, la fiche pourrait être déformée, ce qui pourrait entraîner un mauvais fonctionnement.) De plus, prenez soin à ne pas brancher le câble dans la mauvaise prise. Cela pourrait endommager l'appareil.

■ Connexion avec un câble micro HDMI

Il est possible de visualiser des images animées et des photos haute qualité sur un écran de téléviseur compatible à la haute définition en effectuant les raccordements au moyen d'un câble micro HDMI.

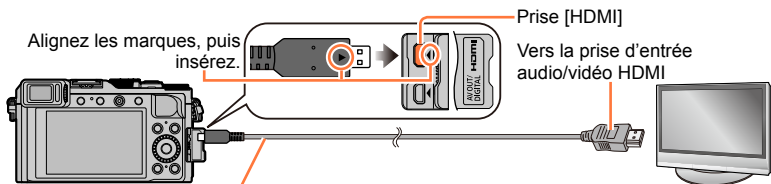

Câble micro HDMI

Utilisez un « câble micro HDMI haute vitesse » portant le logo HDMI. Les câbles qui ne répondent pas aux normes HDMI ne fonctionneront pas.
« Câble micro HDMI haute vitesse » (Fiche de type D-type A, et d'une longueur maximale de 2 m (6,6 pi))

■ Connexion avec un câble AV (en option)

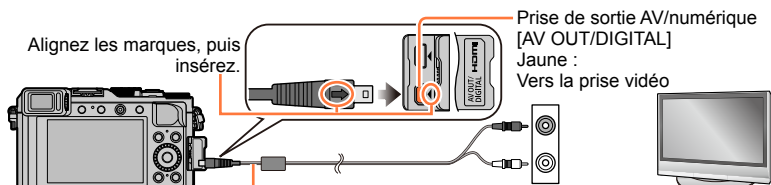

Câble AV (en option)

Blanc :

Vers la prise audio*

*Sortie audio monaural.

2 Mettez le téléviseur en marche et commutez sa source d'entrée pour qu'elle corresponde à la prise de connexion utilisée.

3 Mettez l'appareil photo en marche, puis appuyez sur la touche de lecture.

■ Connexion avec un câble micro HDMI

- Vérifiez [Mode HDMI]. (→48)
- Pour faire la lecture des images animées 24p, réglez [Mode HDMI] sur [AUTO]. Autrement l'affichage ne se fera pas à 24 images par seconde.
- Selon le format, des bandes peuvent apparaître dans le haut et le bas ou sur les côtés des images.
- Les câbles non conformes aux normes HDMI ne fonctionnent pas.
- Lorsqu'un câble micro HDMI est connecté, les images ne s'affichent pas sur l'écran.
- Le signal de sortie [HDMI] sera coupé si un câble de connexion USB (fourni) est connecté en même temps.
- Lorsque le câble AV (en option) et le câble micro HDMI sont connectés simultanément, aucune donnée d'image ne sera acheminée via le câble AV.
- Avec certains téléviseurs, les images pourraient être momentanément distordues immédiatement après le lancement de la lecture ou à la suite d'une pause.
- Le signal audio est rendu en stéréophonie.
- Lisez le manuel d'utilisation du téléviseur.

■ Connexion avec un câble AV (en option)

- Vérifiez [Format télé]. (→47)
- Utilisez toujours un câble AV de marque Panasonic (DMW-AVC1 : en option).
- Les photos ayant subi une rotation dans le mode portrait pourraient être moins nettes.
- Changez les réglages d'affichage sur le téléviseur si les formats d'image ne sont pas adéquatement affichés sur un téléviseur haute définition ou à grand écran.
- L'affichage du viseur ne peut être utilisé.
- Lisez le manuel d'utilisation du téléviseur.

**Les images enregistrées peuvent être visionnées sur un téléviseur doté d'une fente pour carte SD**

- Un visionnement approprié (format de l'image) est fonction du téléviseur utilisé.
- Le format de fichier des images animées pris en charge dépend du modèle de téléviseur.
- Il pourrait ne pas être possible de visionner des images panoramiques. Il n'est pas possible non plus d'effectuer le défilement automatiquement d'images panoramiques.
- Pour une liste des cartes mémoire pouvant être prises en charge, reportez-vous au manuel du téléviseur.

Lecture avec VIERA Link (HDMI) (HDAVI Control™)

Qu'est-ce que VIERA Link (HDMI)?

- Cette fonction vous permet d'utiliser la télécommande d'un téléviseur Panasonic et ainsi faciliter les opérations lorsque cet appareil photo a été connecté à un appareil compatible avec VIERA Link au moyen d'un câble micro HDMI pour des opérations automatiques liées. (Il est à noter que ce ne sont pas toutes les opérations qui sont possibles.)
- VIERA Link est une fonction exclusive à Panasonic configurée autour d'une fonction de contrôle HDMI et conforme aux normes HDMI CEC (Consumer Electronics Control). Des opérations liées avec des appareils compatibles avec HDMI CEC fabriqués par d'autres compagnies ne peuvent être garanties. Si de tels appareils sont utilisés, reportez-vous à leur manuel respectif.
- Cet appareil est compatible avec VIERA Link version 5. Ceci est la norme Panasonic qui est également compatible avec les appareils VIERA Link Panasonic existants.

Préparatifs

Réglez [VIERA Link] sur [OUI] (→49).

- 1 Connectez l'appareil photo à un téléviseur Panasonic compatible avec VIERA Link (HDMI) au moyen d'un câble micro HDMI. (→276)**
- 2 Mettez l'appareil photo en marche, puis appuyez sur la touche de lecture.**
- 3 Effectuez les commandes avec la télécommande du téléviseur.**
 - Pour effectuer les commandes, reportez-vous aux icônes de commande qui s'affichent sur l'écran.

■ Autres fonctions

Mise hors marche

- Il est possible de mettre l'appareil photo hors marche en mettant le téléviseur hors marche au moyen de la télécommande.

Sélection automatique du signal d'entrée

- Cette fonction commute automatiquement l'écran du téléviseur au signal d'entrée de l'appareil photo numérique lorsque celui-ci est mis en marche alors qu'il est connecté au téléviseur au moyen d'un câble micro HDMI. Il est également possible de mettre le téléviseur en marche depuis l'appareil photo à partir du mode de veille (si la fonction « Lien-En marche » du téléviseur est réglée sur « OUI »).
 - Si VIERA Link (HDMI) ne fonctionne pas correctement. (→323)
- Utilisez un « câble micro HDMI haute vitesse » portant le logo HDMI. Les câbles qui ne répondent pas aux normes HDMI ne fonctionneront pas.
« Câble micro HDMI haute vitesse » (Fiche de type D-type A, et d'une longueur maximale de 2 m (6,6 pi))
 - Si vous ne savez pas si votre téléviseur est compatible VIERA Link (HDMI), consultez son manuel d'utilisation.
 - Les câbles non conformes aux normes HDMI ne fonctionnent pas.
 - Lorsque VIERA Link est activé, le réglage [Mode HDMI] de cet appareil est automatiquement reconnu.
 - Si la fonction [VIERA Link] de l'appareil photo est réglée sur [OUI], le nombre de commandes pouvant être exécutées au moyen des touches de l'appareil est limité.
 - Assurez-vous que le téléviseur auquel est connecté l'appareil photo est réglé de manière que la fonction VIERA Link (HDMI) est activée (pour de plus amples détails, reportez-vous au mode d'emploi du téléviseur).

Sauvegarde de photos et de vidéos sur un PC

Il est possible de transférer (copier) sur un PC des images fixes et des images animées en y connectant l'appareil photo.

- Certains ordinateurs peuvent lire directement à partir de la carte SD de l'appareil. Pour de plus amples détails, reportez-vous au manuel de l'utilisateur afférent à l'ordinateur utilisé.
- Si les cartes mémoire SDXC ne sont pas prises en charge par le PC, un message s'affichera vous demandant de formater la carte. (Ne formatez pas la carte. Cela effacerait toutes les données.)

Si la carte n'est pas reconnue, reportez-vous au site d'assistance suivant.

<http://panasonic.net/avc/sdcard/information/SDXC.html>

■ Ordinateur – Configuration minimale requise

Il est possible de connecter l'appareil photo à un ordinateur pouvant détecter un dispositif de stockage de masse (dispositif emmagasinant un large volume de données).

- Windows : Windows 8.1 / Windows 8 / Windows 7 / Windows Vista
- Mac : OS X v10.5 - v10.9



Certaines images animées au format [AVCHD] pourraient ne pas être numérisées correctement lors de la copie d'un fichier ou d'un dossier

- Sous Windows, veillez à utiliser le logiciel « PHOTOfunSTUDIO » du DVD fourni pour copier les images animées enregistrées en [AVCHD].
- Lors de l'utilisation de Mac, vous pouvez copier les images animées au format [AVCHD] au moyen du logiciel « iMovie ». Notez toutefois qu'il peut être impossible de copier les images, suivant les réglages de qualité d'image.
(Pour en savoir plus sur iMovie, veuillez communiquer avec Apple Inc.)

Sauvegarde de photos et de vidéos sur un PC

Logiciel fourni

Le DVD fourni contient les logiciels suivants.
Installez les logiciels sur votre ordinateur avant de les utiliser.

PHOTOfunSTUDIO 9.6 PE

Il est possible de saisir des photos et des vidéos sur un PC ou d'organiser les images par date d'enregistrement, numéro de modèle de l'appareil photo, etc. Il est également possible de retoucher des photos, effectuer un montage d'images animées ou enregistrer sur un DVD.

• Configuration minimale requise

SE pris en charge	Windows® 8.1 (32-bits/64-bits) Windows® 8 (32-bits/64-bits) Windows® 7 (32-bits/64-bits) et SP1 Windows Vista® (32-bits) SP2	
CPU	Windows® 8.1	Pentium® III 1 GHz ou plus
	Windows® 8	
	Windows® 7	
	Windows Vista®	Pentium® III 800 MHz ou plus
Écran	1024×768 pixels ou plus (1920×1080 pixels ou plus recommandés)	
RAM	Windows® 8.1	1 Go ou plus (32-bits) / 2 Go ou plus (64-bits)
	Windows® 8	
	Windows® 7	
	Windows Vista®	512 Mo ou plus
Espace libre sur disque dur	450 Mo ou plus pour l'installation du logiciel	

- Pour éditer les images animées 4K, vous aurez besoin de la version 64 bits de Windows 8.1, Windows 8 ou Windows 7.
- Consultez le mode d'emploi de « PHOTOfunSTUDIO » (format PDF) plus d'informations sur l'environnement d'exploitation. Vous pourrez lire le mode d'emploi après avoir lancé le logiciel.

Sauvegarde de photos et de vidéos sur un PC

Logiciel d'édition SILKYPIX Developer Studio 4.2 SE

Ce logiciel sert à développer et à modifier des images de fichier RAW. Les images modifiées peuvent être sauvegardées au format de fichier JPEG ou TIFF, affichable sur un ordinateur, etc.

- **Configuration minimale requise**

SE pris en charge	Windows® 8.1 Windows® 8 Windows® 7 Windows Vista® Mac® OS X v10.5/v10.6/v10.7/v10.8/v10.9
--------------------------	---

- Pour des détails incluant la manière d'utiliser le logiciel d'édition SILKYPIX Developer Studio, référez-vous à "Aide" ou au site Web de Ichikawa Soft Laboratory : <http://www.isl.co.jp/SILKYPIX/english/p/support/>

LoiLoScope - Version complète d'essai de 30 jours

(Windows 8.1 / 8 / 7 / Vista)

LoiLoScope est un logiciel d'édition vidéo qui met le pouvoir de votre PC en valeur. La création d'une vidéo est aussi simple que d'organiser des cartes sur un bureau. Utilisez votre musique, vos photos et vos fichiers vidéo afin de créer des vidéos que vous pourrez partager avec vos amis et votre famille! Vous pouvez inscrire les vidéos sur un DVD, les télécharger sur le Web ou simplement les partager avec vos amis par courriel.

- Ceci n'installera qu'un raccourci vers le site de téléchargement de la version d'essai.
- **Pour de plus amples renseignements sur l'utilisation de LoiLoScope, veuillez lire le manuel LoiLoScope, téléchargeable du lien suivant.**
URL du manuel : <http://loilo.tv/product/20>

Installation des logiciels fournis

Les logiciels compatibles avec votre ordinateur seront installés.

Préparatifs

- Pour chaque logiciel, vérifiez les spécifications et la configuration de votre PC.
- Avant d'insérer le DVD (fourni), fermez toutes les applications en cours d'exécution.

1 Insérez le DVD comprenant les logiciels fournis.

- Si l'écran de lecture automatique s'affiche, vous pouvez afficher le menu en sélectionnant et exécutant [Lancer.exe].
- Sous Windows 8.1/Windows 8, vous pouvez faire apparaître le menu en cliquant sur un message qui s'affiche après l'insertion du DVD et en sélectionnant [Lancer.exe] et en l'exécutant.
- Vous pouvez aussi afficher le menu en double-cliquant sur [SFMXXXX] sous [Computer]. (La partie « XXXX » varie suivant le modèle.)

2 Cliquez sur [Applications].

3 Cliquez sur [Installation recommandée].

- Suivez les instructions à l'écran pour poursuivre l'installation.

- Sous Mac, vous pouvez installer manuellement SILKYPIX.
 - ① Introduisez le DVD fourni contenant les logiciels dans le lecteur de l'ordinateur.
 - ② Double-cliquez sur le dossier d'application sur le DVD.
 - ③ Double-cliquez sur le dossier automatiquement affiché.
 - ④ Double-cliquez sur l'icône dans le dossier de l'application.



Non disponible dans le cas suivant :

- PHOTOfunSTUDIO / LoiLoScope ne sont pas compatibles avec les ordinateurs Mac.

Copie d'images fixes et animées

Préparatifs

- Installez « PHOTOfunSTUDIO » sur l'ordinateur avant de lancer la copie. (→283)
- Mettez l'appareil photo et l'ordinateur en marche.

1 Connectez l'appareil photo à un ordinateur.

- Vérifiez l'orientation de la fiche et insérez-la en ligne droite. (Si le câble est inséré dans la mauvaise direction, la fiche pourrait être déformée, ce qui pourrait entraîner un mauvais fonctionnement.) De plus, prenez soin de ne pas brancher le câble dans la mauvaise prise. Cela pourrait endommager l'appareil.
- N'utilisez aucun autre câble de connexion USB à l'exception de celui fourni ou d'un câble USB de marque Panasonic (DMW-USBC1 : en option). L'utilisation d'un câble autre que ceux indiqués ci-dessus pourrait causer des problèmes de fonctionnement.

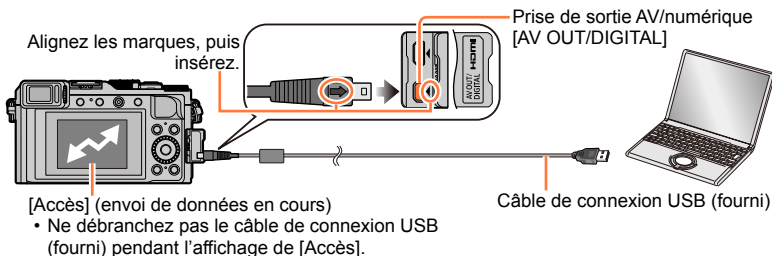

2 Utilisez ▲ ▼ pour sélectionner [PC], puis appuyez sur [MENU/SET].

- Le fait de régler [Mode USB] sur [PC] élimine le besoin de refaire ce paramétrage chaque fois que l'appareil est relié à l'ordinateur.

3 Utilisez « PHOTOfunSTUDIO » pour copier les images sur l'ordinateur.

- Pour plus de détails sur l'utilisation de « PHOTOfunSTUDIO », consultez le manuel du logiciel (PDF).

- N'utilisez pas l'Explorateur Windows ni tout autre navigateur pour supprimer ou déplacer les fichiers et dossiers copiés. Autrement vous ne pourrez pas faire la lecture ou l'édition des fichiers au moyen de « PHOTOfunSTUDIO ».

■ Mode PTP

L'appareil peut être relié à un ordinateur même si [Mode USB] (→47) est réglé sur [PictBridge(PTP)].

- Seule la sortie d'images peut être effectuée.
- Si la connexion à l'ordinateur ne peut se faire dans le mode PTP, réglez [Mode USB] sur [PC], puis rétablissez la connexion.
- L'importation pourrait ne pas être possible si la carte contient 1 000 images ou plus.
- La lecture des images animées et des images RAW n'est pas possible.

Sauvegarde de photos et de vidéos sur un PC

■ Copie sur un PC sans utiliser « PHOTOfunSTUDIO »

Vous pouvez sauvegarder des images sur votre ordinateur en glissant-déposant les dossiers et fichiers dans des dossiers séparés sur votre PC.

- La carte de cet appareil contient les fichiers suivants (structure des dossiers).

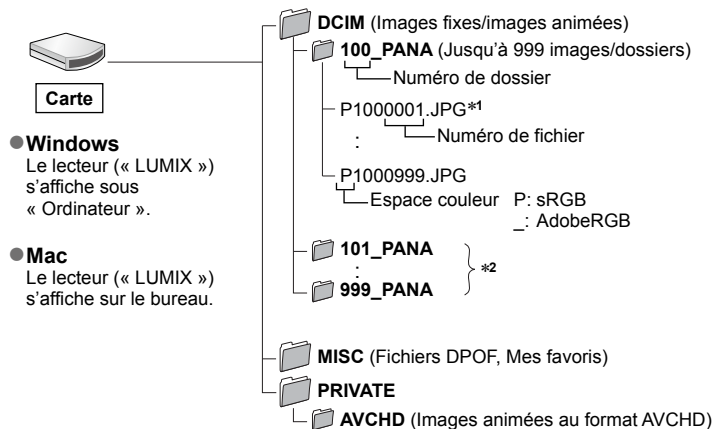

*1 .JPG : images fixes

.RW2 : Images fixes enregistrées au format RAW

.MP4 : Images animées [MP4]

*2 De nouveaux dossiers sont créés dans les conditions suivantes :

- Lorsqu'une image identifiée par le numéro de fichier 999 se trouve dans le dossier.
- Lorsque la carte mémoire contient déjà un dossier portant le même numéro (y compris des images prises sur d'autres appareils, etc.).
- Lors d'un enregistrement après avoir réglé [Renuméroter]. (→50)

- Mettez l'appareil hors marche avant d'insérer ou de retirer une carte mémoire.
- Utilisez une batterie suffisamment chargée ou un adaptateur secteur (en option) et un coupleur c.c. (en option). Si la batterie devient faible pendant la communication, un bip d'avertissement est émis. Coupez immédiatement la communication entre l'appareil et l'ordinateur.
- Pour de plus amples détails, reportez-vous au manuel de l'utilisateur de l'ordinateur.

Sauvegarde de photos et de vidéos sur un enregistreur

Suivez la méthode appropriée en fonction de votre appareil.

Copie en insérant la carte dans un enregistreur

Il est possible de copier les photos au moyen d'un appareil Panasonic (tel un enregistreur Blu-ray) prenant en charge chacun des formats de fichiers.

- Veuillez consulter le manuel d'utilisation de l'enregistreur concernant la copie et la lecture.

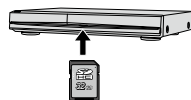

Copie d'images en cours de lecture par l'entremise de câbles AV (en option)

Vous pouvez transférer ou copier les images lues sur cet appareil vers un enregistreur, un disque, une bande vidéo ou autre support en utilisant la qualité d'image normale. Cette fonction est utile puisqu'elle permet de copier vers des appareils qui ne sont pas compatibles avec les images au format haute définition. Le rendu sonore est monaural.

1 Connectez l'appareil photo à un enregistreur.

- Vérifiez l'orientation de la fiche et insérez-la en ligne droite. (Si le câble est inséré dans la mauvaise direction, la fiche pourrait être déformée, ce qui pourrait entraîner un mauvais fonctionnement.) De plus, prenez soin de ne pas brancher le câble dans la mauvaise prise. Cela pourrait endommager l'appareil.

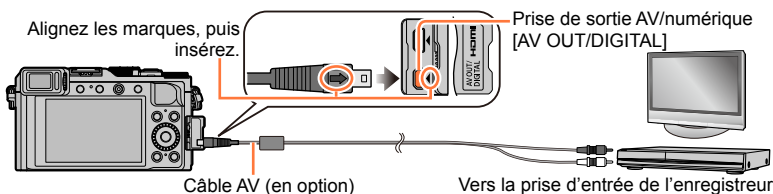

2 Lancez l'enregistrement.

3 Démarrez la lecture sur l'appareil photo.

- Pour arrêter l'enregistrement (copie), arrêtez d'abord la copie sur l'enregistreur avant de l'arrêter sur l'appareil photo.

- Utilisez toujours un câble AV de marque Panasonic (DMW-AVC1 : en option).
- Lorsqu'un téléviseur avec format d'image 4:3 est utilisé, réglez toujours [Format télé] (→47) de l'appareil sur [4:3] avant de procéder à la copie. Les images animées copiées au format [16:9] seront étirées verticalement lorsque visionnées sur un écran 4:3.
- Pour plus de détails sur la copie et les méthodes de lecture, reportez-vous au manuel de votre enregistreur.

Impression

Il est possible de connecter l'appareil photo directement à une imprimante compatible avec PictBridge.

- Certaines imprimantes peuvent imprimer directement à partir de la carte mémoire de l'appareil.

Pour de plus amples détails, reportez-vous au manuel d'utilisation de l'imprimante.

Préparatifs

- Établissez le paramétrage de l'imprimante (qualité d'impression, etc.).
- Mettez l'appareil photo et l'imprimante en marche.

1 Connectez l'appareil photo à l'imprimante.

- Vérifiez l'orientation de la fiche et insérez-la en ligne droite. (Si le câble est inséré dans la mauvaise direction, la fiche pourrait être déformée, ce qui pourrait entraîner un mauvais fonctionnement.) De plus, prenez soin de ne pas brancher le câble dans la mauvaise prise. Cela pourrait endommager l'appareil.
- N'utilisez aucun autre câble de connexion USB à l'exception de celui fourni ou d'un câble USB de marque Panasonic (DMW-USBC1 : en option). L'utilisation d'un câble autre que ceux indiqués ci-dessus pourrait causer des problèmes de fonctionnement.

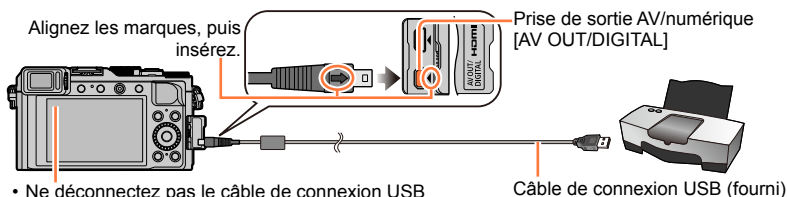

- Ne déconnectez pas le câble de connexion USB (fourni) lorsque l'icône de déconnexion de câble [🔌] est affichée (pourrait ne pas être affichée avec certaines imprimantes).

2 Utilisez ▲ ▼ pour sélectionner [PictBridge(PTP)], puis appuyez sur [MENU/SET].

3 Utilisez ◀ ▶ pour sélectionner une image, puis appuyez sur [MENU/SET].

4 Utilisez ▲ pour sélectionner [Démarrer impres.], puis appuyez sur [MENU/SET].
(Paramètres de l'impression (→290))

■ Pour annuler l'impression

Appuyez sur [MENU/SET].

Impression de plusieurs photos

Plusieurs images sont imprimées en même temps.

1 Appuyez sur ▲ pour sélectionner [Impres. multi] à l'étape 3 (→287).

2 Utilisez ▲ ▼ pour sélectionner la rubrique, puis appuyez sur [MENU/SET].

- **[Sélection multi]:** ① Faites défiler les images avec ▲ ▼ ◀ ▶ et sélectionnez les images à imprimer avec [MENU/SET]. (Appuyez de nouveau sur [MENU/SET] pour annuler la sélection.)
② Utilisez ◀ pour sélectionner [Exécuter], puis appuyez sur [MENU/SET].
- **[Tout sélectionner]:** Impression de toutes les photos.
- **[Impression(DPOF)]:** Impression des photos sélectionnées dans [Impression]. (→220)
- **[Mes favoris]:** Impression des photos sélectionnées dans [Mes favoris]. (→219)

3 Utilisez ▲ pour sélectionner [Démarrer impres.], puis appuyez sur [MENU/SET].

(Paramètres de l'impression (→290))

- Sélectionnez [Oui] si l'écran de confirmation de l'impression apparaît.

- Les images de groupe s'affichent une à la fois plutôt que toutes en même temps.
- Mettez l'appareil hors marche avant d'insérer ou de retirer une carte mémoire.
- Déconnectez le câble de connexion USB (fourni) après la fin de l'impression.
- Utilisez une batterie suffisamment chargée ou un adaptateur secteur (en option) et un coupleur c.c. (en option). Si la batterie devient faible pendant la connexion, un bip d'avertissement est émis. Annulez l'impression et débranchez le câble de connexion USB.
- L'affichage d'un « ● » orange pendant une impression indique un message d'erreur.
- Le travail d'impression peut être segmenté s'il comporte plusieurs photos. (Le nombre de feuilles restantes indiqué pourrait être différent du nombre fixé.)

Non disponible dans les cas suivants :

- Les images animées ne peuvent être imprimées.
- Les images fixes enregistrées au format RAW ne peuvent pas être imprimées. (Les images fixes enregistrées au format JPEG en même temps qu'elles l'ont été au format RAW peuvent être imprimées.)

Impression de la date et du texte

L'heure et la date peuvent être inscrites sur l'image lors de la prise de vue en activant [Timbre caract.] du menu [Lecture]. (→212)

■ Impression de la date sans [Timbre caract.]

Impression dans un laboratoire photo :

Seule la date de prise de vue peut être imprimée. Demandez au laboratoire photo d'imprimer les photos avec la date.

- Le fait d'établir à l'avance les paramétrages [Impression] (→220) sur l'appareil permet de fixer le nombre de copies et l'impression de la date avant de confier la carte au laboratoire.
- Si les photos sont imprimées au format 16:9, vérifiez à l'avance que le laboratoire prend ce format en charge.

Sur un ordinateur :

Les réglages d'impression de la date d'enregistrement et des informations de texte peuvent être effectués au moyen du logiciel « PHOTOfunSTUDIO » du DVD fourni.

Sur une imprimante :

Les dates de prises de vues peuvent être imprimées en réglant [Impression] sur l'appareil photo ou en réglant [Impres. avec date] (→290) sur [OUI] lors du raccordement à une imprimante compatible avec l'impression de la date.

Paramétrage de l'impression sur l'appareil photo

Les options de paramétrage incluent le nombre de tirages de photos et leur format. Faites les paramétrages avant de sélectionner [Démarrer impres.].

1 Utilisez ▲ ▼ pour sélectionner la rubrique, puis appuyez sur [MENU/SET].

Rubrique	Paramétrages et remarques
[Impres. avec date]	[OUI] / [NON]
[Nombre d'impression]	Réglez le nombre de photos (jusqu'à 999 images).
[Format de papier]	Lorsque [📄] a été sélectionné, les paramétrages de l'imprimante ont la préséance.
[Mise en page]	[📄] (l'imprimante a la priorité) / [📄] (1 photo, aucune bordure) / [📄] (1 photo avec bordure) / [📄] (2 photos) / [📄] (4 photos)

2 Utilisez ▲ ▼ pour sélectionner le paramétrage, puis appuyez sur [MENU/SET].

- Lorsque [Impres. avec date] est réglé sur [OUI], vérifiez les réglages de la date sur l'imprimante (les réglages de l'imprimante pourraient avoir la priorité).
- Pour imprimer une photo sur laquelle du texte ou une date a été inscrit, réglez [Impres. avec date] sur [NON]. (La photo est imprimée avec la date superposée.)
- Certaines rubriques non prises en charge par l'imprimante pourraient ne pas être affichées.
- Pour imprimer « 2 photos » [📄] ou « 4 photos » [📄] sur une même feuille, réglez le nombre de tirages à 2 ou 4.
- Pour imprimer sur des formats de papier ou des mises en page non pris en charge par cet appareil photo, réglez sur [📄] et faites les réglages sur l'imprimante. (Consultez le manuel d'utilisation de l'imprimante.)
- Même si les paramétrages [Impression] ont été effectués, il est possible que les dates ne soient pas imprimées selon le laboratoire d'impression ou l'imprimante utilisée.

Accessoires optionnels

Flash externe (en option)

Lorsque vous utilisez un flash en option (DMW-FL220, DMW-FL360L ou DMW-FL580L), la plage efficace couverte par le flash est plus grande qu'avec le flash (fourni).

Préparatifs

Réglez l'interrupteur de l'appareil sur [OFF].

Retrait du couvercle de la griffe porte-accessoires

Le couvercle de la griffe porte-accessoires est déjà en place au moment de l'achat.

Retirez le couvercle de la griffe porte-accessoires en le tirant dans le sens indiqué par la flèche ② tout en appuyant dessus dans le sens indiqué par la flèche ①.

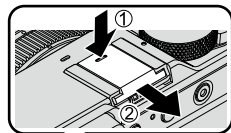

- Veillez à remettre en place le couvercle de la griffe porte-accessoires lorsque celle-ci n'est pas utilisée.
- Lors du retrait du couvercle, rangez-le dans un endroit sûr afin de ne pas le perdre.



■ Utilisation du flash (DMW-FL360L : en option)

- ① Fixez le flash externe à la griffe porte-accessoires, puis mettez l'appareil et le flash externe en marche.
- ② Réglez le menu.

MENU → **[Enr.]** → **[Flash]**

- ③ Appuyez sur ▲ ▼ pour sélectionner [Mode de flash], puis appuyez sur [MENU/SET].
- ④ Appuyez sur ▲ ▼ pour sélectionner la rubrique, puis appuyez sur [MENU/SET].

- Lorsqu'un flash externe est connecté, les icônes suivantes sont affichées.
 - ⚡ : Flash externe Toujours activé
 - ⚡⊕ : Activation forcée de la correction des yeux rouges du flash externe*
 - ⚡S : Flash externe synchro lente
 - ⚡⊕⊙ : Synchronisation lente de la correction des yeux rouges du flash externe*
 - ⊕ : Désactivation forcée de la correction des yeux rouges du flash externe
 - Le signal clignotant pour les flashes sans fil est également désactivé.

* Lorsque le mode de flash est réglé sur [AUTO] ou [MANUAL] sur le flash externe, l'option ne peut être sélectionnée.

Lors de l'utilisation d'un flash externe sans fonctions de communication avec l'appareil (DMC-LX100)

- Il est nécessaire de régler l'exposition sur le flash externe lorsqu'il est utilisé. Lorsque le flash externe est utilisé en mode automatique, utilisez un flash externe permettant de régler la valeur de l'ouverture et la sensibilité ISO aux mêmes valeurs que sur l'appareil photo.
- Réglez l'appareil photo sur le mode [Priorité ouverture] ou [Rég. manuel exposition], puis réglez les mêmes valeurs d'ouverture et de sensibilité ISO sur le flash externe. (Il n'est possible d'obtenir une exposition appropriée du fait que la valeur de l'ouverture change dans le mode [Priorité vitesse]. L'intensité du flash externe ne peut être réglée adéquatement du fait que la valeur de l'ouverture ne peut être fixe dans le mode [Programme EA].)

- Il est possible de régler la valeur de l'ouverture, la vitesse d'obturation et la sensibilité ISO sur l'appareil même si un flash externe y a été mis en place.
- Certains flashes externes disponibles dans le commerce sont dotés de connecteurs de synchronisation à tension élevée ou à polarité inverse. Si de tels flashes sont utilisés, ils pourraient causer des problèmes de fonctionnement ou entraver le fonctionnement normal de l'appareil.
- Si vous utilisez des flashes externes disponibles dans le commerce (avec fonctions de communication) autres que ceux compatibles avec cet appareil, il se peut qu'ils ne fonctionnent pas bien ou subissent des dommages. N'utilisez pas de tels flashes.
- Même si le flash externe est hors marche, l'appareil photo peut entrer en mode flash externe lorsque le flash externe est monté. Lorsque vous n'utilisez pas le flash externe, retirez-le.
- La mise en place d'un flash externe a pour effet de rendre l'appareil instable; il est donc recommandé d'utiliser un trépied pour les prises de vues.
- Retirez le flash externe avant de transporter l'appareil.
- Veuillez tenir à la fois l'appareil et le flash externe. Si vous ne tenez que le flash externe, il pourrait se dégager de l'appareil.
- Si l'équilibre des blancs est réglé sur [☞] lorsqu'un flash externe est utilisé, effectuez un réglage fin de l'équilibre des blancs si les résultats ne sont pas satisfaisants. (→105)
- Si vous prenez des photos près du sujet avec un réglage grand-angle, la lumière du flash sera obstruée par l'objectif; le bas de l'écran pourrait alors être sombre.
- Reportez-vous à la (→184) pour des instructions sur le paramétrage d'un flash sans fil.
- Pour de plus amples détails, reportez-vous au guide d'emploi du flash externe.

Utilisation de l'adaptateur secteur (en option) et du coupleur c.c. (en option) au lieu de la batterie

En utilisant l'adaptateur secteur (en option) et le coupleur c.c. (en option), vous pouvez enregistrer et visionner des images sans avoir à vous soucier de la charge de la batterie. L'adaptateur secteur et le coupleur c.c. devraient être achetés ensemble. Ils ne peuvent être utilisés individuellement avec cet appareil.

- Utilisez toujours un adaptateur secteur de marque Panasonic (en option).
- Lisez également les instructions fournies avec l'adaptateur secteur et le coupleur c.c..

Affichage à l'écran ou le viseur

- Les images ci-dessous illustrent l'affichage à l'écran lorsque le mode [] (style écran) a été sélectionné.

À l'enregistrement

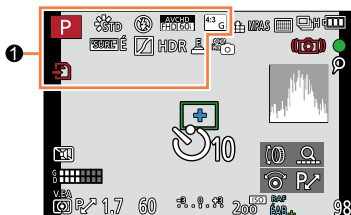

1	Mode d'enregistrement (→59)
	Mode d'enregistrement d'images animées (→58)
	Mode d'enregistrement d'images animées lorsque [PHOTO 4K] est réglé sur [OUI] (→195)
C1	Paramétrage personnalisé (→60)
	Mode d'enregistrement d'image panoramique (→150)
	[Style photo] (→100)
	Mode du flash (→180, 291)
	Flash (→182, 184)
	[Format enregistrement]/ [Qualité enreg.] (→187)
	Format d'image/[Taille image] (→108)
	Carte (s'affiche seulement durant l'enregistrement) (→25)
	Direction panoramique (→150)
EXPS	Types d'effets d'image (filtre) (→89)
	Affichage d'ajustement de l'effet d'image (filtre) (→91)

XXmXXs	Temps d'enregistrement écoulé* (→190)
	Indicateur d'enregistrement simultané (→198)
	Permutation automatique entre le viseur et l'écran (→54)
	[MP avec surlignement] (→130)
	[Haut.lumières/Ombres] (→102)
HDR	[HDR (Dynamique étendue)] (→112)
	[Exposition multiple] (→159)
	Déclencheur électronique (→140)

* [m] et [s] indiquent « minute » et « seconde ».

Affichage à l'écran ou le viseur

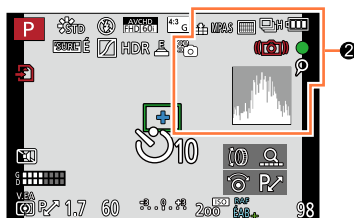

②

	RAW [Qualité] (→109)
	Mode de mise au point (→114)
	Mode de mise au point automatique (→115)
	[Visage] (→162)
	Verrouillage MPA (→133)
	Prises de vues en rafale (→142)
	[Prise rafale auto] (→145)
	[Rafale format] (→147)
	Retardateur (→148)
	Direction panoramique (→150)
	Indicateur de l'état de la batterie (→21)
	Mode d'image (Réglages prioritaires pour images fixes) (→198)
	Enregistrement macro (→126)
	Stabilisateur (→168)
	Indicateur d'instabilité (→168)

	État de l'enregistrement (clignote en rouge.)/Mise au point (s'allume en vert.) (→56)
	Mise au point (Sous un faible éclairage) (→56)
	État de connexion Wi-Fi
	Marqueur [PHOTO 4K] (→196)
	[Prises en accéléré] (→153)
	[Anim. image par image] (→156)
	Histogramme (→64)

Affichage à l'écran ou le viseur

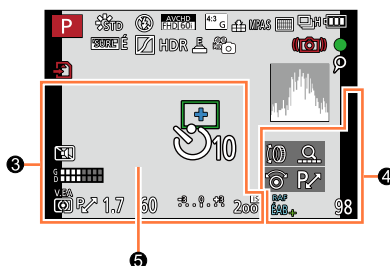

3

Réglages de destination / Jours de voyage écoulés*2 (→42)

Nom*2 (→165)

Âge en ans/mois*2 (→165)

Date/heure actuelles*2

Heure mondiale*2 : ✈️ (→41)

	Aire de mise au point automatique (→56, 121)
+	Cible de photométrie ponctuelle (→139)
	Retardateur*3 (→148)
	[Mode discret] (→161)
	[Aff. niv. micro] (→200)
VEA	Verrouillage EA (→133)
	[Mode de mesure] (→139)
P/	Décalage de programme (→81)
1.7	Valeur d'ouverture (→56)
60	Vitesse d'obturation (→56)
	Valeur de compensation de l'exposition (→135)
-3 . 0 . +3	Assistance au réglage manuel de l'exposition (→87)
200	Sensibilité ISO (→136)

4

[Guide molette] (→18)

Test d'équilibre des blancs (→106)

Réglage fin de l'équilibre des blancs (→105)

Équilibre des blancs (→103)

98 Nombre d'images enregistrables*4 (→27)

R8m30s Temps d'enregistrement disponible*1*4 (→27)

5

Posémètre (→81)

Zoom (→170, 174)

*1 [m] et [s] indiquent « minute » et « seconde ».

*2 Ceci s'affiche pendant environ 5 secondes lorsque l'appareil photo est mis en marche, après avoir réglé l'horloge et après avoir permuté du mode lecture au mode enregistrement.

*3 Est affiché pendant le compte à rebours.

*4 Il est possible de basculer entre l'affichage des photos restantes et de la durée d'enregistrement disponible avec le réglage de [Aff. mémoire] dans le menu [Personnalisés].

■ Affichage à l'écran des informations sur l'enregistrement

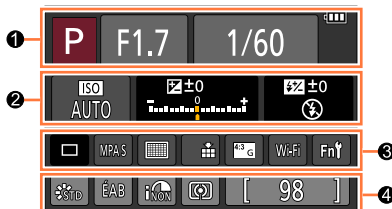

1		Mode d'enregistrement (→59)
		Décalage de programme (→81)
		Mode d'enregistrement d'images animées (→58)
		Mode d'enregistrement d'images animées lorsque [PHOTO 4K] est réglé sur [OUI] (→195)
		Mode d'enregistrement d'image panoramique (→150)
		Paramétrage personnalisé (→60)
		Valeur d'ouverture (→56)
		Vitesse d'obturation (→56)
	TEMPS	Enregistrement T (temps) (→87)
		Indicateur de l'état de la batterie (→21)
		Carte (ne s'affiche que pendant l'enregistrement d'images animées) (→25)

2		Sensibilité ISO (→136)
		Valeur de compensation de l'exposition (→135)
		Assistance au réglage manuel de l'exposition (→87)
		Mode du flash (→180, 291)
		Flash (→182, 184)

3		Prises de vues (→141)
		Prises de vues en rafale (→142)
		[Prise rafale auto] (→145)
		[Rafale format] (→147)
		Retardateur (→148)
		Direction panoramique (→150)
		Mode de mise au point (→114)
		Mode de mise au point automatique (→115)
		[Qualité] (→109)
		[Format enregistrement]/[Qualité enreg.] (→187)
		Format d'image/[Taille image] (→108)
		Wi-Fi (→225)
		Paramétrage de la touche de fonction (→37)

4		[Style photo] (→100)
		Équilibre des blancs (→103)
		[Dynamique i.] (→111)
		[Mode de mesure] (→139)
		Nombre d'images enregistrables (→27)
		Temps d'enregistrement disponible* (→27)

* [m] et [s] indiquent « minute » et « seconde ».

À la lecture

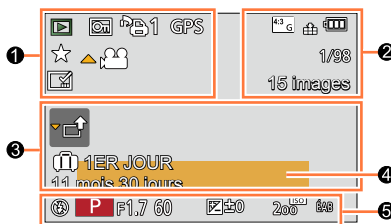

1		Mode lecture (→206)
		Image protégée (→221)
		Nombre d'impressions (→220)
	GPS	Comporte les informations sur le lieu (→207)
		Mes favoris (→219)
		icône d'interdiction de déconnexion du câble (→287)
		Lecture d'images animées (→70)
		Lecture d'image panoramique (→152)
		Lecture continue d'un groupe d'images de rafale (→201)
		Lecture continue d'un groupe d'images de prises en accéléré (→201)
		Lecture continue d'un groupe d'animation image par image (→201)
		Affichage de texte apposé (→212)
	XXmXXs	Temps de lecture écoulé*1 (→70)

2		Format d'image/[Taille image] (→108)
		[Format enregistrement]/[Qualité enreg.] (→187)
		[Qualité] (→109)
		Indicateur de l'état de la batterie (→21)
	1/98	Numéro de l'image/nombre total des images
	15 images	Nombre de photos prises en rafale
	XXmXXs	Durée de la séquence d'images animées*1 (→70)

3		Acquisition d'informations (→302)
		1ER JOUR Jours de voyage écoulés (→42)
		icône de téléchargement (Wi-Fi) (→254)
		icône de sous-menu (→202, 254)
		[Mode discret] (→161)
	11 mois 30 jours	Âge en ans/mois (→165)
4		Nom*2 (→164, 165)
		Lieu*2 (→42)
		Titre*2 (→211)
5		Données d'enregistrement*3

*1 [m] et [s] indiquent « minute » et « seconde ».

*2 L'ordre de priorité d'affichage est le suivant : titre, destination de voyage, nom (bébés et animaux domestiques) et nom ([Visage]).

*3 Ceci n'est pas affiché pour les images animées enregistrées en [AVCHD].

Affichage d'informations détaillées

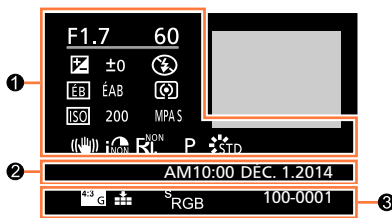

①

Données d'enregistrement

	[Dynamique i.]*1 (→111)
	[HDR (Dynamique étendue)]*2 (→112)
	[Résolution i.] (→111)
	Images animées 4K enregistrées en réglant [PHOTO 4K] sur [OUI], ou une image fixe extraite de ces images animées 4K (→195)

②

Date/heure d'enregistrement

Heure mondiale (→41)

③

	Format d'image/[Taille image] (→108)
	[Qualité] (→109)
	[Format enregistrement]/ [Qualité enreg.] (→187)
	[Espace coul.]*2 (→113)
100-0001	Numéro de dossier/fichier*1 (→285)

Affichage de l'histogramme

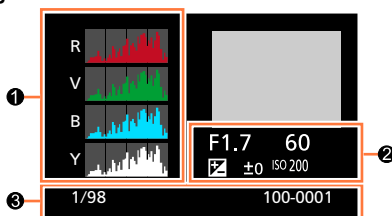

①

Histogramme (→64)

②

Données d'enregistrement*1

③

1/98	Numéro de l'image/nombre total des images
100-0001	Numéro de dossier/fichier*1 (→285)

*1 Ceci n'est pas affiché pour les images animées enregistrées en [AVCHD].

*2 Ceci n'est pas affiché pour les images animées.

Affichage de messages

La section ci-dessous explique la signification des principaux messages qui s'affichent sur l'écran ou sur le viseur, et des mesures à prendre.

■ Cartes mémoire

[Erreur carte mémoire] [Formater cette carte?]

- Le format de la carte n'est pas pris en charge par cet appareil.
→ Faites une copie de sauvegarde des données dont vous avez besoin sur un ordinateur ou un autre dispositif de stockage, puis utilisez la fonction [Formatage] sur l'appareil photo. (→26)

[Réinsérez la carte SD.] [Essayez avec une autre carte.]

- L'accès à la carte a échoué.
→ Remettez la carte en place.
- Insérez une autre carte.

[Erreur de lecture] / [Erreur d'écriture] [Vérifiez la carte.]

- La lecture des données a échoué.
→ Vérifiez si la carte a été mise en place adéquatement (→24).
- L'écriture de données a échoué.
→ Mettez l'appareil hors marche et retirez la carte. Réinsérez la carte et remettez l'appareil en marche.
- Il se pourrait que la carte soit endommagée.
→ Insérez une autre carte.

[L'enregistrement des images animées a été annulé à cause de la limitation de la vitesse d'écriture de la carte.]

- La classe de vitesse requise pour la carte varie suivant les options [Format enregistrement] et [Qualité enreg.] des images animées. Veillez à utiliser une carte de la classe de vitesse recommandée. Pour plus de détails, reportez-vous à « Informations concernant l'enregistrement d'images animées et la classe de vitesse » (→25).
→ Si l'enregistrement est interrompu même lorsqu'une carte de la classe de vitesse recommandée est utilisée (→25), c'est que la vitesse d'écriture a baissé. Dans une telle éventualité, il est recommandé de créer une copie de secours des données qui se trouvent sur la carte et de formater la carte (→26).

[Erreur carte mémoire] [Cette carte mémoire ne peut être utilisée.]

- Ce type de carte n'est pas pris en charge par l'appareil photo.

[Enregistrement impossible à cause de données de format incompatible (NTSC/PAL) sur la carte.]

- Formatez la carte après avoir sauvegardé les données désirées sur un ordinateur, etc. (→26)
→ Insérez une autre carte.

■ Batterie

[Cette batterie ne peut pas être utilisée.]

- Utilisez une batterie Panasonic authentique.
- La batterie n'est pas détectée en raison de bornes souillées.
→ Nettoyez les bornes de la batterie.

■ Fonction Wi-Fi

[Échec de connexion au point d'accès sans fil] / [Échec de connexion] / [Destination introuvable]

- Faites les vérifications suivantes en ce qui a trait au point d'accès sans fil.
→ Les informations sur le point d'accès sans fil sont incorrectes. Vérifiez le type d'authentification, le type de chiffrement et la clé de chiffrement. (→266)
→ Le point d'accès sans fil n'a pas été activé.
→ Le paramétrage du point d'accès sans fil n'est pas pris en charge par l'appareil photo.
- Vérifiez le paramétrage réseau de la destination.
- Les ondes radio en provenance d'autres appareils pourraient empêcher la connexion à un point d'accès sans fil.
→ Vérifiez les autres appareils connectés au point d'accès sans fil ainsi que les appareils fonctionnant dans la bande des 2,4 GHz.

[Aucune photo à envoyer]

- Ce message est affiché lorsqu'il n'y a aucune image à transmettre en raison des restrictions imposées par la destination. Vérifiez le type de fichier de l'image. (→239, 243, 244, 247, 251, 255)

[Échec de connexion. Essayez dans quelques minutes.] /

[Réseau déconnecté. Transfert interrompu.]

- La puissance des ondes radio émises par le point d'accès est devenue trop faible.
→ Rapprochez la connexion du point d'accès sans fil.
- Le serveur ne répond pas ou le délai de traitement de la communication est échu.
→ Essayez un peu plus tard.
- Selon le point d'accès sans fil, la connexion pourrait être automatiquement rompue après un certain délai préétabli.
→ Relancez la connexion.

[Le téléchargement vers le dossier infonuagique est possible une fois que les paramètres de synchro nuage ont été effectués sur un périphérique permettant le téléchargement, tel qu'un PC ou un téléphone intelligent.]

- Les périphériques qui téléchargent des images d'un dossier infonuagique ne sont pas enregistrés.
- Effectuez le paramétrage de la synchronisation en nuage. Faites les paramètres sur un PC sur lequel le logiciel « PHOTOfunSTUDIO » a été installé ou sur un téléphone intelligent avec l'application « Image App ». Reportez-vous à la (→255) pour des plus amples détails sur [Service de synchro nuage].

[Échec de connexion]

- Vérifiez les points suivants concernant les téléphones intelligents à connecter.
→ Le téléphone intelligent ne fonctionne pas.
→ Modifiez le point d'accès pour la connexion dans les paramètres Wi-Fi de téléphone intelligent sur cet appareil photo.
→ Il n'y a pas d'espace de stockage libre sur le téléphone intelligent.

[Échec de connexion. Vérifiez l'ID de connexion et le mot de passe.]

- L'identification de connexion ou le mot de passe pour le « LUMIX CLUB » est incorrect. Entrez-le à nouveau. Si vous avez oublié l'identification de connexion ou le mot de passe, vous pourrez trouver des informations pertinentes sur l'écran d'ouverture de session sur le site « LUMIX CLUB ».

[Impossible d'envoyer des fichiers en raison de la limite de la destination.] / [Transfert terminé. Certains fichiers n'ont pas été transférés en raison de la limite de la destination.]

- Vérifiez le type de fichier de l'image à transmettre.
- La transmission d'images animées peut échouer en raison de la trop grande taille des fichiers. Divisez la séquence des images animées au moyen de la fonction [Division vidéo]. (→214)

[Non disponible. Configurez les paramètres de connexion sur le site Web LUMIX CLUB.]

- Connectez-vous à « LUMIX CLUB » depuis votre téléphone intelligent ou votre PC, et réglez les paramètres de connexion du service WEB de destination.

[Impossible de sélectionner simultanément des services de partage d'images et de vidéos.]

- Les services WEB conçus uniquement pour les photos et les services WEB conçus uniquement pour les vidéos ne peuvent être sélectionnés en même temps. Désélectionnez un des services.

[Impossible d'obtenir l'adresse IP. Configurez le paramètre d'adresse IP du point d'accès sans fil sur DHCP.]

- Activez les paramètres DHCP de la l'adresse IP des points d'accès sans fil connectés.

[Impossible de connecter au serveur.]

- Si un message est affiché demandant de mettre à jour le certificat de base, acceptez de mettre le certificat à jour.

■ Divers

[Certaines images ne peuvent pas être effacées] [Cette image ne peut pas être effacée]

- Les images non conformes à DCF (→67) ne peuvent être effacées.
→ Faites une copie de sauvegarde des données dont vous avez besoin sur un ordinateur ou un autre dispositif de stockage, puis utilisez la fonction [Formatage] sur l'appareil photo. (→26)

[Réglage impossible sur cette image]

- [Impression], [Édition titre], [Timbre caract.] et autres fonctions ne sont pas disponibles pour les images non conformes à la norme DCF (→67).

[Coepez, puis rétablissez le contact sur l'appareil photo.] [Erreur de système]

- L'objectif ne fonctionne pas adéquatement.
→ Remettez l'appareil en marche. (Si le problème persiste, communiquez avec le revendeur ou le centre de service le plus proche.)



[Un dossier ne peut pas être créé.]

- Le nombre de dossiers a atteint 999.
→ Faites une copie de sauvegarde des données dont vous avez besoin sur un ordinateur ou un autre dispositif de stockage, puis utilisez la fonction [Formatage] sur l'appareil photo (→26). Si vous exécutez [Renuméroter], le numéro de dossier est rétabli à 100 (→50).

[L'image est affichée au format 16:9.] [L'image est affichée au format 4:3.]

- Un câble AV (en option) est connecté à l'appareil photo.
→ Pour faire disparaître le message immédiatement → Appuyez sur [MENU/SET].
→ Pour changer le format d'image → Changez [Format télé] (→47).
- Le câble de connexion USB (fourni) n'est connecté qu'à l'appareil photo.
→ Le message disparaît lorsque le câble est aussi connecté à un autre dispositif.

[Édition impossible pendant le traitement d'informations.]

- Si vous affichez l'écran de lecture lorsque l'appareil contient un grand nombre de fichiers d'image, il se peut que l'icône d'acquisition d'informations [] ou [] s'affiche longtemps. Pendant que l'une ou l'autre de ces icônes s'affiche, certains menus [Lecture] ne sont pas disponibles.
→ Si l'appareil est mis hors marche pendant l'acquisition des informations, seules les images dont les informations ont été acquises jusque-là sont sauvegardées, sous forme de groupe. Lorsque vous remettez l'appareil en marche, il recommence l'acquisition des informations pour les images restantes du groupe.

Liste des menus

[Enr.]

Vous pouvez effectuer des réglages tels que ceux de taille de l'image et de flash (fourni/en option).

- Les rubriques de menu [Style photo], [MPA S/MPA F/MPA C], [Mode de mesure], [Haut.lumières/Ombres], [Dynamique i.], [Résolution i.], [Zoom i.] et [Zoom numérique] sont communes aux menus [Enr.] et [Images animées]. Si l'un des paramètres du menu est modifié, le paramétrage correspondant sur l'autre menu sera également automatiquement modifié.

[Style photo]	Vous pouvez sélectionner les effets selon le concept de l'image que vous souhaitez créer. Ajuste les couleurs des effets et la qualité d'image.	→100
[Taille image]	Établissez le nombre de pixels.	→108
[Qualité]	Réglez le taux de compression utilisé pour le stockage des images.	→109
[MPA S/MPA F/MPA C]	Sélectionnez la façon dont la mise au point est ajustée.	→114
[Mode de mesure]	Le mode de mesure optique de la luminosité peut être changé.	→139
[Vitesse rafale]	Définit la vitesse de rafale à utiliser pour l'enregistrement en rafale.	→142
[Prise rafale auto]	Définit le réglage Simple/Rafale, la plage de compensation et l'ordre d'enregistrement des prises de vues en rafale avec réglage automatique de l'exposition.	→146
[Retardateur]	Définit le temps précédant le lancement de l'enregistrement lors des prises de vues avec le retardateur.	→148
[Haut.lumières/Ombres]	Vous pouvez ajuster les zones de lumière et d'ombre sur une image tout en vérifiant la luminosité de ces zones sur l'écran.	→102
[Dynamique i.]	Correction du contraste et de l'exposition.	→111
[Résolution i.]	Enregistre les images fixes avec des contours plus nets et une impression de haute résolution.	→111
[Enreg. simult. s/filtre]	Spécifie s'il faut enregistrer en même temps les images avec filtre et sans filtre.	→91
[Prise noct. main i.]	Combine en une seule image les images de paysage nocturne enregistrées en rafale haute vitesse.	→78
[HDR i. (Dyn. étendue)]	Lorsqu'il y a, par exemple, un contraste élevé entre l'arrière-plan et le sujet, la fonction [HDR i. (Dyn. étendue)] enregistre plusieurs photos à des réglages d'exposition différents et les combine ensuite pour créer une seule photo avec une très riche gradation.	→79
[HDR (Dynamique étendue)]	L'appareil peut combiner 3 images fixes enregistrées à différentes expositions en une seule image à exposition adéquate et riche en gradations.	→112
[Exposition multiple]	Vous pouvez créer un effet similaire équivalent à quatre fois le temps d'exposition sur une seule image.	→159

Liste des menus

[Prises en accéléré]	Vous pouvez prédéfinir l'heure de début d'enregistrement, l'intervalle d'enregistrement et le nombre de prises de vues à faire lors de l'enregistrement automatique d'images animées en accéléré avec des sujets tels que des animaux et des plantes.	→153
[Anim. image par image]	Vous pouvez combiner les images fixes pour créer une animation image par image.	→156
[Direction panoramique]	Vous pouvez spécifier le sens d'enregistrement à utiliser pour l'enregistrement d'images panoramiques.	→150
[Type d'obturateur]	Vous pouvez effectuer les prises de vues avec deux types de mode d'obturateur : l'obturateur mécanique et l'obturateur électronique.	→140
[Flash]	Effectue les réglages de flash suivant les conditions d'enregistrement.	→180
[Sans yeux-rouges]	Détecte automatiquement les yeux rouges et corrige les données d'image fixe lors de l'enregistrement avec flash.	→180
[Rég. limite ISO]	Définit la sensibilité ISO optimale avec la valeur sélectionnée comme limite supérieure de sensibilité ISO lorsque [Sensibilité] est réglé sur [AUTO] ou [ISO].	→137
[Paliers ISO]	Change les réglages de sensibilité ISO par pas de 1/3 EV ou 1 EV.	→138
[Sensibilité étendue]	Vous pouvez élever les valeurs numériques réglables pour la sensibilité ISO.	→138
[Réd.obtur.long]	Élimine le bruit de pixels produit lors des prises de vues à vitesse d'obturation inférieure.	→113
[Zoom i.]	Permet d'augmenter le taux d'agrandissement tout en évitant la détérioration de la qualité d'image.	→172
[Zoom numérique]	Améliore l'effet téléobjectif de vos images. Notez que l'agrandissement affectera la qualité d'image.	→173
[Espace coul.]	Vous pouvez régler la méthode pour la reproduction des couleurs, de sorte que les images enregistrées s'affichent correctement sur les écrans d'ordinateur, les imprimantes, etc.	→113
[Stabilisateur]	Détecte automatiquement le bougé pendant l'enregistrement, et fait des corrections.	→168
[Visage]	Reconnaît un visage enregistré et ajuste automatiquement la mise au point et l'exposition en accordant une priorité plus élevée à ce visage.	→162
[Configuration profil]	Vous pouvez spécifier le nom ou la date de naissance d'un bébé ou d'un animal domestique avant de faire une prise de vue, afin que le nom ou l'âge en mois/années soit enregistré sur l'image.	→165

[Images animées]

Vous pouvez effectuer des réglages, tels que ceux de format d'enregistrement et de qualité, pour l'enregistrement des images animées.

- Les rubriques de menu [Style photo], [MPA S/MPA F/MPA C], [Mode de mesure], [Haut.lumières/Ombres], [Dynamique i.], [Résolution i.], [Zoom i.] et [Zoom numérique] sont communes aux menus [Enr.] et [Images animées]. Si l'un des paramétrages du menu est modifié, le paramétrage correspondant sur l'autre menu sera également automatiquement modifié.

Pour plus de détails, reportez-vous à l'option correspondante du menu [Enr.].

[PHOTO 4K]	Vous pouvez régler le mode d'images animées utilisé pour la création d'une image fixe haute résolution en extrayant une seule image à partir d'images animées 4K.	→195
[Format enregistrement]	Définit le format de fichier (AVCHD, MP4) des images animées à enregistrer.	→187
[Qualité enreg.]	Définit la qualité d'image des images animées (taille, fréquence d'image, etc.) à enregistrer.	→187
[Mode d'image]	Définit la méthode d'enregistrement des images fixes à extraire pendant l'enregistrement des images animées.	→198
[MPA en continu]	Garde constamment la mise au point sur le même sujet.	→189
[Aff. niv. micro]	Vous pouvez spécifier s'il faut ou non afficher le niveau du microphone sur l'écran d'enregistrement.	→200
[Rég. niv. mic.]	Vous pouvez ajuster le niveau d'entrée audio sur l'un des 4 niveaux.	→200
[Coupe-vent]	Si vous entendez le bruit du vent pendant un enregistrement audio, vous pouvez utiliser [Coupe-vent] pour atténuer efficacement le bruit du vent.	→200

ƒc [Personnalisé]

Vous pouvez régler des opérations de cet appareil, telles que la méthode d'affichage de l'écran et les fonctions d'une touche, selon vos préférences. Vous pouvez aussi enregistrer les réglages modifiés.

[Utilisation rég. person.]	Appelle le réglage enregistré au moyen de [Mém. rég. person.].	→60
[Mém. rég. person.]	Enregistre les réglages d'appareil actuels comme réglages personnalisés.	→60
[Mode discret]	Désactivation simultanée des bips et du flash.	→161
[Verrou MPA/EA]	Verrouille le réglage de la mise au point et/ou de l'exposition utilisé pour l'exécution du verrouillage MPA/EA.	→133
[Verr. MPA/EA fixe]	Définit le fonctionnement de la touche [AF/AE LOCK] utilisée pour l'enregistrement en verrouillant la mise au point et/ou l'exposition.	→133
[Déclench. MPA]	Permet l'ajustement automatique de la mise au point lorsque le déclencheur est enfoncé à mi-course.	→124
[Mi-pression]	Permet la libération de l'obturateur lorsque le déclencheur est enfoncé à mi-course.	→124
[MPA rapide]	Permet une mise au point plus rapide lors de la pression sur le déclencheur.	→124
[Dét. oculaire MPA]	Ajuste automatiquement la mise au point lorsque le détecteur oculaire est activé.	→55
[Durée MPA précise]	Définit le temps pour l'affichage de l'écran agrandi si le déclencheur est enfoncé à mi-course lorsque le mode de mise au point automatique est réglé sur [+].	→122
[Affichage MPA précise]	Définit si l'écran d'assistance doit être agrandi sur une partie de l'écran ou sur l'écran entier lorsque le mode de mise au point automatique est réglé sur [+].	→122
[Lampe assist. MPA]	Allume la lampe d'assistance MPA lorsque le déclencheur est enfoncé à mi-course, pour faciliter la mise au point quand il fait trop noir.	→125
[Zone MP directe]	Déplace la zone de la mise au point automatique ou de l'assistance MPM au moyen des touches du curseur pendant l'enregistrement.	→123 →131
[Priorité MP/décl.]	Désactive l'enregistrement lorsque la mise au point n'est plus sur un sujet.	→125
[MPA + MPM]	Permet l'ajustement manuel de la mise au point après l'exécution de la mise au point automatique.	→125
[Assistance MPM]	Définit la méthode d'affichage pour l'assistance MPM (écran agrandi).	→131

Liste des menus

[Affichage assist. MPM]	Spécifie si l'écran d'assistance (écran agrandi) doit être agrandi sur une partie de l'écran ou sur l'écran entier.	→132
[Guide MPM]	Affiche le guide de mise au point manuelle utilisé pour vérifier le sens de la mise au point sur l'écran lorsque l'on ajuste manuellement la mise au point.	→129
[MP avec surlignement]	Lorsque vous faites la mise au point manuellement, cette fonction ajoute automatiquement de la couleur aux parties de l'image mises au point.	→130
[Histogramme]	Spécifie s'il faut afficher l'histogramme.	→64
[Grille référence]	Définit le type de motifs de référence à afficher pendant l'enregistrement.	→65
[Haute lumière]	Fait clignoter les zones surexposées en noir et blanc pendant [Prév. auto] ou la lecture.	→72
[Motif zébré]	Affiche la zone où il peut y avoir surexposition, avec un motif à zébrures.	→166
[Vision directe monoch.]	Vous pouvez afficher l'écran d'enregistrement en noir et blanc.	→167
[Prév. constante (Mode M)]	Permet de vérifier sur l'écran d'enregistrement l'effet de la valeur d'ouverture et de la vitesse d'obturation, lorsque le mode [Rég. manuel exposition] est activé.	→87
[Posemètre]	Spécifie s'il faut afficher le posemètre.	→81
[Guide molette]	Spécifie s'il faut afficher le guide d'utilisation.	→18
[Style viseur]	Spécifie la méthode d'affichage du viseur.	→63
[Style affichage écran]	Permutation de la méthode d'affichage de l'écran.	→62
[Affichage infos écran]	Permute l'affichage sur écran des informations sur l'enregistrement.	→65
[Zone enreg.]	Permutation du réglage d'angle de vue utilisé pour l'enregistrement des images fixes et des images animées.	→192
[Aff. mémoire]	Permutation de l'affichage entre le nombre d'images enregistrables et le temps d'enregistrement disponible.	→28
[Prév. auto]	Réglez le temps pour l'affichage des images fixes après les prises de vues.	→57
[Réglage touche Fn]	Vous pouvez assigner les fonctions les plus fréquemment utilisées à des touches spécifiques.	→37
[Levier du zoom]	Permet de commuter le réglage d'utilisation du levier du zoom.	→175
[Bague de commande]	Vous pouvez assigner les fonctions souvent utilisées à la bague de commande.	→40
[Reprise zoom]	Conservation de la position du zoom lorsque l'appareil est mis hors marche.	→175
[MENU R.]	Permute la méthode pour le réglage des options du menu rapide.	→34
[Sélecteur iA]	Modifie la méthode d'utilisation de la touche [iA] utilisée pour permuter sur le mode [Automatisation intelligente].	→75
[Touche vidéo]	Activation/désactivation de la touche d'images animées.	→192
[Déecteur oculaire]	Paramétrage de la sensibilité du détecteur oculaire ou de la permutation de l'affichage entre le viseur et l'écran.	→55

[Configuration]

Vous pouvez effectuer des réglages pour faciliter, par exemple, le réglage de l'horloge et le changement de la tonalité des bips. Vous pouvez aussi effectuer des réglages liés à la fonction Wi-Fi.

[Réglage horloge]	Pour régler l'heure, la date et le format d'affichage.	→29
[Heure mondiale]	Pour régler l'heure locale d'une destination de voyage.	→41
[Date de voyage]	Enregistrez la date où vous avez pris vos photos en entrant au préalable la date de départ.	→42
[Wi-Fi]	Configurez les réglages requis pour la fonction Wi-Fi.	→272
[Bip]	Règle les bips ou les sons de déclencheur.	→43
[Mode vision directe]	Règle la vitesse d'affichage et la qualité d'image de l'écran (écran vision directe) lors de l'enregistrement d'images.	→43
[Écran]/[Viseur]	Ajustez la luminosité et la couleur de l'écran ou du viseur.	→44
[Luminosité de l'écran]	Vous pouvez ajuster la luminosité de l'écran en fonction de la luminosité autour de l'appareil.	→45
[Mode de veille]	L'appareil photo se met automatiquement hors marche si aucune commande n'est effectuée pendant une période prédéfinie.	→46
[Mode USB]	Pour sélectionner la méthode de communication lorsque l'appareil est connecté à un ordinateur ou à une imprimante au moyen d'un câble de connexion USB (fourni).	→47
[Connexion télé]	Pour modifier les paramètres à utiliser lorsque l'appareil photo est connecté à un téléviseur ou à un autre appareil.	→47
[Reprise menu]	Sauvegarde le dernier paramétrage effectué au menu.	→49
[Couleur arrière-plan]	Régler la couleur de l'arrière-plan de l'écran de menu.	→49
[Informations du menu]	Affichage à l'écran du menu d'explications sur les rubriques du menu et les paramètres.	→49
[Langue]	Régler la langue d'affichage.	→49
[Affichage version]	Vérifiez la version du micrologiciel de l'appareil photo ou du flash fourni (si le flash est fixé).	→50
[Arrêt auto retardateur]	Le retardateur se désactive si vous mettez l'appareil photo hors marche.	→50
[Renommer]	Pour réinitialiser les numéros de fichiers d'images.	→50
[Restauration]	Pour rétablir tous les paramètres à leur valeur par défaut.	→50
[Réinit. paramètres Wi-Fi]	Rétablissez les valeurs par défaut des réglages [Wi-Fi].	→51
[Formatage]	Formatez (initialisez) une carte mémoire.	→26

▶ [Lecture]

Vous pouvez spécifier la protection d'image, le redimensionnement, les réglages d'impression et autres réglages pour les images des prises de vues.

[Diaporama]	Défilement automatique des images en séquence.	→204
[Mode lecture]	Vous pouvez réduire le nombre d'images à afficher au moyen de filtres de catégories, d'images favorites, etc.	→206
[Enreg. emplacement]	Vous pouvez écrire sur les images les informations d'emplacement (longitude/latitude) envoyées depuis le téléphone intelligent.	→207
[Traitement RAW]	Vous pouvez utiliser l'appareil photo pour développer les images fixes enregistrées au format RAW. Les images fixes créées sont sauvegardées au format JPEG.	→208
[Édition titre]	Permet la saisie de caractères (commentaires) sur une image enregistrée.	→211
[Timbre caract.]	Vous pouvez inscrire la date et l'heure d'enregistrement, les noms, la destination de voyage, les dates de voyage, etc., sur les photos enregistrées.	→212
[Division vidéo]	Les images animées enregistrées peuvent être divisées en 2 parties.	→214
[Vidéo en accéléré]	Vous pouvez créer des images animées à partir des images d'un groupe enregistrées au moyen de [Prises en accéléré].	→215
[Vidéo image/image]	Vous pouvez créer des images animées à partir des images d'un groupe enregistrées au moyen de [Anim. image par image].	→215
[Redimen.]	La taille de l'image peut être réduite.	→216
[Cadrage]	Cette fonction permet d'agrandir et de cadrer vos photos.	→217
[Pivotement]	Appliquez aux images une rotation manuelle de 90°.	→218
[Rotation aff.]	Appliquez une rotation automatique aux images prises en sens portrait.	→218
[Mes favoris]	Permet d'assigner une étiquette à une image, avec une marque la définissant comme image favorite.	→219
[Impression]	Spécifie les images et le nombre d'images à imprimer.	→220
[Protection]	Activez la protection pour éviter la suppression accidentelle des images.	→221
[Modif. visage]	Cette fonction permet d'éditer ou d'effacer des informations erronées relatives à la reconnaissance de visage.	→222
[Tri images]	Vous pouvez régler l'ordre d'affichage utilisé pour l'affichage des images sur cet appareil.	→223
[Confirm. effacem.]	Vous pouvez spécifier Oui/Non pour l'option à sélectionner en premier, entre [Oui] et [Non], sur l'écran de confirmation qui apparaît lorsque vous supprimez une image.	→223

Dépannage

① Vérifiez ces articles (→310 - 325) tout d'abord.

Si le problème persiste,

② La fonction [Restauration] dans le menu [Configuration] pourrait le régler (→50). (Il est à noter que, à l'exception de certains paramètres tels que [Réglage horloge], tous les paramètres sont ramenés à leur valeur par défaut.)

③ Consultez aussi le site d'assistance de Panasonic pour les plus récentes informations d'assistance.

<http://panasonic.jp/support/global/cs/dsc/>

(Ce site est en anglais seulement.)

■ Batterie, alimentation

L'appareil ne fonctionne pas même s'il est en marche.

- La batterie est mal positionnée (→24) ou doit être rechargée.

L'appareil se met hors marche dès qu'il est mis en marche.

- La batterie doit être chargée.

L'appareil photo est automatiquement mis hors marche.

- [Mode de veille] est activé. (→46)
- Si l'appareil est connecté à un téléviseur compatible avec VIERA Link (HDMI) au moyen d'un câble micro HDMI et que le téléviseur est mis hors marche depuis la télécommande du téléviseur, l'appareil photo est également mis hors marche.
 - Si vous n'utilisez pas la fonction VIERA Link (HDMI), réglez le paramètre [VIERA Link] de l'appareil photo sur [NON]. (→49)

La batterie s'épuise rapidement.

- La connexion Wi-Fi est restée longtemps activée.
 - La batterie s'épuise plus vite avec une connexion Wi-Fi. Mettez l'appareil hors marche le plus souvent possible avec [Mode de veille] (→46) ou autres méthodes.

■ Enregistrement

Aucune photo ne peut être enregistrée.

- La carte est pleine.
→ Libérez de l'espace en effaçant des photos (→73).
- Lorsque vous utilisez une carte mémoire à grande capacité, il se peut que vous ne puissiez pas faire de prises de vues pendant un moment après la mise en marche de l'appareil.
- La mise au point n'est pas effectuée.
→ Lorsque [Priorité MP/décl.] est réglé sur [MP], l'appareil n'enregistre qu'après avoir effectué la mise au point (→125).

Les photos enregistrées sont blanchâtres.

- L'objectif est sale (traces de doigt, etc.).
→ Mettez l'appareil en marche pour extraire le barillet de l'objectif et nettoyez la surface de l'objectif avec un linge doux et sec.
- L'objectif est embué (→12).

Les photos enregistrées sont soit trop claires soit trop sombres.

- Réglez l'exposition (→135).
- Verrouillage EA (→133) n'est pas bien réglé.

Le zoom s'arrête instantanément.

- Lorsque le zoom optique étendu est utilisé, l'action du zoom est provisoirement interrompue. Cela n'est le signe d'aucune anomalie.

Deux ou trois photos sont prises en une seule pression du déclencheur.

- L'appareil est réglé pour utiliser [Prise rafale auto], test d'équilibre des blancs, [Rafale format] ou [Rafale]. Le retardateur est réglé sur [☺].
→ Annulez le réglage (→106, 141)

Impossible d'effectuer les prises de vue en rafale.

- Il reste peu d'espace disponible sur la carte.
→ Vérifiez l'espace disponible sur la carte.

La mise au point n'est pas précise.

- Le sujet se trouve hors de la plage de la mise au point. (→126)
- Le problème est causé par l'instabilité de l'appareil ou le mouvement du sujet. (→168)
- [Priorité MP/décl.] est réglé sur [DÉCLENCH.]. (→125)
- [Déclench. MPA] est réglé sur [NON]. (→124)
- Verrouillage EA (→133) n'est pas bien réglé.

Les photos enregistrées sont floues. La fonction de stabilisation est moins efficace.

- Dans un endroit sombre, la vitesse d'obturation est plus lente et la fonction de stabilisation est moins efficace.
→ Tenez l'appareil bien fermement avec les deux mains, en collant les bras contre le corps.
- Lorsque vous utilisez une vitesse d'obturation moins élevée, utilisez un trépied et le retardateur (→148).

Les photos enregistrées semblent granuleuses (résolution grossière) ou il y a présence d'interférence.

- Il est recommandé d'essayer les méthodes suivantes.
 - Réduisez la [Sensibilité] (→136).
 - Prenez vos photos dans des endroits mieux éclairés.
 - Ajustez l'option [Réducteur bruit] de [Style photo] sur un réglage plus élevé, ou abaissez le réglage de toutes les options autres que [Réducteur bruit]. (→101)
 - Réglez [Réd.obtur.long] sur [OUI]. (→113)
 - Modifiez les réglages de [Taille image] (→108) et [Qualité] (→109).
- Lors de l'utilisation du zoom numérique, la qualité d'image diminue avec la hausse du taux d'agrandissement.

Un scintillement ou papillotement peut apparaître sous certaines sources d'éclairage (lampes fluorescentes, luminaires à DEL). Le sujet apparaît déformé.

- Cela est une caractéristique des capteurs MOS utilisés dans les appareils photo numériques. Cela n'est pas le signe d'un mauvais fonctionnement. Si le sujet passe rapidement devant l'objectif, il semblera légèrement distordu.
- Si vous effectuez des prises de vues avec [OBTÉLECT], il est possible de réduire les bandes en réglant l'appareil sur une vitesse d'obturation plus lente. (→84)

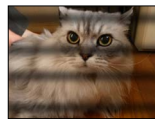

La luminosité ou les couleurs des photos enregistrées ne sont pas réalistes.

- Une prise de vue sous un éclairage fluorescent ou DEL peut nécessiter une vitesse de pose plus rapide qui a pour effet de modifier la luminosité et les couleurs. Toutefois, ceci n'est le signe d'aucune anomalie.
- Lors d'enregistrements dans des endroits très lumineux ou sous un éclairage à lampes fluorescentes, luminaires à DEL, lampes au mercure ou sodium, etc., les couleurs ou la luminosité de l'écran peuvent varier ou des barres horizontales peuvent apparaître à l'écran.

Des bandes horizontales rougeâtres apparaissent sur l'écran pendant l'enregistrement.

- Cela est une caractéristique des capteurs MOS utilisés dans les appareils photo numériques. Cela survient lorsque le sujet comporte une partie très claire. Un certain manque d'uniformité à la périphérie du sujet pourrait survenir, mais cela n'est le signe d'aucune anomalie. Ce phénomène est enregistré sur les images animées, mais non pas sur les images fixes.
- Il est recommandé d'effectuer les prises de vues en prenant soin à ne pas exposer l'écran aux rayons directs du soleil ou à toute autre source de lumière intense.

L'enregistrement d'images animées est interrompu à mi-chemin.

- La classe de vitesse requise pour la carte varie suivant les options [Format enregistrement] et [Qualité enreg.] des images animées. Veillez à utiliser une carte de la classe de vitesse recommandée. Pour plus de détails, reportez-vous à « Informations concernant l'enregistrement d'images animées et la classe de vitesse » (→25).
- Si l'enregistrement est interrompu même lorsqu'une carte de la classe de vitesse recommandée est utilisée, c'est que la vitesse d'écriture a baissé. Dans une telle éventualité, il est recommandé de créer une copie de secours des données qui se trouvent sur la carte et de formater la carte (→26).

L'écran s'assombrit pendant l'enregistrement d'images animées.

- Pendant l'enregistrement d'images animées, il se peut que l'écran s'assombriisse avec le temps pour économiser la batterie. Cela n'affecte toutefois pas les images animées enregistrées.

L'écran devient temporairement noir ou du bruit de pixels est enregistré.

- Pendant l'enregistrement d'images animées, il se peut que l'écran devienne temporairement noir ou que du bruit de pixels soit enregistré en raison de l'électricité statique ou d'ondes électromagnétiques puissantes (émetteurs radio, lignes haute tension, etc.) sous certaines conditions environnementales.

Pendant l'enregistrement d'images animées 4K, il est parfois difficile d'ajuster la mise au point en mode de mise au point automatique.

- Cela peut se produire lorsque l'on fait une prise de vue en réduisant la vitesse de mise au point automatique afin d'ajuster la mise au point avec une grande précision. Il ne s'agit pas d'un dysfonctionnement.

L'enregistrement d'images panoramiques est interrompu avant la fin.

- Si le pivotement de l'appareil est trop lent, l'appareil suppose que la prise de vue a été arrêtée et cesse l'enregistrement.
- Si l'appareil est trop instable durant son pivotement, l'appareil interrompt l'enregistrement.

Il n'est pas possible de verrouiller la mise au point sur le sujet (la détection MPA échoue).

- Si la couleur du sujet est similaire à celle de l'arrière-plan, il se pourrait que la détection MPA ne fonctionne pas. Délimitez l'aire MPA là où les couleurs sont caractéristiques du sujet en alignant cette aire sur celle de la mise au point automatique.

Son de fonctionnement faible ou inaudible.

- Le haut-parleur est obstrué.
- [Mode discret] est réglé sur [OUI] (→161).

■ Écran/Viseur

L'écran et le viseur s'éteignent même si l'appareil est en marche.

- Lorsqu'une main ou un objet est près du détecteur oculaire, il se peut que le mode d'affichage de l'écran permute sur le mode d'affichage du viseur à votre insu. (→54)

Les images ne s'affichent pas sur l'écran.

- Le mode d'affichage du viseur est activé.
→ Appuyez sur la touche [LVF] pour permuter sur le mode d'affichage de l'écran. (→54)
- L'écran est éteint.
→ Appuyez sur la touche [DISP.] pour permuter les informations d'affichage. (→62)
- Lorsque vous connectez l'appareil à un téléviseur avec un câble micro HDMI, l'image ne s'affiche pas sur l'écran ou le viseur dans les cas suivants.
 - Pendant la lecture

La luminosité est instable.

- La valeur d'ouverture est réglée pendant que le déclencheur est maintenu enfoncé à mi-course. (Cela n'a aucun effet sur l'image enregistrée.)
Ce symptôme peut également se manifester lorsque la luminosité change en raison de l'utilisation du zoom ou que l'appareil est bougé. Il s'agit là du réglage automatique de l'ouverture et n'est le signe d'aucune anomalie.

L'écran scintille à l'intérieur.

- Il se peut que l'écran scintille pendant quelques secondes après s'être allumé. Ceci est une opération pour corriger le scintillement causé par un éclairage fluorescent, un éclairage DEL, etc., et n'est pas un signe de mauvais fonctionnement.

L'écran est trop lumineux ou trop sombre.

- Vérifiez le réglage [Luminosité de l'écran]. (→45)
- Utilisez [Écran]/[Viseur] pour ajuster la luminosité de l'écran. (→44)

Des points noirs/rouges/bleus/verts ou de l'interférence apparaissent. L'affichage semble se distordre lorsque l'écran est touché.

- Cela n'est le signe d'aucune anomalie; rien de ce qui apparaît à l'écran ne sera enregistré.

Du bruit de pixels apparaît sur l'écran ou le viseur.

- Dans les emplacements sombres, du bruit de pixels peut apparaître pour maintenir la luminosité de l'écran ou du viseur.

Impossible de permuter entre l'écran et le viseur en appuyant sur la touche [LVF].

- Lorsqu'il est connecté à un ordinateur ou à une imprimante, l'appareil ne peut afficher les images que sur l'écran.

■ Flash

Impossible d'effectuer [Flash].

- Le flash (fourni/en option) n'est pas bien fixé.
→ Cet appareil n'a pas de flash (fourni/en option) incorporé. Fixez bien le flash à l'appareil. (→176, 291)
- Pour plus de détails sur les réglages de flash, reportez-vous à (→176 - 186, 291).

Le flash ne s'allume pas.

Le flash ne se déclenche pas dans les situations suivantes :

- Lorsque l'effet d'image (filtre) est activé.
- Lorsque l'appareil est réglé pour utiliser [Prise rafale auto], test d'équilibre des blancs ou [Rafale format].
- Lorsque le mode [Rafale] est utilisé.
- Pendant l'enregistrement d'une image panoramique.
- Lorsque [HDR (Dynamique étendue)] est réglé sur [OUI].
- Lors de l'utilisation de l'obturateur électronique (→140).
→ Réglez [Type d'obturateur] sur [AUTO] ou [OBTMÉC].
- Lorsque [Mode discret] est réglé sur [OUI] (→161).
→ Réglez [Mode discret] sur [NON].

Le flash se déclenche deux fois.

- Le flash (fourni) se déclenche deux fois. (Sauf lorsque l'option [Mode de déclenchement] de [Flash] est réglée sur [MANUEL]) Lorsque la réduction des yeux rouges (→180) est activée, l'intervalle de déclenchement est plus long. Veillez à ce que le sujet reste immobile jusqu'à la fin du deuxième déclenchement.

■ Lecture

Les photos ont fait l'objet d'une rotation.

- [Rotation aff.] est activé (→218).

Il n'est pas possible de visualiser les images. Il n'y a pas d'images enregistrées.

- Aucune carte n'est insérée dans l'appareil.
- Il n'y a pas d'image à lire sur la carte.
- Est-ce que le nom de fichier de l'image a été changé sur un ordinateur? Si oui, le fichier ne pourra être pris en charge par l'appareil photo.
- [Mode lecture] est réglé sur une autre option que [Lecture normale].
→ Réglez [Mode lecture] sur [Lecture normale] (→206).

L'indication [-] s'affiche comme numéro de dossier/fichier. L'image est complètement noire.

- La photo a été retouchée sur un ordinateur ou prise sur un autre appareil.
- La batterie a été retirée immédiatement après la prise de vue ou la photo a été prise alors que la batterie était faible.
→ Utilisez [Formatage] pour l'effacer (→26).

Les dates affichées lors de la recherche par calendrier ne sont pas bonnes.

- La photo a été retouchée sur un ordinateur ou prise sur un autre appareil.
- Le [Réglage horloge] n'est pas juste (→29).
(Une mauvaise date peut être affichée en mode recherche par calendrier sur les photos copiées sur l'ordinateur puis remises sur l'appareil si les dates sont différentes sur l'ordinateur et sur l'appareil photo.)

Des points blancs ressemblants à des bulles de savon apparaissent sur l'image enregistrée.

- Si vous prenez une photo avec le flash dans un endroit sombre ou à l'intérieur, des points blancs peuvent apparaître sur l'image en raison de la réflexion de la lumière sur les particules de poussière. Cela n'est le signe d'aucun problème de fonctionnement. Une des caractéristiques de ce phénomène c'est que le nombre de points et leur position changent d'une photo à l'autre.



Le message [La vignette est affichée.] est affiché à l'écran.

- Il se peut que les images aient été enregistrées sur un autre appareil. Si tel est le cas, il se peut que leur rendu soit de moindre qualité.

Noircissement des zones rouges des images enregistrées.

- Lorsque la correction des yeux rouges ([⚡👁], [⚡👁]) est activée et que des parties de la peau du sujet enregistré comportent des zones de couleur rouge, ces zones pourraient être noircies.
→ Il est recommandé de régler le flash (fourni/en option) sur [⚡], ou [Sans yeux-rouges] sur [NON] avant les prises de vues. (→180)

Lors d'enregistrement d'images animées, des bruits de cliquetis ou des bourdonnements sont enregistrés. Le son est enregistré à faible volume.

- Lors de l'enregistrement d'images animées dans un milieu calme, le bruit provoqué par l'ouverture et le mécanisme de mise au point pourrait être enregistré. Il est à noter que cela n'est pas une défectuosité. Il est possible de régler la mise au point durant l'enregistrement d'images animées sur [NON] sous [MPA en continu] (→189).
- Faites attention lors de l'enregistrement d'images animées car les bruits opérationnels du zoom, des touches et des molettes pourraient être enregistrés.
- Si vous bloquez les microphones avec vos doigts pendant l'enregistrement des images animées, il se peut que le son soit enregistré à faible volume, voire pas du tout. Dans ce cas, il se peut que l'appareil capte plus facilement les sons de fonctionnement de l'objectif.

Des sons de fonctionnement sont enregistrés à la fin de l'enregistrement d'images animées.

- Comme les images animées sont enregistrées jusqu'au moment de la pression sur la touche d'images animées pour arrêter l'enregistrement, il se peut que le son de fonctionnement soit plus élevé sur les images. Pour supprimer ce son, il est recommandé d'essayer la méthode suivante.
→ Divisez la partie finale des images animées avec l'option [Division vidéo] (→214) du menu [Lecture]. Dans certains cas, il n'est pas possible de diviser les images animées près de la partie finale. Pour éviter ce problème, poursuivez l'enregistrement pendant 3 secondes supplémentaires.

Les sons de lecture et de fonctionnement sont trop bas.

- Le haut-parleur est obstrué. (→15)

Les images animées enregistrées sur cet appareil ne peuvent être prises en charge par d'autres appareils photo.

- Même si le périphérique utilisé est compatible avec les formats AVCHD et MP4, la qualité visuelle ou sonore des images animées enregistrées sur cet appareil pourrait laisser à désirer ou ces images pourraient ne pas pouvoir être lues. De plus, il pourrait arriver que les informations sur l'enregistrement ne soient pas correctement affichées.

■ Fonction Wi-Fi

Connexion impossible au réseau LAN sans fil. Interruption de la communication radio.

- Utilisez à l'intérieur de la portée du réseau sans fil.
- Les types de connexion et les méthodes de paramétrage de la sécurité varient selon le point d'accès sans fil.
 - Reportez-vous à la notice d'emploi du point d'accès sans fil.
- Lorsque la réception des ondes radio est interrompue, il peut être possible de régler le problème en déplaçant ou en réorientant le point d'accès sans fil.
- Lorsque cet appareil est placé sur une table ou étagère métallique, il se peut que les ondes radio rendent la connexion difficile. Utilisez l'appareil à l'écart des surfaces métalliques.
- La connexion pourrait ne pas se faire automatiquement lorsque le SSID du réseau n'est pas réglé pour la diffusion sur le point d'accès sans fil.
 - Réglez le SSID du point d'accès sans fil pour la diffusion.
- Est-ce qu'un appareil, tel un four à micro-ondes, un téléphone sans fil, etc., fonctionnant dans la bande des 2,4 GHz se trouve à proximité?
 - Des interférences radio peuvent survenir lorsque les appareils sont utilisés en même temps. Utilisez-les à une distance suffisante du point d'accès.
- Le point d'accès sans fil 5 GHz/2,4 GHz commutable est-il connecté à un autre appareil fonctionnant dans la bande des 5 GHz?
 - Il est recommandé d'utiliser un point d'accès sans fil pouvant fonctionner simultanément dans les bandes 5 GHz/2,4 GHz. Il ne peut être utilisé simultanément avec cet appareil photo s'il n'est pas compatible.
- Lorsque l'indicateur de l'état de la batterie clignote en rouge, il se pourrait que la connexion ne puisse être établie avec d'autres appareils ou que la connexion soit rompue. (Un message tel que [Erreur de communication] est affiché.)
- Effectuez [Réinit. paramètres Wi-Fi] dans le menu [Configuration].

Le point d'accès sans fil n'est pas affiché ou la connexion n'est pas possible.

- Vérifiez si le point d'accès sans fil devant établir la connexion est en état de fonctionnement.
- Selon les conditions de communication par ondes radio, l'appareil photo pourrait ne pas afficher le point d'accès sans fil ou ne pas pouvoir s'y connecter.
 - Effectuez la connexion à proximité du point d'accès sans fil.
 - Retirez tout obstacle se trouvant entre l'appareil photo et le point d'accès sans fil.
 - Réorientez l'appareil photo.
- Le point d'accès sans fil pourrait ne pas être affiché même si les ondes radio sont émises en raison du paramétrage du point d'accès.
 - Vérifiez les paramètres du point d'accès sans fil.
- Le point d'accès sans fil pourrait être introuvable en raison de la condition de la communication radio.
 - Effectuez [Saisie manuelle]. (→266)
- Est-ce que le SSID réseau du point d'accès sans fil est réglé pour la diffusion?
 - Le point d'accès sans fil pourrait ne pas être détecté s'il n'est pas réglé pour la diffusion. Entrez et confirmez le SSID réseau. (→265)
- Les méthodes de connexion varient suivant le point d'accès sans fil.
 - Reportez-vous à la notice d'emploi du point d'accès sans fil.

La connexion à un téléphone intelligent prend toujours beaucoup de temps.

- L'établissement de la connexion peut prendre plus de temps suivant le paramétrage de connexion Wi-Fi du téléphone intelligent, mais il ne s'agit pas d'un dysfonctionnement.

L'appareil photo ne s'affiche pas dans l'écran de paramétrage Wi-Fi du téléphone intelligent.

- Essayez d'activer/désactiver la fonction Wi-Fi dans les paramètres Wi-Fi du téléphone intelligent.

J'ai oublié l'identification de connexion ou le mot de passe de « LUMIX CLUB ».

- Vérifiez les informations sur l'écran d'ouverture de session de « LUMIX CLUB ».
<http://lumixclub.panasonic.net/cfr/c/>

Je n'ai pas de point d'accès sans fil à domicile, mais je voudrais m'enregistrer comme utilisateur du service « LUMIX CLUB ».

- L'enregistrement auprès de « LUMIX CLUB » n'est pas possible dans cet environnement sans point d'accès sans fil.

L'appareil ne peut être connecté à un ordinateur Mac ou à un PC Windows par connexion Wi-Fi.

- Assurez-vous d'avoir bien saisi le nom de connexion et le mot de passe.
- Lorsque l'heure du système d'un ordinateur Mac ou d'un PC Windows connecté à l'appareil est très différente de celle de l'appareil, celui-ci ne peut être connecté à l'ordinateur ou au PC sous certains systèmes d'exploitation.
Vérifiez si le réglage de l'horloge et le fuseau horaire de l'appareil correspondent à l'heure, à la date et au fuseau horaire du PC Windows ou de l'ordinateur Mac. Si les réglages sont très différents, ajustez-les.

Je n'arrive pas à me connecter à mon PC Windows 8. Le nom d'utilisateur et le mot de passe ne sont pas reconnus.

- Avec certaines versions du système d'exploitation, par exemple sous Windows 8, il y a deux types de compte d'utilisateur (compte local/compte Microsoft).
→ Veillez à régler le compte local et à utiliser son nom d'utilisateur et son mot de passe.

La connexion Wi-Fi ne reconnaît pas mon PC.

- Par défaut, la connexion Wi-Fi utilise le nom du groupe de travail par défaut « WORKGROUP ». Si le nom du groupe de travail a été modifié, il ne sera pas reconnu.
→ Sélectionnez [Connexion PC] puis [Modification du nom du groupe de travail] dans le menu [Configuration Wi-Fi] pour modifier le nom de groupe de travail de sorte qu'il corresponde à celui de votre ordinateur. (→272)

Aucune image ne peut être transmise à l'ordinateur.

- Si un coupe-feu est activé par le SE ou un logiciel de sécurité, il pourrait arriver que l'appareil ne puisse pas se connecter à l'ordinateur.

Aucune image ne peut être transmise au service WEB.

- Vérifiez que l'information d'ouverture de session (identification d'utilisateur/nom d'utilisateur/ adresse courriel/mot de passe) est correcte.
- Le serveur du service WEB ou le réseau pourrait être trop occupé.
→ Réessayez un peu plus tard.
→ Vérifiez le site du service Web auquel vous envoyez l'image.

Le temps de transmission d'une image au service WEB est long.

- La taille de l'image est-elle trop grande?
→ Effectuez la transmission après avoir divisé la séquence d'images animées au moyen de la fonction [Division vidéo] (→214).
→ Réduisez la résolution de l'image (taille du fichier) sous [Taille] (→271), puis envoyez.
- Le temps de transmission peut être plus long lorsque la distance jusqu'au point d'accès sans fil est grande.
→ Faites la transmission plus près du point d'accès sans fil.

L'image qui devait avoir été téléchargée sur le site du service WEB ne s'y trouve pas.

- Le téléchargement ne peut être terminé dans le cas où la connexion a été coupée durant la transmission de l'image.
- Selon l'état du serveur, cela peut prendre un certain avant que l'image téléchargée ne soit publiée sur le service WEB.
→ Attendez quelques minutes, puis ressayer.
- Il est possible de vérifier l'état de la transmission sur les paramètres de la liaison au service WEB en ouvrant une session dans « LUMIX CLUB ».

Je voudrais ramener sur l'appareil photo une image que j'ai publiée sur le service WEB.

- Les images qui se trouvent sur le service WEB ne peuvent pas être enregistrées (téléchargées) sur cet appareil photo. Il est donc recommandé de ne pas supprimer les images téléchargées et d'en faire une copie de sauvegarde.

Je ne peux afficher ni supprimer sur l'appareil photo les images téléchargées sur le service WEB.

- Les images téléchargées sur le service WEB ne peuvent être ni affichées ni supprimées avec cet appareil photo.
→ Effectuez la tâche au moyen d'un téléphone intelligent ou d'un PC.

Votre identification de connexion et votre mot de passe « LUMIX CLUB » ont été supprimés après que votre appareil ait été confié à un atelier de réparation.

- Selon le type de réparation, il est possible que les paramètres stockés dans l'appareil soient supprimés.
→ Il est recommandé de toujours faire une copie de tous les paramètres importants.

La transmission de l'image est interrompue à mi-parcours. Une image n'a pas pu être transmise.

- Aucune image ne peut être transmise lorsque l'indicateur de l'état de la batterie clignote en rouge.
- La taille de l'image est-elle trop grande?
→ Divisez l'image animée avec [Division vidéo] (→214).
→ Réduisez la résolution de l'image (taille du fichier) sous [Taille] (→271), puis envoyez.
- Le format de fichier des images qui peuvent être envoyées varie suivant la destination.
(→239, 243, 244, 247, 251, 255)
- La capacité maximum (nombre de photos) du service WEB a été atteinte.
→ Ouvrez une session dans « LUMIX CLUB » et vérifiez l'état de la destination dans les paramètres du service WEB.

J'ai oublié le mot de passe pour Wi-Fi.

- Exécutez [Réinit. paramètres Wi-Fi] dans le menu [Configuration]. (→51)
Les informations spécifiées dans le menu [Configuration Wi-Fi] seront toutefois réinitialisées.

Aucune image ne peut être envoyée à un périphérique AV.

- L'envoi pourrait échouer en raison de l'état opérationnel du périphérique AV. De plus, l'envoi pourrait prendre un certain temps.

La connexion ne peut être établie avec la fonction NFC.

- Le téléphone intelligent n'est pas compatible avec la fonction NFC.
Cette fonction peut être utilisée avec des dispositifs compatibles avec NFC fonctionnant sous Android (version 2.3.3 ou subséquente).
- Est-ce que la fonction NFC sur le téléphone intelligent est désactivée?
- Le paramètre [Fonctionnement NFC] sur cet appareil est réglé sur [NON]. (→272)
- L'appareil photo peut avoir de la difficulté à reconnaître certains modèles de téléphones intelligents. Si le téléphone n'est pas reconnu, déplacez lentement le téléphone tout en le maintenant sur le côté de l'appareil.
- Il se peut que l'appareil photo ne puisse pas reconnaître le téléphone intelligent si vous ne tenez pas ce dernier assez longtemps. Tenez le téléphone intelligent pendant un moment.

■ Téléviseur, ordinateur, imprimante

Aucune image ne s'affiche à l'écran du téléviseur. L'image est floue ou est sans couleur.

- L'appareil n'est pas connecté adéquatement (→276).
- Le téléviseur n'a pas été commuté sur un signal source auxiliaire.

L'affichage du téléviseur ne correspond pas à celui de l'appareil photo.

- Le format d'image pourrait ne pas être le bon ou les bords de l'image pourraient être rognés sur certains téléviseurs.

Il n'est pas possible de visionner des images animées sur l'écran d'un téléviseur.

- Une carte mémoire a été mise en place dans le téléviseur.
→ Connectez avec un câble AV (en option) ou un câble micro HDMI et visionnez-les sur l'appareil (→276).

L'image n'est pas affichée plein écran sur le téléviseur.

- Vérifiez le réglage [Format télé] (→47).

Aucun son n'est entendu sur le haut-parleur de l'appareil photo.

- Lorsqu'un câble AV (en option) ou un câble micro HDMI est connecté à l'appareil, aucun son n'est émis sur le haut-parleur.

VIERA Link (HDMI) ne fonctionne pas.

- Est-ce que le câble micro HDMI a été bien connecté? (→276)
→ Assurez-vous que le câble micro HDMI est inséré à fond.
- La fonction [VIERA Link] de l'appareil photo est-elle réglée sur [OUI]? (→49)
→ Il se peut que, avec certaines prises HDMI sur les téléviseurs, la sélection du signal d'entrée ne puisse être automatiquement commutée. Dans une telle éventualité, veuillez changer la sélection du signal d'entrée au moyen de la télécommande du téléviseur (pour de plus amples détails, reportez-vous au mode d'emploi du téléviseur).
→ Vérifiez les paramètres de la fonction VIERA Link (HDMI) sur l'équipement auquel l'appareil est connecté.
→ Mettez l'appareil hors marche puis en marche.
→ Désactivez le réglage de « Contrôle VIERA Link (commande d'appareil HDMI) » sur le téléviseur (VIERA), puis réactivez-le. (Pour plus de détails, consultez le mode d'emploi du téléviseur VIERA.)

Il est impossible de communiquer avec le PC.

- La connexion n'est pas faite adéquatement (→284).
- Vérifiez si l'ordinateur a reconnu l'appareil photo.
→ Réglez [Mode USB] sur [PC] (→47).
→ Mettez l'appareil hors marche puis remettez-le ensuite en marche.

L'ordinateur ne reconnaît pas la carte mémoire.

- Déconnectez le câble de connexion USB (fourni) et reconnectez-le après avoir mis une carte en place.
- Si l'ordinateur a plus d'un port USB, essayez de connecter le câble de connexion USB à un autre port.

L'ordinateur ne reconnaît pas la carte. (Lors de l'utilisation d'une carte mémoire SDXC)

- Vérifiez si votre ordinateur est compatible avec les cartes mémoire SDXC.
<http://panasonic.net/avc/sdcard/information/SDXC.html>
- Un message peut s'afficher vous demandant de formater la carte. Ne formatez pas la carte.
- Si l'indicateur [Accès] ne s'éteint pas sur l'écran, mettez l'appareil photo hors marche avant de débrancher le câble de connexion USB.

Aucune impression n'est possible même si l'appareil est relié à une imprimante.

- L'imprimante n'est pas compatible avec PictBridge.
- Réglez [Mode USB] sur [PictBridge(PTP)] (→47, 287).

À l'impression, les bords des images sont rognés.

- Annulez tout réglage de cadrage ou d'impression sans bord sur l'imprimante avant de lancer l'impression. (Reportez-vous au manuel d'utilisation de l'imprimante.)
- Le format des photos est différent de celui du papier utilisé pour l'impression.
→ Si l'impression est faite dans un laboratoire photo, vérifiez si les photos peuvent être imprimées au format 16:9.

Il n'est pas possible d'imprimer des photos panoramiques.

- Le format d'image des photos panoramiques est différent de celui de photos ordinaires; aussi il pourrait ne pas être possible d'imprimer correctement certaines photos panoramiques.
→ Utilisez une imprimante prenant en charge les photos panoramiques. (Reportez-vous au manuel d'utilisation de l'imprimante.)
→ Il est recommandé d'ajuster la taille de l'image selon le papier d'impression au moyen du logiciel « PHOTOfunSTUDIO » du DVD (fourni).

■ Divers

Le menu n'est pas affiché dans la langue préférée.

- Changez le réglage de [Langue] (→49).

L'appareil émet un bruit lorsque secoué.

- Ce bruit est causé par le mouvement de l'objectif; toutefois, cela n'est le signe d'aucune anomalie.

L'objectif émet un bruit mécanique.

- Un tel bruit peut être émis lorsque l'appareil est mis en marche ou hors marche, lorsque l'objectif est déplacé, ou lors de l'exécution d'une commande d'ouverture. Il ne s'agit pas d'un dysfonctionnement.
- Lorsque la luminosité change suite à une commande de zoom ou suite au déplacement de l'appareil, il se peut que l'objectif émette un bruit en ajustant l'ouverture. Il ne s'agit pas d'un dysfonctionnement.

Le voyant rouge s'allume sur enfoncement à mi-course du déclencheur dans les endroits faiblement éclairés.

- [Lampe assist. MPA] est réglé sur [OUI] (→125).

La lampe d'assistance à la mise au point automatique ne s'allume pas.

- [Lampe assist. MPA] est réglé sur [NON] (→125).
- N'est pas allumée dans les endroits fortement éclairés.

Une partie de l'image clignote en noir et blanc.

- [Haute lumière] est réglé sur [OUI]. (→72)

L'appareil photo dégage de la chaleur.

- Il se peut que l'appareil dégage un peu de chaleur lorsque utilisé. Mais cela n'a aucun effet sur son rendement et sa qualité.

L'horloge n'est pas à la bonne heure.

- L'appareil n'a pas été utilisé pendant un long laps de temps.
→ Refaites le réglage de l'horloge (→30).
- Le délai de réglage de l'horloge a été long (l'horloge aura un retard équivalent à ce délai).

Lors de l'utilisation de la fonction zoom, les photos deviennent légèrement déformées et le pourtour du sujet est coloré.

- Selon le taux d'agrandissement, les photos peuvent être légèrement déformées ou le pourtour du sujet peut être coloré; toutefois, ceci n'est le signe d'aucune anomalie.

Les numéros de fichiers ne sont pas en séquence.

- Les numéros de fichiers sont réinitialisés à la suite de la création d'un nouveau dossier (→50).
- Si vous effectuez cette commande après l'exécution d'une commande spécifique, il se peut que l'image soit sauvegardée sous un numéro de dossier différent du numéro de dossier précédent.

Les numéros de fichiers régressent.

- La batterie a été retirée/mise en place alors que l'appareil était en marche.
(Les numéros de fichiers régressent si les numéros de dossiers/fichiers ne sont pas adéquatement enregistrés.)

Mises en garde et précautions à prendre

Utilisation de l'appareil

- L'appareil photo peut devenir chaud si utilisé pendant une période prolongée. Il ne s'agit pas d'un mauvais fonctionnement.
- **Éloignez l'appareil le plus possible de tout dispositif émettant un champ électromagnétique (tel un four à micro-ondes, un téléviseur, une console de jeux vidéo, etc.).**
 - Si vous utilisez l'appareil sur le dessus ou à proximité d'un téléviseur, les images ou le son pourraient être déformés par son champ électromagnétique.
 - N'utilisez pas l'appareil à proximité d'un téléphone cellulaire car l'interférence pourrait perturber les images et(ou) le son.
 - Les puissants champs magnétiques produits par des haut-parleurs ou de gros moteurs électriques peuvent endommager les données ou distordre les images.
 - Le rayonnement des ondes électromagnétiques peut affecter cet appareil, en perturbant l'image et/ou le son.
 - Dans le cas où l'appareil serait perturbé par un champ électromagnétique et cesserait de fonctionner adéquatement, mettez-le hors marche et retirez-en la batterie ou débranchez l'adaptateur secteur (en option). Remettez la batterie en place ou rebranchez l'adaptateur secteur, puis remettez l'appareil en marche.

N'utilisez pas l'appareil à proximité d'un émetteur radio ou de lignes à haute tension.

- Si des prises de vues sont faites à proximité d'un émetteur radio ou de lignes à haute tension, les images et(ou) les sons enregistrés pourraient en être affectés.
- N'utilisez pas de cordon ou de câble prolongateur.
- Protégez l'appareil contre les pesticides et les substances volatiles (peuvent endommager la surface ou en abîmer le fini).
- Éloignez du haut-parleur tout objet sensible à un champ magnétique.
 - Des objets magnétisés tels que cartes de débit, titres de transport, montres, etc. peuvent être affectés par le champ magnétique du haut-parleur.
- Ne laissez jamais l'appareil photo et la batterie dans une voiture exposée au soleil toutes vitres fermées ou sur le capot.

La température élevée pourrait provoquer une fuite de l'électrolyte de la batterie et entraîner un risque d'explosion ou d'incendie.

Entretien

Avant de nettoyer l'appareil photo, retirez la batterie ou le coupleur c.c. (en option), ou débranchez la fiche de la prise électrique. Nettoyez ensuite l'appareil photo avec un chiffon doux et sec.

- Pour enlever les taches tenaces, utilisez un linge humide, puis essuyez la surface avec un linge sec.
- N'utilisez pas de benzène, de solvants, d'alcool ni de détergent de cuisine car ces substances peuvent endommager le boîtier et son fini.
- Avant d'utiliser un linge traité chimiquement, lisez-en attentivement la notice d'emploi.

Mises en garde et précautions à prendre

Si l'appareil ne sera pas utilisé pendant un certain temps

- Mettez l'appareil hors marche avant d'en retirer la batterie et la carte (retirez la batterie afin de prévenir toute décharge excessive).
- Veillez à ranger l'appareil loin de tout objet en caoutchouc ou sac en plastique.
- Si l'appareil est rangé dans un tiroir, rangez-le avec un agent déshydratant (gel de silice, par exemple). Rangez la batterie dans un endroit frais (15 °C à 25 °C (59 °F à 77 °F)) et à faible taux d'humidité (humidité relative de 40 % à 60 %), à l'abri de fortes variations de température.
- Chargez la batterie une fois par année et mettez-la à plat avant de la ranger de nouveau.

Cartes mémoire

- Pour prévenir les risques de dommages aux cartes et aux données
 - Évitez d'exposer les cartes aux températures élevées, aux rayons directs du soleil, aux ondes électromagnétiques et à l'électricité statique.
 - Évitez de plier, d'échapper ou d'exposer les cartes à des chocs violents.
 - Ne touchez pas aux connecteurs à l'endos de la carte et protégez-les de la saleté et de l'humidité.
- Les données enregistrées peuvent être endommagées ou perdues si l'appareil tombe en panne à cause d'une mauvaise manipulation. Panasonic ne saura être tenue pour responsable de tout dommage résultant d'une perte de données enregistrées.
- Lors de la mise au rebut ou du transfert des cartes
 - Si vous utilisez la fonction de formatage ou d'effacement sur votre appareil ou PC, ceci ne fait que modifier l'information relative à la gestion des dossiers, et ne supprime pas complètement les données de la carte mémoire. Lors de la mise au rebut ou du transfert de cartes mémoire, nous vous recommandons de les détruire physiquement ou d'utiliser un logiciel d'effacement de données disponible sur le marché pour supprimer toutes les données de la carte. Veuillez traiter les informations sur la carte de façon responsable.

Écran/Visueur

- N'appliquez pas de pression trop forte sur l'écran; cela pourrait entraîner des distorsions chromatiques ou un mauvais fonctionnement.
- Sous les climats froids ou autres situations où l'appareil devient froid, il se peut que l'écran ou le viseur soit plus sombre que d'ordinaire immédiatement après la mise en marche de l'appareil. Toutefois, à mesure que l'appareil se réchauffe, l'image redevient normale.

L'écran et le viseur sont fabriqués avec une technologie de très grande précision. Cependant il peut y avoir des points lumineux ou sombres (rouge, bleu ou vert) à l'écran. Il ne s'agit pas d'un mauvais fonctionnement. L'écran et l'écran du viseur sont contrôlés avec une très grande précision, mais il se peut que certains pixels soient inactifs. Les taches ne sont pas enregistrées sur les images d'une carte.

Mises en garde et précautions à prendre

Batterie

La batterie est une batterie rechargeable au lithium-ion.

Cette batterie est très sensible à la température et à l'humidité, et tout particulièrement aux températures élevées ou basses.

- La durée de chargement varie selon les conditions d'utilisation de la batterie. Elle peut être plus longue lorsque la température ambiante est élevée ou basse, ou lorsque la batterie n'a pas été utilisée depuis longtemps.
- Pendant et quelque temps après la recharge, la batterie sera chaude.
- La batterie se déchargera si elle n'est pas utilisée pendant une période prolongée, et ce, même après qu'elle ait été chargée.
- Ne laissez pas de pièces métalliques (telles que des pinces) près des zones de contact des fiches d'alimentation électrique. Autrement, un incendie ou une décharge électrique pourraient être causés par un court-circuit ou par la chaleur générée.
- La charge fréquente de la batterie n'est pas recommandée. (Des charges fréquentes réduisent l'autonomie optimale et peuvent causer l'expansion de la batterie.)
- Si la puissance disponible de la batterie est considérablement diminuée, la batterie est à la fin de sa vie utile. Veuillez vous procurer une nouvelle batterie.
- Lors de la recharge :
 - Nettoyez les connecteurs de la batterie avec un linge sec.
 - Placez à une distance d'au moins 1 m (3,3 pi) de toute radio AM (peut causer de l'interférence radio).
- N'utilisez pas une batterie endommagée (surtout si les connecteurs sont abîmés) suite à une chute, par exemple (cela pourrait causer un mauvais fonctionnement).

Chargeur

- Selon les conditions ambiantes lors de la recharge, le voyant de recharge pourrait scintiller en raison de la présence d'électricité statique ou de rayonnement électromagnétique, etc. Cela n'a aucun effet sur la recharge.
- Placez à une distance d'au moins 1 m (3,3 pi) de toute radio AM (peut causer de l'interférence radio).
- Le chargeur peut émettre des bruits lors de son utilisation. Il ne s'agit pas d'un mauvais fonctionnement.
- Après l'utilisation de l'adaptateur, assurez-vous de le débrancher de la prise électrique. (Une très faible quantité de courant est consommée s'il est laissé branché.)
- Conservez les bornes du chargeur et de la batterie propres. Lorsqu'elles sont sales, nettoyez-les avec un linge sec.

Mises en garde et précautions à prendre

Objectif

- Les images peuvent paraître légèrement blanchâtres si l'objectif est sale (traces de doigt, etc.). Mettez l'appareil en marche, tenez le barillet d'objectif avec les doigts puis essuyez soigneusement la surface de l'objectif avec un chiffon doux et sec.
- Évitez de laisser l'objectif exposé aux rayons directs du soleil.

Lors de l'utilisation d'un trépied ou d'un monopode

- Ne forcez ni ne vissez les vis surtout si elles sont tordues. (Autrement, vous pourriez endommager l'appareil, les filets ou la plaque signalétique.)
- Assurez-vous de la stabilité du trépied. (Consultez le mode d'emploi du trépied.)
- Il pourrait ne pas être possible de retirer la carte ou la batterie lors de l'utilisation d'un trépied ou d'un monopode.

Informations personnelles

Afin de protéger vos renseignements personnels, il est recommandé de protéger la connexion Wi-Fi avec un mot de passe. (→273)

Si des noms ou dates de naissance sont définis dans [Configuration profil] ou dans la fonction [Visage], gardez à l'esprit que l'appareil et les images enregistrées contiennent des renseignements personnels.

● Dénier de responsabilité

- Les données enregistrées, incluant les renseignements personnels, peuvent être changées ou perdues lors d'une mauvaise manipulation, une erreur d'opération, d'électricité statique, d'un accident, de dysfonctionnement ou de réparation. Panasonic ne saurait être tenue pour responsable de tout dommage résultant d'une perte de données enregistrées, incluant les renseignements personnels.

● Lors d'une demande de service, d'un transfert de propriété ou de la mise au rebut

- Après avoir noté les renseignements personnels, effectuez [Réinit. paramètres Wi-Fi]/ [Supprimer compte] pour supprimer les données qui contiennent des renseignements personnels, tels que ceux des réglages de connexion LAN sans fil enregistrés ou définis sur l'appareil. (→51, 262)
- Réinitialisez les réglages pour protéger les renseignements personnels. (→50)
- Retirez la carte mémoire de l'appareil avant de le faire réparer.
- La mémoire interne de l'appareil et les paramètres peuvent être réinitialisés lors de la réparation de l'appareil.
- Veuillez communiquer avec votre détaillant ou avec le centre de service le plus proche si les opérations mentionnées plus haut ne sont pas possibles en raison d'un dysfonctionnement.

● Lors d'un transfert de propriété ou de la mise au rebut de la carte mémoire, reportez-vous à la section « Lors de la mise au rebut ou du transfert des cartes » à la section précédente. (→327)**● Téléchargement sur des services Web**

- Des images peuvent contenir des renseignements personnels pouvant permettre d'identifier l'utilisateur tels que des titres ou des heures et dates de prise de vue et les données d'emplacement. Avant de télécharger des photos sur des sites Web, assurez-vous que les photos ne contiennent pas de données qui ne doivent pas être divulguées.

Mises en garde et précautions à prendre

- Le logo SDXC est une marque de commerce de SD-3C, LLC.
- HDMI, le logo HDMI et High-Definition Multimedia Interface sont des marques de commerce ou des marques déposées de HDMI Licensing LLC aux États-Unis et dans d'autres pays.
- HDAVI Control™ est une marque de commerce de Panasonic Corporation.
- "AVCHD", "AVCHD Progressive" et le logo "AVCHD Progressive" sont des marques de commerce de Panasonic Corporation et Sony Corporation.
- Fabriqué sous licence de Dolby Laboratories.
Dolby et le symbole double-D sont des marques déposées de Dolby Laboratories.
- Adobe est une marque de commerce ou une marque déposée de Adobe Systems Incorporated aux États-Unis et/ou dans d'autres pays.
- Pentium est une marque commerciale d'Intel Corporation aux États-Unis et/ou dans d'autres pays.
- Windows et Windows Vista sont des marques déposées ou des marques de commerce de Microsoft Corporation aux États-Unis et/ou dans d'autres pays.
- iMovie, Mac et Mac OS sont des marques déposées de Apple Inc. aux États-Unis et dans d'autres pays.
- iPad, iPhone et iPod touch sont des marques de commerce d'Apple Inc., enregistrées aux États-Unis et dans d'autres pays.
- App Store est une marque de service de Apple Inc.
- Android et Google Play sont des marques de commerce ou des marques déposées de Google Inc.
- Le logo Wi-Fi CERTIFIED™ est une marque de certification de Wi-Fi Alliance®.
- Le symbole Wi-Fi Protected Setup™ est une marque de certification de Wi-Fi Alliance®.
- « Wi-Fi® » et « Wi-Fi Direct® » sont des marques déposées de Wi-Fi Alliance®.
- « Wi-Fi Protected Setup™ », « WPA™ » et « WPA2™ » sont des marques de commerce de Wi-Fi Alliance®.
- DLNA, le logo DLNA et DLNA CERTIFIED sont des marques de commerce, des marques de service ou des marques de certification de la Digital Living Network Alliance.
- QR Code est une marque déposée de DENSO WAVE INCORPORATED.
- Ce produit utilise la technologie "DynaFont" de DynaComware Corporation. DynaFont est une marque déposée de DynaComware Taiwan Inc.
- Les autres noms, de produits ou de sociétés, mentionnés dans le présent manuel sont des marques de commerce ou des marques déposées de leurs ayants droit respectifs.



Mises en garde et précautions à prendre

Ce produit est sous licence au titre de la licence du portefeuille de brevets AVC pour un usage personnel et non commercial par le consommateur en vue du (i) codage vidéo en conformité avec la norme AVC ("AVC Video") et(ou) du (ii) décodage d'une vidéo AVC codée par un consommateur agissant dans le cadre d'une activité personnelle et non commerciale et(ou) obtenue par un fournisseur vidéo autorisé à fournir des vidéos AVC. Aucun permis n'est accordé ou implicite pour tout autre usage. Des informations supplémentaires peuvent être obtenues auprès de MPEG LA, LLC.

Visitez le site <http://www.mpegla.com>.

Mises en garde et précautions à prendre

Cet appareil incorpore les logiciels suivants :

- (1) le logiciel développé de façon indépendante par ou pour Panasonic Corporation,
- (2) le logiciel appartenant à un tiers et accordé sous licence à Panasonic Corporation et/ou,
- (3) un logiciel ouvert

Le logiciel indiqué à (3) est distribué dans l'espoir qu'il sera utile, mais sans AUCUNE GARANTIE; sans même la garantie implicite d'une possible VALEUR MARCHANDE OU D'UNE ADÉQUATION À UN USAGE PARTICULIER.

Veuillez vous reporter aux conditions détaillées relatives qui y sont affichées en sélectionnant [MENU/SET] → [Configuration] → [Affichage version] → [Infos logiciel].