

# Panasonic®

## Manuel d'utilisation Fonctions avancées Appareil photo numérique

Modèle **DMC-LX7**

# LUMIX

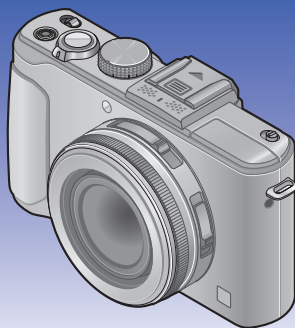

Avant de raccorder, régler ou utiliser l'appareil, il est recommandé de lire attentivement le manuel d'utilisation.



# Table des matières

## Préparatifs

Avant utilisation.....	6
Accessoires fournis .....	8
Noms et fonctions des principaux éléments .....	9
Fixation du capuchon d'objectif et de la bandoulière.....	13
Charge de la batterie.....	14
Vérification de l'état de la batterie .....	15
Guide des durées d'enregistrement et des photos enregistrables.....	16
Mise en place et retrait de la carte (vendue séparément)/de la batterie ...	18
Support de stockage des images (cartes et mémoire interne) .....	20
Guide des capacités d'enregistrement (images/durées d'enregistrement) .....	21
Réglage de l'horloge .....	23
Modification du réglage de l'horloge .....	24
Réglage du menu.....	25

## Utilisation du menu

[Configuration].....	27
[Réglage horloge].....	27
[Heure mondiale].....	27
[Date de voyage].....	28
[Bip].....	29
[Volume].....	30
[Mém. rég. person.].....	30
[Rég. touche Fn].....	30
[Écran] / [Viseur].....	31
[Mode ACL] .....	31
[Style viseur] / [Style ACL].....	32
[Grille référence].....	32
[Histogramme].....	33
[Zone enreg. vidéo] .....	34
[Aff. mémoire].....	34
[Haute lumière].....	34
[Posémètre].....	35
[Reprise d'objectif].....	35
[Assistance MPM] .....	35
[Économie] .....	36
[Lecture sur ACL] .....	37
[Prév. auto].....	37
[Mode activation].....	38
[Renum. fichier].....	38
[Restaurer] .....	39
[Mode USB].....	39
[Sortie].....	39
[VIERA Link] .....	40
[Lecture 3D].....	40
[Rotation aff.].....	40
[Menu scène].....	41
[Reprise menu].....	41
[Enr. nom utilisat.].....	41
[Affichage version].....	42
[Formatage].....	42
[Langue] .....	43
[Mode démo] .....	43
Saisie de texte.....	44

## Fonctions - Enregistrement

<b>Séquence des opérations</b> .....	<b>45</b>
<b>À propos des modes d'enregistrement</b> .....	<b>48</b>
<b>Prises de vues avec paramètres automatiques</b>	
<b>Mode [Automatisation intelligente]....</b>	<b>49</b>
Détection automatique des scènes .....	49
Défocalisation de l'arrière-plan .....	50
À propos du flash .....	52
[Mode couleur] .....	53
[Antiflou mouvement] .....	53
[Prise noct. main i.] .....	53
[HDR i (Dyn. étendue)] .....	54
Détection MPA .....	55
Mode [Automat. intelligente plus] .....	56
À propos des rubriques paramétrables .....	57
<b>Prises de vues avec réglages manuels</b>	
<b>Mode [Programme EA] .....</b>	<b>58</b>
Décalage de programme .....	58
[Diagramme programme] .....	59
<b>Prises de vues avec paramétrage de la valeur de l'ouverture</b>	
<b>Mode [Priorité ouverture] .....</b>	<b>60</b>
<b>Prises de vues avec paramétrage de la vitesse d'obturation</b>	
<b>Mode [Priorité vitesse] .....</b>	<b>61</b>
<b>Prises de vues avec paramétrage de la valeur de l'ouverture et de la vitesse d'obturation</b>	
<b>Mode [Exposition manuelle] .....</b>	<b>62</b>
<b>Prises de vues avec modification de l'effet d'image</b>	
<b>Mode [Commande créative] .....</b>	<b>64</b>
[Expressif] .....	66
[Rétro] .....	66
[Exposition élevée] .....	67
[Exposition faible] .....	67
[Sépia] .....	68
[Monochrome dynamique] .....	68
[Artistique] .....	69
[Dynamique +] .....	69
[Traitement croisé] .....	70
[Appareil photo-jouet] .....	70

[Effet miniature] .....	71
[Mise au point douce] .....	72
[Effet d'étoile] .....	72
[Élément couleur] .....	73
[Flou léger] .....	73
[Flou radial] .....	74
<b>Enregistrement en fonction de la scène</b>	
<b>[Mode scène] .....</b>	<b>75</b>
[Portrait] .....	76
[Carnation] .....	76
[Paysage] .....	76
[Photo panoramique] .....	76
[Sports] .....	78
[Portrait nocturne] .....	78
[Paysage nocturne] .....	78
[Prise nocturne main] .....	78
[HDR (Dynamique étendue)] .....	79
[Nourriture] .....	79
[Bébé] .....	79
[Animal domestique] .....	79
[Crépuscule] .....	80
[À travers vitre] .....	80
[Mode photo 3D] .....	81
<b>Enregistrement d'images animées ....</b>	<b>82</b>
Prise de vues pendant l'enregistrement d'images animées .....	86
<b>Enregistrement d'images animées avec des paramètres effectués manuellement</b>	
<b>[Mode film créatif] .....</b>	<b>87</b>
[Film haute vitesse] .....	89
<b>Mémorisation des paramètres personnalisés et enregistrement</b>	
<b>Mode [Personnaliser] .....</b>	<b>90</b>
[Mém. rég. person.] .....	90
[Personnaliser] .....	91
<b>Utilisation du zoom .....</b>	<b>92</b>
Zoom optique .....	93
Zoom optique étendu .....	93
[Zoom i.] Zoom intelligent .....	94
[Zoom numérique] .....	94
[Zoom fixe] .....	95

<b>Prises de vues avec mise au point automatique</b> .....	<b>96</b>
Photos de personnes de face .....	97
Verrouillage automatique de la mise au point sur un sujet en mouvement .....	98
Sujet non centré .....	98
Position déterminée pour la mise au point.....	99
Utilisation de la mise au point manuelle avec la mise au point automatique.....	101
<b>Prises de vues en gros plan</b> .....	<b>102</b>
<b>Prises de vues avec verrouillage de la mise au point et(ou) de l'exposition</b> .....	<b>103</b>
<b>Prises de vues avec mise au point manuelle</b> .....	<b>104</b>
<b>Prises de vues avec le flash intégré</b> ... ..	<b>106</b>
Modification du paramétrage du flash.....	107
<b>Réglage du niveau de sensibilité ISO</b> .....	<b>109</b>
<b>Paramétrage des couleurs (Équilibre des blancs)</b> .....	<b>111</b>
Réglage manuel de l'équilibre des blancs .....	112
Paramétrage de l'équilibre des blancs au moyen de la température des couleurs.....	113
Réglage fin de l'équilibre des blancs.....	113
Enregistrement avec test d'équilibre des blancs .....	114
<b>Prise de vues avec le retardateur</b> ....	<b>116</b>
<b>Paramétrage de la fonction de prises en rafale</b> .....	<b>118</b>
<b>Modification du format d'image de photos</b> .....	<b>121</b>
Prises de vues avec changement automatique du format d'image [Rafale format].....	122
<b>Utilisation du filtre ND intégré</b> .....	<b>123</b>
<b>Compensation de l'exposition</b> .....	<b>124</b>
[Prise rafale auto].....	125
<b>Sélection de l'affichage des informations sur l'enregistrement, etc.</b> .....	<b>127</b>
<b>Utilisation de l'indicateur de niveau</b> ... ..	<b>128</b>
<b>Utilisation du menu rapide</b> .....	<b>129</b>
<b>Prises de vues avec fonction de reconnaissance de visage [Visage]</b> ... ..	<b>130</b>
Mémorisation de visages .....	131
Modification ou suppression des informations des personnes mémorisées... ..	133
<b>Utilisation du menu [Enr.]</b> .....	<b>134</b>
[Style photo] .....	134
[Taille image].....	135
[Qualité].....	136
[Rég. limite ISO].....	137
[Paliers ISO].....	137
[Sensibilité étendue].....	137
[Diagramme programme].....	137
[Visage].....	137
[Mode MPA].....	137
[MPA rapide].....	138
[Verrou MPA/EA] .....	138
[Mode de mesure].....	139
[Dynamique i.].....	139
[Exposition multi].....	140
[Vitesse obtur. min.].....	141
[Résolution i.] .....	141
[Zoom i.].....	141
[Zoom numérique].....	141
[Zoom fixe] .....	142
[Stabilisateur] .....	142
[Lampe assist. MPA] .....	143
[Flash] .....	143
[Synchro flash] .....	144
[Réglage flash] .....	145
[Sans yeux-rouges] .....	145
[Mode couleur] .....	146
[Antiflou mouvement] .....	146
[Prise noct. main i.].....	146
[HDR i (Dyn. étendue)].....	146
[Viseur optique] .....	146
[Rafale format].....	146
[Prises en accéléré].....	147
[Timbre date] .....	149
[Réglage horloge].....	149
<b>Utilisation du menu [Images animées]</b> .....	<b>150</b>
[Mode enreg.].....	150
[Qualité enreg.].....	150
[MPA en continu] .....	151
[Coupe-vent].....	151

## Fonctions - Visionnement

<b>Visionnement des images</b>	
<b>[Lecture normale]</b> .....	<b>152</b>
Zoom avant et	
« Visualisation avec fonction zoom » .....	153
Affichage d'une liste d'images	
« Mosaïque » .....	154
Visualisation d'images selon leur date	
d'enregistrement « Calendrier » .....	155
Visualisation d'images prises en rafale	
et lors d'un enregistrement par intervalles...	156
À propos du visionnement panoramique...	158
<b>Visionnement d'images animées</b> ....	<b>159</b>
<b>Saisie d'images fixes à partir</b>	
<b>d'images animées</b> .....	<b>160</b>
<b>Segmentation d'images animées</b> .....	<b>161</b>
<b>Commutation de l'affichage des</b>	
<b>informations sur les images, etc. ....</b>	<b>162</b>
<b>Effacement d'images</b> .....	<b>163</b>
Effacement de plusieurs images (jusqu'à 100)/	
Effacement de toutes les images .....	164
<b>Méthodes de visionnement</b>	
<b>[Mode lecture]</b> .....	<b>165</b>
[Régl. 2D/3D].....	165
[Diaporama].....	166
[Lecture filtrée] .....	168
[Calendrier].....	168
<b>Retouches des images</b> .....	<b>169</b>
[Retouche auto].....	169
[Retouche créative] .....	170
<b>Utilisation du menu [Lecture]</b> .....	<b>171</b>
[Sélection téléchargement].....	171
[Édition titre] .....	172
[Timbre caract.] .....	173
[Div. img. animées].....	174
[Redimen.].....	175
[Cadrage] .....	176
[Redressement].....	177
[Mes favoris].....	178
[Impression].....	179
[Protection].....	180
[Modif. visage].....	181
[Copie].....	182

## Divers

<b>Visualisation sur un écran de</b>	
<b>télévision</b> .....	<b>183</b>
Lecture avec VIERA Link (HDMI)	
(HDAVI Control™).....	185
Lecture des images fixes 3D.....	187
<b>Copie d'images fixes et animées</b>	
<b>enregistrées</b> .....	<b>189</b>
Copie en insérant la carte SD dans un	
enregistreur.....	189
Copie d'images en cours de lecture par	
l'entremise de câbles AV	
(vendus séparément) .....	189
Copie sur un ordinateur à l'aide du logiciel	
« PHOTOfunSTUDIO » .....	190
<b>Raccordement à un PC</b> .....	<b>191</b>
Transfert d'images fixes et animées	
enregistrées au format [MP4] (sauf les	
images animées au format AVCHD) .....	192
Téléchargement sur des sites de partage	
d'images.....	194
<b>Impression</b> .....	<b>195</b>
Impression de plusieurs photos (multiple)...	197
Impression de la date et du texte .....	197
Paramétrage de l'impression sur	
l'appareil photo.....	198
<b>Accessoires pour appareils photo</b>	
<b>numériques</b> .....	<b>199</b>
Utilisation d'un viseur à vision directe	
(vendu séparément).....	199
Utilisation d'un viseur externe	
(vendu séparément).....	200
Utilisation d'un flash externe	
(vendu séparément) .....	201
Utilisation d'un filtre (vendu séparément)...	203
Utilisation de l'adaptateur secteur (vendu	
séparément) et du coupleur c.c. (vendu	
séparément) au lieu de la batterie.....	205
<b>Affichage à l'écran ACL</b> .....	<b>206</b>
<b>Affichage de messages</b> .....	<b>211</b>
<b>Dépannage</b> .....	<b>213</b>
<b>Mises en garde et précautions à</b>	
<b>prendre</b> .....	<b>222</b>

## Avant utilisation

### ■ Manipulation de l'appareil

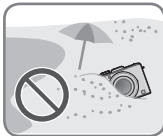
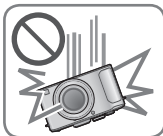

#### Évitez les chocs, la vibration et la pression.

- Évitez d'utiliser l'appareil dans les conditions suivantes, lesquelles pourraient endommager l'objectif, l'écran ACL ou le boîtier. Cela pourrait aussi entraîner un mauvais fonctionnement de l'appareil ou empêcher l'enregistrement.
  - Échapper ou heurter l'appareil contre une surface dure.
  - S'asseoir avec l'appareil dans votre poche de pantalon ou le forcer dans un sac plein.
  - Fixer des accessoires à la dragonne.
  - Exercer une forte pression sur l'objectif ou l'écran ACL.

#### L'appareil n'est pas étanche à la poussière, ni à l'eau, ni aux éclaboussures.

#### Évitez d'utiliser l'appareil dans un endroit où il se trouve beaucoup de poussière ou de sable, ou encore où l'appareil pourrait être mouillé.

- Évitez d'utiliser l'appareil dans des situations où du sable, de l'eau ou des matières étrangères pourraient s'introduire dans l'appareil par l'objectif ou autour des touches. Prenez un soin particulier parce que de telles conditions peuvent endommager l'appareil de manière irrémédiable.
  - Dans des endroits très poussiéreux ou sablonneux.
  - Sous la pluie ou sur une plage où l'appareil pourrait être mouillé.

### ■ Condensation (buée sur l'objectif ou sur l'écran ACL)

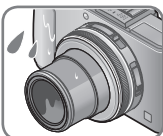

- De la condensation peut se former lorsque l'appareil est exposé à de brusques changements de température ou d'humidité. Évitez de telles conditions lesquelles peuvent salir l'objectif ou l'écran ACL, entraîner de la moisissure ou endommager l'appareil.
- Si de la condensation devait se former, mettez l'appareil hors marche et attendez environ deux heures avant d'utiliser l'appareil. Dès que la température de l'appareil s'approchera de la température ambiante, la buée disparaîtra d'elle-même.

### ■ Faites toujours un essai d'abord !

Avant tout événement important (un mariage, par exemple) dont vous voulez prendre des images, effectuez toujours des prises de vues d'essai en vue de vous assurer que l'image et le son sont adéquatement enregistrés.

### ■ Aucun dédommagement pour prises de vues ratées

Panasonic ne fournira aucun dédommagement pour des prises de vues ratées même si les problèmes sont attribuables à une défectuosité de l'appareil ou de la carte mémoire.

### ■ Observez scrupuleusement les lois sur les droits d'auteur

L'utilisation non autorisée d'enregistrements comportant des éléments protégés par des droits d'auteur à des fins autres que strictement personnelles est interdite. L'enregistrement de certain matériel même à des fins personnelles pourrait être interdit.

### ■ Reportez-vous aussi à la section « Mises en garde et précautions à prendre » (→222)

● Veuillez noter que les commandes, les composants, les menus et autres informations de votre appareil photo numérique peuvent varier des illustrations et écrans illustrés dans ce manuel.

#### ● Icônes du mode d'enregistrement

Il est possible de sélectionner et d'exécuter les menus et fonctions pour les modes d'enregistrement indiqués en bleu près des titres de section sur la molette de sélection de mode.



Dans l'exemple illustré à gauche, les modes d'enregistrement suivants sont disponibles : **P**, **A**, **S** et **M**.

\* C1 et C2 seront différents selon les modes d'enregistrement validés dans les paramètres personnalisés.

## Accessoires fournis

Vérifiez que tous les accessoires sont inclus avant d'utiliser l'appareil.

- Les accessoires et leur forme peuvent varier selon le pays ou la région où l'appareil a été acheté.  
Pour de plus amples renseignements sur les accessoires, consultez le manuel d'utilisation (Fonctions de base).
- Le bloc-batterie est appelé bloc-batterie ou batterie dans le présent manuel.
- Le chargeur pour la batterie est appelé chargeur dans le présent manuel.
- Le terme carte utilisé dans ce manuel d'utilisation se réfère aux cartes mémoire SD, aux cartes mémoire SDHC et aux cartes mémoire SDXC.
- Veuillez disposer des emballages de façon appropriée.
- Conservez les petites pièces hors de la portée des enfants.

### ■ Accessoires vendus séparément

- **Les cartes sont vendues séparément.** Il est possible d'enregistrer ou de visualiser des images sur la mémoire interne en l'absence de carte. (→20)
- Si l'un des accessoires a été perdu, veuillez téléphoner au 1 800 99-LUMIX (1-800-995-8649) pour plus de détails sur le remplacement des pièces.



## Noms et fonctions des principaux éléments

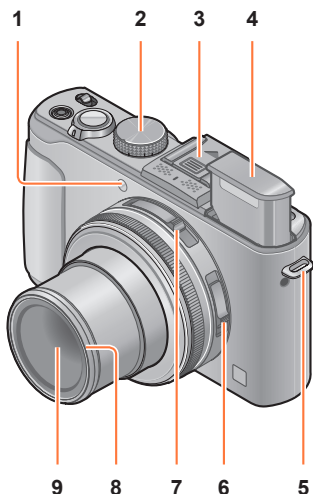

### 1 Voyant du retardateur / Lampe d'assistance MPA

S'allume lorsque le retardateur est activé ou que la mise au point automatique est effectuée dans des endroits sombres. (→116, 143)

### 2 Molette de sélection de mode

Commute le mode d'enregistrement. (→48)

### 3 Griffes porte-accessoires (Couvercle de la griffe porte-accessoires)

Le couvercle de la griffe porte-accessoires est déjà en place au moment de l'achat.

### 4 Flash incorporé (flash)

Utilisez le commutateur d'ouverture du flash pour ouvrir et utiliser le flash. (→106)

### 5 Œillet de la bandoulière

Fixez la bandoulière et la cordelette du capuchon (fournis) à cet œillet. (→13)

### 6 Sélecteur de mise au point

Commute le paramétrage de la mise au point. (→96, 102, 104)

### 7 Commutateur de format de l'image

Commute le format d'image de la photo. (→121)

### 8 Protecteur de filetage (→203)

### 9 Objectif

Le barillet de l'objectif s'étend vers l'avant lors de la prise de vue.

## ■ À propos du couvercle de la griffe porte-accessoires

Retirez le couvercle de la griffe porte-accessoires lors de l'utilisation d'un viseur à vision directe (vendu séparément), d'un viseur externe (vendu séparément) ou d'un flash externe (vendu séparément).

### Retrait du couvercle de la griffe porte-accessoires

Tout en appuyant sur la touche de dégagement du couvercle de la griffe porte-accessoires ①, tirez sur le couvercle dans le sens de la flèche ② pour le dégager.



- Veillez à remettre en place le couvercle de la griffe porte-accessoires lorsque celle-ci n'est pas utilisée.
- Lors du retrait du couvercle, rangez-le dans un endroit sûr afin de ne pas le perdre.
- Après avoir retiré le couvercle de la griffe porte-accessoires, assurez-vous qu'aucune matière étrangère, tels que liquides ou grains de sable, n'entrent pas en contact avec le connecteur.

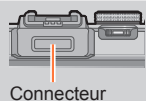

Connecteur

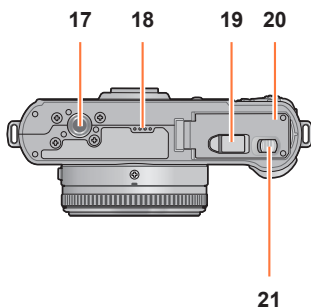
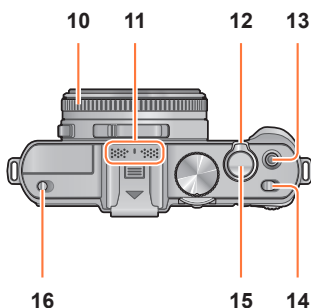

### 10 Bague d'ouverture

Règle la valeur d'ouverture. (→60, 62)

### 11 Microphone

Enregistre la piste sonore accompagnant les images animées enregistrées. (→82)

### 12 Levier du zoom

Règle la plage d'enregistrement. (→92)

### 13 Touche d'images animées

Appuyez sur cette touche pour lancer et arrêter l'enregistrement d'images animées. (→46)

### 14 Interrupteur

Met l'appareil en ou hors marche.

### 15 Déclencheur

Appuyez sur cette touche pour enregistrer une image fixe. (→46)

### 16 Commutateur d'ouverture du flash

Appuyez sur ce commutateur pour ouvrir le flash. (→106)

### 17 Réceptacle de trépied

Fixez un trépied ou d'autres accessoires. Ne fixez pas l'appareil à un trépied avec une vis de 5,5 mm ou plus. Cela pourrait endommager l'appareil.

### 18 Haut-parleur

Ne couvrez pas le haut-parleur avec les doigts.

### 19 Couvercle du coupleur c.c.

Utilisez l'adaptateur secteur (vendu séparément) ou le coupleur c.c. (vendu séparément) conçus spécialement pour cet appareil. (→205)

### 20 Couvercle du logement de la carte/batterie

Ouvrez ce couvercle pour mettre en place et retirer une carte ou une batterie. (→18)

### 21 Levier de dégagement

Glissez ce levier pour ouvrir le couvercle du logement de la carte/batterie. (→18)

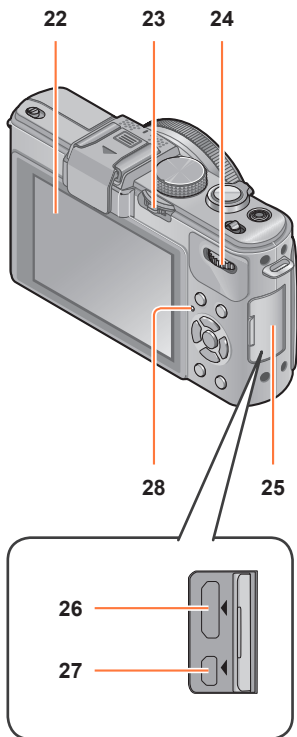
**22 Écran ACL (→206)****23 Levier ND/Mise au point [ND/FOCUS]**

Pour utiliser le levier, déplacez-le vers la gauche ou la droite ou appuyez dessus. Utilisez ce levier pour le réglage de la mise au point ou pour activer/désactiver le filtre ND intégré. (→104, 123)

**24 Molette de sélection arrière**

Pour utiliser la molette, tournez-la vers la droite ou la gauche ou appuyez dessus. Utilisez cette molette pour des opérations telles que le réglage de la vitesse d'obturation ou la sélection d'une rubrique. (→61, 62, 124)

**25 Couvercle du bornier**

Ouverture du couvercle du bornier.

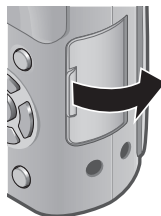
**26 Prise [HDMI]**

Connectez un câble mini HDMI (vendu séparément) à cette prise. (→183)

**27 Prise de sortie AV/numérique [AV OUT/DIGITAL]**

Connectez le câble de connexion USB ou un câble AV (vendu séparément) à cette prise. (→183, 192, 195)

**28 Indicateur d'état**

L'indicateur d'état s'allume selon les conditions d'opération de l'appareil.

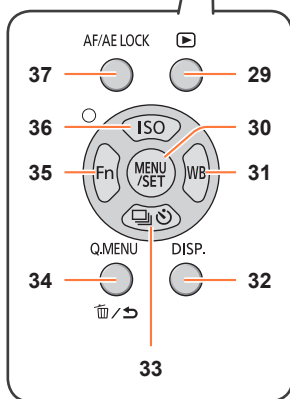
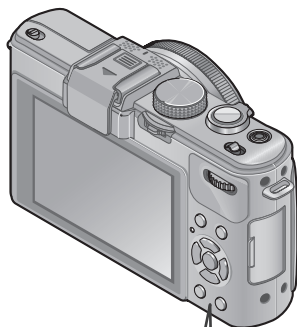
**29 Touche de lecture**

Commute entre le mode d'enregistrement et le mode de lecture. (→152)

**30 Touche de menu/réglage [MENU/SET]**

Utilisée principalement pour afficher les écrans de menu ou paramétrer les rubriques de menu. (→25)

**31 Touche d'équilibre des blancs [WB] / Touche de droite (▶)**

Affiche l'écran de réglage de l'équilibre des blancs. Cette touche sert également à déplacer le curseur sur les écrans de menu et à d'autres fonctions. (→25, 111)

**32 Touche d'affichage [DISP.]**

Commute les écrans affichés. (→127, 162)

**33 Touche [⏏] / Touche du bas (▼)**

Affiche les écrans de paramétrage des prises en rafale, du retardateur et d'autres fonctions. Cette touche sert également à déplacer le curseur sur les écrans de menu et à d'autres fonctions. (→25, 116, 118, 125)

**34 Touche de menu rapide [Q.MENU] / Touche d'effacement/retour [⏏/↶]**

Affiche le menu rapide dans le mode d'enregistrement. Supprime des photos dans le mode de lecture. Cette touche sert également à revenir à l'écran précédent d'un menu. (→129, 163)

**35 Touche [Fn] / Touche de gauche (◀)**

Affiche l'écran de la fonction assignée à la touche [Fn] correspondante. Cette touche sert également à déplacer le curseur sur les écrans de menu et à d'autres fonctions. (→25, 30)

**36 Touche de sensibilité ISO [ISO] / Touche du haut (▲)**

Affiche l'écran de paramétrage de la sensibilité ISO. Cette touche sert également à déplacer le curseur sur les écrans de menu et à d'autres fonctions. (→25, 109)

**37 Touche de verrou MPA/EA [AF/AE LOCK]**

Verrouille l'exposition et la mise au point. (→103, 138)

## Fixation du capuchon d'objectif et de la bandoulière

Si aucune prise de vue n'est prévue, fixez le capuchon afin de protéger l'objectif. Il est recommandé de mettre le capuchon en place avec sa cordelette pour prévenir le risque de perdre le capuchon. Il est également recommandé de fixer la bandoulière pour prévenir le risque d'échapper l'appareil.

### 1 Utilisez la cordelette fournie pour fixer le capuchon d'objectif à l'appareil.

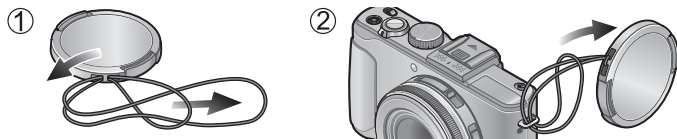

### 2 Fixez le capuchon sur l'objectif.

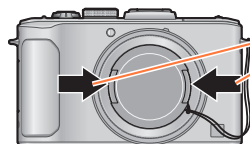

Pour retirer le capuchon, appuyez sur les parties identifiées par les flèches dans l'illustration ci-contre.

### 3 Fixez la bandoulière.

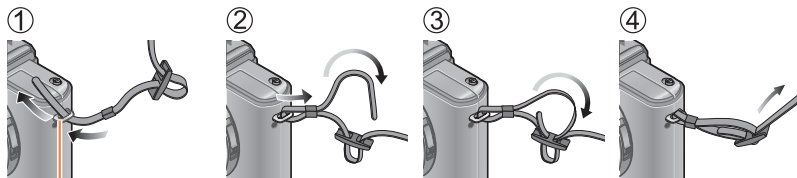

Œillet de la bandoulière

- Fixez l'autre extrémité de la bandoulière.
- Assurez-vous que la bandoulière ne devienne pas lâche.
- Fixez la bandoulière en prenant soin que le logo LUMIX soit vers l'extérieur.
- Placez la bandoulière autour de l'épaule.
  - Ne l'enroulez pas autour de votre cou.
  - Cela pourrait entraîner un accident ou des blessures.
- Rangez la bandoulière hors de la portée des enfants.
  - Un enfant pourrait s'étrangler dans l'éventualité où il enroulerait la bandoulière autour de son cou.

## Charge de la batterie

Chargez la batterie avant de l'utiliser pour la première fois ! (la batterie n'est pas chargée à l'achat.)

### ■ À propos des batteries qu'il est possible d'utiliser avec cet appareil

Il a été découvert que des batteries de contrefaçon ressemblant beaucoup au produit original sont disponibles à l'achat sur certains marchés. Certaines de ces batteries ne sont pas correctement protégées par la protection interne et ne répondent pas aux normes de sécurité concernées. Il est possible que ces batteries puissent exploser ou présenter un risque d'incendie. Sachez que Panasonic ne saurait être tenue responsable d'aucun accident ni d'aucune défectuosité causé par l'utilisation d'une batterie de contrefaçon. Afin d'assurer que vous utilisez un produit sécuritaire, nous vous recommandons d'utiliser une batterie Panasonic authentique.

- Utilisez le chargeur et la batterie recommandés pour cet appareil.

### 1 Insérez la batterie dans le chargeur en alignant les connecteurs.



### 2 Branchez le chargeur dans une prise de courant.

- Type enfichable
- Type avec prise d'entrée

Batterie

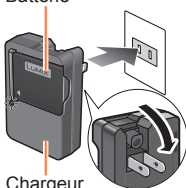

Chargeur  
(selon le modèle)



- Le cordon d'alimentation ne peut pas être inséré à fond dans la prise d'entrée.

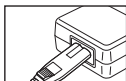

#### Voyant de charge ([CHARGE])

**Allumé** : La recharge est en cours  
**Éteint** : La recharge est terminée

#### Si le voyant clignote :

- La recharge pourrait prendre plus de temps car la température de la batterie est trop élevée ou trop basse (la recharge pourrait ne pas être complétée).
- Les bornes du chargeur ou de la batterie sont sales. Essayez-les avec un linge sec.

### 3 Retirez la batterie du chargeur à la fin du chargement.

- Le chargeur est en mode de veille lorsque l'adaptateur secteur est branché. Le circuit principal est toujours « sous-tension » tant que le chargeur est raccordé à une prise de courant.

## ■ Remarques sur la durée de charge

Durée de charge

Environ 155 minutes

- La durée de charge indiquée ci-dessus est le temps requis pour recharger la batterie lorsqu'elle est à plat. La durée de charge varie selon les conditions d'utilisation de la batterie. La charge prend plus de temps dans les cas où la température est soit trop basse soit trop élevée et lorsque la batterie n'a pas été utilisée depuis un certain temps.

- Utilisez toujours une batterie de marque Panasonic.
- Si une batterie autre que Panasonic est utilisée, nous ne pouvons garantir le bon fonctionnement de l'appareil.
- **Retirez la batterie après utilisation.**
  - Placez la batterie dans un sac en plastique et veillez à l'éloigner de tout objet métallique (telles que des agrafes) lors de son transport ou de son rangement.
- Pour retirer la batterie, mettez l'appareil hors marche et attendez que l'indicateur LUMIX sur l'écran ACL s'éteigne. (Ignorer cette consigne pourrait causer un mauvais fonctionnement de l'appareil et endommager la carte ou les données enregistrées.)
- Jetez les batteries inutilisables selon les règlements de recyclage en vigueur. Appelez la ligne d'assistance RBRC au 1-800-822-8837 pour plus d'informations.

## Vérification de l'état de la batterie

Lorsque l'appareil est en marche, la capacité restante de la batterie est affichée.



### Indicateur de l'état de la batterie

(alimentation sur batterie seulement)



Si l'indicateur de l'état de la batterie clignote en rouge, rechargez ou remplacez la batterie.

\* Lorsque l'écran ACL est désactivé, l'indicateur d'état clignote.

### Guide des durées d'enregistrement et des photos enregistrables

Le nombre de photos enregistrables ou la durée d'enregistrement peut varier selon les conditions ambiantes et d'utilisation de l'appareil. Ces valeurs pourraient être moindres si le flash, le zoom ou d'autres fonctions sont fréquemment utilisées, ou encore dans un lieu où la température est basse.

#### ■ Enregistrement d'images fixes

Nombre de photos enregistrables	Environ 330 photos	Selon les normes CIPA
Durée d'enregistrement	Environ 165 minutes	

#### ● Conditions d'enregistrement selon les normes CIPA

CIPA est l'acronyme de [Camera & Imaging Products Association].

- Mode [Programme EA]
- Température ambiante : 23 °C (73,4 °F)/  
Humidité relative : 50% avec écran à cristaux liquides en fonction.
- Utilisation d'une carte mémoire SD de marque Panasonic (32 Mo).
- Utilisation de la batterie fournie.
- Démarrage de l'enregistrement 30 secondes après la mise sous tension de l'appareil photo (Lorsque la fonction de stabilisateur optique de l'image est réglée sur [OUI]).
- Prise de vue une fois toutes les 30 secondes, avec déclenchement du flash une fois sur deux.
- Rotation du levier du zoom de la position téléobjectif à grand-angle et inversement pour chaque prise de vue.
- Mise hors marche de l'appareil photo à toutes les 10 prises de vues et attente jusqu'à ce que la température de la batterie baisse.

Le nombre d'images enregistrables sera réduit si l'intervalle entre chaque prise de vue est plus long (c.-à-d. environ le quart pour un intervalle de 2 minutes dans les conditions mentionnées plus haut).



## ■ Enregistrement d'images animées

[Mode enreg.]	[AVCHD]		[MP4]
[Qualité enreg.]	[PSH]	[FSH]	[FHD]
Durée d'enregistrement disponible	Environ 90 minutes	Environ 100 minutes	Environ 110 minutes
Durée d'enregistrement réelle	Environ 50 minutes	Environ 55 minutes	Environ 60 minutes

### ● Conditions d'enregistrement

- Température 23 °C (73,4 °F), humidité relative 50%
- La durée d'enregistrement restante pour l'enregistrement en continu est affichée à l'écran.

### ● La durée d'enregistrement restante pour l'enregistrement en continu est affichée à l'écran

- Il est possible d'enregistrer, en continu, une image animée au format [MP4] pendant jusqu'à 29 minutes et 59 secondes ou jusqu'à environ 4 Go. (Du fait que le taille d'un fichier d'image animée pouvant être enregistré en continu sous [FHD] au format [MP4] sera plus grande, la durée d'enregistrement sera plus courte que 29 minutes et 59 secondes.)
- Lorsque [Qualité enreg.] des images animées au format [AVCHD] a été réglé sur [PSH] ou [FSH], il est possible d'enregistrer, en continu, une séquence d'images animées pendant jusqu'à 29 minutes et 59 secondes.

## ■ Visionnement d'images

Durée de lecture	Environ 240 minutes
------------------	---------------------

- Le nombre d'images enregistrables ou la durée d'utilisation disponible peut varier selon l'environnement et les conditions d'utilisation.
- Si la puissance disponible de la batterie est considérablement diminuée, la batterie est à la fin de sa vie utile. Veuillez vous procurer une nouvelle batterie.

## Mise en place et retrait de la carte (vendue séparément)/de la batterie

- Réglez l'interrupteur de l'appareil sur [OFF].

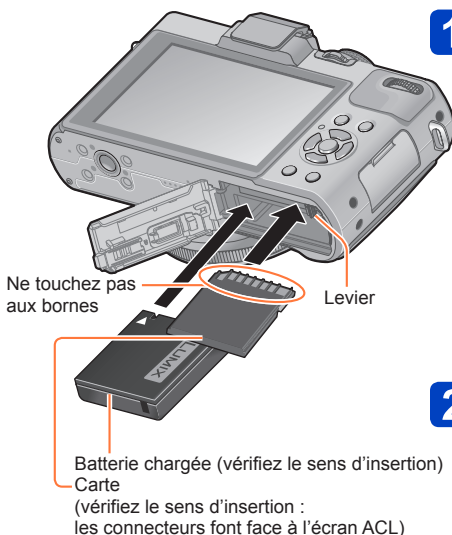

- 1** Glissez le levier de dégagement vers la position [OPEN] et ouvrez le couvercle du logement de la carte/batterie.

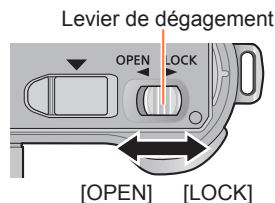

- 2** Introduisez la batterie et la carte en faisant attention au sens lors de l'insertion.

- **Batterie** : Introduisez la batterie à fond jusqu'à ce qu'elle s'enclenche. Assurez-vous que le levier est en place.
- **Carte** : Introduisez la carte à fond jusqu'à ce qu'elle s'enclenche.

- 3** Fermez le couvercle et glissez le levier de dégagement vers la position [LOCK].

### ■ Retrait

- **Pour retirer la batterie :**  
Déplacez le levier dans le sens de la flèche.

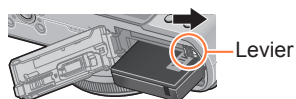

- **Pour retirer la carte :**  
Appuyez sur le centre.

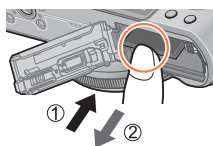

- Retirez la batterie après utilisation.
- Rangez les cartes mémoire hors de la portée des enfants afin qu'ils ne puissent pas l'avaler.
- Pour retirer la carte ou la batterie, mettez l'appareil hors marche et attendez que l'affichage du logo LUMIX à l'écran ACL et l'indicateur d'état soient éteints. (Ignorer cette consigne pourrait causer un mauvais fonctionnement de l'appareil et endommager la carte ou les données enregistrées.)

## Support de stockage des images (cartes et mémoire interne)

Les images seront enregistrées sur une carte (dans le cas où une carte a été mise en place), sinon, dans la mémoire interne .

### ■ Mémoire interne (environ 70 Mo)

- Il est possible de transférer des images de la carte mémoire à la mémoire interne et vice versa. (→182)
- Le temps d'accès à la mémoire interne pourrait être plus long que pour une carte mémoire.

### ■ Cartes mémoire compatibles (vendues séparément)

Les cartes suivantes sont conformes à la norme SD (marque Panasonic recommandée)

Type de carte	Capacité	Notes
Carte mémoire SD	8 Mo – 2 Go	<ul style="list-style-type: none"> <li>• Peuvent être utilisées avec les appareils compatibles.</li> <li>• Avant d'utiliser des cartes mémoire SDXC, vérifiez la compatibilité de votre PC et autres appareils. <a href="http://panasonic.net/avc/sdcard/information/SDXC.html">http://panasonic.net/avc/sdcard/information/SDXC.html</a> (en anglais seulement)</li> <li>• <b>Il est recommandé d'utiliser une carte SD de « Class 4 »* ou plus pour l'enregistrement d'images animées.</b></li> <li>• Seules les cartes listées ci-contre avec les capacités mentionnées sont prises en charge.</li> </ul>
Carte mémoire SDHC	4 Go – 32 Go	
Carte mémoire SDXC	48 Go, 64 Go	

\* La classe de vitesse des cartes SD fait référence aux vitesses d'écriture prises en charge. Vérifiez la vitesse de la carte SD en consultant son étiquette ou tout autre matériel afférant à la carte.

(Exemple)



- Pour des informations à jour : <http://panasonic.jp/support/global/cs/dsc/>  
(Ce site est en anglais seulement.)

- Durant l'accès à la carte ou à la mémoire interne (écriture, lecture, effacement ou formatage), ne mettez pas l'appareil hors marche, ne retirez pas la batterie ou la carte et ne débranchez pas l'adaptateur secteur ou le coupleur c.c. (vendus séparément). De plus, ne soumettez pas l'appareil à des vibrations, des chocs ou de l'électricité statique. La carte ou les données enregistrées sur la carte pourraient être endommagées et l'appareil pourrait ne plus fonctionner normalement. Si l'opération échoue en raison de vibration, d'un choc ou d'électricité statique, relancez l'opération.

- Icônes affichées durant l'enregistrement

 : Lors de l'utilisation d'une carte

 : Lors de l'utilisation de la mémoire interne

- Veuillez reformater la carte mémoire à l'aide de cet appareil photo si elle a été formatée préalablement dans un ordinateur ou un autre appareil. (→42)
- Si le commutateur de protection en écriture de la carte est réglé sur « LOCK », il sera impossible d'enregistrer sur celle-ci, de supprimer les images s'y trouvant ou de la formater.
- Il est recommandé de sauvegarder toute image importante sur un ordinateur. (En effet, des ondes électromagnétiques, de l'électricité statique ou des défaillances peuvent endommager les données.)



Commutateur de protection en écriture

## Guide des capacités d'enregistrement (images/durées d'enregistrement)



Le nombre de photos enregistrables et la durée d'enregistrement possible varient selon la capacité de la carte (et aussi des conditions d'enregistrement et du type de carte).



S'affiche en l'absence de carte (les images sont sauvegardées dans la mémoire interne).

Capacité d'enregistrement (photos et durée)  
(L'affichage varie selon les paramètres.)

## ■ Capacité d'enregistrement de photos (images fixes)

[Taille image]	Mémoire interne	2 Go	32 Go	64 Go
4:3  10M	16	440	7290	14530
4:3  5M	24	650	10620	21490
4:3  0.3M	380	10050	162960	247150

- Lorsque le nombre de photos enregistrables dépasse 99 999, « +99999 » est affiché.

### ■ Capacité de la durée d'enregistrement (images animées)

([h], [m] et [s] indiquent « heure », « minute » et « seconde ».)

#### En mode d'enregistrement [AVCHD]

[Qualité enreg.]	Mémoire interne	2 Go	32 Go	64 Go
[PSH]	–	8m00s	2h31m00s	5h07m00s
[FSH]/[SH]	–	14m00s	4h10m00s	8h26m00s

#### En mode d'enregistrement [MP4]

[Qualité enreg.]	Mémoire interne	2 Go	32 Go	64 Go
[FHD]	–	12m02s	3h22m58s	6h50m54s
[HD]	–	22m59s	6h27m29s	13h04m28s
[VGA]	1m42s	50m36s	14h12m48s	28h46m30s

- Il s'agit de durées maximales dans le tableau.

### ● La durée d'enregistrement restante pour l'enregistrement en continu est affichée à l'écran

- Il est possible d'enregistrer, en continu, une image animée au format [MP4] pendant jusqu'à 29 minutes et 59 secondes ou jusqu'à environ 4 Go. (Du fait que la taille d'un fichier d'image animée pouvant être enregistré en continu sous [FHD] au format [MP4] sera plus grande, la durée d'enregistrement sera plus courte que 29 minutes et 59 secondes.)
- Lorsque [Qualité enreg.] des images animées au format [AVCHD] a été réglé sur [PSH] ou [FSH], il est possible d'enregistrer, en continu, une séquence d'images animées pendant jusqu'à 29 minutes et 59 secondes.

- Après avoir effectué les paramétrages du téléchargement sur le Web, il est possible que le nombre d'images enregistrables et la durée d'enregistrement sur la carte soient moindres. (→171)

## Réglage de l'horloge

L'horloge n'est pas réglée lors de l'achat de l'appareil photo.

**Préparatifs :** Avant d'utiliser l'appareil, retirez le capuchon d'objectif.

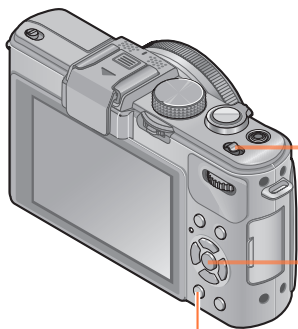

Touche d'effacement/retour [🗑️/↩️]

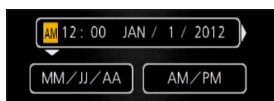

- 1 Mettez l'appareil en marche.**  
 L'appareil se met en marche. Si l'écran de sélection de langue ne s'affiche pas, passez à l'étape **4**.
 
- 2 Appuyez sur [MENU/SET] pendant l'affichage du message.**
- 3 Appuyez sur ▲ ▼ pour sélectionner la langue d'affichage, puis appuyez sur [MENU/SET].**
- 4** Le message [Réglez l'horloge.] s'affiche.  
**Appuyez sur [MENU/SET].**
- 5 Appuyez sur ◀ ▶ pour sélectionner les rubriques (année, mois, jour, heure, minute, l'ordre de leur affichage ou le format de l'affichage), puis sur ▲ ▼ pour effectuer le réglage.**
- 6 Appuyez sur [MENU/SET].**
- 7 Appuyez sur [MENU/SET] pour régler.**
  - Pour revenir à l'écran précédent, appuyez sur la touche [🗑️/↩️].

- Si l'horloge n'est pas réglée, la bonne date et la bonne heure ne peuvent être imprimées sur les photos à l'aide du [Timbre date] ou [Timbre caract.] ou lors de l'impression par un laboratoire photo.
- Après avoir réglé l'horloge, la date s'imprimera correctement même si elle ne s'affiche pas à l'écran.

**Modification du réglage de l'horloge**

Pour modifier le réglage de l'horloge, sélectionnez [Réglage horloge] à partir du menu [Configuration] ou du menu [Enr.].

- Les réglages de l'horloge demeurent en mémoire pendant environ 3 mois même après le retrait de la batterie, dans la mesure où une batterie pleinement chargée avait été mise en place au moins 24 heures auparavant.

**1 Sélectionnez [Réglage horloge] à partir du menu [Configuration] ou du menu [Enr.].**

- Pour des détails concernant le réglage du menu (→25)

**2 Réglez l'heure et la date** (Effectuez les étapes **5** et **6**. (→23))



## Réglage du menu

Il est possible d'utiliser les menus pour paramétrer l'appareil et les fonctions d'enregistrement, piloter les fonctions de lecture et effectuer d'autres opérations.

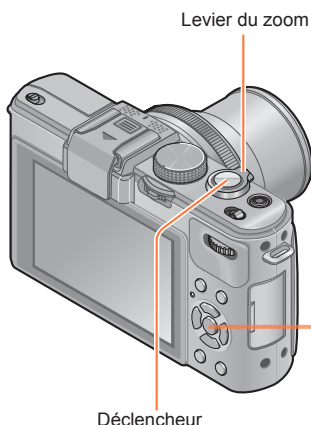

### 1 Appuyez sur [MENU/SET] pour afficher le menu.



La couleur de fond de la rubrique sélectionnée change.

### 2 Sélectionnez le type de menu (→26).

### 3 Appuyez sur ▲ ▼ pour sélectionner une rubrique, puis appuyez sur ►.



Page (Le levier du zoom peut être utilisé pour passer à la page suivante.)

Rubrique

### 4 Appuyez sur ▲ ▼ pour sélectionner un paramétrage, puis appuyez sur [MENU/SET].



Paramétrages

Paramétrage sélectionné

### 5 Appuyez sur [MENU/SET] pour fermer le menu.



- Il est possible de fermer le menu en appuyant à mi-course sur le déclencheur. (L'appareil passe en mode d'enregistrement.)

## ■ Type de menu

### ● En mode enregistrement

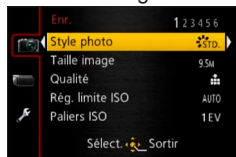

### ● En mode lecture

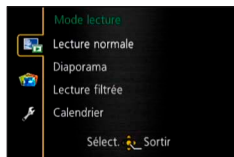

<b>Menu [Enr.]</b>	Permet d'effectuer divers paramétrages tels que le réglage du nombre de pixels et celui du flash.
<b>Menu [Images animées]</b>	Permet de paramétrer plusieurs rubriques dont la méthode d'enregistrement et la qualité de l'image.
<b>Menu [Mode lecture]</b>	Permet d'effectuer les paramétrages des méthodes de lecture telles que [Diaporama] et [Lecture filtrée].
<b>Menu [Lecture]</b>	Permet d'effectuer des paramétrages pour les images enregistrées telles que la protection d'une image, le cadrage et l'impression.
<b>Menu [Configuration]</b>	Permet d'effectuer des paramétrages facilitant l'opération de fonctions telles que le réglage de l'horloge et la modification des bips de confirmation.

## ■ Commutation du type de menu

① Appuyez sur ◀ pour faire passer le curseur de la rubrique du menu au type de menu (illustré dans le cadre de gauche).



Type de menu

Rubrique

② Utilisez les touches ▲▼ pour sélectionner le type de menu à afficher, puis appuyez sur ▶ pour revenir à la rubrique du menu.



Type de menu sélectionné

- Les exemples d'écrans d'opération de ce manuel peuvent différer des écrans affichés sur l'appareil ou des parties des écrans pourraient avoir été omises.
- Les types et rubriques de menu qui s'affichent varient selon le mode.
- Les modalités de paramétrage varient selon la rubrique de menu.

## Utilisation du menu [Configuration]

[Réglage horloge], [Économie] et [Prév. auto] sont autant de paramètres importants pour le réglage de l'heure et le prolongement de l'autonomie de la batterie. Vérifiez ces paramètres avant d'utiliser l'appareil.

- Pour la marche à suivre des paramétrages du menu. (→25)

- Dans le mode [Automatisation intelligente] seuls [Réglage horloge], [Heure mondiale], [Bip] et [Démo stabilisateur] sont paramétrés.

### [Réglage horloge]

Pour régler l'heure, la date et le format d'affichage.

Pour plus de détails (→24).

### [Heure mondiale]

Réglez l'heure locale de votre destination.

- Un message s'affiche lors du réglage initial. Dans ce cas, appuyez sur [MENU/SET] et passez à l'étape 2.

**1** Sélectionnez [Arrivée] au moyen des touches du curseur, puis appuyez sur [MENU/SET].

**2** Au moyen des touches du curseur, sélectionnez la région, puis appuyez sur [MENU/SET].



Lorsque [Arrivée] a été sélectionné

### ■ Réglage de l'heure avancée

Appuyez sur ▲ à l'étape **2**. (Appuyez de nouveau pour annuler le paramétrage.)

- Au moment du passage à l'heure avancée, l'horloge est avancée de 1 heure. Si le paramétrage est annulé, l'heure courante est automatiquement rétablie.

### ■ À votre retour de votre destination de voyage

Sélectionnez [Départ] à l'étape **1**, puis appuyez sur [MENU/SET].

- Si vous ne trouvez pas votre destination dans la zone affichée à l'écran, paramétrez en fonction de la différence avec l'heure à domicile.
-  s'affiche à l'écran pour les images enregistrées à destination lorsqu'elles sont visionnées.

- Pour la marche à suivre des paramètres du menu. (→25)

### [Date de voyage]

Enregistrez la date où vous avez pris vos photos en entrant au préalable la date de départ.

- 1** Sélectionnez [Conf. voyage] au moyen des touches du curseur, puis appuyez sur ►.
- 2** Sélectionnez [RÉG.] au moyen des touches du curseur, puis appuyez sur [MENU/SET].
- 3** Réglez la date de départ au moyen des touches du curseur, puis appuyez sur [MENU/SET].
- 4** Réglez la date de retour au moyen des touches du curseur, puis appuyez sur [MENU/SET].

### ■ Enregistrement de [Lieu]

Une fois le paramétrage de [Conf. voyage] établi, il est possible de régler le lieu.

- ① Utilisez les touches du curseur à l'étape **1** ci-dessus pour sélectionner [Lieu], puis appuyez sur ►.
- ② Sélectionnez [RÉG.] au moyen des touches du curseur, puis appuyez sur [MENU/SET].
- ③ Entrez le lieu (Saisie de texte (→44))

- La date de voyage est calculée à partir de la date de départ réglée, et celle réglée dans l'horloge de l'appareil. Lorsque la destination est réglée sous [Heure mondiale], les jours écoulés sont calculés sur la base de l'heure locale de la destination.
- Lorsque [Conf. voyage] est réglé sur [NON], le nombre de jours écoulés n'est pas enregistré. Il n'est pas affiché même si [Conf. voyage] est réglé sur [RÉG.] après l'enregistrement d'images.
- Si les paramètres sont effectués avant la date de départ, le décompte des jours avant le départ n'est pas enregistré.
- Pour imprimer [Lieu] ou le nombre de jours écoulés, utilisez [Timbre caract.] ou lancez l'impression à partir du logiciel « PHOTOfunSTUDIO » qui se trouve sur le CD-ROM fourni.
- Le paramètre [Date de voyage] ne peut pas être établi pour des images animées au format AVCHD.
- [Arrivée] ne peut pas être enregistré avec des images animées MP4.

- Pour la marche à suivre des paramètres du menu. (→25)

## [Bip]

Pour changer ou mettre en sourdine le bip de confirmation/son de l'obturateur.

### ■ Réglages

#### [Niveau de bip]

 /  /  : Élevé / Faible / Muet

#### [Tonalité de bip]

 ① /  ② /  ③ : Pour changer la tonalité du bip de confirmation.

#### [Vol. obturateur]

 /  /  : Élevé / Faible / Muet

#### [Ton. obturateur]

 ① /  ② /  ③ : Pour changer le son de l'obturateur.

- Pour la marche à suivre des paramétrages du menu. (→25)

### [Volume]

Pour régler le volume sur le haut-parleur (7 paliers).

#### ■ Réglages : [0] / [1] / [2] / [3] / [4] / [5] / [6]

- Ne peut être utilisé pour régler le volume des haut-parleurs sur le téléviseur lorsque l'appareil est connecté à un téléviseur.

### [Mém. rég. person.]

Pour enregistrer les réglages actuels de l'appareil.

Pour de plus amples détails (→90).

### [Rég. touche Fn]

Permet d'assigner à la touche [Fn] les fonctions fréquemment utilisées des menus [Enr.], [Configuration] et autres pour une opération plus rapide.

#### ■ Réglages

[Style photo] (→134)	[Jauge de niveau] (→128)
[Qualité] (→136)	[Grille référence] (→32)
[Mode de mesure] (→139)	[Zone enreg. vidéo] (→34)
[Mode MPA] (→97)	[Aff. mémoire] (→34)
[Rég. zone MP] (→100)	[Flash] (→107)
[1 photo MPA] (→105)	[Réglage flash] (→145)
[Dynamique i.] (→139)	[Rafale format] (→122)

- Pour la marche à suivre des paramètres du menu. (→25)

## [Écran] / [Viseur]

Pour ajuster la luminosité et le rendu des couleurs sur l'écran ACL. Lorsque l'affichage est commuté au viseur à vision directe (vendu séparément), la luminosité et le rendu des couleurs sur le viseur seront ajustés.

**1** Appuyez sur ▲ ▼ pour sélectionner la rubrique, puis appuyez sur ◀ ▶ pour effectuer les ajustements.

**2** Appuyez sur [MENU/SET].

- L'apparence de certains sujets pourrait être différente de leur apparence réelle, mais cela n'a aucun effet sur l'image enregistrée.

## [Mode ACL]



Pour une meilleure visibilité de l'écran ACL.

## ■ Réglages

 : La luminosité est ajustée automatiquement en fonction de l'éclairage ambiant.

 : Rend l'écran plus lumineux (pour utilisation à l'extérieur).

## [NON]

-  est désactivé dans le mode lecture.
- Le mode  sera désactivé après un délai d'inactivité de 30 secondes dans le mode enregistrement. (Pour rétablir l'accentuation de la luminosité, appuyez sur n'importe quelle touche.)
- Lorsqu'affichés à l'écran ACL, certains sujets pourraient sembler différents de leur apparence réelle parce que celui-ci augmente la luminosité de la scène; toutefois, ceci n'affecte pas l'image enregistrée.
- L'utilisation de [Mode ACL] réduit l'autonomie.

- Pour la marche à suivre des paramètres du menu. (→25)

### [Style viseur] / [Style ACL]

[Style viseur] : Pour régler l'affichage du viseur à vision directe (vendu séparément).

[Style ACL] : Établit l'affichage sur l'écran ACL.

#### ■ Réglages

 : Style d'affichage sur le viseur à vision directe

 : Style d'affichage sur l'écran ACL

- Exemple d'affichage (lors de l'utilisation de l'écran ACL)



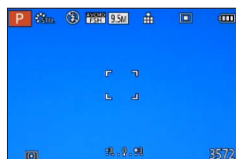

 (Style d'affichage sur le viseur à vision directe)



 (Style d'affichage sur l'écran ACL)

### [Grille référence]

Affiche la grille de référence pour la composition de l'image.

■ Réglages :  /  /  / [NON]

#### ■ Réglage de la position de la grille de référence

Sélectionnez  pour régler la position de la grille de référence.

- ① Sélectionnez  sous [Grille référence] dans le menu [Configuration].
- ② Utilisez la touche du curseur pour déplacer la position de la grille de référence (intersection), puis appuyez sur [MENU/SET].
  - Sur pression de la touche [DISP.], le point d'intersection revient au centre.



- Pour la marche à suivre des paramétrages du menu. (→25)

### [Histogramme]

Affichage de la distribution de la luminosité sur l'image – Par exemple, si des crêtes apparaissent à la droite du graphique, cela signifie que la photo comporte plusieurs points de grande luminosité (Guide). Une crête au centre représente une luminosité adéquate (exposition appropriée). L'histogramme peut être utilisé comme référence pour la correction de l'exposition, etc.

(Exemple)

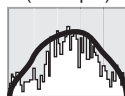

Sombre ← Normal → Lumineux

### ■ Réglages : [OUI] / [NON]

- Lorsque, dans les conditions suivantes, l'histogramme n'est pas identique à celui de la photo enregistrée, l'histogramme est affiché en orange.
  - Lorsque l'aide au réglage manuel de l'exposition indique un réglage autre que 0 EV dans le mode [Exposition manuelle] ou durant la compensation de l'exposition.
  - Lorsque le flash se déclenche.
  - Lorsqu'une exposition appropriée ne peut être obtenue alors que le flash est fermé ou que la luminosité d'une photo à l'écran ACL ne peut être adéquatement affichée dans un endroit sombre.
- L'histogramme affiché durant l'enregistrement ne l'est qu'à titre de référence.
- L'histogramme affiché durant l'enregistrement peut être différent de celui affiché pendant la lecture.
- L'histogramme est différent de ceux affichés dans le cadre de l'utilisation d'un logiciel de retouche sur un ordinateur.
- L'histogramme n'est pas affiché dans les situations suivantes.
  - Mode [Automatisation intelligente]
  - Pendant l'enregistrement d'images animées
  - Visualisation avec fonction de zoom
  - Lecture en mosaïque
  - Lorsqu'un câble mini HDMI est connecté

- Pour la marche à suivre des paramètres du menu. (→25)

### [Zone enreg. vidéo]

Permet de faire la vérification d'une zone d'enregistrement avant de saisir des images animées.

#### ■ Réglages : [OUI] / [NON]

- La zone d'enregistrement affichée pour les images animées doit être considérée comme un simple guide.
- Lors de l'utilisation du zoom optique étendu, il se peut que la zone d'enregistrement ne s'affiche pas toujours pour certains taux d'agrandissement du zoom.

### [Aff. mémoire]

Permet de commuter l'affichage entre le nombre de photos pouvant être prises ou la durée d'enregistrement restante d'images animées soit sur la carte mémoire soit dans la mémoire interne.

#### ■ Réglages

- ☞  (Affiche le nombre de photos pouvant être prises.)
- ☞  (Affiche la durée d'enregistrement restante.)

### [Haute lumière]

Il est possible de régler l'appareil de manière que les parties surexposées (parties trop lumineuses et sans nuances de gris) clignotent à l'écran lorsque la fonction [Prév. auto] est activée ou pendant la lecture.

#### ■ Réglages : [OUI] / [NON]

- Pour réduire la luminosité des parties surexposées, enregistrez une image en établissant la compensation de l'exposition négative en utilisant comme référence l'affichage de l'histogramme ou d'autres données. (Le côté droit de l'histogramme affiche la partie surexposée.)
- Cette fonction est désactivée pendant la lecture en mosaïque, par calendrier, avec fonction de zoom ou celle d'images animées.
- Si le sujet est trop près de l'appareil lors d'une prise de vue avec flash, l'image pourrait être surexposée.

- Pour la marche à suivre des paramétrages du menu. (→25)

### [Posemètre]

Il est possible de régler l'appareil de manière à afficher le posemètre lors d'opérations telles que les réglages de la vitesse d'obturation et de l'exposition ou durant la compensation de l'exposition.

#### ■ Réglages : [OUI] / [NON]

- Si le posemètre n'est pas affiché, appuyez sur la touche [DISP.] pour commuter l'affichage sur l'écran ACL.
- L'affichage du posemètre est désactivé après un délai d'inactivité d'environ 4 secondes.

### [Reprise d'objectif]

Mémore la position du zoom et du réglage manuel de la mise au point au moment de la mise hors marche de l'appareil.

#### ■ Réglages

##### [Reprise zoom]

**[OUI]** : Rétablit, au moment la subséquente mise en marche de l'appareil, la position du zoom qui avait été mémorisée.

**[NON]**

##### [Reprise MPM]

**[OUI]** : Mémore la position du réglage manuel de la mise au point au moment de la mise hors marche de l'appareil ou lorsque le sélecteur de mise au point est réglé sur un mode autre que [MF]. La position de mise au point mémorisée est rétablie lors de la mise en marche subséquente de l'appareil ou lorsque le sélecteur de mise au point est réglé sur [MF].

**[NON]**

### [Assistance MPM]

Permet d'établir si le point focal est agrandi ou non lorsque le réglage manuel de la mise au point est utilisé.

- À propos de l'assistance MPM (→105)

#### ■ Réglages : [OUI] / [NON]

- Pour la marche à suivre des paramètres du menu. (→25)

### [Économie]

Pour mettre l'appareil hors marche ou assombrir l'écran ACL lorsque l'appareil n'est pas utilisé afin de réduire la consommation d'énergie.

#### [Mode de veille]

##### ■ Réglages : [10MIN] / [5MIN] / [2MIN] / [1 MIN] / [NON]

Met automatiquement l'appareil hors marche après un temps d'inactivité prédéterminé.

- Remise en marche → Enfoncez le déclencheur à mi-course ou remettez l'appareil en marche.
- Cette fonction ne peut être utilisée dans les situations suivantes :  
Lorsque l'appareil est connecté à un adaptateur secteur (vendu séparément), un coupleur c.c. (vendu séparément), un ordinateur ou une imprimante, lors de l'enregistrement ou de la lecture d'images animées ou du visionnement de photos sous la forme d'un diaporama, durant un enregistrement par intervalles ou dans le mode de démonstration automatique.
- Le réglage est fixé à [5MIN] dans le mode [Automatisation intelligente].

#### [Désact. ACL auto]

##### ■ Réglages : [30 MIN] / [5MIN] / [2MIN] / [1 MIN]

Désactive automatiquement l'écran ACL après un temps d'inactivité prédéterminé.

- L'indicateur d'état s'allume lorsque l'écran ACL est désactivé. Pour réactiver l'écran ACL, appuyez sur n'importe quelle touche.

#### [Mode vision directe]

##### ■ Réglages : [NORMAL] / [ÉCO] (Réduction de la consommation d'énergie)

- Bien que la qualité d'image à l'écran d'enregistrement puisse être réduite lorsque [ÉCO] est activé comparativement au mode [NORMAL], les images enregistrées ne subissent aucun changement.
- Lorsque [Mode vision directe] est réglé sur [NORMAL], l'autonomie est réduite.

- Pour la marche à suivre des paramétrages du menu. (→25)

### [Lecture sur ACL]

Pour activer automatiquement l'écran ACL lorsque le mode de fonctionnement est commuté au mode de lecture lorsqu'un viseur à vision directe (vendu séparément) est en place.

#### ■ Réglages : [OUI] / [NON]

### [Prév. auto]

Pour l'affichage automatique de vos photos immédiatement après leur prise.

#### ■ Réglages

**[FIXE]** : L'écran de prévisualisation automatique demeure affiché jusqu'à ce qu'une touche (autre que [DISP.]) soit pressée.

**[2 S] / [1 S]** : Affiche l'écran de lecture pendant un temps prédéterminé pour ensuite rétablir l'affichage de l'écran d'enregistrement.

#### [NON]

- Le réglage est fixé à [2 S] en mode [Automatisation intelligente].
- Affiche automatiquement les photos immédiatement après la prise de vue avec les fonctions [Prise rafale auto], [Rafale format], [Rafale équil. bl.] et lors de prises en rafale, sans égard au paramétrage de [Prév. auto].
- La fonction de prévisualisation automatique est désactivée pendant l'enregistrement d'images animées et l'enregistrement par intervalles.

- Pour la marche à suivre des paramétrages du menu. (→25)

### [Mode activation]

Permet de régler l'appareil de manière que le mode d'enregistrement ou le mode de lecture soit activé lors de la mise en marche.

#### ■ Réglages

 : Sur mise en marche de l'appareil, le mode d'enregistrement est activé.

 : Sur mise en marche de l'appareil, le mode de lecture est activé.

- Même lorsque  est réglé, si l'appareil est mis en marche en appuyant sur la touche de lecture, l'appareil est activé dans le mode de lecture.

### [Renum. fichier]

Permet de régler à 0001 le numéro de fichier de la prise de suivante.

- Le numéro de dossier est mis à jour et le numéro de fichier de la prochaine photo est réglé à 0001.
- Il est possible d'attribuer un numéro entre 100 et 999.  
Les numéros ne peuvent être réinitialisés lorsque le numéro de fichier a atteint 999. Dans un tel cas, copiez toutes les images nécessaires sur un ordinateur, puis formatez la mémoire interne ou la carte mémoire (→42).
- Pour remettre le numéro de dossier à 100 :  
En premier lieu, formatez la mémoire interne ou la carte mémoire sur l'appareil, puis sélectionnez [Oui] sous [Renum. fichier]. Ensuite, sélectionnez [Oui] à l'écran de renumérotation des dossiers.

- Pour la marche à suivre des paramètres du menu. (→25)

### [Restaurer]

Rétablit les paramètres par défaut des menus [Enr.] et [Configuration].

#### ■ Réglages : [Restaurer réglages d'enregistrement ?] / [Restaurer paramètres de configuration ?]

- L'information enregistrée sous [Visage] est réinitialisée si les paramètres d'enregistrement sont rétablis.
- La réinitialisation rétablira également les paramètres suivants.  
L'âge en années/mois et les noms dans les modes scène [Bébé] et [Animal domestique].
- Les numéros de fichier et le réglage de l'heure ne sont pas réinitialisés.
- Le mouvement de l'appareil pourrait se faire entendre lorsque la fonction de l'objectif est réinitialisée. Ceci n'est pas un mauvais fonctionnement.

### [Mode USB]

Pour sélectionner la méthode de communication lorsque l'appareil est connecté à un ordinateur ou à une imprimante au moyen d'un câble de connexion USB.

#### ■ Réglages

 **[Sélection connexion]** : Sélectionnez une méthode de communication chaque fois que l'appareil est connecté à un ordinateur ou à une imprimante compatible avec PictBridge.

 **[PictBridge(PTP)]** : Sélectionnez lorsque l'appareil est connecté à une imprimante compatible avec PictBridge.

 **[PC]** : Sélectionnez lorsque l'appareil est connecté à un ordinateur.

### [Sortie]

Pour modifier les paramètres à utiliser lorsque l'appareil photo est connecté à un téléviseur ou à un autre appareil.

#### ■ Réglages

**[Format télé]** (Fonctionne lorsqu'un câble AV (vendu séparément) est utilisé pour faire la connexion.)

**16:9** / **4:3**

- Pour la marche à suivre des paramètres du menu. (→25)

### [VIERA Link]

Permet la liaison automatique avec d'autres appareils prenant en charge VIERA Link et le pilotage de l'appareil avec une télécommande VIERA lors du raccordement via un câble mini HDMI (vendu séparément) (→185).

#### ■ Réglages

- [OUI]** : Les opérations peuvent être effectuées à l'aide de la télécommande d'un appareil prenant en charge VIERA Link.  
(Toutes les opérations ne seront pas disponibles.) Le pilotage à l'aide des touches de l'appareil photo sera limité.
- [NON]** : Les opérations doivent être effectuées à l'aide des touches de l'appareil photo.

### [Lecture 3D]

Pour régler le format de sortie des images fixes 3D.



#### ■ Réglages : [3D] / [2D]

- Pour faire la lecture d'une image en 2D sur un téléviseur compatible avec la 3D, réglez sur [2D].
- Cette rubrique du menu est fonctionnelle lorsqu'un câble mini HDMI (vendu séparément) est connecté.
- Pour la marche à suivre pour la visualisation d'une image fixe 3D (→187).

### [Rotation aff.]

Cette fonction lance la rotation automatique des photos (portrait).

#### ■ Réglages

-   : Rotation et affichage de l'image affichée à l'écran du téléviseur et ainsi que celle affichée à l'écran ACL de l'appareil photo dans l'orientation portrait.
-  : Rotation et affichage de seulement l'image affichée à l'écran du téléviseur dans l'orientation portrait.

#### [NON]

- [Rotation aff.] ne peut être utilisé avec des images animées.
- Les images fixes prises avec l'objectif orienté directement vers le haut ou vers le bas et celles prises sur un autre appareil pourraient ne pas faire l'objet d'une rotation.
- Aucune rotation n'est possible pendant une visualisation en mosaïque.
- Les images ne seront affichées sur l'ordinateur dans leur sens de rotation que si le système d'exploitation est compatible avec Exif (→152) (SE, logiciel).



- Pour la marche à suivre des paramètres du menu. (→25)

### [Menu scène]

Permet d'établir si l'écran de sélection du mode scène sera affiché ou non lorsque le mode scène est activé.

#### ■ Réglages

**[AUTO]** : Affiche l'écran de sélection.

**[NON]** : Affiche le menu d'enregistrement du mode scène qui a été sélectionné.

### [Reprise menu]

Sauvegarde le dernier paramétrage effectué au menu.

#### ■ Réglages : [OUI] / [NON]

### [Enr. nom utilisat.]

Mémorisation d'un nom d'utilisateur sur une photo durant l'enregistrement.

- Saisie de texte (→44)

#### ■ Réglages : [OUI] / [NON] / [RÉG.] (Mémorisez ou modifiez le nom d'utilisateur)

- Il est possible de vérifier le nom d'utilisateur mémorisé sur une photo avec le logiciel « PHOTOfunSTUDIO » sur le disque fourni.
- Il n'est pas possible de mémoriser un nom d'utilisateur sur les images suivantes.
  - Enregistrement d'images animées au format AVCHD
  - Photos au format RAW
  - Photos déjà enregistrées

- Pour la marche à suivre des paramétrages du menu. (→25)

### [Affichage version]

Pour vérifier la version du micrologiciel de l'appareil ou afficher les informations sur le logiciel.

- Pour afficher des informations sur le logiciel telles que le contrat de licence, appuyez sur la touche [MENU/SET] pendant l'affichage de la version.

### [Formatage]

Utilisez cette fonction lorsque le message [Erreur mémoire interne] ou [Erreur carte mémoire] s'affiche ou lors du formatage de la mémoire interne ou de la carte.

**Lorsque qu'une carte ou la mémoire interne est formatée, les données sont irrécupérables. Vérifiez le contenu de la carte ou de la mémoire interne avant de formater.**

- Retirez toute carte mémoire lors du formatage de la mémoire interne de l'appareil. (Seule la carte est formatée si une carte a été insérée ; en l'absence de carte, la mémoire interne est formatée.)
- Formatez toujours les cartes sur cet appareil.
- **Toutes les images, y compris celles protégées, seront supprimées.**
- Cette fonction exige une batterie dont la charge est suffisante ou l'utilisation de l'adaptateur secteur de pair avec le coupleur c.c. (vendus séparément). Ne mettez pas l'appareil hors tension ni n'effectuez d'autres opérations pendant qu'un formatage est en cours.
- Le formatage de la mémoire interne peut prendre quelques minutes.
- Si la mémoire interne ou la carte ne peut pas être formatée, consultez le centre de service le plus proche.

Pour de l'aide, composez le 1-800-99-LUMIX (1-800-995-8649) ou envoyez un courriel à : [lumixconcierge@ca.panasonic.com](mailto:lumixconcierge@ca.panasonic.com)

- Pour la marche à suivre des paramétrages du menu. (→25)

### [Langue]

Pour changer la langue d'affichage.  
Réglez la langue d'affichage.

### [Mode démo]

**[Démo stabilisateur]** : Indique le niveau de bougé détecté par l'appareil. (Guide)

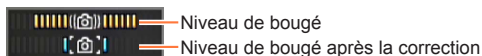

- Lorsque la démonstration est en cours, appuyez sur [MENU/SET] pour commuter la fonction de stabilisation entre activée et désactivée.
- Ne peut être affiché en mode lecture.

**[Démo auto]** : Pour visionner un diaporama de présentation.

### ■ Réglages : [OUI] / [NON]

- Il n'est pas possible d'afficher [Démo auto] sur des appareils auxiliaires, tel un téléviseur.

## Saisie de texte

Utilisez les touches du curseur pour entrer les noms de personnes pour la reconnaissance de visage et dans les modes scène [Bébé] et [Animal domestique], ou encore pour enregistrer des noms de lieux sous [Date de voyage], etc.

**1** Sélectionnez les caractères au moyen des touches du curseur.

**2** Appuyez sur [MENU/SET] jusqu'à ce que le caractère désiré soit affiché.





Position du curseur

Les caractères sont insérés là où le curseur a été positionné.

- Pour changer de types de caractères  
→ Sélectionnez , puis appuyez sur [MENU/SET].

### ■ Édition du texte

- ① Utilisez les touches du curseur pour sélectionner  , puis appuyez sur [MENU/SET]. Déplacez ensuite le curseur au texte à éditer.
  - Il est également possible d'utiliser le levier du zoom pour repositionner le curseur.
- ② Sélectionnez [Effacer] au moyen des touches du curseur, puis appuyez sur [MENU/SET].
- ③ Utilisez les touches du curseur pour saisir le texte approprié, puis appuyez sur [MENU/SET].

**3** Après avoir terminé la saisie du texte, sélectionnez [Régler] au moyen des touches du curseur, puis appuyez sur [MENU/SET].

- Un maximum de 30 caractères peuvent être entrés (Les noms sous [Visage] ne peuvent comporter plus de 9 caractères).

## Séquence des opérations

Avant d'utiliser l'appareil, retirez le capuchon d'objectif.

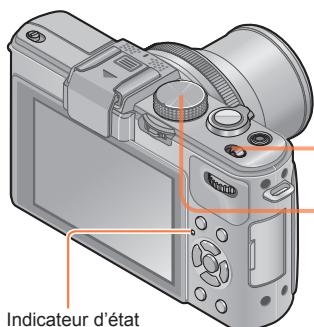
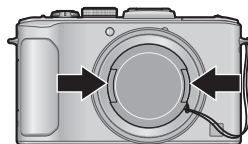

### 1 Mettez l'appareil en marche.



L'indicateur d'état demeure allumé pendant environ 1 seconde.

### 2 Tournez la molette de sélection de mode pour sélectionner le mode d'enregistrement désiré.

Alignez la molette de sélection de mode sur le mode que vous voulez utiliser.

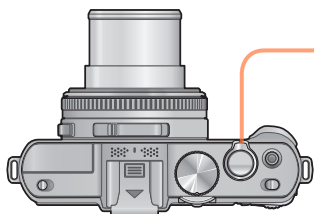

### 3 Utilisez le levier du zoom pour régler la portée de l'image.

Pour une zone d'enregistrement étendue (grand-angle)



Pour agrandir le sujet (téléobjectif)

(Suite à la page suivante)

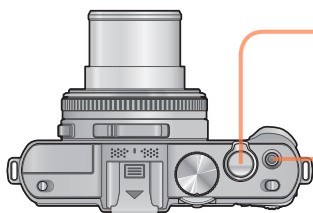

## 4 Prenez une photo.

### ■ Enregistrement d'images fixes (Déclencheur)



Appuyez sur le déclencheur à mi-course (Appuyez légèrement pour effectuer la mise au point)



Appuyez sur le déclencheur à fond (Appuyez sur le déclencheur jusqu'au fond pour prendre la photo)

Affichage de l'indicateur d'instabilité



- Si un message vous avertit du bougé, utilisez la fonction [Stabilisateur], montez l'appareil sur un trépied ou utilisez le [Retardateur]. Dans certains cas, il est possible de réduire le flou dû au bougé en utilisant un niveau [Sensibilité] plus élevé.

### ■ Enregistrement d'images animées (Touche d'images animées)



Appuyez (Lance l'enregistrement)



Appuyez (Interrompt l'enregistrement)

## ■ Comment tenir l'appareil photo

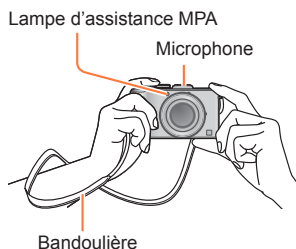

- Afin d'éviter le bougé, tenez l'appareil à deux mains, gardez les bras près du corps et les jambes écartées.
- Ne touchez pas à l'objectif.
- Ne couvrez pas le microphone pendant l'enregistrement d'images animées.
- Évitez d'obstruer le flash ou la lampe. Ne regardez pas directement l'un ou l'autre de près.
- Assurez-vous que l'appareil ne bouge pas au moment d'appuyer sur le déclencheur.

- Il est recommandé d'utiliser la bandoulière fournie pour ne pas risquer d'échapper l'appareil.

## ■ À propos de la fonction de détection du sens de l'appareil

Les photos prises avec l'appareil tenu à la verticale peuvent être automatiquement affichées dans l'orientation portrait durant la lecture. (Seulement lorsque [Rotation aff.] est réglé sur .)

- La fonction de détection du sens de l'appareil pourrait ne pas fonctionner correctement si les photos ont été prises en plongée ou contre-plongée.
- Les images animées ne peuvent pas être affichées dans l'orientation portrait.

## À propos des modes d'enregistrement

Il est possible de tourner la molette de sélection de mode pour modifier le mode d'enregistrement.

### Réglez sur le mode d'enregistrement voulu.

Alignez la molette de sélection de mode sur le mode que vous voulez utiliser. →

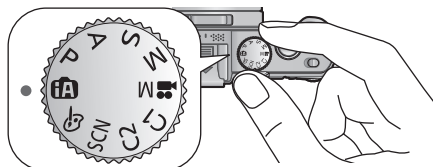

iA	<b>Mode [Automatisation intelligente]</b>	Prises de vues avec paramètres automatiques. (→49)
P	<b>Mode [Programme EA]</b>	Prises de vues avec réglages automatiques de la vitesse d'obturation et de la valeur de l'ouverture. (→58)
A	<b>Mode [Priorité ouverture]</b>	La vitesse d'obturation est automatiquement déterminée pour la valeur d'ouverture que vous avez réglée. (→60)
S	<b>Mode [Priorité vitesse]</b>	La valeur d'ouverture est automatiquement déterminée par la vitesse d'obturation que vous avez réglée. (→61)
M	<b>Mode [Exposition manuelle]</b>	L'utilisateur règle la vitesse d'obturation et la valeur de l'ouverture manuellement. (→62)
icône film	<b>[Mode film créatif]</b>	Enregistrement d'images animées avec des paramètres effectués manuellement. (→87)
C1 C2	<b>Mode [Personnaliser]</b>	Utilisez ce mode pour accéder aux paramètres programmés au préalable. (→90)
SCN	<b>[Mode scène]</b>	Prises de vues avec les modes scène. (→75)
icône créative	<b>Mode [Commande créative]</b>	Prises de vues avec effets d'image tels que [Monochrome dynamique] ou [Effet miniature]. (→64)



# Prises de vues avec paramétrages automatiques

Mode [Automatisation intelligente]



Des paramétrages optimaux sont automatiquement effectués à partir d'informations portant, par exemple, sur le visage, le mouvement, la luminosité et la distance, lesquelles sont recueillies tout simplement en pointant l'appareil sur le sujet ; cela signifie qu'il est possible d'obtenir des photos claires sans avoir à effectuer les réglages vous-même, manuellement.

- À propos des modes d'enregistrement (→48)

## Détection automatique des scènes

L'appareil analyse la composition de la scène et fait automatiquement les réglages optimaux.

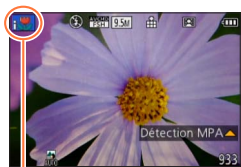

Icône correspondant à la scène détectée

	Reconnaissance de personnes
	Reconnaissance d'un bébé*1
	Reconnaissance de paysages
	Reconnaissance de scènes de nuit et des personnes qui s'y trouvent*2
	Reconnaissance de paysages de nuit*2
	Reconnaît les scènes nocturnes sans trépied*3
	Reconnaissance de gros plans
	Reconnaissance de crépuscules
	Détection de mouvement de sujet afin de prévenir le flou lorsque la scène ne correspond à aucune de celles décrites plus haut.

\*1 Lorsque le visage d'un bébé (moins de 3 ans) est enregistré avec la fonction de reconnaissance de visage activée.

\*2 Lors de l'utilisation du flash seulement. Il est recommandé d'utiliser un trépied et le retardateur.

\*3 Lorsque [Prise noct. main i.] est réglé sur [OUI].

- Selon les conditions d'enregistrement, des types de scènes différents pourraient être sélectionnés pour un même sujet.
- Dans le cas où le type de scène désiré ne serait pas sélectionné, il est recommandé d'effectuer manuellement la sélection du mode scène approprié.
- Lorsque , ou est détecté, la fonction de détection de visage est activée et la mise au point et l'exposition sont alors ajustées pour les visages reconnus.

## ■ À propos de la compensation de contre-jour (☞)

Le contre-jour est une situation dans laquelle la source de lumière éclaire le sujet par derrière. En présence de contre-jour, le sujet apparaît plus foncé et l'appareil photo essaie automatiquement de le corriger en augmentant la luminosité de l'image.

La compensation de contre-jour est automatiquement activée en mode [Automatisation intelligente]. Lorsque l'appareil détecte un contre-jour, ☞ s'affiche sur l'écran ACL (Selon les conditions de contre-jour, celui-ci pourrait ne pas être correctement détecté).

## Défocalisation de l'arrière-plan

Il est également possible de faire appel au mode [Automatisation intelligente] pour faciliter la défocalisation de l'arrière-plan tout comme dans le mode [Priorité ouverture].

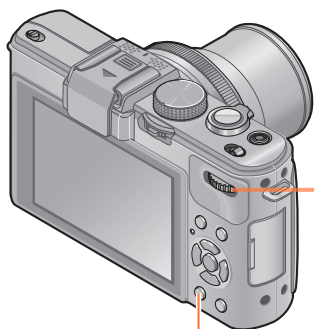

Touche d'effacement/retour [🗑️/↩️]

### 1 Appuyez sur la molette arrière.

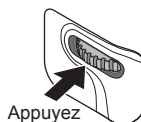

### 2 Tournez la molette arrière pour régler l'étendue de la défocalisation de l'arrière-plan.



- Il est également possible d'appuyer sur ◀▶ pour effectuer les paramétrages.
- Retour au paramétrage automatique → Appuyez sur la touche [🗑️/↩️].

### 3 Appuyez sur la molette arrière pour confirmer le paramétrage.

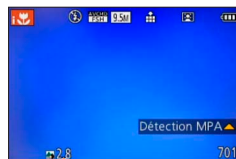
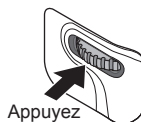

La valeur de l'ouverture est affichée.  
([AUTO] est affichée dans l'icône pendant le paramétrage automatique)

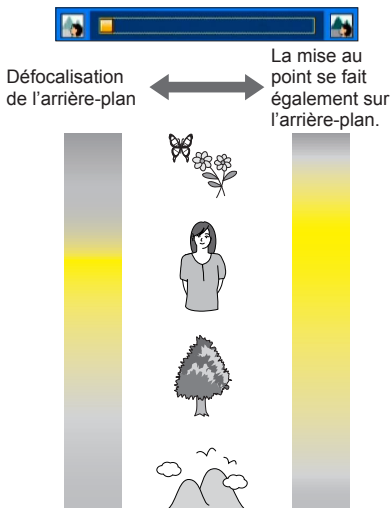

La plage en jaune illustrée à gauche est celle à l'intérieur de laquelle l'image est nette.

- La plage de mise au point varie selon la distance entre le sujet et l'appareil, le zoom établi, etc.

- Lors de l'enregistrement d'images animées, l'appareil règle l'ouverture à l'intérieur de la plage d'exposition appropriée; l'état de la défocalisation de l'arrière-plan pourrait ne pas être modifié dans le cas de certains niveaux de luminosité du sujet.
- Il est possible d'utiliser le mode [Automat. intelligente plus] pour régler la luminosité et le rendu des couleurs. (→56)

## À propos du flash

Ouvrez le flash pour l'utiliser. (→106)

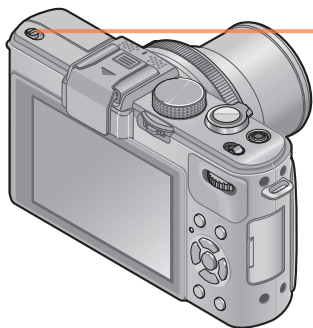

### 1 Ouvrez le flash intégré.



### ■ Fermeture du flash intégré

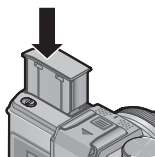

Si vous ne voulez pas utiliser le flash ou après l'avoir utilisé, appuyez dessus jusqu'à ce qu'il s'enclenche en position.

- Réglé sur [Ai], [A<sub>i</sub>], [S<sub>i</sub>] ou [S<sub>i</sub>] selon le type de sujet et la luminosité.
- Lorsque [A<sub>i</sub>] ou [S<sub>i</sub>] est sélectionné, la fonction de réduction des yeux rouges est activée.
- Lorsque [S<sub>i</sub>] ou [S<sub>i</sub>] est sélectionné, la vitesse d'obturation est réduite.

**[Mode couleur]**

Lorsque vous modifiez le paramètre [Mode couleur] du menu [Enr.], il est également possible de modifier la couleur des photos ou des images animées à enregistrer.

- Pour la marche à suivre des paramétrages du menu. (→25)

Paramétrage	Description
[STANDARD]	Enregistrement avec des couleurs se rapprochant des couleurs naturelles.
[Festif]	Enregistrement avec des couleurs vives et nettes.
[N&B]	Enregistrement monochrome (noir et blanc).
[SÉPIA]	Enregistrement avec ton sépia pour conférer une apparence vieillotte.

**[Antiflou mouvement]**

L'appareil règle automatiquement la vitesse d'obturation optimale en fonction du mouvement du sujet afin de réduire le flou.

- Pour la marche à suivre des paramétrages du menu. (→25)

- Lorsque [Antiflou mouvement] est réglé sur [OUI], et que le déclencheur est enfoncé à mi-course,  apparaît à l'écran.
- Il se peut que la taille de la prise de vue soit moindre que le nombre de pixels établi au préalable.

**[Prise noct. main i.]**

Si une scène nocturne est automatiquement détectée alors que l'appareil est tenu à la main, l'appareil fera des prises de vues avec moins de bougé et de bruit en combinant des prises en rafale.

- Pour la marche à suivre des paramétrages du menu. (→25)

- Lorsque l'appareil est fixé en place au moyen d'un trépied ou autre, [Prise noct. main i.] ne sera pas identifié.

## [HDR i (Dyn. étendue)]

Lorsque [HDR i (Dyn. étendue)] est réglé sur [OUI] et qu'il y a, par exemple, un contraste élevé entre l'arrière-plan et le sujet, plusieurs photos sont prises à des réglages d'exposition différents et ensuite combinées pour créer une seule photo avec une très riche gradation.

• Pour la marche à suivre des paramétrages du menu. (→25)

- Cette fonction n'est activée automatiquement que lorsque  (→49) s'affiche sur l'écran ACL.
- Lors de la création d'une seule image à partir d'une rafale, un message indiquant que plusieurs photos seront prises apparaît à l'écran et la prise en rafale est effectuée. Il est à noter que la prise en rafale n'aura pas lieu si l'appareil photo détermine que la compensation du contraste peut être effectuée sans avoir recours à la création d'une seule image à partir d'une rafale.
- Lors d'une composition à partir d'une rafale, des images rémanentes peuvent apparaître si le sujet est en mouvement.
- L'appareil photo ne combine pas les images fixes dans les cas suivants.
  - Lorsque le taux d'agrandissement du zoom dépasse 3,8x
  - Mode [Prise en rafale]

## Détection MPA

En mode [Automatisation intelligente], il est possible de sélectionner [Détection MPA] sous [Mode MPA] en une seule opération. Lorsque le mode [Détection MPA] est utilisé, l'appareil peut maintenir la mise au point sur un sujet et ajuster l'exposition, et ce, même si le sujet bouge.

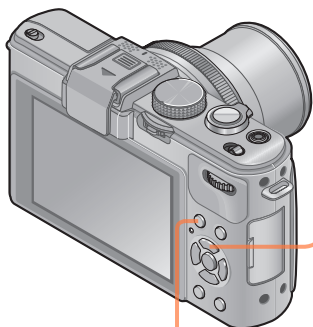

### 1 Appuyez sur ▲ pour activer [Détection MPA].



- Pour annuler la détection MPA  
→ Appuyez à nouveau sur la touche ▲.

### 2 Alignez le cadre de détection MPA avec le sujet.

### 3 Appuyez sur la touche de verrou MPA/EA [AF/AE LOCK] pour verrouiller.

AF/AE LOCK



- Pour annuler le verrouillage MPA  
→ Appuyez sur ▲.

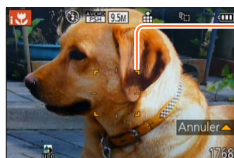

Cadre de détection MPA  
Réussite du verrouillage MPA : jaune  
Échec du verrouillage MPA : rouge

- Le mode scène optimal est automatiquement sélectionné en fonction du sujet sur lequel la MPA a été verrouillée.
- La reconnaissance de visage est inopérante pendant l'utilisation de la détection MPA.
- Dans certaines conditions, comme lorsque le sujet est petit ou que la scène est sombre, [Détection MPA] pourrait ne pas fonctionner adéquatement.

## Mode [Automat. intelligente plus]

Lorsque le mode [Automat. intelligente plus] a été sélectionné, il est possible de régler facilement la luminosité, le rendu des couleurs et la défocalisation de l'arrière-plan sans compromettre la convivialité du mode [Automatisation intelligente].

### ■ Commutation au mode [Automat. intelligente plus]

Utilisez le menu [Automatisation intelligente] pour commuter le mode.

- Pour la marche à suivre des paramétrages du menu. (→25)



**iA** : Mode [Automatisation intelligente]  
**iA+** : Mode [Automat. intelligente plus]

### ■ Réglage de la luminosité, du rendu des couleurs et de la défocalisation de l'arrière-plan

**1** Appuyez sur la molette arrière.

**2** Appuyez sur ▲ ▼ pour sélectionner une rubrique à régler.



Règle la luminosité.

Règle la défocalisation de l'arrière-plan.

Règle le rendu des couleurs.

- L'indication [AUTO] est affichée dans l'icône pendant le paramétrage automatique.

**3** Appuyez sur ◀ ▶ pour effectuer les réglages.

Luminosité	Sous-exposition (sombre) ◀ ▶	Surexposition (clair)
État de la défocalisation de l'arrière-plan	Défocalisation de l'arrière-plan ◀ ▶	Mise au point de l'arrière-plan
Rendu des couleurs	Couleurs chaudes ◀ ▶	Couleurs froides

- Il est également possible d'effectuer les réglages en tournant la molette arrière.
- Pour rétablir le paramétrage automatique → Appuyez sur la touche [⏏ / ↵].

**4** Appuyez sur [MENU/SET].



## Prises de vues avec paramétrages automatiques Mode [Automatisation intelligente]





- Lors de l'enregistrement d'images animées, l'appareil règle l'ouverture à l'intérieur de la plage d'exposition appropriée; l'état de la défocalisation de l'arrière-plan pourrait ne pas être modifié dans le cas de certains niveaux de luminosité du sujet.

## À propos des rubriques paramétrables

Seules les rubriques de menu qui sont affichées dans le mode [Automatisation intelligente] peuvent être paramétrées.

Les paramétrages sélectionnés dans le mode [Programme EA] ou d'autres modes sont appliqués pour les rubriques de menu non affichées dans le menu [Configuration].

- Les paramétrages qui peuvent être effectués pour les rubriques suivantes sont différents de ceux qui sont possibles dans d'autres modes d'enregistrement.
  - [Retardateur]
  - [Prise en rafale]
  - [Bip] dans le menu [Configuration]
- Les paramétrages des fonctions suivantes sont fixes :

• [Qualité] : 	• [Sensibilité] :  ISO
• [Équilibre blancs] : [ÉAB]	• [Paliers ISO] : [1EV]
• [Mode MPA] : 	• [Lampe assist. MPA] : [OUI]
• [MPA rapide] : [OUI]	• [Synchro flash] : [1ER]
• [Mode de mesure] : 	• [Stabilisateur] : [OUI]
• [Résolution i.] : [BAS]*	• [MPA en continu] : [OUI]
• [Zoom i.] : [OUI]	• [Coupe-vent] : [AUTO]
• [Vitesse obtur. min.] : [AUTO]	

\* Cette fonction sera désactivée [NON] dans les cas suivants.

-   

# Prises de vues avec réglages manuels

Mode [Programme EA]



Vous pouvez faire des prises de vues avec vos paramètres préférés en changeant les teintes des couleurs, la sensibilité ISO, divers autres paramètres dans le menu [Enr.] et d'autres menus.

- À propos des modes d'enregistrement (→48)

- Si la valeur de l'ouverture et la vitesse d'obturation sont affichées en rouge, cela indique que le réglage de l'exposition n'est pas adéquat. Utilisez le flash, changez le réglage de [Sensibilité] ou réglez [Vitesse obtur. min.] sur une vitesse plus lente.



Valeur d'ouverture    Vitesse d'obturation

## Décalage de programme

La fonction maintenant la même exposition (luminosité) tout en modifiant la vitesse d'obturation et la valeur de l'ouverture s'appelle « Décalage de programme ». Il est possible d'utiliser « Décalage de programme » pour prendre des photos en ajustant la vitesse d'obturation et la valeur de l'ouverture, et ce, même dans le mode [Programme EA].

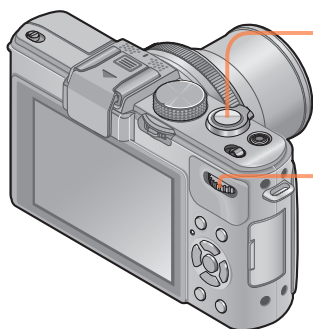

- 1 Appuyez sur le déclencheur à mi-course.**



- 2 Sélectionnez la combinaison de la vitesse d'obturation et la valeur de l'ouverture.**



Indicateur de décalage de programme (P\*)

Posémètre

### À propos du posémètre

Vitesse d'obturation  
(Ajustement automatique)

500	250	125	60	30
1.4	2.0	2.8	4.0	

Valeur d'ouverture  
(Ajustement automatique)

- Pour désactiver la fonction de décalage de programme → Tournez la molette arrière jusqu'à ce que l'indicateur de décalage de programme s'éteigne.

- Lorsque l'appareil est mis hors marche, la fonction de décalage de programme est désactivée.
- La fonction de décalage de programme pourrait ne pas fonctionner pour certains niveaux de luminosité d'un sujet.

## ■ Exemple de décalage de programme

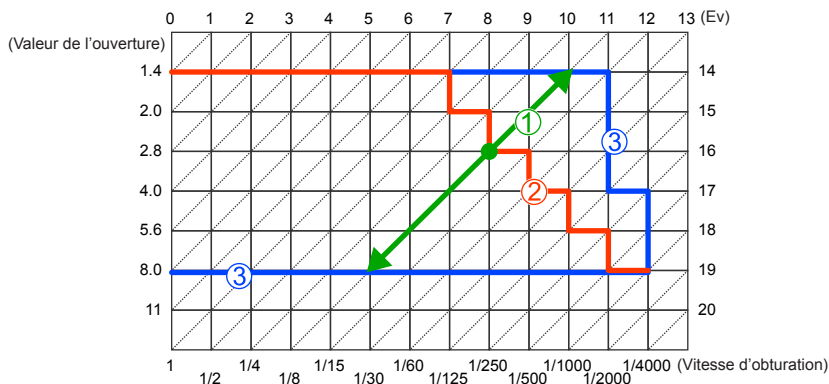

- ① Quantité de décalage de programme
- ② Diagramme du décalage de programme
- ③ Limite de décalage de programme

### [Diagramme programme]

Il est possible de modifier le diagramme du programme.

Il est possible de pré-régler l'appareil de manière à sélectionner l'ouverture maximale ou une valeur d'ouverture qui donnera un combinaison de vitesse d'obturation et de valeur d'ouverture assurant la meilleure résolution de l'objectif.

#### 1 Sélectionnez [Diagramme programme] dans le menu [Enr.].

- Pour la marche à suivre des paramétrages du menu. (→25)

#### 2 Au moyen des touches du curseur, sélectionnez la rubrique, puis appuyez sur [MENU/SET].

- Réglages : STD. ([Standard]) / MAX. ([Ouverture maximum]) / FTM ([Précision optimale])

- Lorsque le mode [MAX.] ou [FTM] a été sélectionné, le filtre ND intégré est automatiquement activé. Aucun réglage manuel n'est possible.
- Même si vous modifiez le paramétrage [Diagramme programme], la combinaison vitesse d'obturation et valeur de l'ouverture peut être modifiée au moyen du décalage de programme. (→58)

# Prises de vues avec paramétrage de la valeur de l'ouverture

Mode [Priorité ouverture]



Lors de l'enregistrement, il est possible de contrôler la valeur d'ouverture selon vos besoins.

La vitesse d'obturation est automatiquement ajustée selon la valeur de l'ouverture réglée.

- À propos des modes d'enregistrement (→48)

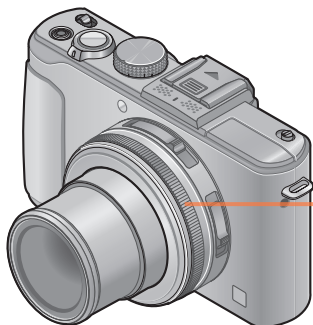

## 1 Tournez la bague d'ouverture pour sélectionner la valeur de l'ouverture.

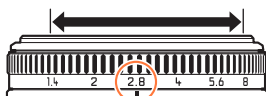

Il est possible de régler les valeurs de l'ouverture entre [1.4] et [8] en incréments de 1/3.

(Réglez la bague d'ouverture jusqu'à un arrêt.)

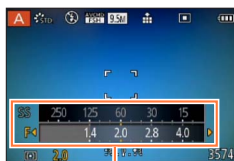

Posemètre

### À propos du posemètre

Vitesse d'obturation  
(Ajustement automatique)

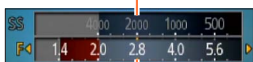

Réglage de la valeur de l'ouverture

- Une exposition adéquate n'est pas possible dans la plage indiquée en rouge.

- Lorsque la valeur de l'ouverture est augmentée, la plage de mise au point s'étend et l'image devient claire pour tout l'espace entre l'appareil et l'arrière-plan.
- Lorsque la valeur de l'ouverture est réduite, la plage de mise au point rétrécit et l'arrière-plan peut devenir flou.

- La bague de réglage de l'ouverture ne peut tourner qu'à l'intérieur de la plage des indicateurs inscrits.
- Puisque la valeur maximum de l'ouverture change en fonction du réglage du zoom, l'indication inscrite sur la bague d'ouverture et la valeur de l'ouverture peuvent être différents. Faites appel au posemètre pour la valeur de l'ouverture lors de la prise de vue.
- Les valeurs d'ouverture et de vitesse d'obturation s'affichent en rouge si l'image est trop sombre ou trop éclairée ou si la valeur de l'exposition réglée est inadéquate.
- La luminosité à l'écran peut différer de celle de l'image fixe enregistrée.

# Prises de vues avec paramétrage de la vitesse d'obturation

Mode [Priorité vitesse]



Lors de l'enregistrement, il est possible de contrôler la vitesse d'obturation selon vos besoins.

L'ouverture est automatiquement ajustée selon la valeur de la vitesse d'obturation réglée.

- À propos des modes d'enregistrement (→48)

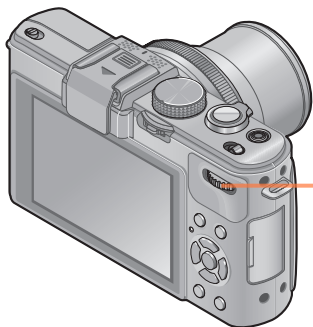

- 1** Tournez la molette arrière pour sélectionner la vitesse d'obturation.



Posemètre

## À propos du posemètre

Réglage de la vitesse d'obturation

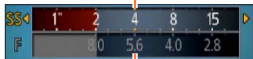

Valeur d'ouverture  
(Ajustement automatique)

- Une exposition adéquate n'est pas possible dans la plage indiquée en rouge.

- À une vitesse d'obturation rapide, les sujets apparaîtront figés.
- À une vitesse d'obturation plus lente, les sujets apparaîtront flous.

- Les valeurs d'ouverture et de vitesse d'obturation s'affichent en rouge si l'image est trop sombre ou trop éclairée ou si la valeur de l'exposition réglée est inadéquate.
- La luminosité à l'écran peut différer de celle de l'image fixe enregistrée.

# Prises de vues avec paramétrage de la valeur de l'ouverture et de la vitesse d'obturation

Mode [Exposition manuelle]



Vous pouvez utiliser ce mode d'enregistrement pour régler la vitesse d'obturation et la valeur de l'ouverture pour prendre des photos avec la même exposition (combinaison de vitesse d'obturation et d'ouverture) ou lorsqu'il n'est pas possible de prendre des photos avec la luminosité voulue même après la compensation de l'exposition.

- À propos des modes d'enregistrement (→48)

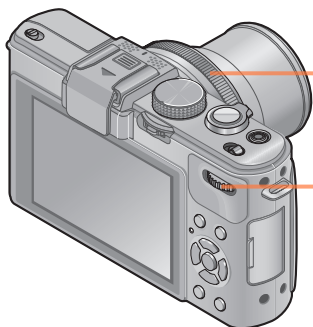

## 1 Sélectionnez la vitesse d'obturation et la valeur de l'ouverture.

### ■ Réglage de la valeur de l'ouverture

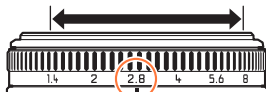

Il est possible de régler les valeurs de l'ouverture entre [1.4] et [8] en incréments de 1/3.

(Réglez la bague d'ouverture jusqu'à un arrêt.)

### ■ Réglage de la vitesse d'obturation



Posemètre

Aide au réglage manuel de l'exposition

### À propos du posemètre

Réglage de la vitesse d'obturation

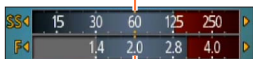



Réglage de la valeur de l'ouverture

- Une exposition adéquate n'est pas possible dans la plage indiquée en rouge.

Prises de vues avec paramétrage de la valeur de l'ouverture et de la vitesse d'obturation Mode [Exposition manuelle]

## ■ Aide au réglage manuel de l'exposition (approximation)

	Affiche des images avec luminosité normale.
	Affiche des images plus claires. Pour une luminosité normale, réglez ou bien une vitesse d'obturation plus rapide, ou une valeur d'ouverture accrue.
	Affiche des images plus sombres. Pour une luminosité normale, réglez ou bien une vitesse d'obturation plus lente ou une valeur d'ouverture réduite.

- La bague de réglage de l'ouverture ne peut tourner qu'à l'intérieur de la plage des indicateurs inscrits.
- Les valeurs d'ouverture et de vitesse d'obturation s'affichent en rouge si l'image est trop sombre ou trop éclairée ou si la valeur de l'exposition réglée est inadéquate.
- La luminosité à l'écran peut différer de celle de l'image fixe enregistrée.
- La plage de réglage de la vitesse d'obturation varie en fonction du réglage [Sensibilité].

[Sensibilité]	Vitesse d'obturation
80 - 1600	250 - 1/4000 <sup>e</sup> de seconde
2000 - 3200	30 - 1/4000 <sup>e</sup> de seconde
4000 - 12800	8 - 1/4000 <sup>e</sup> de seconde

# Prises de vues avec modification de l'effet d'image

Mode [Commande créative]



Il est possible d'établir vos propres paramétrages des divers effets et d'enregistrer des images tout en ayant un aperçu des effets sur l'écran ACL.

- À propos des modes d'enregistrement (→48)

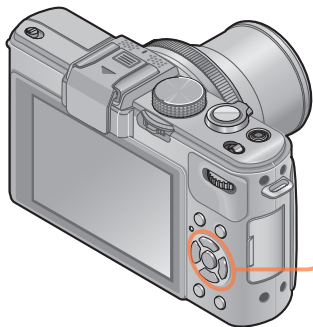

## 1 Appuyez sur ▲▼ pour sélectionner l'effet, puis appuyez sur [MENU/SET].



Écran de prévisualisation

- Sur pression de la touche [DISP.], une description de l'effet sélectionné est affichée.
- Lorsque [C] a été sélectionné par la rotation de la molette de sélection de mode, le menu est automatiquement affiché.
- Il est possible d'afficher le menu [Commande créative] en appuyant sur [MENU/SET]. Pour la marche à suivre des paramétrages du menu. (→25)

- L'affichage à l'écran de prévisualisation ou à l'écran d'enregistrement d'une photo montrant l'effet sélectionné peut être différent de la photo enregistrée.
- Les paramétrages établis dans le mode [Commande créative] sont conservés en mémoire même après la mise hors marche de l'appareil.
- Le menu d'enregistrement et les paramètres suivants sont établis automatiquement et ne peuvent être réglés manuellement.  
[Sensibilité] [Équilibre blancs] [Dynamique i.] [Vitesse obtur. min.] [Style photo]



■ Réglage de la luminosité, de la défocalisation de l'arrière-plan, des conditions de paramétrage d'un effet sélectionné, etc.

**1** Appuyez sur la molette arrière.

**2** Appuyez sur ▲ ▼ pour sélectionner une rubrique à régler.

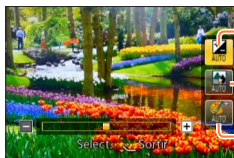

Règle la luminosité.

Règle la défocalisation de l'arrière-plan.

Établit les conditions de paramétrage de l'effet sélectionné, etc. (Les paramétrages à effectuer varient selon l'effet qui a été sélectionné.)

- L'indication [AUTO] est affichée dans l'icône pendant le réglage automatique.
- Les rubriques pouvant être réglées varient selon l'effet sélectionné.

**3** Appuyez sur ◀ ▶ pour effectuer les réglages.

- Il est également possible d'effectuer les réglages en tournant la molette arrière.
- Pour rétablir le réglage automatique → Appuyez sur la touche [⏏/↶].

**4** Appuyez sur [MENU/SET].

- Lors de l'enregistrement d'images animées, l'appareil règle l'ouverture à l'intérieur de la plage d'exposition appropriée; l'état de la défocalisation de l'arrière-plan pourrait ne pas être modifié dans le cas de certains niveaux de luminosité du sujet.

Prises de vues avec modification de l'effet d'image Mode [Commande créative]

Marche à suivre pour le paramétrage des rubriques du menu [Commande créative]. (→64)

## [Expressif]

Il s'agit d'un effet pop art mettant l'accent sur la couleur.

### ■ Éléments réglables

Luminosité	Sous-exposition (plus sombre)	↔	Surexposition (plus clair)
Ampleur de la défocalisation de l'arrière-plan	Défocalisation de l'arrière-plan	↔	Mise au point également sur arrière-plan
Vivacité	Atténuation des couleurs	↔	Accentuation des couleurs



## [Rétro]

Il s'agit d'un effet discret donnant l'impression d'une photographie ternie.

### ■ Éléments réglables

Luminosité	Sous-exposition (plus sombre)	↔	Surexposition (plus clair)
Ampleur de la défocalisation de l'arrière-plan	Défocalisation de l'arrière-plan	↔	Mise au point également sur arrière-plan
Rendu des couleurs	Rendu jaunâtre	↔	Rendu rougeâtre

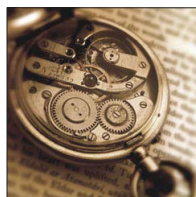

Prises de vues avec modification de l'effet d'image Mode [Commande créative]

Marche à suivre pour le paramétrage des rubriques du menu [Commande créative]. (→64)

## [Exposition élevée]

Il s'agit d'un effet donnant une ambiance généralement bien éclairée et au ton plus clair.

### ■ Éléments réglables

Luminosité	Sous-exposition (plus sombre) ↔	Surexposition (plus clair)
Ampleur de la défocalisation de l'arrière-plan	Défocalisation de l'arrière-plan ↔	Mise au point également sur arrière-plan
Rendu des couleurs	Rendu rosâtre ↔	Rendu bleuâtre pâle



## [Exposition faible]

Il s'agit d'un effet qui assombrit l'ensemble de l'image pour en faire ressortir les parties les plus claires.

### ■ Éléments réglables

Luminosité	Sous-exposition (plus sombre) ↔	Surexposition (plus clair)
Ampleur de la défocalisation de l'arrière-plan	Défocalisation de l'arrière-plan ↔	Mise au point également sur arrière-plan
Rendu des couleurs	Rendu rougeâtre ↔	Rendu bleuâtre

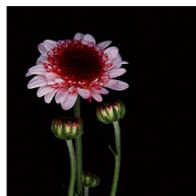

Prises de vues avec modification de l'effet d'image Mode [Commande créative]

Marche à suivre pour le paramétrage des rubriques du menu [Commande créative]. (→64)

## [Sépia]

Il s'agit d'un effet donnant une couleur sépia à l'image.

### ■ Éléments réglables

Luminosité	Sous-exposition (plus sombre)	↔	Surexposition (plus clair)
Ampleur de la défocalisation de l'arrière-plan	Défocalisation de l'arrière-plan	↔	Mise au point également sur arrière-plan
Contraste	Bas contraste	↔	Contraste élevé



## [Monochrome dynamique]

Il s'agit d'un effet créant une image monochrome au contraste plus prononcé avec une ambiance plus dramatique.

### ■ Éléments réglables

Luminosité	Sous-exposition (plus sombre)	↔	Surexposition (plus clair)
Ampleur de la défocalisation de l'arrière-plan	Défocalisation de l'arrière-plan	↔	Mise au point également sur arrière-plan
Contraste	Bas contraste	↔	Contraste élevé



Prises de vues avec modification de l'effet d'image Mode [Commande créative]

Marche à suivre pour le paramétrage des rubriques du menu [Commande créative]. (→64)

## [Artistique]

Il s'agit d'un effet créant une image au contraste plus prononcé avec une ambiance surréelle.

### ■ Éléments réglables

Luminosité	Sous-exposition (plus sombre) ↔ Surexposition (plus clair)
Ampleur de la défocalisation de l'arrière-plan	Défocalisation de l'arrière-plan ↔ Mise au point également sur arrière-plan
Rendu des couleurs	Noir et blanc ↔ Accentuation des couleurs



## [Dynamique +]

Il s'agit d'un effet par lequel la luminosité des zones sombres et des zones claires est ajustée à un niveau approprié et est mieux équilibrée.

### ■ Éléments réglables

Luminosité	Sous-exposition (plus sombre) ↔ Surexposition (plus clair)
Ampleur de la défocalisation de l'arrière-plan	Défocalisation de l'arrière-plan ↔ Mise au point également sur arrière-plan
Rendu des couleurs	Noir et blanc ↔ Accentuation des couleurs

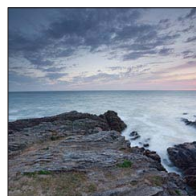

Prises de vues avec modification de l'effet d'image Mode [Commande créative]

Marche à suivre pour le paramétrage des rubriques du menu [Commande créative]. (→64)

## [Traitement croisé]

Il s'agit d'un effet permettant de jouer avec les effets de couleur.

### ■ Éléments réglables

Luminosité	Sous-exposition (plus sombre)	↔	Surexposition (plus clair)
Ampleur de la défocalisation de l'arrière-plan	Défocalisation de l'arrière-plan	↔	Mise au point également sur arrière-plan
Rendu des couleurs	Rendu verdâtre / Rendu bleuâtre / Rendu jaunâtre / Rendu rougeâtre		



## [Appareil photo-jouet]

Il s'agit d'un effet donnant l'impression que la photo a été prise avec un appareil photo jouet et présentant une réduction de la quantité de lumière périphérique.

### ■ Éléments réglables

Luminosité	Sous-exposition (plus sombre)	↔	Surexposition (plus clair)
Ampleur de la défocalisation de l'arrière-plan	Défocalisation de l'arrière-plan	↔	Mise au point également sur arrière-plan
Rendu des couleurs	Rendu orangeâtre	↔	Rendu bleuâtre



Marche à suivre pour le paramétrage des rubriques du menu [Commande créative]. (→64)

### [Effet miniature]

Il s'agit d'un effet créant une image ressemblant à un diorama en rendant flou l'arrière-plan à l'exception de certaines parties de l'image.

#### ■ Éléments réglables

Luminosité	Sous-exposition (plus sombre)	↔	Surexposition (plus clair)
Vivacité	Atténuation des couleurs	↔	Accentuation des couleurs



#### ■ Défocalisation d'une image

- ① Appuyez sur ◀.
- ② Appuyez sur ▲ ▼ ou ◀ ▶ pour déplacer la zone de défocalisation (cadre).
- ③ Tournez la molette arrière pour sélectionner la grandeur de la zone de défocalisation (cadre).
- ④ Appuyez sur [MENU/SET].
  - Sur pression de la touche [DISP.], le paramétrage initial est rétabli.

- L'écran d'enregistrement est affiché à la manière d'une image déposée, avec un léger délai comparativement à un enregistrement ordinaire.
- Aucun son n'est enregistré avec les images animées.
- À la fin de l'enregistrement, les images enregistrées représenteront 1/10e du temps réel. (Ainsi, si l'enregistrement d'images animées est effectué pendant 10 minutes, la durée réelle de l'image animée enregistrée est d'environ 1 minute.) La durée d'enregistrement disponible affichée sur l'appareil photo est environ 10x plus longue que le temps requis pour l'enregistrement. Après tout changement du mode d'enregistrement, vérifiez la durée d'enregistrement disponible.
- Si l'enregistrement d'images animées est interrompu trop tôt, il se pourrait que l'appareil poursuive l'enregistrement pendant un certain laps de temps. Tenez l'appareil jusqu'à ce que l'enregistrement soit arrêté.
- Lorsque la prise de vue se fait alors qu'une haute résolution a été choisie (taille de l'image), l'écran passe au noir pendant un certain laps de temps après la prise de vue. Cela s'explique par la durée du traitement de l'image et n'est le signe d'aucune anomalie.

Marche à suivre pour le paramétrage des rubriques du menu [Commande créative]. (→64)

## [Mise au point douce]

Il s'agit d'un effet qui adoucit l'apparence de la scène en rendant flou l'ensemble de l'image.

### ■ Éléments réglables

Luminosité	Sous-exposition (plus sombre)	↔	Surexposition (plus clair)
Ampleur de la défocalisation de l'arrière-plan	Défocalisation de l'arrière-plan	↔	Mise au point également sur arrière-plan
Ampleur de la défocalisation de l'arrière-plan	Défocalisation légère	↔	Défocalisation prononcée



- L'écran d'enregistrement est affiché à la manière d'une image déposée, avec un léger délai comparativement à un enregistrement ordinaire. (Lorsque cet effet est réglé, les images animées enregistrées sont lues avec des images sautées.)
- Lorsque la prise de vue se fait alors qu'une haute résolution a été choisie (taille de l'image), l'écran passe au noir pendant un certain laps de temps après la prise de vue. Cela s'explique par la durée du traitement de l'image et n'est le signe d'aucune anomalie.
- Il n'est pas possible d'enregistrer des images animées.

## [Effet d'étoile]

Il s'agit d'un effet créant une image avec des points de lumière étoilés.

### ■ Éléments réglables

Luminosité	Sous-exposition (plus sombre)	↔	Surexposition (plus clair)
Ampleur de la défocalisation de l'arrière-plan	Défocalisation de l'arrière-plan	↔	Mise au point également sur arrière-plan
Longueur des rayons de lumière	Rayons de lumière courts	↔	Rayons de lumière longs



- Il n'est pas possible d'enregistrer des images animées.



Marche à suivre pour le paramétrage des rubriques du menu [Commande créative]. (→64)

### [Élément couleur]

Il s'agit d'un effet qui crée une image monochrome en conservant seulement les couleurs sélectionnées.

#### ■ Éléments réglables

Luminosité	Sous-exposition (plus sombre)	↔	Surexposition (plus clair)
Ampleur de la défocalisation de l'arrière-plan	Défocalisation de l'arrière-plan	↔	Mise au point également sur arrière-plan
Quantité de couleur conservée	Ne conserve qu'un peu de la couleur	↔	Conserve une grande quantité de la couleur



#### ■ Sélection des couleurs à conserver

① Appuyez sur ◀

② Sélectionnez les couleurs à conserver en utilisant le cadre au centre de l'écran, puis appuyez sur [MENU/SET].

● Selon le sujet, les couleurs sélectionnées pourraient ne pas être conservées.

### [Flou léger]

Cet effet crée une zone floue afin de mettre l'accent sur le sujet en modifiant l'ouverture lors de l'ouverture de l'obturateur (temps d'exposition).

#### ■ Éléments réglables

Luminosité	Sous-exposition (plus sombre)	↔	Surexposition (plus clair)
Vivacité	Atténuation des couleurs	↔	Accentuation des couleurs



● Le résultat peut être subtil et ne pas être bien perceptible avec certains sujets.

● Il n'est pas possible d'enregistrer des images animées.

● Utilisez un trépied ou un dispositif de stabilisation puisque cet effet réduit la vitesse d'obturation.

Marche à suivre pour le paramétrage des rubriques du menu [Commande créative]. (→64)

### [Flou radial]

Cet effet met l'ensemble de l'image floue en maintenant une mise au point nette sur les sujets principaux contrairement avec [Mise au point douce] en effectuant la mise au point pendant l'ouverture de l'obturateur (temps d'exposition) durant l'enregistrement.

#### ■ Éléments réglables

Luminosité	Sous-exposition (plus sombre)	↔	Surexposition (plus clair)
Ampleur de la défocalisation de l'arrière-plan	Défocalisation légère	↔	Défocalisation prononcée



- Il n'est pas possible d'enregistrer des images animées.
- Utilisez un trépied ou un dispositif de stabilisation puisque cet effet réduit la vitesse d'obturation.

# Enregistrement en fonction de la scène

[Mode scène]



Le mode scène vous permet d'enregistrer des images avec des paramètres optimaux selon le type de scène (exposition, couleurs, etc.).

- À propos des modes d'enregistrement (→48)

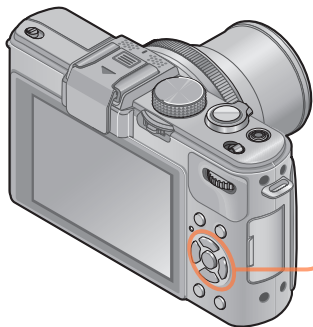





## 1 Au moyen des touches du curseur, sélectionnez la scène, puis appuyez sur [MENU/SET].



- Lorsque [SCN] a été sélectionné par la rotation de la molette de sélection de mode, le menu est automatiquement affiché. (Lorsque [Menu scène] dans le menu [Configuration] est réglé sur [AUTO].)
- Il est possible d'afficher le menu [Mode scène] en appuyant sur [MENU/SET]. Pour la marche à suivre des paramètres du menu. (→25)

- La sélection d'un mode scène inapproprié à la scène peut affecter le rendu chromatique de l'image.
- Le menu d'enregistrement et les paramètres suivants sont établis automatiquement et ne peuvent être réglés manuellement.  
[Sensibilité] [Mode de mesure] [Dynamique i.] [Vitesse obtur. min.] [Résolution i.] [Style photo]

- Comment sélectionner un type de scène (→75)

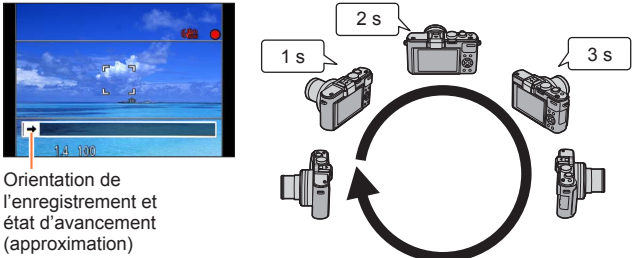
 <b>[Portrait]</b>	<p><b>Pour rendre plus lisse la carnation de la peau des sujets et donner une apparence plus saine lors de prises de vues en plein air à la lumière du jour.</b></p> <p><b>Astuces</b></p> <ul style="list-style-type: none"> <li>• Plus le zoom est près de la position T (téléobjectif) et plus l'appareil photo est rapproché du sujet, plus l'effet sera grand.</li> </ul>
 <b>[Carnation]</b>	<p><b>Adoucit les tons de chair pour des prises de vues effectuées de jour, à l'extérieur, par temps clair (haut du corps).</b></p> <p><b>Astuces</b></p> <ul style="list-style-type: none"> <li>• Plus le zoom est près de la position T (téléobjectif) et plus l'appareil photo est rapproché du sujet, plus l'effet sera grand.</li> </ul>
 <b>[Paysage]</b>	<p><b>Pour des photos claires de sujets vastes et éloignés.</b></p>
 <b>[Photo panoramique]</b>	<p><b>Pour créer une image panoramique en agglomérant plusieurs images fixes prises en succession rapide.</b></p> <ol style="list-style-type: none"> <li>① Utilisez les touches du curseur pour sélectionner l'orientation de l'enregistrement, puis appuyez sur [MENU/SET] pour régler.</li> <li>② Vérifiez l'orientation de l'enregistrement, puis appuyez sur [MENU/SET].       <ul style="list-style-type: none"> <li>• Des directives spéciales pour panorama seront affichées durant l'enregistrement.</li> </ul> </li> <li>③ Appuyez sur le déclencheur à mi-course pour effectuer la mise au point.</li> <li>④ Appuyez sur le déclencheur à fond et pivotez l'appareil photo avec un petit mouvement circulaire dans la direction voulue pour lancer l'enregistrement.       <ul style="list-style-type: none"> <li>• Exemple pour prendre des photos de gauche à droite.</li> </ul> </li> </ol> <div style="text-align: center;">  <p>Orientation de l'enregistrement et état d'avancement (approximation)</p> </div> <ul style="list-style-type: none"> <li>• Pivotez l'appareil en un tour complet en environ 8 secondes.       <ul style="list-style-type: none"> <li>- Pivotez l'appareil à une vitesse constante.</li> <li>- Les photos pourraient ne pas être réussies si l'appareil est pivoté trop lentement ou trop rapidement.</li> </ul> </li> <li>⑤ Appuyez de nouveau sur le déclencheur à fond pour mettre un terme à l'enregistrement.       <ul style="list-style-type: none"> <li>• Vous pouvez également mettre un terme à l'enregistrement en arrêtant de déplacer l'appareil photo lors des prises de vues.</li> </ul> </li> </ul>

- Comment sélectionner un type de scène (→75)

#### Astuces

- Pivotez l'appareil dans la direction de l'enregistrement en prenant soin de le tenir bien stable.

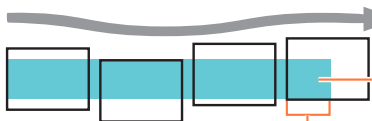

S'il y a trop de bougé, l'appareil pourrait ne pas pouvoir prendre les photos ou une image panoramique étroite (petite) pourrait être créée.

Faites pivoter l'appareil jusqu'à un point dépassant légèrement le point désiré pour l'enregistrement. (Toutefois, le dernier cadre n'est pas enregistré jusqu'à la fin.)

#### Remarques

- La position du zoom est fixée sur la position W.
- Il n'est pas possible d'enregistrer des images animées.
- La mise au point, l'équilibre des blancs et la compensation de l'exposition sont tous fixés au paramétrage optimal de la première photo.

Si la mise au point ou la luminosité des images enregistrées dans la composition d'une photo panoramique après la première image sont considérablement différents de ceux de la première image, la mise au point et la luminosité sur la photo panoramique comme telle (lorsque toutes les images sont fusionnées) pourraient ne pas être uniformes.

- Les réglages des fonctions suivantes sont fixes tel qu'indiqué ci-dessous.  
[Stabilisateur] : [NON] [Timbre date] : [NON]
- Étant donné que plusieurs images sont fusionnées pour créer une photo panoramique, certains sujets pourraient être déformés ou la partie de fusion des images pourrait être visible.
- Le nombre de pixels par ligne horizontale et ligne verticale d'une photo panoramique varie selon l'orientation de l'enregistrement et le nombre de photos fusionnées.

Le nombre maximal de pixels lors de l'enregistrement est comme suit :

- Prises de vues à l'horizontale : environ 8 000×1 080





- Prises de vues à la verticale : environ 1 440×8 000

- Les images panoramiques pourraient ne pas être créées ou enregistrées correctement avec les sujets suivants ou dans les conditions suivantes :
  - Sujets d'un motif ou apparence constante (ciel, plage, etc.)
  - Sujets en mouvement (personne, animal, véhicule, vagues, fleurs flottant dans le vent, etc.)
  - Sujets avec des couleurs ou des motifs qui varient trop rapidement (comme une image apparaissant sur un affichage)
  - Endroits sombres
  - Endroits avec une source lumineuse à scintillement (lampe fluorescente, lumière de bougie, etc.)







**[Photo panoramique]**  
(suite)



- Comment sélectionner un type de scène (→75)

 <b>[Sports]</b>	<p><b>Pour prendre des photos de scènes comportant des sujets en mouvement rapide (ex. : sports).</b></p> <p><b>Astuces</b></p> <ul style="list-style-type: none"> <li>• Placez-vous à une distance d'au moins 5 m (16 pi).</li> </ul> <p><b>Remarques</b></p> <ul style="list-style-type: none"> <li>• Le mode sports nécessite un éclairage approprié afin de permettre l'utilisation d'une vitesse d'obturation plus élevée. Ce mode pourrait ne pas produire des résultats satisfaisants lors de prises de vues à l'intérieur, sous des conditions limitées d'éclairage.</li> <li>• La vitesse d'obturation peut ralentir jusqu'à 1 seconde.</li> </ul>
 <b>[Portrait nocturne]</b>	<p><b>Pour des prises de vues de près de personnes et de paysages nocturnes avec luminosité réelle.</b></p> <p><b>Astuces</b></p> <ul style="list-style-type: none"> <li>• Utilisez le flash.</li> <li>• Le sujet ne doit pas bouger.</li> <li>• Il est recommandé d'utiliser un trépied et le retardateur.</li> </ul> <p><b>Remarques</b></p> <ul style="list-style-type: none"> <li>• La vitesse d'obturation peut ralentir jusqu'à 8 secondes.</li> <li>• Après une prise de vue, l'obturateur pourrait demeurer fermé (jusqu'à 8 secondes) en vue de traiter le signal. Cela n'est le signe d'aucun problème de fonctionnement.</li> </ul>
 <b>[Paysage nocturne]</b>	<p><b>Pour des prises de vues claires de scènes nocturnes.</b></p> <p><b>Astuces</b></p> <ul style="list-style-type: none"> <li>• Il est recommandé d'utiliser un trépied et le retardateur.</li> </ul> <p><b>Remarques</b></p> <ul style="list-style-type: none"> <li>• La vitesse d'obturation peut ralentir jusqu'à 8 secondes.</li> <li>• Après une prise de vue, l'obturateur pourrait demeurer fermé (jusqu'à 8 secondes) en vue de traiter le signal. Cela n'est le signe d'aucun problème de fonctionnement.</li> </ul>
 <b>[Prise nocturne main]</b>	<p><b>Permet des prises de vues nocturnes plus stables et avec moins de bruit en combinant des prises de vues en rafale.</b></p> <p><b>Astuces</b></p> <ul style="list-style-type: none"> <li>• Après avoir appuyé sur le déclencheur, ne déplacez pas l'appareil pendant l'enregistrement des images.</li> </ul> <p><b>Remarques</b></p> <ul style="list-style-type: none"> <li>• Puisque les images fixes prises en rafale sont combinées après leur enregistrement, il faudra attendre quelques instants avant de pouvoir prendre d'autres photos.</li> </ul>

- Comment sélectionner un type de scène (→75)

 <p><b>[HDR (Dynamique étendue)]</b></p>	<p><b>L'appareil photo peut combiner plusieurs images fixes prises à des valeurs d'exposition différentes en une seule image fixe caractérisée par une exposition appropriée et une riche gradation.</b></p> <p><b>Astuces</b></p> <ul style="list-style-type: none"> <li>• Après avoir appuyé sur le déclencheur, ne déplacez pas l'appareil pendant l'enregistrement des images.</li> </ul> <p><b>Remarques</b></p> <ul style="list-style-type: none"> <li>• Puisque les images fixes prises en rafale sont combinées après leur enregistrement, il faudra attendre quelques instants avant de pouvoir prendre d'autres photos.</li> <li>• Un sujet en mouvement lors de la prise de vue pourrait être enregistré comme une image rémanente.</li> <li>• Dans certaines conditions, l'appareil pourrait prendre une seule image fixe plutôt que plusieurs.</li> </ul>
 <p><b>[Nourriture]</b></p>	<p><b>Pour des prises de vue de nourriture avec teinte naturelle.</b></p>
  <p><b>[Bébé]</b></p>	<p><b>Ce mode vous permet de prendre des photos d'un enfant avec un teint naturel. Lorsque le flash est utilisé, la lumière provenant de celui-ci est plus faible que d'habitude.</b></p> <p><b>■ Pour enregistrer l'âge et le nom</b></p> <p>Il est possible de paramétrer séparément [Bébé1] et [Bébé2].</p> <ol style="list-style-type: none"> <li>① Sélectionnez [Âge] ou [Nom] au moyen des touches du curseur, puis appuyez sur ►.</li> <li>② Sélectionnez [RÉG.] au moyen des touches du curseur, puis appuyez sur [MENU/SET].</li> <li>③ Entrez l'âge et le nom. Âge : Réglez la date de naissance au moyen des touches du curseur, puis appuyez sur [MENU/SET]. Nom : (Saisie de texte (→44))</li> <li>④ Appuyez sur [MENU/SET].</li> </ol> <p><b>Astuces</b></p> <ul style="list-style-type: none"> <li>• Assurez-vous que [Âge] et [Nom] sont réglés sur [OUI] avant de prendre une photo.</li> </ul> <p><b>Remarques</b></p> <ul style="list-style-type: none"> <li>• Le format d'affichage de l'âge varie selon la langue d'affichage choisie.</li> <li>• La vitesse d'obturation peut ralentir jusqu'à 1 seconde.</li> <li>• Le paramétrage pour l'impression de [Âge] et [Nom] peut être effectué sur un ordinateur avec le logiciel « PHOTOfunSTUDIO » qui se trouve sur le CD-ROM fourni. Du texte peut être imprimé sur l'image au moyen de [Timbre caract.].</li> </ul>
 <p><b>[Animal domestique]</b></p>	<p><b>Pour enregistrer l'âge et le nom de l'animal domestique lors de prises de vues.</b></p> <ul style="list-style-type: none"> <li>• Reportez-vous à [Bébé] pour d'autres astuces et remarques.</li> </ul>

- Comment sélectionner un type de scène (→75)

 <b>[Crépuscule]</b>	<p>Pour des images claires de scènes telles qu'un coucher de soleil.</p>
 <b>[À travers vitre]</b>	<p>Idéal pour enregistrer des images de paysages au travers d'une plaque de verre d'un train, d'un véhicule ou d'un édifice.</p> <p><b>Remarques</b></p> <ul style="list-style-type: none"> <li>• S'il devait y avoir des taches telles que poussière ou reflets sur la plaque de verre, l'appareil pourrait faire la mise au point sur la plaque de verre plutôt que sur le sujet.</li> <li>• La couleur des images pourrait avoir une apparence peu naturelle en raison de la couleur du verre. (Il pourrait être possible d'obtenir un rendu naturel de la couleur en ajustant l'équilibre des blancs.)</li> </ul>



- Comment sélectionner un type de scène (→75)

L'appareil enregistre continuellement des images fixes pendant que l'appareil est déplacé horizontalement, et deux images sélectionnées automatiquement sont combinées en une image fixe 3D. Pour visionner les images fixes 3D, un téléviseur compatible à la 3D est nécessaire. (Les images fixes sont lues au format 2D sur l'appareil photo numérique.)

#### ■ Procédure d'enregistrement

Appuyez à fond sur le déclencheur pour lancer l'enregistrement, puis pivotez l'appareil sur le plan horizontal, de gauche à droite, en ligne droite.

- Un guide s'affiche lors de l'enregistrement.
- À l'aide du guide comme référence, déplacez l'appareil de 10 cm (0,33 pi) en environ 4 secondes.

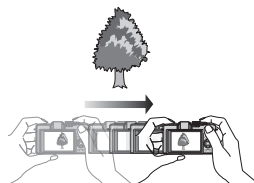

#### Astuces pour l'enregistrement d'images

- Enregistrez un sujet immobile.
- Faites l'enregistrement à l'extérieur, dans un endroit bien éclairé.
- Appuyez sur le déclencheur à mi-course pour effectuer la mise au point et le réglage de l'exposition, appuyez sur le déclencheur à fond, puis déplacez l'appareil.
- Tenez l'appareil photo de façon que le sujet soit légèrement à droite du centre de l'écran avant d'enregistrer l'image. Cela aide à positionner le sujet au centre de l'image enregistrée.

#### Remarques

- **Les images fixes 3D ne peuvent être enregistrées avec l'appareil tenu à la verticale.**
- Les images fixes 3D sont enregistrées au format MPO (3D).
- La position du zoom est réglée sur grand-angle (W).
- Le format de l'image est fixé sur 2M [16:9].
- La sensibilité ISO est ajustée automatiquement. Cependant, la sensibilité est élevée pour augmenter la vitesse d'obturation.
- Il n'est pas possible d'enregistrer des images animées.
- En présence des conditions d'enregistrement nommées ci-dessous, il se pourrait qu'aucune image ne puisse être enregistrée, qu'il n'y ait aucun effet 3D ou que l'image soit distordue même si une photo est enregistrée.
  - Lorsque le sujet est trop sombre ou trop clair.
  - Lorsque la luminosité du sujet change.
  - Lorsque le sujet est en mouvement.
  - Lorsque le sujet manque de contraste.

**3D**

 [Mode photo  
3D]

# Enregistrement d'images animées



Permet l'enregistrement d'images animées avec piste sonore (stéréophonique).

Ne couvrez pas le microphone pendant l'enregistrement d'images animées.

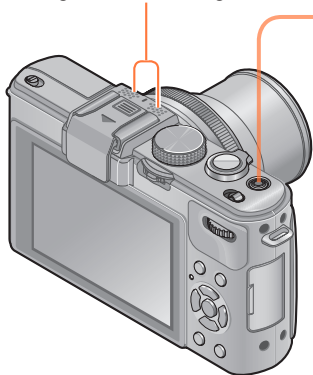

## 1 Appuyez sur la touche d'images animées pour lancer l'enregistrement.

[Mode enreg.] (→150)/[Qualité enreg.] (→150)



Temps d'enregistrement  
écoulé

Temps d'enregistrement  
restant (approximatif)

- Relâchez immédiatement la touche d'images animées après l'avoir enfoncée.

## 2 Appuyez à nouveau sur la touche d'images animées pour mettre fin à l'enregistrement.

### ■ À propos du zoom

Il est possible d'utiliser le zoom lors de l'enregistrement d'images animées.

- La vitesse d'exécution du zoom sera plus lente que d'ordinaire.
- La mise au point pourrait prendre un certain temps lors de l'enregistrement d'images animées avec le zoom.

- Les images animées ne peuvent être enregistrées dans la mémoire interne que dans le mode [VGA]. (→150)
- Utilisez une batterie suffisamment chargée.
- La durée d'enregistrement disponible affichée à l'écran peut ne pas diminuer régulièrement.
- [Sensibilité] est réglé automatiquement lors de l'enregistrement d'images animées. De plus, [Rég. limite ISO] est désactivé.
- Les fonctions suivantes ne sont pas disponibles.  
Zoom optique étendu, flash, [Visage] et [Rotation aff.] pour les images fixes saisies à la verticale.
- Selon le type de carte, il se pourrait que l'opération prenne fin en cours d'enregistrement.
- La portée de l'enregistrement peut devenir plus courte dans le cas d'un enregistrement d'images animées comparativement à la prise de photos. De plus, si le format de l'image réglé pour les images animées est différent de celui réglé pour les images fixes, l'angle de vue changera au début de l'enregistrement d'images animées. La zone d'enregistrement s'affiche lors du réglage de [Zone enreg. vidéo] (→34) sur [OU].
- Si le zoom optique étendu a été utilisé juste avant d'appuyer sur la touche d'images animées, ses paramètres seront supprimés et la zone d'enregistrement sera modifiée considérablement.

**■ À propos du format d'enregistrement pour l'enregistrement d'images animées**

Cet appareil peut enregistrer des images animées au format AVCHD ou MP4.

**AVCHD :**

Vous pouvez enregistrer des images en haute définition avec ce format. Convient au visionnement d'images animées sur un téléviseur haute définition ou pour les enregistrer sur un disque.

**AVCHD Progressive :**

Le mode [PSH] sous [AVCHD] est un mode permettant l'enregistrement vidéo à une résolution de 1920 x 1080/60p, la plus haute qualité\* compatible avec le format AVCHD.

Les images animées enregistrées peuvent être sauvegardées et visionnées sur cet appareil ou au moyen du logiciel « PHOTOfunSTUDIO ».

\* Plus haute qualité possible sur cet appareil.

**MP4 :**





















Il s'agit d'un format vidéo plus simple qui convient le mieux aux situations où un montage exhaustif sera nécessaire ou encore pour le téléchargement d'images animées sur Internet.

**■ À propos de la compatibilité des images animées enregistrées**

Il pourrait ne pas être possible de faire la lecture d'images animées enregistrées au format [AVCHD] ou [MP4] ou la qualité audio/vidéo pourrait être réduite même lorsqu'un appareil prenant en charge ces formats est utilisé. Aussi, les informations sur l'enregistrement pourraient ne pas s'afficher correctement. Dans ce cas, faites la lecture sur cet appareil.

- Les images animées enregistrées dans le mode [PSH] sous [AVCHD] peuvent être prises en charge par un équipement compatible avec AVCHD Progressive.
- Pour de plus amples détails sur les dispositifs compatibles avec le format AVCHD Progressive ou MP4, reportez-vous au site indiqué ci-dessous.  
<http://panasonic.jp/support/global/cs/dsc/>  
(Ce site est en anglais seulement.)

## ■ À propos des modes d'enregistrement

	<p>L'appareil détecte automatiquement la scène pour enregistrer les images animées avec les réglages optimaux.</p> <table border="1" data-bbox="187 270 895 336"> <tr> <td data-bbox="187 270 733 307">  <p>Lorsque la scène ne correspond à aucun des choix à droite.</p> </td> <td data-bbox="733 270 816 307">  </td> <td data-bbox="816 270 895 307">  </td> </tr> <tr> <td data-bbox="187 307 733 336"></td> <td data-bbox="733 307 816 336">  </td> <td data-bbox="816 307 895 336">  </td> </tr> </table> <ul style="list-style-type: none"> <li>• En mode , la mise au point et l'exposition seront ajustées en fonction du visage détecté.</li> <li>•  sera sélectionné pour des paysages de nuit et autres scènes faiblement éclairées.</li> <li>• Si l'appareil ne sélectionne pas le mode scène voulu, il est recommandé de sélectionner le mode manuellement.</li> </ul>	 <p>Lorsque la scène ne correspond à aucun des choix à droite.</p>							
 <p>Lorsque la scène ne correspond à aucun des choix à droite.</p>									
									
<b>P A S M</b>	<p>Permet l'enregistrement d'images animées avec les réglages de votre choix.</p> <ul style="list-style-type: none"> <li>• L'ouverture et la vitesse d'obturation sont réglées automatiquement.</li> </ul>								
	<p>Permet l'enregistrement d'images animées avec des paramètres effectués manuellement.</p> <p>Pour plus de détails (<a href="#">→87</a>).</p>								
<b>C1 C2</b>	<p>Reportez-vous à la description du mode d'enregistrement avec paramètres personnalisés.</p>								
<b>SCN</b>	<p>Enregistre des images animées avec les paramètres optimaux selon la scène sélectionnée.</p> <ul style="list-style-type: none"> <li>• Certains modes scène sont commutés aux modes scènes suivants.</li> </ul> <table border="1" data-bbox="184 893 957 1059"> <thead> <tr> <th data-bbox="184 893 667 923">Scène sélectionnée</th> <th data-bbox="667 893 957 923">Scènes pour images animées</th> </tr> </thead> <tbody> <tr> <td data-bbox="184 923 667 952">[Bébé]</td> <td data-bbox="667 923 957 952">Images animées de portrait</td> </tr> <tr> <td data-bbox="184 952 667 1010">[Portrait nocturne], [Paysage nocturne], [Prise nocturne main]</td> <td data-bbox="667 952 957 1010">Images animées sous faible éclairage</td> </tr> <tr> <td data-bbox="184 1010 667 1059">[Sports], [HDR (Dynamique étendue)], [Animal domestique]</td> <td data-bbox="667 1010 957 1059">Images animées normales</td> </tr> </tbody> </table> <ul style="list-style-type: none"> <li>• Aucun enregistrement d'images animées n'est possible dans les modes scène [Photo panoramique] ou [Mode photo 3D].</li> </ul>	Scène sélectionnée	Scènes pour images animées	[Bébé]	Images animées de portrait	[Portrait nocturne], [Paysage nocturne], [Prise nocturne main]	Images animées sous faible éclairage	[Sports], [HDR (Dynamique étendue)], [Animal domestique]	Images animées normales
Scène sélectionnée	Scènes pour images animées								
[Bébé]	Images animées de portrait								
[Portrait nocturne], [Paysage nocturne], [Prise nocturne main]	Images animées sous faible éclairage								
[Sports], [HDR (Dynamique étendue)], [Animal domestique]	Images animées normales								
	<p>Permet l'enregistrement d'images animées avec des paramètres optimaux selon les effets choisis.</p> <ul style="list-style-type: none"> <li>• Aucun enregistrement d'images animées n'est possible avec les effets [Effet d'étoile], [Mise au point douce], [Flou léger] et [Flou radial] du mode [Commande créative].</li> </ul>								

- Il n'est pas possible de modifier la valeur de l'ouverture même au moyen de la bague de réglage de l'ouverture. (Sauf [Mode film créatif])
- Il n'est pas possible d'activer manuellement le filtre ND même lorsque le levier [ND/ FOCUS] est pressé.

### Prise de vues pendant l'enregistrement d'images animées

Des images fixes peuvent être enregistrées pendant l'enregistrement d'une image animée.

## 1 Appuyez à fond sur le déclencheur pendant l'enregistrement d'images animées.

Les photos sont enregistrées au format d'image [16:9] et avec [Taille image] réglé à 3,5 M. (Maximum de 20 photos)

L'enregistrement de l'image animée se poursuit sans aucun changement.

- Le clic du déclencheur pourrait être enregistré.
- Si des images fixes sont enregistrées pendant un zoom, le zoom pourrait être interrompu.
- Il est possible, avec l'effet [Effet miniature] du mode [Commande créative], de prendre une photo avec un petit délai après avoir enfoncé le déclencheur.

### ■ Fonction de prises de vues en rafale

Si la fonction de prises de vues en rafale a été activée au préalable, il est possible d'effectuer des prises de vues en rafale pendant l'enregistrement d'une image animée.

- Lorsque [ ] , [ ] ou [ ] a été sélectionné pour les prises de vues en rafale, les images fixes sont automatiquement enregistrées au réglage de [ ] .
- Même si [ ] ou [ ] a été sélectionné, la mise au point est établie au moment de la première prise de vue.

- L'appareil refera la mise au point si le déclencheur est appuyé à mi-course pendant l'enregistrement d'une image animée. Cette nouvelle mise au point est mémorisée même pendant l'enregistrement d'une image animée. Lorsque la priorité est accordée aux images animées, appuyez à fond sur le déclencheur pour enregistrer des images fixes. Il est également possible de créer des images fixes après l'enregistrement d'une image animée. (→160)
- Lorsque le déclencheur est appuyé à mi-course, la taille de l'image et le nombre d'images pouvant être enregistrées sont affichés.
- Aucune photo ne peut être enregistrée lorsque [Qualité enreg.] est réglé sur [VGA].
- Le flash est réglé sur [ ] (Toujours désactivé).
- Puisque le déclencheur électronique est utilisé pour l'enregistrement, les images prises pourraient être distordues.

## Enregistrement d'images animées avec des paramètres effectués manuellement [Mode film créatif]



Il est possible de régler la vitesse d'obturation et la valeur de l'ouverture pour l'enregistrement d'images animées.

- À propos des modes d'enregistrement (→48)

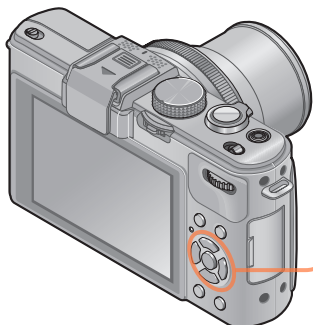

### 1 Appuyez sur ▲ ▼ pour sélectionner un paramétrage, puis appuyez sur [MENU/SET].



- Lorsque [M] a été sélectionné par la rotation de la molette de sélection de mode, le menu est automatiquement affiché.
- Il est possible d'afficher le menu [Films créatifs] en appuyant sur [MENU/SET]. Pour la marche à suivre des paramètres du menu. (→25)

Paramétrage	Description
P [Programme EA]	Règle automatiquement la vitesse d'obturation et la valeur de l'ouverture.
A [Priorité ouverture]	Enregistre les images animées à la valeur de l'ouverture établie. (La vitesse d'obturation est automatiquement ajustée.)
S [Priorité vitesse]	Enregistre les images animées à la vitesse d'obturation établie. (La valeur de l'ouverture est automatiquement ajustée.)
M [Exposition manuelle]	Enregistre les images animées à la valeur de l'ouverture et à la vitesse d'obturation établies.
HS [Film haute vitesse]	Pour plus de détails (→89).

### Enregistrement d'images animées avec des paramètres effectués manuellement [Mode film créatif]

- À propos de la valeur de l'ouverture  
Pour enregistrer des images animées avec le sujet et l'arrière-plan nettement au point, réglez l'ouverture à une valeur élevée. Pour enregistrer des images animées avec un arrière-plan flou (hors foyer), réglez l'ouverture à une valeur inférieure.
  - À propos de la vitesse d'obturation  
Pour enregistrer des images animées nettes d'un sujet à mouvement rapide, réglez une vitesse d'obturation plus rapide. Pour enregistrer des images animées avec un effet de traînée des mouvements du sujet, réglez une vitesse d'obturation plus lente.
- Appuyez sur le déclencheur pour lancer et interrompre l'enregistrement d'images animées.
  - Aucune image fixe ne peut être prise pendant l'enregistrement d'images animées.
  - La vitesse d'obturation pouvant être réglée dans le [Mode film créatif] est différente des valeurs pouvant être établies dans les modes [Programme EA], [Priorité ouverture], [Priorité vitesse] et [Exposition manuelle].
  - Bien qu'il soit possible de modifier des paramètres tels que la vitesse d'obturation et la valeur de l'ouverture même pendant un enregistrement d'images animées, les bips de confirmation et les bruits mécaniques des réglages pourraient, dans certains cas, être enregistrés.
  - Lorsqu'une vitesse d'obturation plus rapide est réglée, la plus haute sensibilité peut entraîner un bruit plus élevé sur l'image.
  - Lors d'une prise de vue effectuée sous la lumière d'une lampe fluorescente, à DEL, d'une ampoule à arc de mercure ou au sodium, par exemple, le rendu des couleurs et la luminosité à l'écran pourraient être modifiés.



Enregistrement d'images animées avec des paramètres effectués manuellement [Mode film créatif]

## [Film haute vitesse]

Il est possible d'enregistrer un sujet à mouvement rapide (dans des événements sportifs ou des scènes d'action) de manière à enregistrer des mouvements qui ne sont pas visibles à l'œil nu.

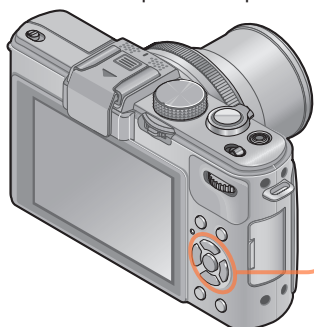

**1** Appuyez sur ▲ ▼ pour sélectionner [HS], puis appuyez sur [MENU/SET].



- Lorsque [M] a été sélectionné par la rotation de la molette de sélection de mode, le menu est automatiquement affiché.
- Il est possible d'afficher le menu [Films créatifs] en appuyant sur [MENU/SET]. Pour la marche à suivre des paramètres du menu. (→25)

## ■ Qualité d'images d'images animées à mouvement rapide

1280 × 720 pixels (Format d'image 16:9)

120 images/seconde

Format d'enregistrement : MP4 (sans audio)

- Il est possible d'enregistrer des images animées jusqu'à concurrence de 4 Go par session d'enregistrement.
- La durée d'un enregistrement d'images animées (temps de lecture) peut atteindre 29 minutes 59 secondes.
- La vitesse d'obturation et la valeur de l'ouverture sont réglées automatiquement.
- Appuyez sur le déclencheur pour lancer et interrompre l'enregistrement d'images animées.
- Aucune image fixe ne peut être prise pendant l'enregistrement d'images animées.
- Les réglages de la mise au point, du zoom, de l'exposition et de l'équilibre des blancs sont ceux établis au début de l'enregistrement.
- Le stabilisateur optique de l'image ne fonctionne pas.
- Le [Mode MPA] est réglé sur [ ] (1 point).
- Un scintillement ou des bandes horizontales peuvent apparaître lors d'un enregistrement sous une lumière fluorescente.

## Mémorisation des paramètres personnalisés et enregistrement Mode [Personnaliser]

Permet de mémoriser votre mode d'enregistrement favori, les réglages du menu [Enr.], etc. sous [Mém. rég. person.] et de les rappeler facilement en réglant la molette de sélection de mode sur C1/ C2.

[Mém. rég. person.]

Jusqu'à 4 paramétrages de l'appareil peuvent être mémorisés.



- 1** Sélectionnez le mode d'enregistrement à mémoriser et paramétrez les menus [Enr.], [Images animées], [Configuration], etc.
- 2** Sélectionnez [Mém. rég. person.] à partir du menu [Configuration].
  - Pour la marche à suivre des paramétrages du menu. (→25)
- 3** Sélectionnez un réglage personnalisé à mémoriser au moyen des touches du curseur, puis appuyez sur [MENU/SET].
  - Un écran de confirmation est affiché. Sélectionnez [Oui] au moyen des touches du curseur, puis appuyez sur [MENU/SET].
  - Les réglages personnalisés sauvegardés sous [C1] peuvent être activés avec C1 de la molette de sélection de mode. Cela s'avère pratique si les réglages utilisés fréquemment sont mis en mémoire puisqu'ils peuvent être activés sur simple rotation de la molette.
  - Les réglages personnalisés sauvegardés sous [Rég. personnalisé 2-1], [Rég. personnalisé 2-2] ou [Rég. personnalisé 2-3] peuvent être activés avec C2 de la molette de sélection de mode. Il est possible d'y mémoriser 3 ensembles de paramétrages ; sélectionnez celui convenant le mieux aux besoins.

- Du fait que certains paramétrages pourraient aussi s'appliquer dans d'autres modes d'enregistrement, ils ne sont pas sauvegardés.

**[Personnaliser]**

Les réglages mémorisés dans [Mém. rég. person.] peuvent être rappelés rapidement en réglant la molette de sélection de mode sur C1/ C2.



## 1 Réglez la molette de sélection de mode sur C1/ C2

(mode [Personnaliser]).

- Lorsque réglé sur C1
  - L'appareil passe en mode enregistrement et active les paramètres établis sous C1.
- Lorsque réglé sur C2
  - Utilisez les touches du curseur pour sélectionner le paramétrage personnalisé, puis appuyez sur [MENU/SET] pour commuter au mode d'enregistrement et aux paramètres établis sous C2.

### ■ Modification des paramètres du menu

Même si les paramètres du menu sont provisoirement changés lorsque [C1], [Rég. personnalisé 2-1], [Rég. personnalisé 2-2] ou [Rég. personnalisé 2-3] est sélectionné pour recourir à un paramétrage personnalisé, les paramètres présentement enregistrés resteront inchangés.

Pour changer les paramètres présentement enregistrés, écrasez les données enregistrées en utilisant [Mém. rég. person.] (→90) dans le menu [Configuration].

## Utilisation du zoom

Il est possible de régler la zone d'enregistrement en utilisant le zoom.

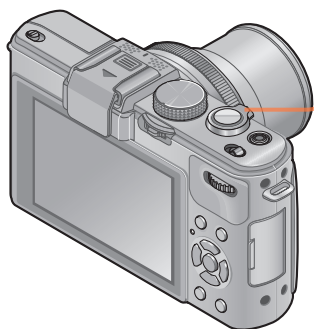

### 1 Zoom avant/arrière.

Pour une zone d'enregistrement étendue (grand-angle)



Pour agrandir le sujet (téléobjectif)

Lorsque le zoom optique étendu a été activé

Plage de mise au point



- Effectuez la mise au point après avoir réglé le zoom.
- Ne touchez pas le barillet de l'objectif pendant le zoom.
- Le taux d'agrandissement et les indications sur la barre du zoom affichés ne sont qu'approximatifs.
- Il se peut que l'appareil produise un bruit et vibre lors de la rotation du levier du zoom. Ceci n'est le signe d'aucune anomalie.





### Zoom optique

Un taux d'agrandissement pouvant atteindre 3,8x est possible si les images sans  ont été sélectionnées sous [Taille image] dans le menu [Enr.] (→135)

- Il n'est pas possible d'utiliser le zoom optique dans les situations suivantes :
  - Modes scène ([Photo panoramique] [Mode photo 3D])

### Zoom optique étendu

Un taux d'agrandissement pouvant atteindre 6,7x est possible si les images avec  ont été sélectionnées sous [Taille image] dans le menu [Enr.] (→135). EZ est l'acronyme de « Zoom optique étendu ».

- Il n'est pas possible d'utiliser le zoom optique étendu dans les cas suivants :
  - Mode [Automatisation intelligente] (lorsque [Antiflou mouvement] est réglé sur [OUI].)
  - Images animées
  - Lorsque [Prise en rafale] est réglé sur ,  ou 
  - Lorsque [Sensibilité] est réglé sur [H.8000], [H.10000] ou [H.12800]
  - Modes scène ([Photo panoramique] [HDR (Dynamique étendue)] [Mode photo 3D])
  - Mode [Commande créative] ([Appareil photo-jouet])
  - Lorsque [Qualité] est réglé sur ,  ou [RAW]
  - Lorsque [Exposition multi] est réglé dans le menu [Enr.].

**[Zoom i.] Zoom intelligent**

Il est possible d'utiliser la technologie de résolution intelligente de l'appareil pour étendre le taux d'agrandissement jusqu'à 2 fois plus que le taux original en limitant la détérioration de la qualité d'image. Réglez [Zoom i.] du menu [Enr.] sur [OUI]. (→141)

- La technologie de résolution intelligente de l'appareil s'applique à une image dans la plage de zoom de [Zoom i.].
- [Zoom i.] ne fonctionne pas dans les conditions suivantes.
  - Mode [Automatisation intelligente] (lorsque [Antiflou mouvement] est réglé sur [OUI].)
  - Lorsque [Prise en rafale] est réglé sur [60], [60] ou [3]
  - Lorsque [Sensibilité] est réglé sur [H.8000], [H.10000] ou [H.12800]
  - Modes scène ([Photo panoramique] [Prise nocturne main] [HDR (Dynamique étendue)] [Mode photo 3D])
  - Mode [Commande créative] ([Appareil photo-jouet] [Flou léger] [Flou radial])
  - Lorsque [Exposition multi] est réglé dans le menu [Enr.].

**[Zoom numérique]**

Procure un taux d'agrandissement 4 fois plus élevé que le zoom optique/zoom optique étendu. Il est à noter que, avec le zoom numérique, plus le taux d'agrandissement est élevé, plus la qualité d'image est réduite. Réglez [Zoom numérique] du menu [Enr.] sur [OUI]. (→141)

- [Zoom numérique] ne peut être utilisé dans les situations suivantes :
  - Mode [Automatisation intelligente]
  - Lorsque [Prise en rafale] est réglé sur [60], [60] ou [3]
  - Lorsque [Sensibilité] est réglé sur [H.8000], [H.10000] ou [H.12800]
  - Modes scène ([Photo panoramique] [Prise nocturne main] [HDR (Dynamique étendue)] [Mode photo 3D])
  - Mode [Commande créative] ([Effet miniature] [Appareil photo-jouet])
  - Lorsque [Qualité] est réglé sur [RAW], [RAW] ou [RAW]
  - [Film haute vitesse] en [Mode film créatif]
  - Lorsque [Exposition multi] est réglé dans le menu [Enr.].
- Lorsque [Zoom numérique] est utilisé de pair avec [Zoom i.], le taux d'agrandissement est limité à 2x.

**[Zoom fixe]**

Il est possible de régler le zoom de manière à visualiser l'angle de prise de vue de la distance focale (comme avec un appareil 35 mm argentique) d'un objectif à distance focale fixe. Lorsque le zoom fixe est utilisé, il est possible de régler le taux de zoom aussi facilement que de changer d'objectif.

**Préparatifs :**

Réglez [Zoom fixe] sur le menu [Enr.] sur [OUI].

- Pour la marche à suivre des paramètres du menu. (→25)

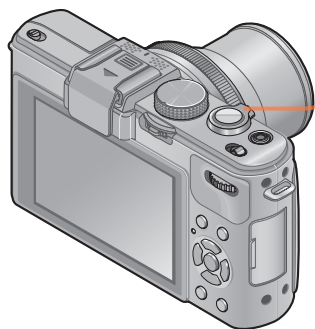
**1 Sélectionnez la distance focale.**

Chaque fois que vous tournez le levier du zoom, le zoom arrête à la distance focale suivante (comme sur un appareil 35 mm argentique).

Pour une zone  
d'enregistrement  
étendue  
(grand-angle)



Pour  
agrandir  
le sujet  
(téléobjectif)

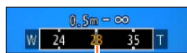

Position courante du zoom  
(Distances focales identiques à celle sur un appareil  
35 mm argentique.)

**■ Distances focales [Zoom fixe]**

24 mm, 28 mm, 35 mm, 50 mm, 70 mm et 90 mm

- Outre les distances focales indiquées ci-dessus, le zoom arrête aux positions suivantes lorsque le réglage est autre qu'avec le zoom optique.

135 mm, 200 mm, 300 mm, 400 mm, 500 mm, 600 mm, la distance focale maximum à la position Télé, et ainsi de suite.

- La distance focale n'est donnée qu'à titre indicatif.
- La distance focale change dans les situations suivantes :
  - Lorsque le format d'image est établi à 1:1
  - Lorsque [Prise en rafale] est réglé sur [CO]
  - Lorsque le mode scène est réglé sur [Prise nocturne main]
- [Zoom fixe] ne peut être utilisé dans les situations suivantes :
  - Mode [Automatisation intelligente]
  - Lors de l'enregistrement d'images animées
- La distance focale est affichée durant la lecture d'images enregistrées avec [Zoom fixe].

## Prises de vues avec mise au point automatique

Lorsque la mise au point automatique a été activée, appuyez à mi-course sur le déclencheur pour effectuer la mise au point. Les méthodes de mise au point sont différentes selon le mode [Enr.] et le réglage de [Mode MPA].

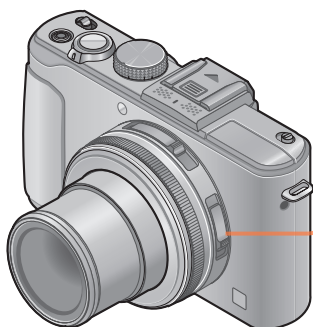

### 1 Réglez le sélecteur de mise au point sur [AF] ou [AF]



La mise au point automatique est activée.

Alignez avec l'indicateur.

- Certains sujets ou certaines scènes peuvent rendre la mise au point plus difficile :
  - Sujets en mouvement rapide, très lumineux ou sans contraste.
  - Prises de vues effectuées à travers une fenêtre ou près d'un objet source de lumière, dans un endroit sombre ou lorsque l'appareil est instable.
  - Lors d'une prise de vue trop rapprochée du sujet ou de sujets rapprochés et éloignés ensemble.
- L'indicateur de mise au point clignote et l'appareil émet un bip lorsque la mise au point n'est pas effectuée correctement. Utilisez la plage de mise au point affichée en rouge comme référence. À l'extérieur de cette plage, il se peut que la mise au point ne s'effectue pas correctement même si l'indicateur de la mise au point s'allume normalement.

Indicateur de mise au point



Plage de mise au point







## ■ Sélection de [Mode MPA]

**1** Sélectionnez [Mode MPA] dans le menu [Enr.].

• Pour la marche à suivre des paramétrages du menu. (→25)

**2** Appuyez sur ▲ ▼ pour sélectionner une rubrique du mode de mise au point automatique, puis appuyez sur [MENU/SET].

 (Détection de visage)	Photos de personnes de face
 (Détection MPA)	Verrouillage automatique de la mise au point sur un sujet en mouvement (→98)
 (MPA 23 points)	Sujet non centré (→98)
 (1 point)	Position déterminée pour la mise au point (→99)

## Photos de personnes de face

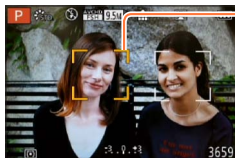

Cette fonction détecte les visages (jusqu'à 15 personnes) et règle l'exposition et la mise au point en conséquence.



Zone de la mise au point automatique

Jaune : Lorsque le déclencheur est enfoncé à mi-course, le cadre devient vert lorsque la mise au point est faite.

Blanc : S'affiche lorsque plus d'un visage est détecté. La mise au point se fait aussi sur les autres visages qui se trouvent à la même distance que celles au sein de l'aire de MPA jaune.

- La fonction de  (Détection de visage) ne peut être activée dans les situations suivantes :
  - Modes scène ([Photo panoramique] [Paysage nocturne] [Prise nocturne main] [Nourriture])
  - Mode [Commande créative] ([Mise au point douce] [Effet miniature])
- Dans le cas où l'appareil considérerait un sujet non humain comme étant un visage sous  (Détection de visage), changez le paramétrage.
- Dans le cas où les conditions empêcheraient la reconnaissance de visage, comme lorsque le sujet bouge trop rapidement, le [Mode MPA] passe à  (MPA 23 points).

## Verrouillage automatique de la mise au point sur un sujet en mouvement





**1** Alignez le sujet avec le cadre de détection MPA, puis appuyez sur la touche de verrou MPA/EA [AF/AE LOCK]

Cadre de détection MPA

Lorsque le sujet est reconnu, le cadre de détection MPA change du blanc au jaune, et la mise au point est automatiquement gardée sur le sujet.

En cas d'échec du verrouillage MPA, le cadre clignote en rouge.

- Pour désactiver la détection MPA  
→ Appuyez sur la touche de verrou MPA/EA [AF/AE LOCK].
- Plage de mise au point (identique à l'enregistrement en mode macro)

- Dans certaines conditions d'enregistrement, comme lorsque le sujet est petit ou faiblement éclairé,  (Détection MPA) pourrait ne pas fonctionner adéquatement. Si  (Détection MPA) ne fonctionne pas, la mise au point est réglée sur  (1 point).
- Il n'est pas possible d'utiliser  (Détection MPA) dans les cas suivants :
  - Mode scène [Photo panoramique]
  - Mode [Commande créative] ([Sépia] [Monochrome dynamique] [Dynamique +] [Appareil photo-jouet] [Mise au point douce] [Effet miniature] [Flou radial])
  - [Monochrome] sous [Style photo]

## Sujet non centré

Effectuez la mise au point sur le sujet devant une zone étendue (jusqu'à 23 points) sur l'écran d'enregistrement.



### Position déterminée pour la mise au point

Mise au point sur une zone MPA au centre de la photo (recommandé lorsque la mise au point est difficile)



• Il est possible de régler la position de la zone MPA. (→100)

- La mise au point est réglée sur  (1 point) dans les conditions suivantes :
  - [Effet miniature] dans le mode [Commande créative]
  - [Film haute vitesse] dans le [Mode film créatif]
  - Durant un enregistrement par intervalles
- La zone MPA pourrait être plus grande selon les conditions d'enregistrement (par exemple, un faible éclaircissement ou le taux d'agrandissement).

### ■ Verrouillage de la mise au point

Si le sujet ne se trouve pas au centre de l'écran, procédez de la manière suivante pour prendre la photo.

#### 1 Effectuez la mise au point sur le sujet.

Cadrez la zone MPA sur le sujet



Enfoncez à mi-course

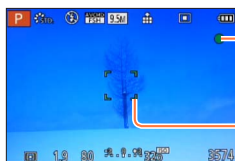

**Indicateur de mise au point**

Mise au point adéquate : allumé

Mise au point inadéquate : clignotant

**Zone de la mise au point automatique**

Mise au point adéquate : vert

Mise au point inadéquate : rouge

#### 2 Rétablissez la composition souhaitée.



Appuyez à fond



Zone de la mise au point automatique

## ■ Modification de la position et de la taille de la zone MPA

Lorsque [Mode MPA] est réglé sur  (MPA sur 1 point), il est possible de déplacer la position et la taille de la zone MPA qui se trouve au centre.

### 1 Sélectionnez [Mode MPA] dans le menu [Enr.].

- Pour la marche à suivre des paramètres du menu. (→25)

### 2 Utilisez la touche du curseur [] pour sélectionner une des rubriques du [Mode MPA], puis appuyez sur .

### 3 Modification de la zone MPA

Pour déplacer la zone MPA : Appuyez sur    

Pour modifier la taille de la zone MPA :

Tournez la molette arrière

- Pour rétablir l'état initial (position et taille) de la zone MPA → Appuyez sur la touche [DISP.].



### 4 Appuyez sur [MENU/SET].

- Durant l'enregistrement d'images animées, il n'est possible ni de déplacer ni de modifier la taille de la zone MPA.
- Si la taille la zone MPA est petite, la mise au point pourrait s'avérer difficile.
- Lorsque [Mode de mesure] est réglé sur  (ponctuel), la nouvelle position de la zone MPA fera l'objet d'une mesure.
- La zone MPA pourrait être plus grande selon les conditions d'enregistrement (par exemple, un faible éclairage ou le taux d'agrandissement).

## Utilisation de la mise au point manuelle avec la mise au point automatique

Après effectué la mise au point dans le mode MPA, il est possible de procéder à un réglage fin de la mise au point en utilisant le mode de mise au point manuelle.

**1 Appuyez sur la touche [AF/AE LOCK] pour verrouiller la mise au point.**

AF/AE LOCK

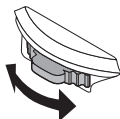
**2 Utilisez le levier [ND/FOCUS] pour effectuer la mise au point.**

Procédure de réglage de la mise au point manuelle (→104)

## Prises de vues en gros plan



Si vous désirez agrandir le sujet, l'utilisation de [MPA] permet des prises de vues d'encre plus près que la plage de mise au point normale (jusqu'à 1 cm (0,033 pi) à la position grand-angle maximum).

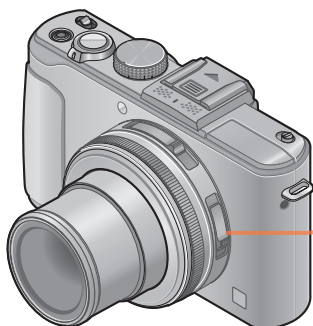

### 1 Réglez le sélecteur de mise au point sur [AF].



Permet une mise au point rapprochée du sujet (Fonctions de mise au point automatique.)

Alignez avec l'indicateur.

### ■ Plus courte distance d'enregistrement

La plus courte distance d'enregistrement est la distance entre le devant de l'objectif et le sujet. Cette distance varie graduellement selon la position du zoom.

Sélecteur de mise au point	Zoom	
	Grand-angle maximum	Téléobjectif maximum
AF	50 cm (1,6 pi)	50 cm (1,6 pi)
AF	1 cm (0,033 pi)	30 cm (0,98 pi)
MF	1 cm (0,033 pi)	30 cm (0,98 pi)

- La plage de mise au point est affichée lors de l'utilisation du zoom, etc.

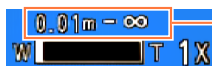

Plage de mise au point

- Dans le mode [Automatisation intelligente], la plus courte distance d'enregistrement sera le même que sous [AF ], sans égard au réglage du sélecteur du mode de mise au point.
- Les sujets distants pourraient prendre un certain temps avant d'être mis au point.
- Il est recommandé d'utiliser un trépied et la fonction [Retardateur]. De plus, lors de l'enregistrement d'un sujet près de l'appareil, il est recommandé de régler le flash sur (Toujours désactivé).
- Il est fort probable que le déplacement de l'appareil après que la mise au point ait été effectuée, ait comme résultat des images avec une mise au point de piètre qualité si le sujet est près de l'appareil en raison de la marge réduite du réglage de la mise au point.
- Il n'est pas possible de régler le mode MPA macro dans les cas suivants.
  - Dans tous les modes scène, à l'exception de [Mode photo 3D]

## Prises de vues avec verrouillage de la mise au point et(ou) de l'exposition



Il est commode d'utiliser la touche [AF/AE LOCK] lorsque vous voulez régler la composition après que la mise au point a été faite et l'exposition, réglée.

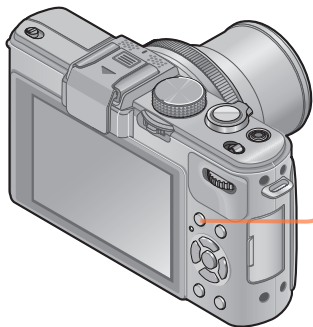

**1** Pointer l'appareil sur le sujet.

**2** Appuyez sur la touche de verrou MPA/EA [AF/AE LOCK].

AF/AE LOCK



La mise au point est verrouillée (Verrou MPA)



L'exposition est verrouillée (Verrou EA)

**3** Réglez la composition et prenez une photo.

- Annulation de la mise au point ou du réglage de l'exposition  
→ Appuyez de nouveau sur la touche [AF/AE LOCK].

- Vous pouvez utiliser [Verrou MPA/EA] du menu [Enr.] pour commuter entre le verrouillage EA (verrouillage de l'exposition seulement) et verrouillage MPA (verrouillage de la mise au point seulement). (→138)
- Il est possible de refaire la mise au point sur le sujet en appuyant sur le déclencheur à mi-course même lorsque l'exposition est verrouillée.
- Il est possible d'activer le décalage de programme même lorsque l'exposition est verrouillée.
- Lors de l'enregistrement d'images animées après verrouillage de l'exposition et(ou) de la mise au point, il est possible de poursuivre l'enregistrement avec les réglages verrouillés dans le [Mode film créatif]. Le verrouillage sera annulé dans tout mode autre que [Mode film créatif].
- Le verrouillage est annulé si un zoom est effectué après avoir verrouillé l'exposition et(ou) la mise au point. Refaites le verrouillage.
- Le verrouillage EA sera désactivé dans le mode [Exposition manuelle] et [Mode scène].

## Prises de vues avec mise au point manuelle

Le mode de mise au point manuelle s'avère pratique dans les situations où il est difficile d'effectuer la mise au point pour la prise de photos ou lorsque la mise au point automatique ne donne pas des résultats adéquats.

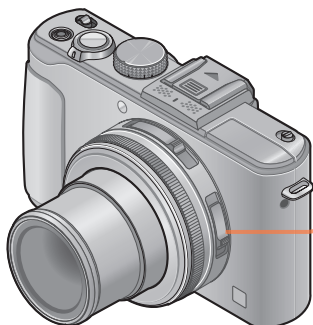

### 1 Réglez le sélecteur de mise au point sur [MF].

Aalignez avec l'indicateur.

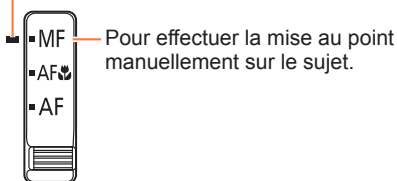

### 2 Réglez la mise au point avec le levier [ND/FOCUS].

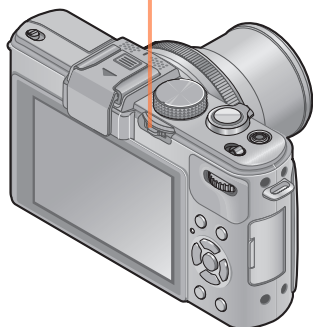

Mise au point sur un sujet rapproché

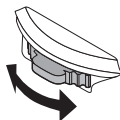

Mise au point sur un sujet éloigné

Indication de la plage de mise au point



Référence de la plage de mise au point (profondeur de champ)



- Il est possible de régler la mise au point au moyen du levier [ND/FOCUS] même durant l'enregistrement d'images animées. Il est à noter, toutefois, que les indications telles que l'assistance MPM et la plage de mise au point ne sont pas affichées.
- Après avoir terminé le zoom, refaites la mise au point.
- La plage de mise au point affichée par la fonction de mise au point manuelle n'est que indicative. Confirmez la mise au point à l'écran [Assistance MPM].
- Après annulation de [Mode de veille], assurez-vous de refaire la mise au point.
- Lorsque la mise au point manuelle est utilisée de pair avec le verrouillage EA, il sera plus facile de vérifier la mise au point.

### ■ Affichage agrandi (Assistance MPM)

Lorsque [Assistance MPM] dans le menu [Configuration] est réglé sur [OUI] et que la mise au point est faite manuellement, un affichage agrandi apparaît. (Assistance MPM)

- Une pression sur le levier [ND/FOCUS] pendant un affichage ainsi agrandi, permet de régler le taux d'agrandissement à environ 5x, 10x ou 4x (seulement au centre de l'écran).
- Environ 2 secondes après la mise au point manuelle, l'état normal de l'affichage est rétabli.
- Pour modifier la position de l'affichage agrandi
  - ① Appuyez sur [MENU/SET] pendant la mise au point manuelle (pendant l'affichage agrandi de la zone)
  - ② Déplacez la zone dont l'affichage est agrandi au moyen des touches du curseur.
    - Retour de la zone agrandie au centre de l'écran → Appuyez sur [DISP.].
  - ③ Appuyez sur [MENU/SET].

- L'assistance MPM n'est pas affichée dans la zone de zoom numérique.

### ■ 1 photo MPA

Lorsque [1 photo MPA] est assignée à la touche [Rég. touche Fn], vous pouvez appuyer ◀ une fois pour activer temporairement la mise au point automatique et effectuer la mise au point sur le sujet.









## Modification du paramétrage du flash



**1** Sélectionnez **[Flash]** sur le menu **[Enr.]**.

- Pour la marche à suivre des paramètres du menu. (→25)

**2** Appuyez sur **▲ ▼** pour sélectionner un type, puis appuyez sur **[MENU/SET]**.

Type et opérations		Utilisations
	<b>[Auto]</b> • Évalue automatiquement si le flash doit être activé ou non.	Utilisation normale.
	<b>[Auto/y-rouges]*</b> • Évalue automatiquement si le flash doit être activé ou non. (réduction des yeux rouges)	Prises de vues de sujets dans des endroits sombres.
	<b>[Flash activé]</b> • Le flash se déclenche toujours	Prises de vues avec éclairage en contre-jour ou sous un fort éclairage (p. ex. : lampe fluorescente).
	<b>[Sync. lente/y-rouges]*</b> • Évalue automatiquement si le flash doit être activé ou non. (réduction des yeux rouges ; vitesse d'obturation lente pour obtenir des photos plus claires).	Prises de vues de sujets dans un paysage nocturne (l'utilisation d'un trépied est fortement recommandée).

\* Le flash est activé 2 fois. Assurez-vous de ne pas bouger avant le deuxième flash. Il est à noter que l'intervalle entre les flashes varie selon la luminosité du sujet.  
Lorsque **[Sans yeux-rouges]** dans le menu **[Enr.]** est réglé sur **[OUI]**, l'icône est remplacée par /, les yeux rouges sont automatiquement détectés et les données d'image sont corrigées. (Seulement lorsque **[Mode MPA]** est en mode  (Détection de visage))

- Lorsque le flash intégré est fermé,  (Toujours désactivé) est affiché sans égard au paramétrage du flash.
- En mode **[Automatisation intelligente]**,  est réglé et, si le flash a été ouvert, son intensité est réglée en fonction du sujet et de sa luminosité.
- Il est possible d'ajuster l'intensité du flash avec **[Réglage flash]** sur le menu **[Enr.]**. (→145)
- Il est possible d'utiliser **[Synchro flash]** sur le menu **[Enr.]** pour établir quelle synchronisation sera utilisée : sur premier ou sur second rideau. (→144)
- L'effet de la réduction des yeux rouges varie selon le sujet et dépend de facteurs tels que la distance du sujet, si celui-ci regarde l'appareil au moment du flash préliminaire, etc. Dans certains cas, l'effet de réduction des yeux rouges pourrait être négligeable.
- Le paramétrage du flash pourrait être modifié à la suite d'un changement du mode enregistrement.
- Les réglages du flash en mode scène sont rétablis aux valeurs par défaut lorsque le mode scène est modifié.
- Si l'intensité du flash est insuffisante, il ne sera pas possible d'obtenir ni une exposition ni un équilibre des blancs adéquats.

## ■ Types disponibles dans chaque mode

(○ : Disponible, – : Non disponible, □ : Réglage par défaut)

	iA	P A	S M	⚡*1	[Mode scène]						
					🌙	🌅	🌃	👤	📷	🐶	🐱
⚡A	○*2	○	○	–	○	○	○	–	○	○	○
⚡A👤	–	○	○	–	○	○	–	–	–	○	–
⚡	–	○	○	–	○	○	○	–	○	○	○
⚡S👤	–	○	–	○	–	–	–	○	–	–	–

\*1 [Flou léger] et [Flou radial] seulement

\*2 Réglé sur [⚡Ai], [⚡A👤], [⚡S👤] ou [⚡S'] selon le type de sujet et la luminosité.

● Le flash ne peut pas être utilisé dans les situations suivantes.

- Pendant l'enregistrement d'images animées
- Dans les modes scène suivants :  
[Paysage] [Photo panoramique] [Paysage nocturne] [Prise nocturne main]  
[HDR (Dynamique étendue)] [Crépuscule] [À travers vitre] [Mode photo 3D]

## ■ Portée du flash lorsque [Sensibilité] est réglé sur [AUTO]

<b>Grand-angle maximum</b>	Environ 0,8 m - 8,5 m*3 (2,6 pi - 28 pi)
<b>Téléobjectif maximum</b>	Environ 0,3 m - 5,2 m*3 (0,98 pi - 17 pi)

\*3 Lorsque [Rég. limite ISO] est réglé sur [AUTO].

## ■ Vitesses d'obturation dans chaque mode du flash

⚡A   ⚡A👤   ⚡	1/60*4 - 1/4000*5 de seconde
⚡S👤	1*4*5 - 1/4000*5 de seconde

\*4 Varie selon le réglage de [Vitesse obtur. min.].

\*5 Lorsque [Vitesse obtur. min.] est réglé sur [AUTO] et qu'un bougé est détecté lorsque [Stabilisateur] est activé, la vitesse d'obturation maximum est fixée à 1/4 de seconde. La vitesse varie également selon le mode [Automatisation intelligente], selon le mode scène, etc.

## Réglage du niveau de sensibilité ISO



Cette fonction permet de régler la sensibilité ISO (sensibilité à la lumière) manuellement. Il est recommandé de sélectionner une sensibilité plus élevée de manière à obtenir des images claires malgré un faible éclaircissement.

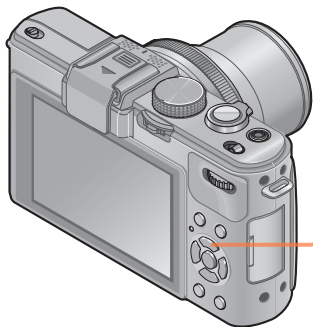

**1** Appuyez sur la touche [ISO].



**2** Appuyez sur ▲ ▼ pour sélectionner la sensibilité ISO, puis appuyez sur [MENU/SET].

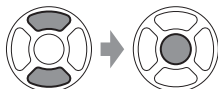

### ■ Réglages

[AUTO]	La sensibilité ISO est automatiquement réglée dans une plage allant jusqu'à 1600 en fonction de la luminosité du sujet.
ISO	La sensibilité ISO est automatiquement réglée dans une plage allant jusqu'à 1600 en fonction du mouvement et de la luminosité du sujet.
[80] / [100] / [200] / [400] / [800] / [1600] / [3200] / [6400] / [H.12800]	<p>La sensibilité ISO est fixée au niveau sélectionné.</p> <ul style="list-style-type: none"> <li>Lorsque [Paliers ISO] est réglé sur [1/3 EV], un plus grand nombre de paramètres de la sensibilité ISO peuvent être établis. (→137)</li> <li>Lorsque [Sensibilité étendue] est réglée sur [OUI], il est possible de régler la sensibilité ISO à une valeur supérieure à 6400. (→110)</li> </ul>

### Guide de réglage

[Sensibilité]	[80]	←→	[H.12800]
Endroit (recommandé)	Clair (à l'extérieur)		Sombre
Vitesse d'obturation	Lente		Rapide
Interférence	Faible		Élevée
Sujet flou	Élevé		Faible

- La [Sensibilité] est automatiquement réglée dans les situations suivantes :
  - Lors de l'enregistrement d'images animées (Sauf [Mode film créatif])
  - Lors d'un enregistrement sous [Film haute vitesse] en [Mode film créatif]
  - Lorsque [Prise en rafale] est réglé sur [ON]

### ■ À propos de la fonction de sensibilité étendue



Lorsque [Sensibilité étendue] dans le menu [Enr.] est réglé sur [OUI], il est également possible de sélectionner les valeurs de sensibilité ISO suivantes.

H.8000\* / H.10000\* / H.12800

\* Lorsque [Paliers ISO] est réglé à [1/3EV]

- Lorsque vous enregistrez une photo avec [Sensibilité étendue], le nombre maximum de pixels est réduit.

Format d'image	Nombre maximum de pixels enregistrables
1:1	2.5 M
4:3	3 M
3:2	3 M
16:9	2.5 M

- Il n'est pas possible d'enregistrer des photos avec [RAW , [RAW , ou [RAW] sous [Qualité] lorsque [Sensibilité étendue] est réglé.

## Paramétrage des couleurs (Équilibre des blancs)



Cette fonction permet de régler le chromatisme en fonction de la source de lumière dans le cas où le rendu des couleurs n'est pas naturel.

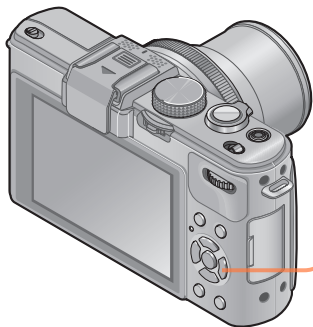

**1** Appuyez sur la touche [WB].



**2** Appuyez sur ▲ ▼ pour sélectionner l'équilibre des blancs, puis appuyez sur [MENU/SET].

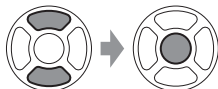

■ Réglages : [ÉAB] ([Équilibre auto des blancs]) / ☀ ([Jour]) / ☁ ([Nuageux]) / 🏠 ([Ombre]) / ⚡ ([Flash]) / 🔦 ([Halogène]) / ([Préréglage des blancs 1]) / ([Préréglage des blancs 2]) / 🌡 ([Température couleur])

- Lorsque [ÉAB] (équilibre automatique des blancs) est réglé, le rendu chromatique est réglé en fonction de la source lumineuse. Toutefois, si la scène est trop claire ou trop sombre, ou en présence d'autres conditions extrêmes, les images pourraient être rougeâtres ou bleuâtres. L'équilibre des blancs pourrait ne pas être adéquat en présence de plusieurs sources de lumière.
- Il est recommandé de sélectionner [ÉAB], ou sous un éclairage fluorescent, à DEL ou d'un autre type.
- Le réglage [Équilibre blancs] est fixé sur [ÉAB] dans les situations suivantes : Modes scène ([Paysage] [Portrait nocturne] [Paysage nocturne] [Prise nocturne main] [Nourriture] [Crépuscule])
- Le réglage de l'équilibre des blancs est conservé en mémoire même après la mise hors marche de l'appareil. (Si la sélection du mode scène est modifiée, le réglage de l'équilibre des blancs retourne automatiquement à [ÉAB].)

## ■ Portée de l'équilibre automatique des blancs [ÉAB] :

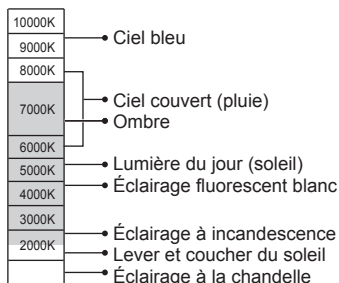

K=Température couleur Kelvin

## Réglage manuel de l'équilibre des blancs

Prenez une photo d'un objet blanc sous la source de lumière cible pour régler le rendu des couleurs.

- 1** Appuyez sur la touche [WB].
- 2** Appuyez sur ▲ ▼ pour sélectionner [M1] ou [M2], puis appuyez sur ►.
- 3** Pointez l'appareil sur un objet blanc tel qu'une feuille de papier, en prenant soin qu'il se trouve à l'intérieur du cadre au centre de l'écran, puis appuyez sur [MENU/SET].

- Le réglage de l'équilibre des blancs est conservé en mémoire même après la mise hors marche de l'appareil.
- Il pourrait être impossible de régler adéquatement l'équilibre des blancs si le sujet est trop lumineux ou trop sombre. Dans un tel cas, ajustez la luminosité, puis essayez de régler l'équilibre des blancs à nouveau.



## Paramétrage de l'équilibre des blancs au moyen de la température des couleurs

Il est possible de régler l'équilibre des blancs au moyen de la température des couleurs. La température des couleurs est une valeur numérique exprimant la couleur de la lumière (unité : K\*). Une image devient de plus en plus bleuâtre à mesure que la valeur de la température s'élève et rougeâtre à mesure que cette valeur baisse.



\* Kelvin

- 1** Appuyez sur la touche [WB].
- 2** Appuyez sur ▲ ▼ pour sélectionner [, puis appuyez sur ►.
- 3** Appuyez sur ▲ ▼ pour sélectionner la valeur de la température des couleurs, puis appuyez sur [MENU/SET].

● La plage des valeurs de la température des couleurs s'étend de 2 500 K à 10 000 K.

## Réglage fin de l'équilibre des blancs

Un réglage plus fin de l'équilibre des blancs peut être effectué si les couleurs n'apparaissent pas telles que prévues.

- 1** Appuyez sur la touche [WB].
- 2** Appuyez sur ▲ ▼ pour sélectionner le paramétrage du réglage fin de l'équilibre des blancs, puis appuyez sur ►.
  - Après avoir sélectionné [, [] ou [, appuyez à nouveau sur ►.
- 3** Utilisez ▲ ▼ ◀ ▶ pour effectuer le réglage fin, puis appuyez sur [MENU/SET].
 

◀ : A (ambre: couleurs orangeâtres)	▶ : B (bleu : couleurs bleuâtres)
▲ : G+ (vert : couleurs verdâtres)	▼ : M- (magenta: couleurs rougeâtres)

- Lorsque le réglage fin de l'équilibre des blancs est fait vers A (ambre) ou B (bleu), la couleur de l'icône de l'équilibre des blancs affichée à l'écran passe à celle du réglage fin.
- Lorsque le réglage fin de l'équilibre des blancs est fait vers G+ (vert) ou M- (magenta), le symbole [+] (vert) ou [-] sera affiché dans l'icône de l'équilibre des blancs affichée à l'écran.
- Si aucun réglage fin de l'équilibre des blancs n'est requis, sélectionnez le point central.
- Les réglages demeurent activés même lorsqu'un flash est utilisé.
- Il est possible d'effectuer un réglage fin de chaque paramètre de l'équilibre des blancs.
- Les réglages demeurent en mémoire même après la mise hors marche de l'appareil.
- Lorsque vous refaites les réglages de l'équilibre des blancs dans [1] ou [2] ou de la température des couleurs dans [X], le niveau d'équilibre des blancs ayant fait l'objet d'un réglage fin sera rétabli à la valeur neutre (point central).

### Enregistrement avec test d'équilibre des blancs

Les prises de vues en rafale sont effectuées sur la base des valeurs du réglage fin de l'équilibre des blancs et trois photos, avec des rendus chromatiques différents, sont prises automatiquement sur une simple pression du déclencheur.

#### 1 Sur l'écran de réglage fin de l'équilibre des blancs, réglez l'équilibre des blancs pour établir la référence du test.



- Procédure d'affichage de l'écran de réglage fin de l'équilibre des blancs (→113)

#### 2 Appuyez sur la touche [DISP.].

#### 3 Au moyen des touches du curseur, sélectionnez les valeurs, puis appuyez sur [MENU/SET].

- ▲▼ : G+ (vert : couleurs verdâtres) : M- (magenta: couleurs rougeâtres)
- ◀▶ : A (ambre: couleurs orangeâtres) : B (bleu : couleurs bleuâtres)
- Si les valeurs ne sont pas établies, [Rafale équil. bl.] est désactivé.

## Paramétrage des couleurs (Équilibre des blancs)

- Lorsque [Rafale équil. bl.] est réglé, l'indication [RAF] apparaît sur l'icône d'équilibre des blancs.
- La position de référence des prises en rafale ne peut excéder les limites du réglage fin de l'équilibre des blancs.
- Lorsque le réglage fin de l'équilibre des blancs est effectué après avoir le réglage des prises en rafale, une fourchette est utilisée pour les prises de vues utilisant la valeur de réglage modifié en tant que valeur médiane.
- Lorsque l'appareil est mis hors marche, le réglage du test de l'équilibre des blancs est annulé.
- Le son du déclencheur n'est émis qu'une seule fois.
- Après le réglage du test de l'équilibre des blancs, [Prise rafale auto], [Rafale format] et [Prise en rafale] sont annulés.
- Le test d'équilibre des blancs n'est pas disponible dans les situations suivantes.
  - Pendant l'enregistrement d'images animées
  - Lorsque [Qualité] est réglé sur [RAW , [RAW , ou [RAW]

## Prise de vues avec le retardateur



Il est recommandé d'utiliser un trépied. En réglant le retardateur à 2 secondes, cela est également efficace pour corriger l'instabilité lors de la pression sur le déclencheur.

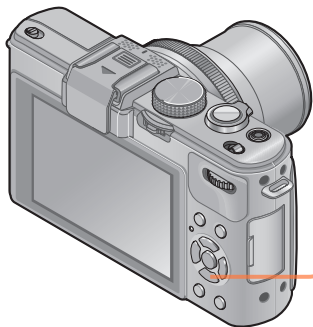

**1** Appuyez sur la touche [MENU/ON].



**2** Appuyez sur ◀▶ pour sélectionner [Retardateur], puis appuyez sur ▼.

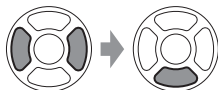

**3** Appuyez sur ◀▶ pour sélectionner le paramétrage du retardateur, puis appuyez sur [MENU/SET].

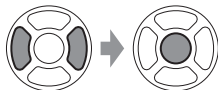

	Le retardateur se déclenche après un délai de 10 secondes.
	Le retardateur se déclenche après un délai de 10 secondes et trois photos sont prises à des intervalles d'environ 2 secondes.
	Le retardateur se déclenche après un délai de 2 secondes.

(Suite à la page suivante)

Voyant du retardateur  
(Clignote pendant le délai fixé)

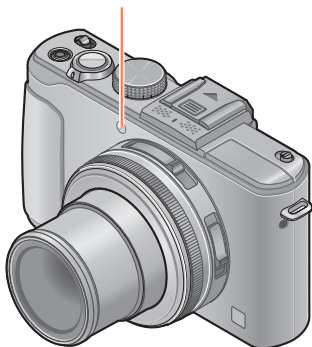

## 4 Prenez une photo.

Appuyez à fond sur le déclencheur pour commencer l'enregistrement après un délai prédéfini.



- Pour annuler pendant l'opération  
→ Appuyez sur [MENU/SET].

### ■ Annulation

Sélectionnez [] ([Simple]) à l'étape **2**.

- La mise au point sera automatiquement ajustée avant l'enregistrement si le déclencheur est appuyé à fond.
- Dès que le voyant du retardateur arrête de clignoter, il peut s'illuminer pour la fonction de lampe d'assistance à la mise au point automatique.
- Il n'est pas possible d'utiliser le retardateur pour lancer un enregistrement d'images animées ou un enregistrement par intervalles.

# Paramétrage de la fonction de prises en rafale



En maintenant le déclencheur enfoncé, il est possible d'enregistrer des images en rafale.

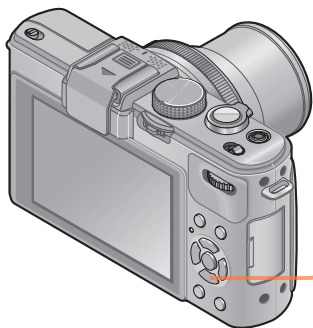

- 1** Appuyez sur la touche .









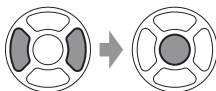

- 2** Appuyez sur ◀▶ pour sélectionner [Prise en rafale], puis appuyez sur ▼.



- 3** Appuyez sur ◀▶ pour sélectionner le paramétrage des prises en rafale, puis appuyez sur [MENU/SET].



Réglage	Cadence	Nombre d'images	Mise au point, exposition, équilibre des blancs
	Environ 2 images/seconde	100*1	Seule la mise est fixée conformément aux paramètres établis pour la première photo.*2
	Environ 2 images/seconde	100*1	Réglés à l'intérieur de la plage possible.
	Environ 5 images/seconde	100*1	Seule la mise est fixée conformément aux paramètres établis pour la première photo.*2
	Environ 5 images/seconde	100*1	Réglés à l'intérieur de la plage possible.
	Environ 11 images/seconde	12	Fixés selon les paramètres de la première prise.
	Environ 40 images/seconde	40	Fixés selon les paramètres de la première prise.
	Environ 60 images/seconde	60	Fixés selon les paramètres de la première prise.
 *3	S'adapte aux conditions d'enregistrement (Rafale flash)	5	Fixés selon les paramètres de la première prise.



\*1 Le nombre d'images enregistrées en rafale est limité par les conditions environnantes ainsi que le type/état de carte utilisée.

\*2 L'exposition et l'équilibre des blancs sont réglés selon la plage admissible.

\*3 Effectuez les prises en rafale avec le flash. Dans le mode **P**, **A**, **S** seulement.

### ■ Remarque sur le paramétrage de la taille de l'image

Lorsque la taille de l'image est réglée sur [, , ou , le nombre de pixels à l'enregistrement est réduit.

Format d'image			
4:3	5 M, 3 M, 2 M, 0,3 M	2,5 M, 0,3 M	3 M
3:2	4,5 M, 2,5 M, 0,3 M	3 M, 0,3 M	2,5 M
16:9	3,5 M, 2 M, 0,2 M	3,5 M, 0,2 M	2 M
1:1	3,5 M, 2,5 M, 0,2 M	2 M, 0,2 M	2,5 M

### ■ Annulation

Sélectionnez [] ((Simple)) à l'étape **2**.

- Lorsque la taille de l'image est réglée sur [60], la plage d'enregistrement devient plus étroite.
- Les images enregistrées avec le réglage [40] ou [60] sont regroupées ensemble (Groupe de prises en rafale). (→156)
- Selon les fluctuations de la luminosité du sujet, la seconde prise de vue et les prises subséquentes pourraient être enregistrées sous une exposition plus claire ou plus sombre lorsque la fonction de prises de vues en rafale est réglée sur [11], [40], [60] ou [3].
- Même si [2] ou [3] a été sélectionné, la mise au point est verrouillée sur celle de la première prise de vue lorsque la fonction de prises en rafale est utilisée pendant l'enregistrement d'images animées.
- La vitesse des prises de vues en rafale pourrait être réduite si la vitesse d'obturation est réduite dans une situation de faible éclairage.
- Les images enregistrées avec la fonction de prises de vues en rafale avec réglage [40] ou [60] pourraient être déformées si le sujet est en mouvement ou si l'appareil est déplacé pendant l'enregistrement.
- Le flash est réglé sur [☺] (Toujours désactivé). (Sauf [3])
- Les réglages demeurent mémorisés même après la mise hors marche de l'appareil.
- Les prises de vues en rafale ne sont pas possibles dans les situations suivantes :
  - Mode [Commande créative] ([Appareil photo-jouet] [Effet miniature] [Mise au point douce] [Effet d'étoile] [Flou léger] [Flou radial])
  - Modes scène ([Photo panoramique] [Prise nocturne main] [HDR (Dynamique étendue)] [Mode photo 3D])
  - Durant un enregistrement par intervalles
- Lorsque le mode [Automatisation intelligente] est réglé ou que le mode scène est réglé sur [Portrait nocturne] ou [Paysage nocturne], [40], [60] ou [3] ne peuvent être sélectionnés.
- En cas d'enregistrements répétés, l'intervalle entre les enregistrements pourrait être plus long selon les conditions d'utilisation.
- La sauvegarde d'images fixes prises au moyen de la fonction de prises de vues en rafale peut prendre un certain temps. Si vous continuez d'effectuer des prises de vues durant la sauvegarde, le nombre d'images prises en rafale sera réduit. Il est recommandé d'utiliser une carte mémoire à haut débit lors de prises en rafale.
- Il n'est pas possible d'utiliser le zoom lors de prises de vues en rafale.



## Modification du format d'image de photos



Il est facile de commuter le format d'image des photos en utilisant le commutateur de format de l'image.

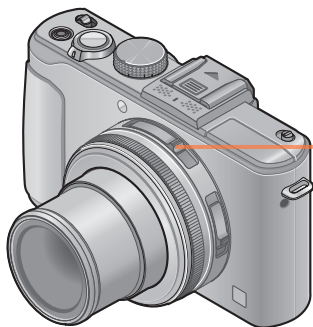

### 1 Commutation de format de l'image.

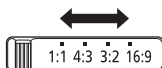

- Les bords pourraient être rognés à l'impression. Vérifiez-les avant l'impression.

### Prises de vues avec changement automatique du format d'image [Rafale format]



Sur une seule pression du déclencheur, l'appareil prend automatiquement quatre photos avec quatre formats d'image différents (4:3, 3:2, 16:9 et 1:1). (Le son du déclencheur n'est émis qu'une seule fois.)

#### 1 Sélectionnez [Rafale format] dans le menu [Enr.].

- Pour la marche à suivre des paramètres du menu. (→25)

#### 2 Utilisez les touches du curseur pour sélectionner [OUI], puis appuyez sur [MENU/SET].



La plage d'enregistrement de chaque format d'image est affichée.

- Les mêmes réglages de la vitesse d'obturation, de la valeur de l'ouverture, de mise au point ainsi que les mêmes paramètres [Exposition], [Équilibre blancs] et [Sensibilité] sont utilisés pour les quatre photos.
- Les prises de vues en rafale avec réglage automatique du format sont désactivées lorsque le nombre de photos pouvant être enregistrées est inférieur à trois.
- Après l'activation des prises de vues en rafale avec réglage automatique du format, [Prise rafale auto] et [Prise en rafale] sont annulés.
- [Rafale format] ne peut être utilisé dans les situations suivantes :
  - Mode [Commande créative] ([Appareil photo-jouet] [Effet miniature] [Mise au point douce] [Effet d'étoile] [Flou léger] [Flou radial])
  - Modes scène ([Photo panoramique] [Prise nocturne main] [HDR (Dynamique étendue)] [Mode photo 3D])
- Cette fonction ne peut être utilisée dans les situations suivantes :
  - Pendant l'enregistrement d'images animées
  - Lorsque [Qualité] est réglé sur [RAW], [RAW] ou [RAW]



# Compensation de l'exposition



Compense l'exposition lorsque que l'arrière plan est éclairé ou que le sujet est trop sombre ou trop clair.

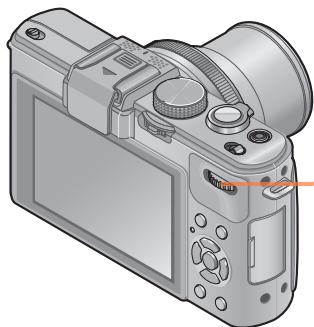

- 1** Appuyez sur la molette arrière pour sélectionner l'affichage de la compensation de l'exposition.

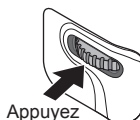

Sélectionné (jaune)

- 2** Sélectionnez la valeur de la compensation de l'exposition.



Valeur de la compensation de l'exposition (+3 - -3)

— Posemètre

À propos du posemètre

Vitesse d'obturation

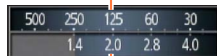

Valeur d'ouverture

- Si l'image est trop sombre, réglez l'exposition dans la direction « + ».
- Si l'image est trop claire, réglez l'exposition dans la direction « - ».

- Selon la luminosité, la compensation pourrait ne pas être possible.
- La valeur de la compensation de l'exposition que vous réglez est conservée même lorsque l'appareil est mis hors marche.



- Ne peut être utilisé avec le flash.
- [Prise rafale auto] ne peut être utilisé dans les situations suivantes :
  - Mode [Commande créative] ([Effet miniature] [Mise au point douce] [Effet d'étoile] [Flou léger] [Flou radial])
  - Modes scène ([Photo panoramique] [Prise nocturne main] [HDR (Dynamique étendue)] [Mode photo 3D])
  - Images animées
  - Durant l'enregistrement d'images animées

## Sélection de l'affichage des informations sur l'enregistrement, etc.



Il est également possible de désactiver l'affichage des informations sur l'enregistrement (telles les icônes des divers paramètres) et l'indicateur de niveau (page suivante) (→128).

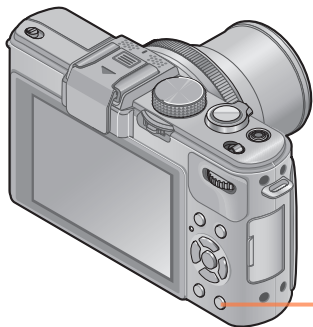

### 1 Appuyez sur [DISP.] pour commuter l'affichage.

DISP. Sur chaque pression de la touche, l'affichage est commuté.

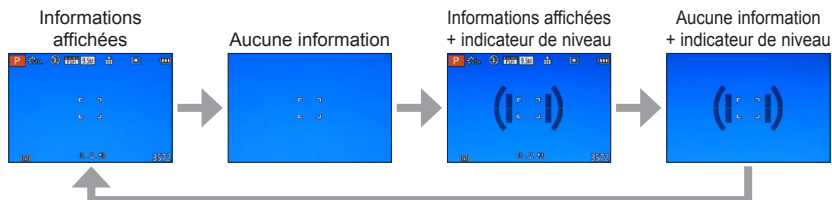

- Lorsque [Grille référence] sur le menu [Configuration] est réglé sur une valeur autre que [NON], la ligne de référence est affichée.
- Il est possible d'utiliser [Style ACL] et [Style viseur] pour modifier la disposition de l'affichage.

## Utilisation de l'indicateur de niveau



Pour s'assurer que l'appareil est bien droit lors de la prise de vue d'un paysage, par exemple, utilisez l'indicateur de niveau comme référence.

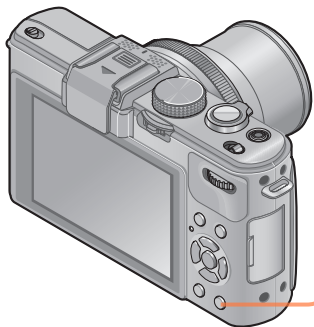

### 1 Appuyez sur [DISP.] pour commuter l'affichage.

DISP. Appuyez sur la touche pour commuter l'affichage et maintenez la touche enfoncée jusqu'à ce que l'indicateur de niveau soit affiché.

### 2 Corrigez l'inclinaison de l'appareil.

#### ■ Utilisation de l'indicateur de niveau

La ligne jaune indique l'inclinaison (ligne horizontale). Corrigez l'inclinaison de l'appareil de manière qu'elle chevauche la ligne blanche.

##### Inclinaison verticale

- Dans ce cas, l'appareil est incliné vers le haut.

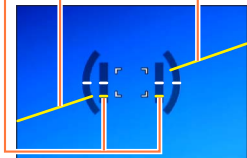
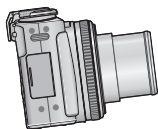

##### Inclinaison horizontale

- Dans ce cas, le côté droit est baissé.



- Lorsque l'inclinaison est minimale, l'indicateur de niveau passe au vert.
- Lorsque les prises de vues sont effectuées en orientation portrait, l'indicateur de niveau est automatiquement commuté de manière à correspondre à cette orientation.

- Même après correction de l'inclinaison, il pourrait y avoir une erreur de l'ordre de  $\pm 1$  degré.
- Sur chaque pression de  $\blacktriangleleft$  lorsque [Rég. touche Fn] dans le menu [Configuration] est réglé sur [Jauge de niveau], il est possible d'activer et de désactiver l'indicateur de niveau.
- Si l'appareil bouge ou est déplacé, il se pourrait que l'indicateur de niveau ne soit pas affiché adéquatement.
- L'indicateur de niveau pourrait ne pas être affiché adéquatement ou la fonction de détection de l'orientation pourrait ne pas fonctionner correctement lors de prises de vues en plongée ou en contre-plongée.



## Utilisation du menu rapide

Il est possible de modifier les principaux paramètres d'une image fixe ou d'images animées dans le mode enregistrement.

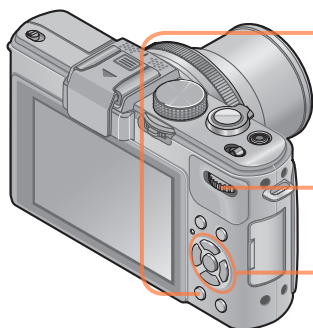

### 1 Appuyez sur la touche [Q.MENU] pour appeler l'affichage du menu rapide.

Q.MENU



### 2 Sélectionnez la rubrique de menu.

■ Avec la molette arrière

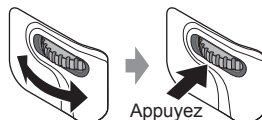

Appuyez

■ Avec les touches du curseur



### 3 Modifiez le paramétrage.

■ Avec la molette arrière

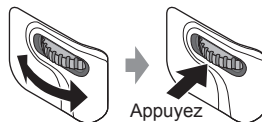

Appuyez

■ Avec les touches du curseur



### 4 Appuyez sur la touche [Q.MENU] pour fermer le menu rapide.

Q.MENU



Réglages

Rubriques de menu



Rubriques de menu

● Les rubriques du menu et les paramètres affichés varient selon le mode d'enregistrement.

## Prises de vues avec fonction de reconnaissance de visage [Visage]



Par défaut, [Visage] est réglé sur [NON].

Lorsque des visages sont mémorisés, le réglage se commutera automatiquement sur [OUI].

### ■ Fonctionnement de la fonction de reconnaissance de visage

#### En mode enregistrement

(Lorsque [Mode MPA] est réglé sur  (Détection de visage))

- L'appareil optimise automatiquement la mise au point et l'exposition sur les sujets dont le visage a été mémorisé.
- Si le nom de la personne mémorisée a été réglé, celui-ci s'affiche à l'écran (maximum de 3 personnes).

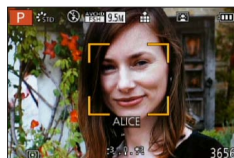

#### En mode lecture

- L'âge et le nom des personnes mémorisées s'affichent (si cette information a été entrée).
- Les noms s'affichent à l'écran s'ils avaient été réglés au moment de la mémorisation (maximum de 3 personnes).
- Il est possible d'effectuer une lecture sélective uniquement des images de personnes mémorisées ([Sélection catégorie]).

- Seule la première photo des prises de vues en rafale contient les informations relatives à la reconnaissance de visage.
- Si vous enfoncez le déclencheur à mi-course, puis tournez l'appareil vers une autre personne à photographier, les informations de cette nouvelle personne peuvent être ajoutées à l'image.
- La reconnaissance de visage ne peut être utilisée dans les cas suivants.
  - Images animées
  - Modes scène ([Photo panoramique] [Paysage nocturne] [Prise nocturne main] [Nourriture] [Mode photo 3D])
  - Mode [Commande créative] ([Effet miniature] [Mise au point douce])
- La fonction de reconnaissance de visage cherche les visages similaires à ceux mémorisés, mais aucune garantie n'est fournie quant à la reconnaissance d'une personne. Dans certains cas, selon l'expression faciale et l'environnement, la reconnaissance de visage pourrait ne pas être possible ou ne pas fonctionner correctement même pour les visages enregistrés.
- Même si des informations de reconnaissance de visage sont enregistrées, les images saisies lorsque le nom est réglé sur [NON] ne sont pas utilisables pour la reconnaissance de visage de [Sélection catégorie].
- **L'information de reconnaissance de visage pour les images déjà enregistrées ne sera pas modifiée même si vous effectuez des modifications aux informations de visage.**

Par exemple, si vous modifiez le nom d'une personne, les images enregistrées avant cette modification ne sont pas catégorisées pour la reconnaissance de visage de [Sélection catégorie].
- Pour modifier les informations des images déjà enregistrées, utilisez [REEMPL.] (→181) sous [Modif. visage].

### Mémorisation de visages

Un total de 6 visages peuvent être mémorisés avec des informations telles que le nom, et la date de naissance.

L'enregistrement de plusieurs images de la même personne (jusqu'à 3) rend la reconnaissance de visage plus facile.

#### **1** Sélectionnez [Visage] à partir du menu [Enr.].

- Pour la marche à suivre des paramètres du menu. (→25)

#### **2** Sélectionnez [MÉMOIRE] au moyen des touches du curseur, puis appuyez sur [MENU/SET].

#### **3** Sélectionnez [Nouveau] au moyen des touches du curseur, puis appuyez sur [MENU/SET].

- Si 6 visages ont déjà été mémorisés, supprimez-en un avant de continuer. (→133)

#### **4** Prenez la photo du visage.

- ① Prenez la photo en alignant le visage avec le guide.
  - ② Sélectionnez [Oui] au moyen des touches du curseur, puis appuyez sur [MENU/SET].
    - S'il s'agit d'une remémorisation, sélectionnez [Non]
- Des visages autres que ceux de personnes (animaux, etc.) ne peuvent être mémorisés.
  - Sur pression de la touche [DISP.], une explication concernant les images de visages s'affiche.

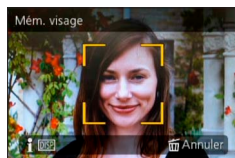

(Suite à la page suivante)

## 5 Appuyez sur ▲ ▼ pour sélectionner l'élément à modifier, puis appuyez sur ►

[Nom]	<p>① Sélectionnez [RÉG.] au moyen des touches du curseur, puis appuyez sur [MENU/SET].</p> <p>② Saisissez le nom. (Saisie de texte (→44))</p>
[Âge]	<p>Permet de régler la date de naissance.</p> <p>① Sélectionnez [RÉG.] au moyen des touches du curseur, puis appuyez sur [MENU/SET].</p> <p>② Appuyez sur ◀▶ pour sélectionner l'année, le mois et le jour, réglez avec ▲▼, puis appuyez sur [MENU/SET].</p>
[Icône MP]	<p>Permet de changer l'icône affichée lorsque le sujet est mis au point.</p> <p>① Sélectionnez l'icône de mise au point au moyen des touches du curseur, puis appuyez sur [MENU/SET].</p>
[Ajout. images]	<p>Un total de 3 images pour une personne peuvent être mémorisées.</p> <p>① Sélectionnez un cadre libre, puis appuyez sur [MENU/SET].</p> <ul style="list-style-type: none"> <li>Lorsque l'image d'un visage mémorisé est sélectionnée au moyen des touches du curseur, un écran de confirmation de suppression est affiché. Sélectionnez [Oui] pour supprimer l'image de visage. (Si une seule image a été mémorisée, elle ne peut être supprimée.)</li> </ul> <p>② Prenez la photo du visage. (Suivez les instructions de l'étape 4 (→131))</p> <p>③ Appuyez sur la touche [⏏/➔].</p>

### ■ Conseils d'enregistrement lors de la mémorisation de visages

- Placez le sujet face à l'appareil les yeux ouverts et la bouche fermée, en s'assurant que les contours du visage, les yeux et les sourcils ne sont pas cachés par des cheveux au moment de la mémorisation.
- Assurez-vous qu'il n'y a pas trop d'ombre sur le visage à mémoriser. (Le flash est désactivé lors de la mémorisation de visage.)

### ■ Si un visage n'est pas reconnu lors des prises de vues

- Mémorisez le visage du sujet à l'intérieur et à l'extérieur, sous différents angles ou avec différentes expressions.
- Procédez à nouveau à la mémorisation du visage sur les lieux de la prise de vue.
- Lorsqu'une personne mémorisée n'est plus reconnue, corrigez en la mémorisant de nouveau.

## Modification ou suppression des informations des personnes mémorisées

Les informations des personnes mémorisées peuvent être modifiées ou supprimées.

- 1** Sélectionnez [Visage] à partir du menu [Enr.]  
• Pour la marche à suivre des paramétrages du menu. (→25)
- 2** Sélectionnez [MÉMOIRE] au moyen des touches du curseur, puis appuyez sur [MENU/SET].
- 3** Utilisez les touches du curseur pour sélectionner la personne devant être modifiée ou supprimée, puis appuyez sur [MENU/SET].
- 4** Au moyen des touches du curseur, sélectionnez la rubrique, puis appuyez sur [MENU/SET].

[Modif. info]	Édition du nom ou d'autres informations.
[Priorité]	Établissement de l'ordre de priorité des réglages de mise au point et d'exposition. ① Réglez la séquence de mémorisation au moyen des touches du curseur, puis appuyez sur [MENU/SET].
[Effacer]	Permet de supprimer des informations et des images de visage.

## Utilisation du menu [Enr.]

Il est possible d'effectuer divers paramétrages tels que le réglage de la taille de l'image et celui du flash.

- Pour la marche à suivre des paramétrages du menu. (→25)

### [Style photo]

Il est possible de régler le rendu des couleurs et la qualité d'image selon l'image que vous voulez créer.



### ■ Réglages

☼ <b>STD</b> [Standard]	Réglage standard
☼ <b>ECL</b> [Éclatant]	Réglage avec contraste et saturation légèrement plus élevés.
☼ <b>NAT</b> [Naturel]	Réglage avec contraste légèrement atténué
☼ <b>MONO</b> [Monochrome]	Réglage créant une impression de tons de gris monochromes, tels que noir et blanc.
☼ <b>PAYS</b> [Paysage]	Réglage créant une image avec des couleurs vives pour le bleu du ciel et le vert.
☼ <b>PORT</b> [Portrait]	Réglage produisant une belle carnation d'allure saine.
☼ <b>PERS</b> [Personnalisé]	Réglage pour l'utilisation du rendu de couleurs et de la qualité d'image préétablis.

### ■ Réglage de la qualité d'image et mémorisation d'un réglage personnalisé

- ① Appuyez sur ◀▶ pour sélectionner le style de photo à ajuster, puis appuyez sur ▼.
- ② Appuyez sur ▲▼ pour sélectionner une rubrique, puis appuyez sur ◀▶ pour effectuer le réglage.
- ③ Appuyez sur [MENU/SET].

Réglages	Réglages et résultats	-	+
☾ [Contraste]	Différence entre les parties claires et sombres d'une image	Faible	Élevée
Ⓔ [Netteté]	Contour de l'image	Adouci	Prononcé
🌈 [Saturation]*	Modification des couleurs	Couleurs douces	Couleurs vives
🔊 [Réducteur bruit]	Réduction de bruit	Priorité à la résolution	Priorité à la réduction de bruit
[Réglage personnalisé]	Il est possible de mémoriser le paramétrage de la qualité d'image à [Personnalisé]. ① Sélectionnez [Réglage personnalisé], puis appuyez sur [MENU/SET]. ② Sélectionnez [Oui], puis appuyez sur [MENU/SET].		

\* Lorsque [Monochrome] a été sélectionné, il est possible de modifier le ton des couleurs.

- Le paramétrage de la qualité d'image demeure en mémoire même après la mise hors marche de l'appareil.
- Pendant le réglage de la qualité d'image, le symbole [+] est affiché dans l'icône.

- Pour la marche à suivre des paramétrages du menu. (→25)

### [Taille image]

Permet de régler la taille (nombre de pixels) des images fixes. Le nombre d'images pouvant être enregistrées dépend de ce réglage et de celui de la qualité.



### ■ Réglages

Format d'image	4:3	3:2	16:9	1:1
Format et taille de l'image	10M 3648×2736	9.5M 3776×2520	9M 3968×2232	7.5M 2736×2736
	7M * 3072×2304	6.5M * 3168×2112	6M * 3328×1872	5.5M * 2304×2304
	5M 2560×1920	4.5M 2656×1768	4.5M 2784×1568	3.5M 1920×1920
	3M 2048×1536	3M * 2112×1408	2.5M 2208×1248	2.5M * 1536×1536
	2M * 1600×1200	2.5M 2048×1360	2M * 1920×1080	0.2M 480×480
	0.3M 640×480	0.3M 640×424	0.2M 640×360	

\* Ce réglage n'est pas disponible sous (mode [Automatisation intelligente]).

- Un effet mosaïque peut apparaître dépendant du sujet et des conditions de prises de vues.

### Guide de réglage

Taille plus grande	←→	Taille plus petite
Image plus nette		Image moins nette
Plus petit nombre de photos		Plus grand nombre de photos

- Pour la marche à suivre des paramètres du menu. (→25)

### [Qualité]

Permet de régler le taux de compression des données d'images fixes.



### ■ Réglages

[Fine]	Donne la priorité à la qualité d'image et enregistre les photos au format JPEG.
[Standard]	Enregistre les photos au format JPEG avec qualité d'image ordinaire.
RAW  [RAW+Fine]	Enregistre les photos au format JPEG et au format RAW.*1
RAW  [RAW+Standard]	
RAW  [RAW]	Enregistre les photos au format RAW.*2
[3D+fine]	Enregistre simultanément les photos au format 3D (MPO) et au format JPEG. (Seulement lorsque le mode scène [Mode photo 3D] a été réglé)
[3D+standard]	

\*1 Si vous supprimez le fichier RAW de la mémoire de l'appareil, le fichier JPEG correspondant sera également supprimé.

\*2 Il n'est pas possible de modifier la taille de l'image. (Les photos sont enregistrées avec le nombre maximum de pixels pour chaque format d'image.)

### ■ À propos du format de fichier RAW

Il est possible de retoucher les photos au format RAW au moyen du logiciel fourni (« SILKYPIX Developer Studio » développé par Ichikawa Soft Laboratory). (Les photos retouchées peuvent être sauvegardées dans un autre format de fichier (tel JPEG) pouvant être pris en charge par un ordinateur.)



- Pour la marche à suivre des paramétrages du menu. (→25)

### [Rég. limite ISO]

Il est possible de sélectionner la limite supérieure de la sensibilité ISO lorsque [Sensibilité] est réglé sur [AUTO] ou [8]ISO.



### ■ Réglages : [AUTO] / [200] / [400] / [800] / [1600] / [3200]

- Cette fonction est désactivée durant l'enregistrement d'images animées. (Sauf [Mode film créatif])

### [Paliers ISO]

Il est possible de modifier le réglage pour augmenter la sensibilité ISO de 1 EV ou de 1/3 EV.



### ■ Réglages : [1/3EV] / [1EV]

- Lorsque ce réglage est commuté de [1/3EV] à [1EV], il est alors possible de modifier le réglage de [Sensibilité]. (La sensibilité ISO sera réglée à la valeur la plus rapprochée de la valeur pouvant être réglée pour [1EV].)

### [Sensibilité étendue]

Pour plus de détails (→110).



### [Diagramme programme]

Pour plus de détails (→59).



### [Visage]

Pour plus de détails (→130).



### [Mode MPA]

Pour plus de détails (→96).



- Pour la marche à suivre des paramétrages du menu. (→25)

### [MPA rapide]

La mise au point est ajustée automatiquement lorsque l'appareil détecte un léger flou même sans que le déclencheur ne soit enfoncé (cela augmente la consommation d'énergie).



#### ■ Réglages : [OUI] / [NON]

- La mise au point peut prendre un certain temps si la longueur focale passe rapidement de la position grand-angle (W) à la position télé (T) ou si l'appareil est soudainement rapproché du sujet.
- Enfoncez le déclencheur à mi-course si la mise au point s'avère difficile.
- Cette fonction sera désactivée [NON] dans les cas suivants.
  - [Mise au point douce] en mode [Commande créative]
  - Modes scène [Portrait nocturne], [Paysage nocturne] et [Prise nocturne main]
- [MPA rapide] ne peut être utilisé lorsque la détection MPA est en cours.

### [Verrou MPA/EA]

Il est possible de modifier la fonctionnalité de la touche [AF/AE LOCK] de manière qu'elle ne serve qu'au verrouillage de la mise au point ou qu'au verrouillage de l'exposition (EA) lors d'une pression.

Pour de plus amples renseignements sur la marche à suivre pour le paramétrage (→103)



#### ■ Réglages

[MPA]	Seule la mise au point est verrouillée. ([V.MPA] s'affiche à l'écran.)
[EA]	Seule l'exposition est verrouillée. ([V.EA] s'affiche à l'écran.)
[MPA/EA]	Tant la mise au point que l'exposition sont verrouillées. ([V.MPA] et [V.EA] s'affichent à l'écran.)



- Pour la marche à suivre des paramètres du menu. (→25)

### [Exposition multi]

Il est possible de fusionner deux ou trois images fixes en une seule photo.



### ■ Réglages

[Démarrer]	<p>Lancer la prise de photos</p> <p>① Décidez de la composition et prenez la première photo.</p> <p>② Appuyez sur ▲▼, sélectionnez [Suivant], puis appuyez sur [MENU/SET].</p> <ul style="list-style-type: none"> <li>• [Reprise] : Supprimez le résultat de la dernière prise et prenez une autre photo.</li> <li>• [Sortir] : Quittez le mode d'exposition multiple et sauvegardez la photo qui a été prise.</li> </ul> <p>③ Prenez les deuxième et troisième photos.</p> <ul style="list-style-type: none"> <li>• Lorsque vous appuyez sur [MENU/SET] pendant les prises de vues, les photos prises sont sauvegardées et le mode d'exposition multiple est désactivé.</li> </ul> <p>④ Utilisez les touches du curseur pour sélectionner [Sortir], puis appuyez sur [MENU/SET].</p>
[Gain auto]	<p>[OUI] : Fusionne plusieurs photos en une seule en ajustant automatiquement la luminosité en fonction du nombre de photos prises.</p> <p>[NON] : Fusionne plusieurs photos en une seule en faisant chevaucher les résultats de toutes les photos, tels quels.</p> <p>Du fait que ce réglage peut faire en sorte qu'une photo combinée soit trop lumineuse à certains niveaux de luminosité, effectuez s'il y a lieu une compensation de l'exposition.</p>

- Aucune image fixe n'est sauvegardée en mémoire tant que le mode d'exposition multiple n'a pas été désactivé.
- Les informations sur la dernière photo prise sont celles qui seront utilisées pour toutes les photos prises dans le mode d'exposition multiple.
- Le réglage de la taille de l'image sera fixé au moment de la sélection de [Démarrer].
- La position de zoom et l'équilibre des blancs sont ceux fixés au moment de la première prise de vue.
- Il y a certaines restrictions fonctionnelles; par exemple, vous ne pourrez pas utiliser les fonctions suivantes.
  - [Prise en rafale]
  - [Dynamique i.]
  - [Prise rafale auto]
  - [Rafale format]
  - [Rafale équil. bl.]

- Pour la marche à suivre des paramétrages du menu. (→25)

### [Vitesse obtur. min.]



Établit la vitesse d'obturation à sa valeur minimum. Il est recommandé d'utiliser des vitesses d'obturation plus lentes pour réussir des photos claires sous un faible éclairage.

■ Réglages : [AUTO] [1/250] [1/125] [1/60] [1/30] [1/15] [1/8] [1/4] [1/2] [1]

- Une vitesse d'obturation plus lente permet l'obtention de photos plus claires mais augmente le risque de bougé; aussi, est-il recommandé d'utiliser un trépied et le retardateur.
- Puisque les images fixes peuvent être plus foncées lors de l'utilisation de valeurs plus élevées que [1/250], nous recommandons de prendre des images fixes dans des endroits éclairés (si l'image fixe sera foncée au moment que vous appuyez à mi-course sur le déclencheur, ([MIN.] clignote en rouge).
- L'icône [MIN.] s'affiche pour des vitesses d'obturation autres que [AUTO].

### [Résolution i.]



Il est possible d'utiliser la technologie de résolution intelligente de l'appareil pour obtenir des prises de vues d'images fixes aux contours mieux définis et avec une résolution plus claire.

■ Réglages : [ÉLEVÉ] / [STANDARD] / [BAS] / [NON]

### [Zoom i.]

Pour plus de détails (→94).



### [Zoom numérique]

Pour plus de détails (→94).



- Pour la marche à suivre des paramétrages du menu. (→25)

### [Zoom fixe]

Pour plus de détails (→95).



### [Stabilisateur]

Détecte automatiquement l'instabilité et prévient le bougé.

#### ■ Réglages : [OUI] / [NON]

- Ce paramètre est fixé sur [OUI] dans le mode scène [Prise nocturne main].
- Ce paramètre est réglé sur [NON] dans les modes scène [Photo panoramique] et [Mode photo 3D] et sous [Film haute vitesse] dans le [Mode film créatif].
- Conditions dans lesquelles le stabilisateur optique de l'image peut ne pas avoir d'effet : Instabilité trop grande, taux d'agrandissement élevé (dans la plage du zoom numérique également), sujets à mouvement rapide, à l'intérieur ou dans un endroit sombre (en raison d'une vitesse d'obturation lente)



- Pour la marche à suivre des paramétrages du menu. (→25)

### [Lampe assist. MPA]

Il est possible de faciliter la mise au point dans les endroits sombres en réglant l'appareil pour une activation automatique de la lampe d'assistance MPA.

#### ■ Réglages

**[OUI]** : La lampe s'allume sur pression à mi-course du déclencheur. (MPA\* apparaît)

**[NON]** : Lampe désactivée (pour des photos d'animaux de nuit, etc.)

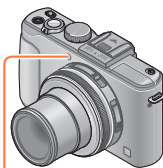

Lampe d'assistance MPA

- La lampe d'assistance MPA a une portée effective de 1,5 m (4,9 pi).
  - Évitez de placer la main ou des doigts devant la lampe ou de la regarder directement de près.
- Cette fonction sera désactivée [NON] dans les cas suivants.
  - Modes scène ([Paysage] [Paysage nocturne] [Prise nocturne main] [Crépuscule] [À travers vitre])
  - [Film haute vitesse] en [Mode film créatif]

### [Flash]

Pour plus de détails (→107).



- Pour la marche à suivre des paramétrages du menu. (→25)

### [Synchro flash]

Il est possible de régler le moment du déclenchement du flash selon l'image que vous voulez créer.



#### ■ Réglages : [1ER] / [2E]

Tableau de délai de déclenchement du flash



- En règle générale, sélectionnez [1ER].
- Si vous sélectionnez [2E], l'indication [2e] sera affichée dans l'icône du flash à l'écran.
- Lorsqu'une vitesse d'obturation rapide est réglée, l'effet de synchronisation du flash pourrait ne pas être atteint.
- Il est possible d'utiliser la fonction de synchronisation du flash même lorsqu'un flash externe est utilisé.



- Pour la marche à suivre des paramètres du menu. (→25)

### [Réglage flash]

Il est possible de régler l'intensité du flash lorsque prenez la photo d'un petit objet ou que la réflectance du flash est très élevée ou très faible.



#### ■ Réglages : -2 EV à +2 EV (unité : 1/3 EV)

Si vous ne réglez pas l'intensité du flash, sélectionnez [0 EV].

- Lors du réglage de l'intensité du flash, l'indication [+] ou [-] est affichée sur l'icône du flash.
- Le réglage de l'intensité du flash demeure en mémoire même après la mise hors marche de l'appareil.

### [Sans yeux-rouges]

Détecte automatiquement la présence des yeux rouges et corrige les données d'image lors de l'enregistrement avec la réduction des yeux rouges causés par le flash (↔A↔/↔S↔).



#### ■ Réglages : [OUI] / [NON]

- Désactivé lorsque [Mode MPA] est réglé sur un mode autre que 👤 (Détection de visage).
- Selon les circonstances, la correction des yeux rouges pourrait ne pas être possible.
- Lorsque cette fonction est réglée sur [OUI], l'icône du flash passe à [↔A↔]/[↔S↔].

- Pour la marche à suivre des paramétrages du menu. (→25)

### [Mode couleur]

Pour plus de détails (→53).



### [Antiflou mouvement]

Pour plus de détails (→53).



### [Prise noct. main i.]

Pour plus de détails (→53).



### [HDR i (Dyn. étendue)]

Pour plus de détails (→54).



### [Viseur optique]

Il est possible de régler l'affichage de l'écran ACL lorsqu'un viseur externe (vendu séparément) est en place.

■ Réglages : [OUI] / [NON]



### [Rafale format]

Pour plus de détails (→122).



- Pour la marche à suivre des paramètres du menu. (→25)

### [Prises en accéléré]



Il est possible de programmer des données telles que l'heure du lancement de l'enregistrement et l'intervalle d'enregistrement pour prendre des photos automatiquement. Ce réglage s'avère pratique pour des prises de vues à des intervalles réguliers de paysages, pour l'observation de changements graduels chez des animaux ou des plantes, et de nombreuses autres applications.

### ■ Réglages



[Heure de début] :

Réglez l'heure du début de l'enregistrement. Il est possible de régler l'heure jusqu'à 12 heures à l'avance.

[Avertisseur] :

: L'appareil émet une tonalité et fait clignoter la lampe d'assistance MPA pour indiquer que l'enregistrement a été amorcé.

: L'appareil amorce l'enregistrement sans avertissement.

[Intervalle de prises de vues] : Réglez l'intervalle entre les prises de vues.

(Jusqu'à 30 minutes avec intervalles de 1 minute)

- Il y a des situations où des intervalles de 5 minutes ou plus sont nécessaires selon la vitesse d'obturation.

[Compte de photos] :

10, 20, 30, 40, 50 et 60 photos

### ■ À propos du mode d'enregistrement par intervalles

Lorsque le déclencheur est appuyé à fond, l'enregistrement par intervalles s'amorce et l'appareil prend des photos automatiquement.

- Lors d'une pause à l'enregistrement, l'appareil est automatiquement mis hors marche lorsqu'aucune opération n'est effectuée pendant un intervalle pré-réglé. À l'heure programmée pour le début de l'enregistrement ou après l'intervalle d'enregistrement, l'appareil se met automatiquement en marche et l'objectif se déplace en position de zoom pour la prise de vue. (Ne mettez pas le capuchon de l'objectif en place lors d'une pause à l'enregistrement.)
- L'enregistrement par intervalles est désactivé lorsque l'interrupteur de l'appareil est placé sur OFF. Pour poursuivre l'enregistrement par intervalles, laissez l'interrupteur sur ON.

- Les photos prises dans le mode d'enregistrement par intervalles ne peuvent être sauvegardées dans la mémoire interne de l'appareil.
- La fonction d'enregistrement par intervalles n'est pas conçue pour des systèmes à applications particulières (caméra de surveillance).
- Lorsque vous laissez l'appareil sans surveillance durant un enregistrement par intervalles, prenez toutes les mesures requises contre le risque de vol.
- Prenez les précautions qui s'imposent lorsque l'enregistrement par intervalles dure un certain temps dans un endroit froid ou chaud et humide; cela pourrait entraîner des problèmes de fonctionnement.
- Il est possible que l'appareil bouge légèrement au moment de la mise en et hors marche ou encore, par exemple, lorsque l'objectif se rétracte dans le boîtier. Il est recommandé de monter l'appareil sur un trépied ou d'utiliser une autre méthode de stabilisation lors de la prise de vues dans le mode d'enregistrement par intervalles. Prenez soin à ce que l'appareil ne bascule en raison du vent ou d'autres causes.
- Cette fonction ne peut pas être utilisée lors de l'enregistrement d'images animées.
- Utilisez une batterie pleinement chargée.
- L'enregistrement par intervalles sera interrompu et le réglage sera annulé dans les situations suivantes.
  - Lorsque la batterie devient faible.
  - Lorsque le nombre maximum de photos pouvant être prises a été atteint.
- Ne connectez pas un câble AV (vendu séparément), un câble mini HDMI (vendu séparément) ou le câble de connexion USB durant un enregistrement par intervalles.

- Pour la marche à suivre des paramètres du menu. (→25)

### [Timbre date]

Des images fixes peuvent être prises avec la date et l'heure d'enregistrement inscrites sur l'image fixe.



### ■ Réglages : [SANS H] / [AVEC H] / [NON]

- L'inscription de la date sur les photos ne peut être supprimée.
- Il n'est pas possible d'inscrire la date si [Prise rafale auto], [Rafale équil. bl.], [Rafale format] ou [Prise en rafale] est réglé ou encore si le mode scène [Photo panoramique] ou [Mode photo 3D] est réglé.
- Ne demandez pas l'impression de la date au laboratoire photo ni n'activez l'impression de la date sur votre imprimante dans le cas d'images fixes avec timbres date. (Il pourrait y avoir chevauchement des dates lors de l'impression.)
- Il n'est pas possible de modifier le paramétrage dans le mode [Automatisation intelligente]. Le paramétrage effectué dans l'autre mode d'enregistrement est appliqué.

### [Réglage horloge]

Permet le réglage de l'horloge. Fonction identique à celle du menu [Configuration]. (→24)



## Utilisation du menu [Images animées]

Les rubriques des menus [Enr.] et [Images animées] qui portent les mêmes noms ont les mêmes fonctions. Si l'un des paramètres du menu est modifié, le paramétrage correspondant sur l'autre menu sera également automatiquement modifié.

- Pour de plus amples détails, reportez-vous à la rubrique de menu [Enr.] correspondante.
- Pour la marche à suivre des paramètres du menu. (→25)

### [Mode enreg.]

Permet de régler le format des données enregistrées lors de l'enregistrement d'images animées.



#### ■ Réglages

[AVCHD]	Ce format de données convient pour la lecture sur un téléviseur haute définition.
[MP4]	Ce format de données convient au visionnement d'images animées sur un ordinateur et des périphériques similaires.

- Pour plus de détails (→84)

### [Qualité enreg.]

Règle la qualité des images animées enregistrées.



#### ■ Réglages

[AVCHD] dans le [Mode enreg.]

Rubrique	Résolution / Débit binaire	Nombre d'images par seconde	Format d'image
[PSH]	1920×1080 / Environ 28 Mbit/s	60p	16:9
[FSH]	1920×1080 / Environ 17 Mbit/s	60i	
[SH]	1280×720 / Environ 17 Mbit/s	60p	

[MP4] dans le [Mode enreg.]

Rubrique	Résolution / Débit binaire	Nombre d'images par seconde	Format d'image
[FHD]	1920×1080 / Environ 20 Mbit/s	30	16:9
[HD]	1280×720 / Environ 10 Mbit/s		4:3
[VGA]	640×480 / Environ 4 Mbit/s		

- Le débit binaire représente la volume de données dans un laps de temps donné. Plus le débit binaire est élevé, meilleure est la qualité d'image. Cet appareil utilise la méthode d'enregistrement « VBR », qui est l'acronyme de « variable bit rate » (débit binaire variable) ce qui veut dire que le débit binaire varie automatiquement en fonction de la scène à enregistrer. Par conséquent, la durée d'enregistrement possible est réduite lorsqu'une scène à mouvement rapide est enregistrée.
- Le format des images animées est établi avec [Qualité enreg.]. Le format des images animées n'est pas modifié même si une sélection est faite au moyen du sélecteur de format d'image.
- Les images animées ne peuvent être enregistrées dans la mémoire interne que dans le mode [VGA].

- Pour la marche à suivre des paramétrages du menu. (→25)

### [MPA en continu]

Permet à la mise au point de s'effectuer continuellement lors de l'enregistrement d'images animées ou règle la position de la mise au point au début de l'enregistrement.



#### ■ Réglages

[OUI]

[NON]: La position de la mise au point est réglée au début de l'enregistrement d'images animées.

### [Coupe-vent]

Détecte automatiquement les bruits du vent captés par le micro et les supprime dans le cas où ils sont trop élevés.



#### ■ Réglages : [AUTO] / [NON]

- Lorsque [Coupe-vent] est réglé sur [AUTO], la qualité sonore sera différente de celle des enregistrements effectués dans des conditions normales.

## Visionnement des images [Lecture normale]

Lorsqu'une carte a été mise en place, les images sont lues à partir de celle-ci. Si aucune carte n'est en place, les images sont lues à partir de la mémoire interne de l'appareil.

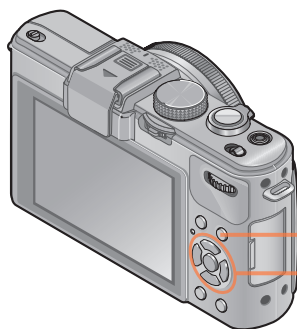

### 1 Appuyez sur la touche de lecture.



L'appareil passe en mode de lecture.

### 2 Appuyez sur ◀▶ pour sélectionner une image à afficher.



- Lorsque la touche est maintenue enfoncée, les images sont affichées les unes après les autres.
- Il est également possible de sélectionner une image en tournant la molette arrière.



Numéro de fichier

Numéro d'image/Nombre total d'images

### ■ Arrêt de la lecture

Appuyez de nouveau sur la touche de lecture.

- Si [Mode activation] dans le menu [Configuration] est réglé sur [▶], l'appareil photo est activé dans le mode lecture au moment de sa mise en marche. Il est également possible d'activer le mode lecture en mettant l'appareil en marche tout en appuyant sur la touche de lecture, et ce, même si le menu est réglé sur [📷].
- Des images éditées sur ordinateur pourraient ne pas s'afficher sur cet appareil.
- Lorsque l'appareil passe en mode de lecture, le barillet de l'objectif se rétracte dans le boîtier après environ 15 secondes.
- Cet appareil est conforme à la norme DCF (Design rule for Camera File system) établie par la Japan Electronics and Information Technology Industries Association (JEITA) et au format Exif (Exchangeable image file format). Les fichiers non conformes à DCF ne peuvent être pris en charge par l'appareil.



## Zoom avant et « Visualisation avec fonction zoom »

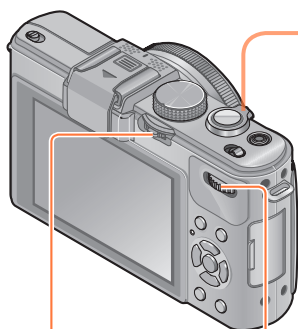

Levier [ND/FOCUS]

Molette de sélection arrière

# 1

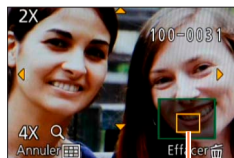
 Tournez le levier du zoom vers la position T pour agrandir la photo.
Position courante du zoom  
(affichée pendant 1 s)

Chaque fois que le levier du zoom est tourné vers la position T, l'appareil agrandit la photo d'une facteur 2x, 4x, 8x et 16x en séquence. (La qualité de l'image devient plus basse à chaque niveau.)

- Pour déplacer la position du zoom  
→ Appuyez sur ▲ ▼ ◀ ▶.
- Pour réduire  
→ Tournez le levier du zoom vers la marque W.

● Il n'est pas possible d'agrandir l'image pendant le visionnement d'images animées.

## ■ Changement de la photo affichée sans modifier le facteur de zoom ni la position du zoom en lecture.

Tournez la molette arrière pendant le zoom en lecture.

- Lorsque les photos affichées ont des tailles et des formats d'image différents ou encore lorsque vous faites pivoter des photos ayant des orientations différentes, la position du zoom revient au centre.

## ■ Agrandissement de la zone de mise au point

Appuyez sur le levier [ND/FOCUS].

- Les photos enregistrées sans réglage de la mise au point ou enregistrées dans le mode de réglage manuel de la mise au point ne sont pas agrandies à l'écran.

## Affichage d'une liste d'images « Mosaïque »

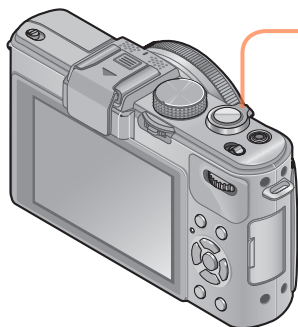

- 1** Tournez le levier du zoom vers la position **W** pour afficher les photos sous la forme d'une liste.



Numéro d'image / Nombre total d'images

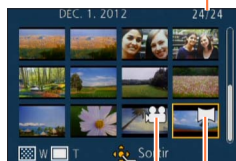

Images animées

Images panoramiques (→76)

- Lorsque le levier du zoom est tourné à répétition vers la position W, le mode d'affichage passe d'un écran à 12 images à un écran à 30 images, puis à la visualisation par calendrier. (Pour revenir, tournez le levier du zoom vers la position T.)
- Lorsque vous sélectionnez une image avec les touches du curseur et appuyez sur [MENU/SET] sur l'écran à 12 ou 30 images, l'image sélectionnée est affichée sur l'écran à 1 image (plein écran).

● Les images affichées avec [!] ne peuvent être visionnées.

## Visualisation d'images selon leur date d'enregistrement « Calendrier »

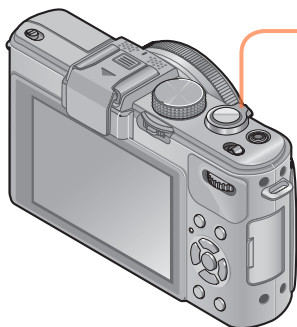

- 1** Tournez le levier du zoom vers la position **W** pour afficher l'écran calendrier pendant l'affichage de l'écran à 30 vignettes.



Date sélectionnée



- Lorsque vous sélectionnez la date d'enregistrement avec les touches du curseur et appuyez sur [MENU/SET], le mode d'affichage est modifié à l'écran à 12 images.

- À l'écran calendrier, seul le mois de la date de l'enregistrement des images est indiqué. Les photos prises sans réglage de l'horloge seront identifiées par la date du 1er janvier 2012.
- Les photos prises avec des paramètres relatifs à la destination établis dans [Heure mondiale] sont affichées à l'écran calendrier aux dates correspondant à celles dans le fuseau horaire de la destination en question.

### Visualisation d'images prises en rafale et lors d'un enregistrement par intervalles

Les images prises en séquence dans le mode [40] ou [60] des prises en rafale ou celles prises dans le mode d'enregistrement par intervalles sont regroupées au moment de leur visionnement. (Affichage groupé)

#### ■ Affichage d'une image représentative

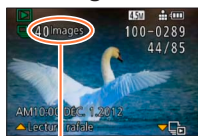

Nombre d'images prises en rafale

Lorsque ces images sont visionnées avec d'autres images fixes ou images animées, une image représentative (la première photo prise lors des prises en rafale ou d'un enregistrement par intervalles) est affichée.

- Il est possible de supprimer ou de retoucher toutes les images d'un groupe à la fois.

 : Images prises en rafale

 : Images enregistrées par intervalles

#### ■ Affichage d'images d'un groupe



Lorsque vous appuyez sur ▼ pendant l'affichage d'une image représentative, seule une série de photos enregistrées en rafale ou dans le mode d'enregistrement par intervalles sera affichée.

- Seules les images regroupées ensemble sont affichées.
- Pour revenir à l'affichage de l'écran de l'image représentative → Appuyez sur ▼.

#### ■ Lecture d'images prises en rafale/lecture en continu

Appuyez sur ▲ pour afficher une série d'images l'une après l'autre.

- Pour de plus amples détails sur la lecture d'images prises en rafale/lecture en continu, reportez-vous aux instructions relatives à la lecture d'images animées. (→159)

#### ■ Récupération des informations sur un groupe

Lors de la mise en marche de l'appareil, l'icône  (acquisition d'informations) pourrait s'afficher.

Pendant l'affichage de , aucune image ne peut être supprimée et le menu [Lecture] ne peut être utilisé. Seul [Lecture normale] ou [Calendrier] est disponible comme [Mode lecture].

- Lorsque vos images [Mes favoris] sont visionnées au moyen de [Diaporama] ou [Lecture filtrée], elles ne peuvent pas être visionnées en groupe.
- L'opération suivante ne peut être effectuée durant l'affichage de l'image représentative d'un groupe d'images prises en rafale.
  - [Retouche auto]
  - [Retouche créative]
  - [Cadrage] du menu [Lecture]
  - [Redressement] du menu [Lecture]
- Les photos prises subséquemment en rafale ou lors d'un enregistrement par intervalles ne sont pas regroupées ensemble pour former un groupe si le nombre total de photos est supérieur à 50 000. De plus, s'il ne reste qu'une seule photo dans un groupe du fait que les autres ont été supprimées ou pour une autre raison, aucun groupe n'est formé.
- Les photos prises sur un autre appareil pourraient ne pas être reconnues comme appartenant à un groupe.
- Les photos prises sans que l'horloge ait été réglée ne sont pas combinées pour former un groupe.

### À propos du visionnement panoramique

Les photos prises dans le mode scène [Photo panoramique] sont affichées sous la forme de vignette sur un écran de lecture ordinaire parce que l'image dans son ensemble (faite de plusieurs photos) est affichée à l'écran.

#### ■ Affichage agrandi

Il est possible d'utiliser la fonction de zoom à la lecture pour agrandir une image. (→153)

#### ■ Défilement automatique des images d'un diaporama

Lorsque vous appuyez sur ▲, l'appareil fait défiler automatiquement l'image d'un diaporama d'un bord à l'autre dans un mode d'affichage agrandi comme lors du visionnement d'images animées.

- Opérations pendant le défilement des images d'un diaporama

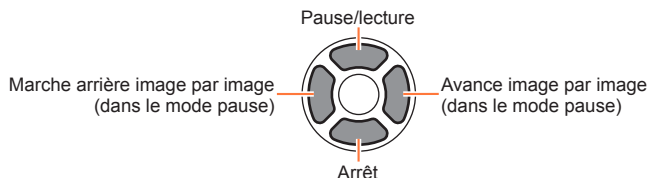

## Visionnement d'images animées

Cet appareil a été conçu pour visualiser des images animées aux formats AVCHD, MP4 et QuickTime Motion JPEG.

### 1 Sélectionnez une image avec l'icône d'images animées ([AVCHD], [MP4], [FHD], [PSH], etc.), puis appuyez sur ▲.

Le visionnement débute.

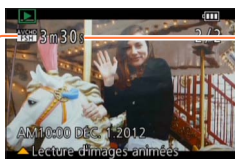

Icône d'images animées

Durée de la séquence d'images animées

Lors de l'amorce de la visualisation, le temps écoulé s'affiche dans le coin supérieur droit de l'écran.

Exemple : après 3 minutes et 30 secondes : [3m30s]

### ■ Opérations pendant la lecture d'images animées

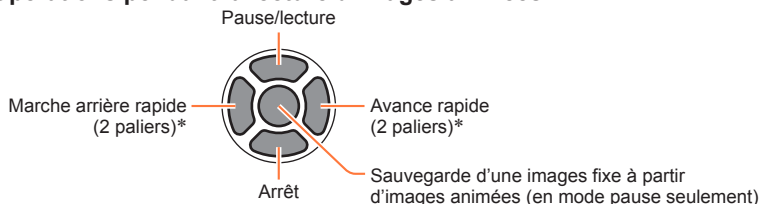

\* En mode pause, il est possible d'effectuer l'avance ou marche arrière une image à la fois.

● Il est possible de régler le volume au moyen du levier du zoom.

- Il pourrait ne pas être possible d'obtenir un visionnement adéquat d'images animées enregistrées sur un autre appareil photo.
- Certaines informations ne sont pas affichées lors de la lecture des images animées enregistrées au format [AVCHD].
- Il est possible de visionner des images animées sur votre ordinateur avec le logiciel « PHOTOfunSTUDIO » sur le CD-ROM fourni.
- Les images animées enregistrées avec [Effet miniature] en mode [Commande créative] sont lues à environ 10 fois la vitesse normale.

## Saisie d'images fixes à partir d'images animées

Création d'une image fixe à partir d'images animées.

**1** Affichez l'image à saisir en tant qu'image fixe en interrompant (pause) la lecture à l'endroit souhaité.

**2** Appuyez sur [MENU/SET]



- Un écran de confirmation est affiché. Utilisez les touches du curseur pour sélectionner [Oui] afin de sauvegarder une image fixe.

[Qualité enreg.] de l'image animée originale	[Taille image]	Format d'image
[PSH] [FSH] [SH] [FHD] [HD]	2M	16:9
[VGA]	0.3M	4:3

- La qualité d'image est quelque peu diminuée selon réglage de [Qualité enreg.] des images animées originales.
- Il pourrait être impossible de créer des images fixes à partir de séquences d'images animées saisies avec un autre appareil.



## Segmentation d'images animées

Les images animées enregistrées peuvent être divisées en 2 parties. Il est recommandé d'utiliser cette fonction lorsque vous souhaitez retirer des séquences inutiles, ou pour libérer de l'espace sur la carte lorsque vous êtes en voyage, par exemple.

- 1** Sélectionnez [Div. img. animées] à partir du menu [Lecture].  
• Pour la marche à suivre des paramétrages du menu. (→25)
- 2** Sélectionnez l'image animée à segmenter au moyen des touches du curseur, puis appuyez sur [MENU/SET].
- 3** Appuyez sur ▲ à l'endroit où vous voulez la diviser pour faire une pause.
- 4** Appuyez sur ▼.



- Un écran de confirmation est affiché. Sélectionnez [Oui] au moyen des touches du curseur, puis appuyez sur [MENU/SET].
- **L'image animée originale n'est pas conservée.** (Seules les 2 séquences issues de la division sont conservées.)

- Pendant la segmentation, ne mettez pas l'appareil hors marche et ne retirez pas la batterie ou la carte ; les images animées seraient perdues.
- La division d'une séquence d'images animées au format [MP4] a pour effet de modifier l'ordre des images. Il est recommandé d'effectuer la visualisation avec [Calendrier] (affichage en calendrier) ou [Lecture filtrée].
- Il pourrait être impossible d'effectuer la division de séquences d'images animées saisies avec un autre appareil.
- Une courte séquence d'images animées ne peut pas être divisée.

## Commutation de l'affichage des informations sur les images, etc.

Il est possible de désactiver l'affichage des informations sur les images (numéro de fichier, etc.) et les informations sur l'enregistrement (paramétrages utilisés à l'enregistrement) pendant le visionnement d'une image.



### 1 Appuyez sur [DISP.] pour commuter l'affichage.

DISP. Sur chaque pression de la touche, l'affichage est commuté.

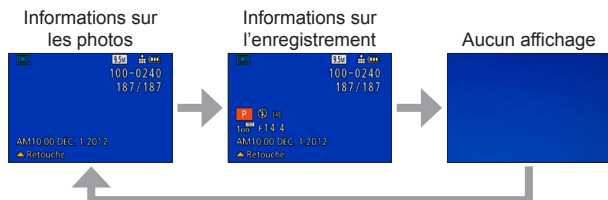

## Effacement d'images

Les images de la carte seront effacées s'il y a une carte insérée, sinon, les images de la mémoire interne seront effacées. (Aucune image effacée ne peut être récupérée.)

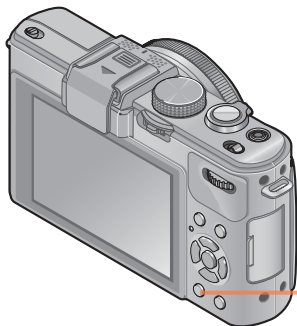

### 1 Appuyez sur la touche [🗑️/↩️] pour effacer la photo affichée.

Q.MENU



- Un écran de confirmation est affiché. Sélectionnez [Oui] au moyen des touches du curseur, puis appuyez sur [MENU/SET].

- Ne mettez pas l'appareil hors marche pendant qu'un effacement est en cours.
- Utilisez une batterie suffisamment chargée ou un adaptateur secteur et un coupleur c.c. (vendus séparément).
- Aucune image ne peut être effacée dans les conditions suivantes :
  - Images protégées
  - Le commutateur de la carte est dans la position « LOCK ».
  - Les images ne sont pas conformes à la norme DCF (→152)

## Effacement de plusieurs images (jusqu'à 100)/Effacement de toutes les images

Lorsque vous sélectionnez une image représentative d'un groupe d'images fixes enregistrées en rafale ou dans le mode d'enregistrement par intervalles, le groupe est effacé en tant qu'image individuelle. (Toutes les images dans le groupe sélectionné sont effacées.)

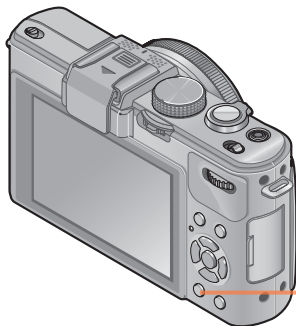

## 1 Appuyez sur la touche [🗑️/↩️] pour effacer l'image affichée.

Q.MENU



## 2 Appuyez sur ▼ pour sélectionner [Effacement multiple]/[Effacer tout], puis appuyez sur [MENU/SET].



- [Effacement multiple]

- ① Sélectionnez une image au moyen des touches du curseur, puis appuyez sur la touche [DISP.].

🗑️ Image sélectionnée

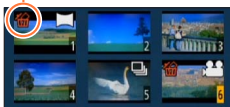

- Pour annuler → Appuyez de nouveau sur la touche [DISP.].

- ② Appuyez sur [MENU/SET].

- Il est possible de sélectionner [Tout effacer sauf mes favoris] sous [Effacer tout] si des images ont été enregistrées dans [Mes favoris] (→178).
- Un écran de confirmation est affiché. Sélectionnez [Oui] au moyen des touches du curseur, puis appuyez sur [MENU/SET].
- L'effacement des images peut prendre un certain temps selon le nombre à supprimer.

## Méthodes de visionnement [Mode lecture]

Les images enregistrées peuvent être visionnées de plusieurs façons.

- Pour la marche à suivre des paramétrages du menu. ([→25](#))

<b>[Régl. 2D/3D]</b>	Pour commuter le format de sortie d'images entre 2D et 3D. (Disponible seulement lors de la sortie HDMI.)
<b>[Lecture normale]</b>	Pour effectuer la lecture de toutes les images.
<b>[Diaporama]</b>	Pour effectuer automatiquement la lecture des images enregistrées, en séquence.
<b>[Lecture filtrée]</b>	Pour effectuer la lecture d'images suite à un tri selon diverses conditions.
<b>[Calendrier]</b>	Pour afficher les images en fonction de la date d'enregistrement.

### [Régl. 2D/3D]

Il est possible de commuter la méthode de lecture des images 3D. Ce menu n'est affiché que lors de l'acheminement d'un signal HDMI. Pour la marche à suivre pour la visualisation d'une image fixe 3D ([→187](#)).

- Pour la marche à suivre des paramétrages du menu. (→25)

### [Diaporama]

Défilement automatique des images en séquence et avec musique de fond. Ce mode de visualisation est recommandé lorsque les images sont affichées à l'écran d'un téléviseur.

## 1 Sélectionnez le mode de visionnement au moyen des touches du curseur, puis appuyez sur [MENU/SET].

[Tout]	Lecture de toutes les images
[Images fixes seulement]	Lecture d'images fixes
[Images animées seulement]	Lecture d'images animées
[Lecture 3D]	Effectue la lecture des images fixes 3D enregistrée dans le mode scène [Mode photo 3D] seulement.
[Sélection catégorie]	Sélection de la catégorie et lecture d'images animées ou images fixes. (Sélectionnez une catégorie au moyen des touches du curseur, puis appuyez sur [MENU/SET].) (→168)
[Mes favoris]	Affichage des seules images de [Mes favoris]. (→178)

## 2 Sélectionnez les effets de lecture au moyen des touches du curseur, puis appuyez sur [MENU/SET].

<b>[Effet] (Sélectionnez la musique et les effets en fonction de l'ambiance des images.)</b>	
[AUTO] (Disponible uniquement sous [Sélection catégorie]) / [NATUREL] / [DÉTENTE] / [SWING] / [CONTEMP.] / [NON]	
<b>[Configuration]</b>	
[Durée]*	[1 S] / [2 S] / [3 S] / [5 S]
[Reprise]	[OUI] / [NON]
[Son]	[AUTO] : Avec des images fixes, la musique est rendue et avec des images animées, la piste sonore est rendue. [Musique] : La musique est rendue. [Son] : La piste sonore est rendue pour les images animées. [NON] : Aucune musique ou piste sonore n'est lue.

\* Cet effet ne peut être activé que lorsque [Effet] est réglé sur [NON]. Il est à noter toutefois que le paramétrage [Durée] n'aura aucun effet dans les situations suivantes.

- Images animées
- Images panoramiques
- Groupe d'images fixes prises en séquence à la cadence de rafale [📷] ou [📷] ou prises dans le mode d'enregistrement par intervalles.

(Suite à la page suivante)

### 3 Utilisez les touches du curseur pour sélectionner [Démarrer], puis appuyez sur [MENU/SET].

#### ■ Opérations possibles pendant un diaporama

Le guide d'opération apparaît sur la partie inférieure droite de l'écran ACL.

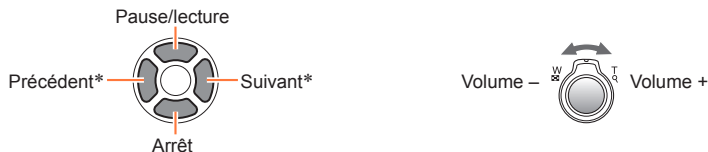

\* Seulement en mode pause pendant le visionnement d'images fixes



































































- Lorsque [CONTEMP.] est sélectionné, l'image peut apparaître en noir et blanc comme effet à l'écran.
- Certains effets de lecture ne peuvent être utilisés lors du visionnement sur un téléviseur à l'aide d'un câble mini HDMI (vendu séparément), ou lors de l'affichage d'images enregistrées en tenant l'appareil à la verticale (portrait).
- Les effets d'affichage ne sont pas disponibles lors d'un diaporama avec visionnement [Lecture 3D].
- Des effets de musique ne peuvent être ajoutés.

- Pour la marche à suivre des paramètres du menu. (→25)

## [Lecture filtrée]

Il est possible de sélectionner et d'afficher les photos que vous voulez visionner telles que, par exemple, des photos d'une catégorie donnée ou vos photos préférées.

## 1 Appuyez sur ▲ ▼ pour sélectionner la méthode de lecture, puis appuyez sur [MENU/SET].

[Images fixes seulement]	Lecture d'images fixes.																						
[Images animées seulement]	Lecture d'images animées.																						
[Lecture 3D]	Lecture des images enregistrées dans le mode scène [Mode photo 3D] seulement.																						
[Sélection catégorie]	Au moyen des touches du curseur, sélectionnez une catégorie d'images pour la lecture, puis appuyez sur [MENU/SET]. <table border="1" data-bbox="336 637 961 1016"> <tbody> <tr> <td></td> <td>Photos saisies avec la reconnaissance de visage</td> </tr> <tr> <td></td> <td>[Portrait] /  / [Carnation] / [Portrait nocturne] /  / [Bébé] / </td> </tr> <tr> <td></td> <td>[Paysage] /  / [Photo panoramique] / [Crépuscule] /  / [À travers vitre]</td> </tr> <tr> <td></td> <td>[Portrait nocturne] /  / [Paysage nocturne] /  / [Prise nocturne main] / </td> </tr> <tr> <td></td> <td>[Sports]</td> </tr> <tr> <td></td> <td>[Bébé] / </td> </tr> <tr> <td></td> <td>[Animal domestique]</td> </tr> <tr> <td></td> <td>[Nourriture]</td> </tr> <tr> <td></td> <td>[Date de voyage]</td> </tr> <tr> <td></td> <td>[Prise en rafale] () ou () seulement</td> </tr> <tr> <td></td> <td>Enregistrement par intervalles</td> </tr> </tbody> </table>		Photos saisies avec la reconnaissance de visage		[Portrait] /  / [Carnation] / [Portrait nocturne] /  / [Bébé] / 		[Paysage] /  / [Photo panoramique] / [Crépuscule] /  / [À travers vitre]		[Portrait nocturne] /  / [Paysage nocturne] /  / [Prise nocturne main] / 		[Sports]		[Bébé] / 		[Animal domestique]		[Nourriture]		[Date de voyage]		[Prise en rafale] (  ) ou (  ) seulement		Enregistrement par intervalles
	Photos saisies avec la reconnaissance de visage																						
	[Portrait] /  / [Carnation] / [Portrait nocturne] /  / [Bébé] / 																						
	[Paysage] /  / [Photo panoramique] / [Crépuscule] /  / [À travers vitre]																						
	[Portrait nocturne] /  / [Paysage nocturne] /  / [Prise nocturne main] / 																						
	[Sports]																						
	[Bébé] / 																						
	[Animal domestique]																						
	[Nourriture]																						
	[Date de voyage]																						
	[Prise en rafale] (  ) ou (  ) seulement																						
	Enregistrement par intervalles																						
[Mes favoris]	Affichage des seules photos de [Mes favoris].																						

- Lorsque l'appareil est mis hors marche ou passe dans un mode d'enregistrement, la lecture normale se poursuit.

## [Calendrier]

Cette fonction permet de sélectionner une date sur l'écran calendrier pour ne visionner que les images prises ce jour-là. (→155)



## Retouches des images

### [Retouche auto]

Vous pouvez retoucher la couleur et la luminosité d'une image fixe pour obtenir un meilleur équilibre.

- De nouvelles images sont créées après l'édition d'images avec [Retouche auto]. Avant de procéder à l'édition d'images, assurez-vous qu'il reste suffisamment d'espace libre sur la mémoire interne de l'appareil ou sur la carte mémoire.



• Exemple

- 1** Sélectionnez une image fixe à retoucher durant la lecture, puis appuyez sur ▲.
- 2** Utilisez les touches du curseur pour sélectionner [Retouche auto], puis appuyez sur [MENU/SET].
- 3** Utilisez les touches du curseur pour sélectionner [OUI], puis appuyez sur [MENU/SET].
  - Un écran de confirmation est affiché. Si vous sélectionnez [Oui], la nouvelle image fixe retouchée est sauvegardée.
  - Lors de la sélection de [NON], il est possible de rétablir l'image à son état original (avant la retouche).

- L'effet de retouche peut être moins évident avec certaines images fixes.
- Certaines images fixes pourraient comporter plus de parasites après la retouche.
- Il pourrait ne pas être possible d'utiliser [Retouche auto] avec des images fixes ayant déjà fait l'objet d'une retouche.
- Il pourrait ne pas être possible de retoucher des images fixes enregistrées sur d'autres appareils photo.
- La fonction [Retouche auto] ne peut être utilisée dans les situations suivantes :
  - Images animées
  - Images fixes enregistrées dans le mode scène [Photo panoramique]
  - Images fixes 3D

**[Retouche créative]**

Il est possible de retoucher des images fixes en sélectionnant l'effet à appliquer.

- De nouvelles images sont créées après l'édition d'images avec [Retouche créative].  
Avant de procéder à l'édition d'images, assurez-vous qu'il reste suffisamment d'espace libre sur la mémoire interne de l'appareil ou sur la carte mémoire.

**1** Sélectionnez une image fixe à retoucher durant la lecture, puis appuyez sur ▲.

**2** Utilisez les touches du curseur pour sélectionner [Retouche créative], puis appuyez sur [MENU/SET].

**3** Appuyez sur ▲ ▼ pour sélectionner un paramétrage.

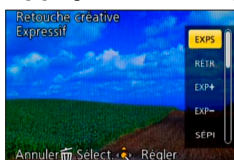

- L'image retouchée avec l'effet sélectionné est affichée. Reportez-vous aux effets correspondant du mode [Commande créative]. Il n'est pas possible d'ajuster des effets autres que la luminosité sous [Appareil photo-jouet] et [Traitement croisé].

[Expressif] / [Rétro] (→66)

[Exposition élevée] / [Exposition faible] (→67)

[Sépia] / [Monochrome dynamique] (→68)

[Artistique] / [Dynamique +] (→69)

[Traitement croisé] / [Appareil photo-jouet] (→70)

[Effet miniature] (→71)

[Mise au point douce] / [Effet d'étoile] (→72)

[Élément couleur] (→73)

- Lors de la sélection de [NON], il est possible de rétablir l'image à son état original (avant la retouche).

**4** Appuyez sur [MENU/SET].

- Un écran de confirmation est affiché. Si vous sélectionnez [Oui], la nouvelle image fixe retouchée est sauvegardée.

- L'effet de retouche peut être moins évident avec certaines images fixes.
- L'effet sur l'image pourrait être plus faible comparativement à l'effet fourni par le mode [Commande créative].
- Il pourrait ne pas être possible de retoucher des images fixes enregistrées sur d'autres appareils photo.
- La fonction [Retouche créative] ne peut être utilisée dans les situations suivantes :
  - Images animées
  - Images fixes enregistrées dans le mode scène [Photo panoramique]
  - Images fixes 3D

## Utilisation du menu [Lecture]

Il est possible de régler l'image enregistrée pour le téléchargement sur des sites de partage d'images, d'éditer l'image et d'établir une protection sur l'image.

- Pour la marche à suivre des paramètres du menu. (→25)

- De nouvelles images sont créées après l'édition à l'aide d'outils tels que [Timbre caract.] et [Redimen.]. Avant de procéder à l'édition d'images, assurez-vous qu'il reste suffisamment d'espace libre sur la mémoire interne de l'appareil ou sur la carte mémoire.
- Il pourrait ne pas être possible de paramétrer ou de modifier des images prises sur un autre appareil.

### [Sélection téléchargement]

Il est possible de sélectionner des images aux fins de téléchargement sur des sites de partage d'images (Facebook ou YouTube).

- Sur YouTube, seules des images animées peuvent être téléchargées, tandis que Facebook accepte aussi bien les images fixes que les images animées.
- Il n'est pas possible de paramétrer le téléchargement d'images enregistrées dans la mémoire interne. Copiez les images sur une carte mémoire (→182) avant de procéder aux paramètres [Sélection téléchargement].

**1** Sélectionnez [Simple] ou [Multi] au moyen des touches du curseur, puis appuyez sur [MENU/SET].

**2** Sélectionnez une image et effectuez les paramètres.

- [Simple]

- ① Sélectionnez une image au moyen des touches du curseur, puis appuyez sur [MENU/SET].



Paramétrage du téléchargement sur le Web

- Pour annuler  
→ Appuyez de nouveau sur [MENU/SET].

- [Multi]

- ① Sélectionnez une image au moyen des touches du curseur, puis appuyez sur la touche [DISP.].

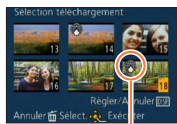

Paramétrage du téléchargement sur le Web

- ② Appuyez sur [MENU/SET]

- Un écran de confirmation est affiché. Si vous sélectionnez [Oui], l'opération est exécutée.

- Pour annuler  
→ Appuyez de nouveau sur la touche [DISP.].

### ■ Téléchargement sur des sites de partage d'images

Lors du paramétrage [Sélection téléchargement], l'outil de téléchargement intégré fait automatiquement des copies sur la carte mémoire en place dans l'appareil. Connectez l'appareil à un ordinateur avant d'effectuer le téléchargement (→191). Pour de plus amples détails (→194).

### ■ Pour effacer tous les réglages

Sélectionnez [Annuler] à l'étape **1**, puis sélectionnez [Oui].

- N'est pas disponible sur des cartes d'une capacité inférieure à 512 Mo.

- Pour la marche à suivre des paramètres du menu. (→25)

## [Édition titre]

Il est possible d'ajouter des titres à vos images fixes préférées.

### 1 Sélectionnez [Simple] ou [Multi] au moyen des touches du curseur, puis appuyez sur [MENU/SET].

### 2 Sélectionnez une photo.

- [Simple]

- ① Sélectionnez une photo au moyen des touches du curseur, puis appuyez sur [MENU/SET].



- [Multi]

- (jusqu'à 100 photos avec le même texte)
- ① Sélectionnez une photo au moyen des touches du curseur, puis appuyez sur la touche [DISP.].

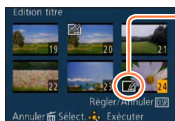

- Paramétrage [Édition titre]
- [Édition titre] déjà paramétré
- Pour annuler  
→ Appuyez de nouveau sur la touche [DISP.].

- ② Appuyez sur [MENU/SET].

### 3 Saisissez les caractères. (Saisie de texte (→44))

Pour supprimer un titre, supprimez tous les caractères dans l'écran de saisie des caractères.

- Cette fonction ne peut être utilisée dans les situations suivantes :

- Images animées
- Images fixes 3D

- Pour imprimer le texte, utilisez [Timbre caract.] ou le logiciel « PHOTOfunSTUDIO » sur le CD-ROM fourni.

- Pour la marche à suivre des paramètres du menu. (→25)

### [Timbre caract.]

Cette fonction permet d'inscrire sur les images fixes l'heure et la date d'enregistrement, ou du texte enregistré dans les modes scène [Bébé], [Animal domestique] ou sous [Date de voyage] ou [Édition titre].

## 1 Sélectionnez [Simple] ou [Multi] au moyen des touches du curseur, puis appuyez sur [MENU/SET].

## 2 Sélectionnez une photo.

### ● [Simple]

- ① Sélectionnez une photo au moyen des touches du curseur, puis appuyez sur [MENU/SET].



### ● [Multi] (jusqu'à 100 images)

- ① Sélectionnez une photo au moyen des touches du curseur, puis appuyez sur la touche [DISP.].

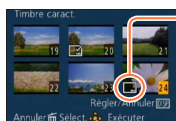

Paramétrage [Timbre caract.]

- Pour annuler  
→ Appuyez de nouveau sur la touche [DISP.].

- ② Appuyez sur [MENU/SET]



## 3 Sélectionnez les rubriques au moyen des touches du curseur, puis appuyez sur ► (→174).

## 4 Utilisez les touches du curseur pour sélectionner les réglages, puis appuyez sur [MENU/SET] (→174).

## 5 Appuyez sur [MENU/SET].

- Un écran de confirmation est affiché. Si vous sélectionnez [Oui], l'opération est exécutée.

## ■ Rubriques pouvant être inscrites sur les images

[Date prise de vue]	[SANS H] : Inscrit la date d'enregistrement. [AVEC H] : Inscrit la date et l'heure d'enregistrement.
[Nom]	 : Inscrit le nom réglé dans le paramétrage de la fonction de reconnaissance de visage.  : Inscrit le nom réglé dans [Bébé] ou [Animal domestique].
[Lieu]	Inscrit le lieu enregistré sous [Date de voyage] dans le menu [Configuration].
[Date de voyage]	Inscrit la date de voyage réglée sous [Date de voyage] dans le menu [Configuration].
[Titre]	Inscrit le texte enregistré avec [Édition titre].

- Les rubriques réglées sur [NON] ne sont pas inscrites.

- Il n'est pas possible d'inscrire du texte sur les images suivantes :
  - Images animées
  - Images fixes 3D
  - Images fixes enregistrées dans le mode scène [Photo panoramique]
  - Images fixes avec date ou autre texte déjà inscrit
  - Images fixes prises sans réglage de l'horloge
- Des caractères peuvent être coupés avec certaines imprimantes.
- Il pourrait être difficile de lire le texte inscrit sur des images de 0,3 M ou moins.
- **Ne demandez pas l'impression des dates en confiant l'impression à un laboratoire photo ou lors de l'utilisation d'une imprimante si la fonction timbre date a été activée. (Les dates imprimées pourraient se chevaucher.)**

- Pour la marche à suivre des paramètres du menu. (→25)

### [Div. img. animées]

Pour plus de détails (→161).

- Pour la marche à suivre des paramètres du menu. (→25)

## [Redimen.]

La taille de l'image fixe (résolution) peut être réduite de manière à faciliter son envoi par courriel, et son utilisation sur les pages Web etc.

(Les images fixes enregistrées à la plus faible résolution possible pour chaque format d'image telle que [0.3M] ne peuvent être réduites davantage.)

## 1 Sélectionnez [Simple] ou [Multi] au moyen des touches du curseur, puis appuyez sur [MENU/SET].

## 2 Sélectionnez une image et effectuez les paramètres.

### ● [Simple]

- ① Sélectionnez une photo au moyen des touches du curseur, puis appuyez sur [MENU/SET].
- ② Sélectionnez la taille au moyen des touches du curseur, puis appuyez sur [MENU/SET].



Un écran de confirmation est affiché. Si vous sélectionnez [Oui], l'opération est exécutée.

### ● [Multi]

- ① Sélectionnez la taille au moyen des touches du curseur, puis appuyez sur [MENU/SET].
- ② Sélectionnez une photo au moyen des touches du curseur, puis appuyez sur la touche [DISP.]. (jusqu'à 100 images)
- ③ Appuyez sur [MENU/SET].

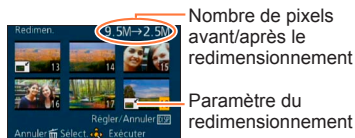

Un écran de confirmation est affiché. Si vous sélectionnez [Oui], l'opération est exécutée.

- Le redimensionnement a pour effet de réduire la qualité de l'image.
- Les images suivantes ne peuvent pas être redimensionnées.
  - Images animées
  - Images fixes 3D
  - Images fixes enregistrées dans le mode scène [Photo panoramique]
  - Images fixes avec date ou autre texte déjà inscrit

- Pour la marche à suivre des paramètres du menu. (→25)

## [Cadrage]

Cette fonction permet d'agrandir et de cadrer vos photos.

- 1 Sélectionnez une photo au moyen des touches du curseur, puis appuyez sur [MENU/SET].**
- 2 Utilisez le levier du zoom pour agrandir la partie d'une image fixe devant être cadrée, puis appuyez sur [MENU/SET].**



Agrandissement



Changement de position

- Un écran de confirmation est affiché. Si vous sélectionnez [Oui], l'opération est exécutée.

- La qualité d'image est réduite à la suite d'un cadrage.
- Les images suivantes ne peuvent pas être cadrées.
  - Images animées
  - Images fixes 3D
  - Images fixes enregistrées dans le mode scène [Photo panoramique]
  - Images fixes avec date ou autre texte déjà inscrit
- Les informations de reconnaissance de visage originales ne seront pas copiées lors du recadrage des images fixes.



- Pour la marche à suivre des paramètres du menu. (→25)

### [Redressement]

Il est possible de corriger une légère inclinaison de l'image.

- 1 Sélectionnez une photo au moyen des touches du curseur, puis appuyez sur [MENU/SET].**
- 2 Appuyez sur ◀▶ pour ajuster l'inclinaison de l'angle de vue, puis appuyez sur [MENU/SET].**



- Un écran de confirmation est affiché. Si vous sélectionnez [Oui], l'opération est exécutée.

- La qualité de l'image est réduite pendant la correction de l'inclinaison.
- Le nombre de pixels peut diminuer comparativement à leur nombre sur l'image originale après la correction de l'inclinaison.
- Cette fonction pourrait ne pas être compatible avec des photos prises sur d'autres appareils.
- L'inclinaison de l'angle de vue des images suivantes ne peut pas être corrigée.
  - Images animées
  - Images fixes 3D
  - Images fixes enregistrées dans le mode scène [Photo panoramique]
  - Images fixes avec date ou autre texte déjà inscrit
- Les informations personnelles de reconnaissance de visage enregistrées avec une image fixe originale ne seront pas copiées sur les images après correction de l'inclinaison.

- Pour la marche à suivre des paramètres du menu. (→25)

### [Mes favoris]

En identifiant vos images préférées au moyen d'une étoile (★), vous pouvez lancer la lecture de ces seules images ou encore supprimer toutes les images sauf vos préférées.

**1** Sélectionnez [Simple] ou [Multi] au moyen des touches du curseur, puis appuyez sur [MENU/SET].

**2** Sélectionnez une image au moyen des touches du curseur, puis appuyez sur [MENU/SET].

● [Simple]

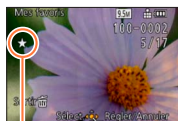

Image désignée comme favorite

● [Multi]

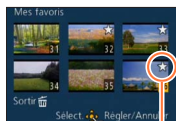

Image désignée comme favorite

- Pour annuler → Appuyez de nouveau sur [MENU/SET].

### ■ Pour tout annuler

Sélectionnez [Annuler] à l'étape **1**, puis sélectionnez [Oui].

- Pour la marche à suivre des paramètres du menu. (→25)

## [Impression]

Il est possible d'effectuer des réglages liés à l'impression des photos, du numéro de la photo et de la date lorsque l'impression est faite dans un environnement compatible avec DPOF. (Demandez au laboratoire photo de vérifier la compatibilité.)

Pour de plus amples informations, visitez

[http://panasonic.jp/dc/dpof\\_110/white\\_e.htm](http://panasonic.jp/dc/dpof_110/white_e.htm) (en anglais seulement)

- 1** Sélectionnez [Simple] ou [Multi] au moyen des touches du curseur, puis appuyez sur [MENU/SET].
- 2** Sélectionnez une image au moyen des touches du curseur, puis appuyez sur [MENU/SET].
- 3** Établissez le nombre de photos au moyen des touches du curseur, puis appuyez sur [MENU/SET].

(Recommencez les étapes **2** et **3** lorsque [Multi] a été sélectionné (jusqu'à 999 photos).)

### ● [Simple]



Date du réglage de l'impression

Nombre à imprimer

### ● [Multi]

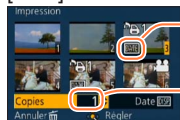

Date du réglage de l'impression

Nombre à imprimer

- Réglage d'impression de la date/annulation → Appuyez sur [DISP].

## ■ Pour tout annuler

Sélectionnez [Annuler] à l'étape **1**, puis sélectionnez [Oui].

- Selon le type d'imprimante, les paramètres de l'imprimante pourraient avoir préséance sur ceux de l'appareil photo.
- Paramétrage impossible pour les fichiers non compatibles avec la norme DCF.
- Certaines informations DPOF établies sur un autre équipement ne peuvent être utilisées. Le cas échéant, supprimez toutes les informations DPOF, puis rétablissez-les sur cet appareil.
- Le paramétrage de l'impression de la date ne peut être effectué pour des images fixes prises avec [Timbre date] ou des images avec [Timbre caract.] a été appliqué.
- Il n'est pas possible d'effectuer le paramétrage de l'impression pour des images animées.

- Pour la marche à suivre des paramètres du menu. (→25)

### [Protection]

Il est possible de protéger les images contre l'effacement.

**1** Sélectionnez [Simple] ou [Multi] au moyen des touches du curseur, puis appuyez sur [MENU/SET].

**2** Sélectionnez une image au moyen des touches du curseur, puis appuyez sur [MENU/SET].

● [Simple]



Image protégée

● [Multi]

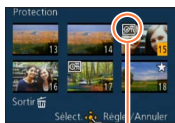

Image protégée

- Pour annuler → Appuyez de nouveau sur [MENU/SET].

### ■ Pour tout annuler

Sélectionnez [Annuler] à l'étape **1**, puis sélectionnez [Oui].

- Pourrait ne pas être effectif si la carte a été utilisée dans d'autres appareils.
- Le formatage a pour effet de supprimer la photo, même si elle est protégée.
- Lorsque le commutateur de protection en écriture sur la carte est sur la position « LOCK », la photo n'est pas supprimée.

- Pour la marche à suivre des paramètres du menu. (→25)

**[Modif. visage]**

Cette fonction permet d'éditer ou d'effacer des informations erronées relatives à la reconnaissance de visage.

- 1** Sélectionnez [REEMPL.] ou [EFF.] au moyen des touches du curseur, puis appuyez sur [MENU/SET].
- 2** Au moyen des touches du curseur, sélectionnez l'image, puis appuyez sur [MENU/SET].
- 3** Sélectionnez une personne au moyen des touches du curseur, puis appuyez sur [MENU/SET].
  - Si [EFF.] a été sélectionné, allez à l'étape **5**.
  - Les personnes pour lesquelles aucune information de reconnaissance n'a été paramétrée ne peuvent être sélectionnées.
- 4** Sélectionnez la personne à remplacer par une autre au moyen des touches du curseur, puis appuyez sur [MENU/SET].
- 5** Sélectionnez [Oui] au moyen des touches du curseur, puis appuyez sur [MENU/SET].

- Lorsque des informations de reconnaissance de visage sont effacées, elles ne peuvent être récupérées.
- Les photos dont les informations de reconnaissance de visage ont été effacées ne peuvent être catégorisées lors de la lecture avec [Sélection catégorie].
- Les informations de reconnaissance ne peuvent être éditées pour les photos protégées.

- Pour la marche à suivre des paramètres du menu. (→25)

### [Copie]

Il est possible de transférer des images de la mémoire interne vers une carte mémoire et vice versa.

#### ■ Pour copier toutes les images de la mémoire interne sur la carte

##### 1 Sélectionnez [→] au moyen des touches du curseur, puis appuyez sur [MENU/SET].





- Un écran de confirmation est affiché. Si vous sélectionnez [Oui], l'opération est exécutée.

#### ■ Pour copier 1 image à la fois de la carte sur la mémoire interne

##### 1 Sélectionnez [←] au moyen des touches du curseur, puis appuyez sur [MENU/SET].

##### 2 Sélectionnez une image au moyen des touches du curseur, puis appuyez sur [MENU/SET].

- Un écran de confirmation est affiché. Si vous sélectionnez [Oui], l'opération est exécutée.

- La copie des images peut prendre quelques minutes. Ne mettez pas l'appareil hors marche ni n'effectuez d'autres opérations pendant qu'une copie est en cours.
- Si des noms identiques (numéros de dossier/fichier) se trouvent sur le support de destination de la copie, un nouveau dossier est créé lors de la copie de la mémoire interne sur une carte (→). Des fichiers portant le même nom ne seront pas transférés d'une carte sur la mémoire interne (←).
- Les paramètres suivants ne sont pas copiés. Réglez-les à nouveau après la copie.
  - [Impression] - [Protection] - [Mes favoris]
- Seules les images enregistrées avec un appareil photo numérique Panasonic (LUMIX) peuvent être copiées.
- Les images animées au format [AVCHD] ne peuvent être réglées.

## Visualisation sur un écran de télévision

Il est possible de visualiser des images sur l'écran d'un téléviseur en connectant l'appareil photo à un téléviseur au moyen d'un câble mini HDMI (vendu séparément) ou d'un câble AV (vendu séparément).

● Consultez également le manuel d'utilisation du téléviseur.

### Préparatifs :

- Réglez [Format télé] pour connecter votre appareil à un téléviseur à l'aide du câble AV (vendu séparément). (→39)
- Mettez l'appareil photo et le téléviseur hors marche.

## 1 Connectez l'appareil photo à un téléviseur.

### ■ Connexion avec un câble mini HDMI (vendu séparément)

Il est possible de visualiser des images animées et des photos haute qualité sur un écran de téléviseur compatible à la haute définition en effectuant les raccordements au moyen d'un câble mini HDMI (en option).

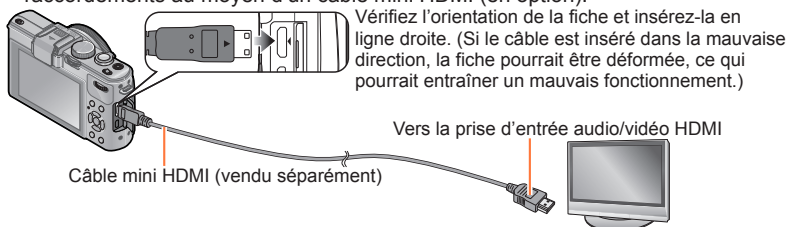

### ■ Connexion avec un câble AV (vendu séparément)

Diagramme illustrant la connexion d'un appareil photo à un téléviseur à l'aide d'un câble AV. Le câble est branché sur le port AV de l'appareil photo et sur les prises vidéo et audio du téléviseur. Une légende indique : "Jaune : Vers la prise vidéo" et "Blanc : Vers la prise audio\* \* Sortie audio monaural".

Vérifiez l'orientation de la fiche et insérez-la en ligne droite. (Si le câble est inséré dans la mauvaise direction, la fiche pourrait être déformée, ce qui pourrait entraîner un mauvais fonctionnement.)

## 2 Mettez le téléviseur en marche.

● Réglez sur l'entrée auxiliaire.

## 3 Mettez l'appareil photo en marche, puis appuyez sur la touche de lecture.

**■ Connexion avec un câble mini HDMI (vendu séparément)**

- Utilisez toujours un câble mini HDMI de marque Panasonic (en option).
- Il y a des restrictions sur certaines fonctions de lecture.
- Selon le format, des bandes peuvent apparaître dans le haut et le bas ou sur les côtés des images.
- Lorsqu'un câble mini HDMI est raccordé, les images ne sont pas affichées sur l'écran ACL.
- Le signal de sortie HDMI sera coupé si un câble de connexion USB est connecté en même temps.
- Lorsque le câble AV (vendu séparément) et le câble mini HDMI (vendu séparément) sont connectés simultanément, aucune donnée d'image ne sera acheminée via le câble AV.
- Avec certains téléviseurs, les images pourraient être momentanément distordues immédiatement après le lancement de la lecture ou à la suite d'une pause.
- Le signal audio est rendu en stéréophonie.

**■ Connexion avec un câble AV (vendu séparément)**

- Utilisez toujours un câble AV de marque Panasonic (en option).
- Les photos ayant subi une rotation dans le mode portrait pourraient être moins nettes.
- Changez les réglages d'affichage sur le téléviseur si les formats d'image ne sont pas adéquatement affichés sur un téléviseur haute définition ou à grand écran.

La mise en place d'une carte SD dans le lecteur de carte d'un téléviseur ou d'un enregistreur DVD permet de visionner les photos qui y sont enregistrées.

- Pour de plus amples détails, reportez-vous à la notice d'emploi du téléviseur ou de l'équipement utilisé.
- Les images animées AVCHD peuvent être visionnées sur des téléviseurs Panasonic (VIERA) sur lesquels est apposé le logo AVCHD.
- Il pourrait ne pas être possible de visionner des images panoramiques. Il n'est pas possible non plus d'effectuer le défilement automatiquement d'images panoramiques.
- Si une carte SDHC et SDXC est utilisée, veillez à mettre en place chaque type de carte dans un équipement pouvant la prendre en charge.



**Lecture avec VIERA Link (HDMI) (HDAVI Control™)****Qu'est-ce que VIERA Link (HDMI)?**

- L'appellation EZ Sync™ est maintenant remplacée par VIERA Link™.
- Cette fonction vous permet d'utiliser la télécommande d'un téléviseur Panasonic et ainsi faciliter les opérations lorsque cet appareil photo a été connecté à un appareil compatible avec VIERA Link au moyen d'un câble mini HDMI (vendu séparément) pour des opérations automatiques liées. (Il est à noter que ce ne sont pas toutes les opérations qui sont possibles.)
- VIERA Link est une fonction exclusive à Panasonic configurée autour d'une fonction de contrôle HDMI et conforme aux normes HDMI CEC (Consumer Electronics Control). Des opérations liées avec des appareils compatibles avec HDMI CEC fabriqués par d'autres compagnies ne peuvent être garanties. Si de tels appareils sont utilisés, reportez-vous à leur manuel respectif.
- Cet appareil est compatible avec VIERA Link version 5. VIERA Link version 5 est la plus récente version de Panasonic et est également compatible avec les appareils VIERA Link Panasonic existants (en date de novembre 2011).

- Utilisez toujours un câble mini HDMI de marque Panasonic (en option).
- Dans le cas où vous ignorez si votre téléviseur Panasonic est compatible ou non avec la fonction VIERA Link, reportez-vous au manuel d'utilisation.
- Les câbles non conformes aux normes HDMI ne fonctionnent pas.
- Si la fonction [VIERA Link] de l'appareil photo est réglée sur [OUI], le nombre de commandes pouvant être exécutées au moyen des touches de l'appareil est limité.
- Assurez-vous que le téléviseur auquel est connecté l'appareil photo est réglé de manière que la fonction VIERA Link (HDMI) est activée (pour de plus amples détails, reportez-vous au mode d'emploi du téléviseur).

**Préparatifs :** Réglez [VIERA Link] sur [OUI] (→40).

**1** Connectez l'appareil photo à un téléviseur Panasonic l'appareil photo compatible avec VIERA Link au moyen d'un câble mini HDMI (vendu séparément) (→183).

**2** Mettez l'appareil photo en marche.

**3** Appuyez sur la touche de lecture.

**4** Exécutez l'opération tout en vous référant aux affichages à l'écran du téléviseur.

- Reportez-vous au panneau d'opération VIERA Link pour le pilotage.

#### ■ Autres fonctions

- Mise hors marche

Il est possible de mettre l'appareil photo hors marche en mettant le téléviseur hors marche au moyen de la télécommande.

- Sélection automatique du signal d'entrée

- Cette fonction commute automatiquement à l'écran correspondant au signal d'entrée de l'appareil photo numérique lorsque celui-ci est mis en marche alors qu'il est connecté au téléviseur au moyen d'un câble mini HDMI. Il est également possible de mettre le téléviseur en marche depuis l'appareil photo à partir du mode de veille (si la fonction « Lien-En marche » du téléviseur est réglée sur « OUI »).
- Si VIERA Link (HDMI) ne fonctionne pas correctement (→219)

### Lecture des images fixes 3D

Si cet appareil est connecté à un téléviseur compatible avec la 3D, vous pourrez visualiser sur l'écran du téléviseur toutes les saisissantes images fixes que vous aurez prises en 3D. Si le téléviseur compatible avec la 3D est doté d'une fente pour carte SD, il sera possible d'y visualiser les images fixes 3D que vous y aurez enregistrées.

Pour des informations à jour concernant les appareils pouvant prendre en charge des images fixes 3D enregistrées sur cet appareil, reportez-vous au site d'assistance indiqué ci-dessous.

<http://panasonic.jp/support/global/cs/dsc/>  
(Ce site est en anglais seulement.)

**Préparatifs :** Réglez [Lecture 3D] sur [3D] (→40).

**1** **Connectez l'appareil photo à un téléviseur compatible avec la 3D avec un câble mini HDMI (vendu séparément) pour afficher l'écran de lecture** (→183).

**2** **Affichez les images fixes enregistrées en 3D.**

- Lorsque la fonction [VIERA Link] de l'appareil photo est réglée sur [OUI] et que l'appareil photo est connecté à un téléviseur Panasonic (VIERA) compatible avec VIERA Link (HDMI), le téléviseur commute automatiquement son signal d'entrée et l'écran de lecture est affiché.
- [3D] apparaît sur la vignette des images fixes 3D.

■ **Pour la lecture d'un diaporama composé seulement d'images fixes enregistrées en 3D**

Sélectionnez [Lecture 3D] sous [Diaporama] dans le menu [Mode lecture]. (→166)

■ **Pour sélectionner et faire la lecture seulement d'images fixes enregistrées en 3D**

Sélectionnez [Lecture 3D] sous [Lecture filtrée] dans le menu [Mode lecture]. (→168)

■ **Commutation de la méthode de lecture pour des photos enregistrées en 3D**

① Sélectionnez la photo enregistrée en 3D.

② Sélectionnez [Régl. 2D/3D] dans le menu [Mode lecture], puis appuyez sur [MENU/SET] (→165)

- La méthode de lecture bascule sur 3D si 2D avait été sélectionnée (image ordinaire) ou vers 2D si le visionnement se faisait en 3D.
- Si vous ressentez de la fatigue, un inconfort ou un léger malaise pendant un visionnement en 3D, sélectionnez 2D.

- Lorsqu'une image n'est pas faite pour être visionnée en 3D (dû à une parallaxe excessive, etc.) :
  - durant la lecture d'un diaporama : l'image sera affichée en 2D.
  - durant la [Lecture filtrée] : un message apparaît pour confirmer si l'image doit être affichée en 3D ou non.
- Lorsqu'une image 3D est visionnée sur un téléviseur non compatible au format 3D, 2 images peuvent apparaître côte-à-côte à l'écran.
- Les images fixes 3D sont affichées en 2D sur l'écran ACL de cet appareil (images traditionnelles).
- Si vous alternez entre des images fixes 3D et des images fixes ordinaires pendant la lecture des images, un écran noir sera affiché pendant quelques secondes.
- Si vous sélectionnez la vignette d'une image fixe 3D ou affichez une vignette après avoir visualisé des images fixes 3D, les images pourraient ne s'afficher qu'après un délai de quelques secondes.
- La lecture d'images fixes 3D trop près de l'écran d'un téléviseur peut causer de la fatigue oculaire.
- Si le téléviseur utilisé n'a pas été converti pour permettre la prise en charge des images fixes 3D, effectuez les paramétrages requis sur le téléviseur. (Pour de plus amples détails sur les paramétrages à faire sur le téléviseur, reportez-vous à son manuel d'utilisation.)
- Fonctions non utilisables ou disponibles pour les images fixes 3D :
  - Menu [Configuration]
  - Menu [Lecture]
  - Visualisation avec zoom
  - Effacement
- Il est possible de stocker des images fixes 3D dans un ordinateur ou dans un enregistreur Panasonic. (→189)

## Copie d'images fixes et animées enregistrées

La méthode pour copier des images fixes et des images animées enregistrées avec cet appareil vers d'autres appareils peut varier selon le format de fichier (JPEG, RAW, MPO, AVCHD, MP4). Suivez la méthode appropriée en fonction de votre appareil.

### Copie en insérant la carte SD dans un enregistreur

**Il est possible de copier les photos au moyen d'un appareil Panasonic (tel un enregistreur Blu-ray) prenant en charge chacun des formats de fichiers. Consultez la plus récente liste des appareils compatibles sur le site Web suivant.**

- Veuillez noter que les appareils mentionnés peuvent ne pas être disponibles dans certaines régions ou certains pays.

<http://panasonic.jp/support/global/cs/dsc/>  
(Ce site est en anglais seulement.)

- Veuillez consulter le manuel d'utilisation de l'enregistreur concernant la copie et la lecture.



### Copie d'images en cours de lecture par l'entremise de câbles AV (vendus séparément)

Les images animées lues avec cet appareil peuvent être copiées sur un disque, un disque dur ou une cassette vidéo à l'aide d'un appareil tel un enregistreur vidéo. Cette fonction est utile puisqu'elle permet de copier vers des appareils qui ne sont pas compatibles avec les images au format haute définition. La qualité d'image passe de la haute définition à la définition standard. Le rendu sonore est monaural.

**1** Connectez l'appareil photo à un enregistreur.

**2** Démarrez la lecture sur l'appareil photo.

**3** Lancez l'enregistrement.

- Pour arrêter l'enregistrement (copie), arrêter d'abord la copie sur l'enregistreur avant de l'arrêter sur l'appareil photo.

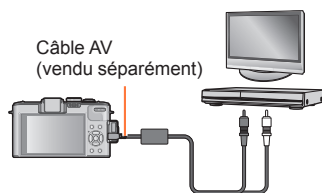

Vers la prise d'entrée de l'enregistreur

- Utilisez toujours un câble AV de marque Panasonic (en option).
- Lorsqu'un téléviseur avec format d'image 4:3 est utilisé, réglez toujours [Format télé] (→39) de l'appareil sur [4:3] avant de procéder à la copie. Les images animées copiées au format 16:9 seront étirées verticalement lorsque visionnées sur un écran 4:3.
- Pour plus de détails sur la copie et les méthodes de lecture, reportez-vous au manuel de votre enregistreur.

**Copie sur un ordinateur à l'aide du logiciel « PHOTOfunSTUDIO »**

Avec le logiciel « PHOTOfunSTUDIO » fourni sur le disque, il est possible de sauvegarder sur un ordinateur les images fixes et les images animées enregistrées avec cet appareil photo dans tous les formats de fichier.

**1 Installez « PHOTOfunSTUDIO » sur votre ordinateur.**

- Pour plus de détails sur l'installation et le fonctionnement du logiciel qui se trouve sur le CD-ROM fourni, reportez-vous au Manuel d'utilisation Fonctions de base.

**2 Connectez l'appareil photo numérique à l'ordinateur.**

- Procédure de connexion ([→191](#))

**3 Utilisez « PHOTOfunSTUDIO » pour copier les images sur l'ordinateur.**

- Pour plus de détails sur l'utilisation de « PHOTOfunSTUDIO », consultez le manuel du logiciel (PDF).

- Les fichiers et les dossiers contenant des images animées au format AVCHD copiées ne peuvent être lues ou éditées si elles ont été effacées, modifiées ou déplacées avec l'Explorateur Windows ou de toute autre façon. Utilisez toujours « PHOTOfunSTUDIO » pour manipuler des images animées au format AVCHD.

## Raccordement à un PC

Il est possible de transférer (copier) sur un PC des images fixes et des images animées en y connectant l'appareil photo.

- Certains ordinateurs peuvent lire directement à partir de la carte SD de l'appareil. Pour de plus amples détails, reportez-vous au manuel de l'utilisateur afférent à l'ordinateur utilisé.
- Si les cartes mémoire SDXC ne sont pas prises en charge par le PC, un message s'affichera vous demandant de formater la carte. (Ne formatez pas la carte. Cela effacerait toutes les données.) Si la carte n'est pas reconnue, reportez-vous au site d'assistance suivant.

<http://panasonic.net/avc/sdcard/information/SDXC.html>  
(en anglais seulement)

### ■ Ordinateur – Configuration minimale requise

Il est possible de connecter l'appareil photo à un ordinateur pouvant détecter un dispositif de stockage de masse (dispositif emmagasinant un large volume de données).

- Windows : Windows 7 / Windows Vista / Windows XP
- Mac : OS X v10.1 - v10.7

Certaines images animées au format [AVCHD] pourraient ne pas être balayées correctement lors de la copie d'un fichier ou d'un dossier.

- Lors de l'utilisation de Windows, assurez-vous d'utiliser le logiciel « PHOTOfunSTUDIO » fourni sur le disque afin de copier des images animées au format [AVCHD].
- Lors de l'utilisation de Mac, vous pouvez copier les images animées au format [AVCHD] au moyen du logiciel « iMovie '11 ». Veuillez cependant noter que vous ne pouvez copier des images animées (AVCHD Progressive) enregistrées lorsque [Qualité enreg.] est réglé sur [PSH]. (Pour en savoir plus sur iMovie '11, veuillez communiquer avec Apple inc.)

## Transfert d'images fixes et animées enregistrées au format [MP4] (sauf les images animées au format AVCHD)

### Préparatifs :

- Chargez suffisamment la batterie. Ou encore, utilisez l'adaptateur secteur de pair avec le coupleur c.c. (vendus séparément).
- Lorsque vous importez des images à partir de la mémoire interne de l'appareil, retirez toute carte mémoire.
- Mettez l'appareil photo et l'ordinateur en marche.

Vérifiez l'orientation de la fiche et insérez-la en ligne droite. (Si le câble est inséré dans la mauvaise direction, la fiche pourrait être déformée, ce qui pourrait entraîner un mauvais fonctionnement.)

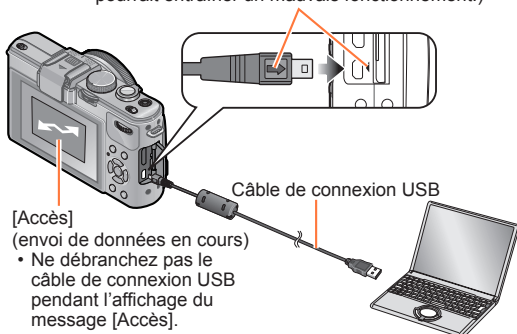

### 1 Connectez l'appareil photo à un ordinateur.

- N'utilisez pas de câble autre que le câble de connexion USB fourni ou un câble de connexion Panasonic authentique (vendu séparément). L'utilisation d'un câble autre que ceux indiqués ci-dessus pourrait causer des problèmes de fonctionnement.

### 2 Utilisez les touches du curseur de l'appareil photo pour sélectionner [PC], puis appuyez sur [MENU/SET].

- Un message pourrait s'afficher à l'écran si [Mode USB] (→39) est réglé sur [PictBridge(PTP)]. Sélectionnez [ANNUL.] pour fermer l'écran, puis réglez [Mode USB] sur [PC].

### 3 Pilotez à partir de votre PC.

Vous pouvez sauvegarder des images sur votre ordinateur en glissant-déposant les dossiers et fichiers dans des dossiers séparés sur votre PC.

### ■ Annulation de la connexion

- Windows : Exécutez « Retirer le périphérique en toute sécurité » dans la barre de tâches.
- Mac : Ouvrez le Finder et cliquez sur l'icône d'éjection affichée sur la barre latérale.



## ■ Noms de dossiers et de fichiers sur l'ordinateur

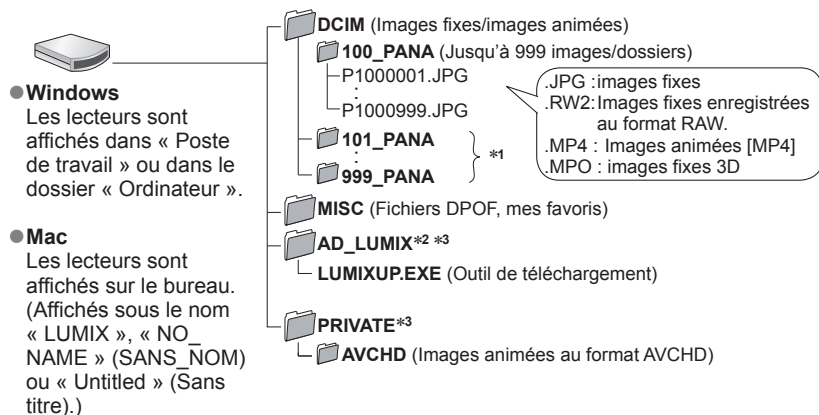

\*1 De nouveaux dossiers sont créés dans les conditions suivantes :

- Lorsque le nombre de fichiers dans un dossier excède 999.
- Lorsque la carte mémoire contient déjà un dossier portant le même numéro (y compris des images prises sur d'autres appareils, etc.)
- Lors d'un enregistrement après avoir réglé [Renum. fichier].

\*2 Il est à noter que les images ne pourront être téléchargées sur un site de partage d'images si les fichiers dans le dossier AD\_LUMIX ont été supprimés.

\*3 Ce dossier n'est pas créé dans la mémoire interne.

## ■ Avec Windows XP, Windows Vista, Windows 7 ou Mac OS X

L'appareil peut être relié à un ordinateur même si [Mode USB] (→39) est réglé sur [PictBridge(PTP)].

- Seule la sortie d'images peut être effectuée.
- L'importation pourrait ne pas être possible si la carte contient 1 000 images ou plus.
- La lecture d'images animées, de photos 3D ou d'images au format RAW n'est pas possible.

- N'utilisez aucun autre câble de connexion USB à l'exception de celui fourni ou d'un câble USB Panasonic authentique (vendu séparément).
- Mettez l'appareil hors marche avant d'insérer ou de retirer une carte mémoire.
- Utilisez une batterie suffisamment chargée ou un adaptateur secteur et un coupleur c.c. (vendus séparément). Des bips se font entendre et l'indicateur d'état clignote lorsque la batterie devient faible durant la communication. Coupez immédiatement la communication entre l'appareil et l'ordinateur.
- Le fait de régler [Mode USB] sur [PC] élimine le besoin de refaire ce paramétrage chaque fois que l'appareil est relié à l'ordinateur.
- Pour de plus amples détails, reportez-vous au manuel de l'utilisateur de l'ordinateur.

## Téléchargement sur des sites de partage d'images

Avec l'outil de téléchargement intégré ([LUMIX - Téléchargeur d'images]), il est possible de télécharger des images fixes et des images animées sur des sites Web de partage d'images (Facebook et YouTube).

Il n'est pas nécessaire de copier les images sur un ordinateur ni d'installer de logiciels spécialisés. Le téléchargement à partir de l'appareil photo est de plus facile lorsqu'un ordinateur est connecté à un réseau, et ce, même si vous n'êtes pas dans votre environnement informatique habituel.

- Cet outil n'est pris en charge que par des ordinateurs ayant comme système d'exploitation Windows XP, Windows Vista et Windows 7.
- Pour plus de détails, consultez le manuel d'utilisation (PDF) de [LUMIX - Téléchargeur d'images].

### Préparatifs :

- Utilisez [Sélection téléchargement] pour sélectionner les images à télécharger. (→171)
- Branchez l'ordinateur à Internet.
- Créez un compte pour le site de partage d'images et préparez vos renseignements pour l'ouverture d'une session.

### **1** Double-cliquez sur « LUMIXUP.EXE » pour le démarrer (→193)

- Si vous avez installé le logiciel « PHOTOfunSTUDIO » à partir du CD-ROM fourni, l'outil de téléchargement [LUMIX - Téléchargeur d'images] pourrait démarrer automatiquement.

### **2** Sélectionnez la destination du téléchargement.

- Suivez les instructions affichées à l'écran de l'ordinateur.

- Du fait que les services et spécifications de Facebook et de YouTube sont susceptibles d'être modifiés, l'utilisation des services en ligne ne peut être garanti dans l'avenir. Les services et les écrans disponibles peuvent être modifiés sans préavis. (Ce service est disponible en date du 1er juin 2012.)
- Ne téléchargez pas des images protégées par des droits d'auteur sauf si vous détenez ces droits ou que vous en avez obtenu la permission de la part de leur détenteur.
- **Des images peuvent contenir des renseignements personnels pouvant permettre d'identifier l'utilisateur (titre, heure et date de la prise de vue et lieu si l'appareil comporte une fonction GPS). Vérifiez ces renseignements avant de télécharger des images sur des sites de partage.**

## Impression

Il est possible de connecter l'appareil photo directement à une imprimante compatible avec PictBridge.

### Préparatifs :

- Chargez suffisamment la batterie. Ou encore, utilisez l'adaptateur secteur de pair avec le coupleur c.c. (vendus séparément).
- Si les images à imprimer sont stockées dans la mémoire interne, retirez, s'il y a lieu, la carte mémoire de l'appareil photo.
- Établissez le paramétrage de l'imprimante (qualité d'impression, etc.).
- Mettez l'appareil photo et l'imprimante en marche.

Vérifiez l'orientation de la fiche et insérez-la en ligne droite. (Si le câble est inséré dans la mauvaise direction, la fiche pourrait être déformée, ce qui pourrait entraîner un mauvais fonctionnement.)

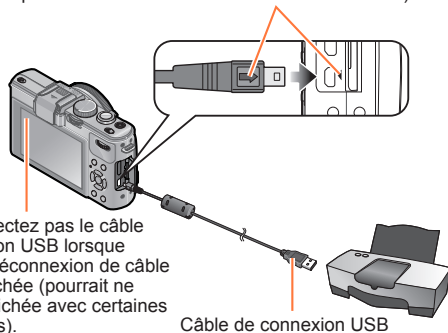

- Ne déconnectez pas le câble de connexion USB lorsque l'icône de déconnexion de câble [X] est affichée (pourrait ne pas être affichée avec certaines imprimantes).

Câble de connexion USB

### 1 Connectez l'appareil photo à l'imprimante.

- N'utilisez pas de câble autre que le câble de connexion USB fourni ou un câble de connexion Panasonic authentique (vendu séparément). L'utilisation d'un câble autre que ceux indiqués ci-dessus pourrait causer des problèmes de fonctionnement.

### 2 Sélectionnez [PictBridge(PTP)] au moyen des touches du curseur, puis appuyez sur [MENU/SET].

### 3 Sélectionnez une image à imprimer au moyen des touches du curseur, puis appuyez sur [MENU/SET].

### 4 Sélectionnez [Démarrer impres.] au moyen des touches du curseur, puis appuyez sur [MENU/SET].

(Paramètres de l'impression (→198))

### ■ Pour annuler l'impression

Appuyez sur [MENU/SET].

- N'utilisez aucun autre câble de connexion USB à l'exception de celui fourni ou d'un câble USB Panasonic authentique (vendu séparément).
- Déconnectez le câble de connexion USB après la fin de l'impression.
- Mettez l'appareil hors marche avant d'insérer ou de retirer une carte mémoire.
- Utilisez une batterie suffisamment chargée ou un adaptateur secteur et un coupleur c.c. (vendus séparément). Des bips se font entendre et l'indicateur d'état clignote lorsque la batterie devient faible alors que l'appareil est connecté à une imprimante. Annulez l'impression et débranchez le câble de connexion USB.
- Les images fixes enregistrées au format RAW ne peuvent pas être imprimées. (Les images fixes enregistrées au format JPEG en même temps qu'elles l'ont été au format RAW peuvent être imprimées.)
- Les images animées ne peuvent être imprimées.
- Certaines imprimantes peuvent imprimer directement à partir de la carte mémoire de l'appareil. Pour de plus amples détails, reportez-vous au manuel d'utilisation de l'imprimante.

## Impression de plusieurs photos (multiple)

**1** Appuyez sur **▲** pour sélectionner [Impres. multi] à l'étape **3** (→195).

**2** Sélectionnez une rubrique au moyen des touches du curseur, puis appuyez sur [MENU/SET].

- [Sélection multi] :
  - ① Faites défiler les images au moyen des touches du curseur, puis sélectionnez les images à imprimer avec [DISP.]. (Appuyez sur [DISP.] à nouveau pour annuler la sélection.)
  - ② Appuyez sur [MENU/SET] après avoir complété la sélection.
- [Tout sélectionner] : Impression de toutes les photos.
- [Impression(DPOF)] : Impression des photos sélectionnées dans [Impression]. (→179)
- [Mes favoris] : Impression des photos sélectionnées dans [Mes favoris]. (→178)

**3** Sélectionnez [Démarrer impres.] au moyen des touches du curseur, puis appuyez sur [MENU/SET].

(Paramètres de l'impression (→198))

- Sélectionnez [Oui] si l'écran de confirmation de l'impression apparaît.

- L'affichage d'un « ● » orange pendant une impression indique un message d'erreur.
- Le travail d'impression peut être segmenté s'il comporte plusieurs photos. (Le nombre de feuilles restantes indiqué pourrait être différent du nombre fixé.)

## Impression de la date et du texte

## ■ Impression de la date sans [Timbre caract.]







- Impression dans un laboratoire photo : Seule la date de prise de vue peut être imprimée. Demandez au laboratoire photo d'imprimer les photos avec la date.
  - Le fait d'établir à l'avance les paramètres [Impression] (→179) sur l'appareil permet de fixer le nombre de copies et l'impression de la date avant de confier la carte au laboratoire.
  - Si les photos sont imprimées au format 16:9, vérifiez à l'avance que le laboratoire prend ce format en charge.
- Sur un ordinateur : Les paramètres relatifs à l'impression de la date et du texte peuvent être faits avec le logiciel « PHOTOfunSTUDIO » sur le disque fourni.
- Sur une imprimante : Les dates de prises de vues peuvent être imprimées en réglant [Impression] sur l'appareil photo ou en réglant [Impres. avec date] (→198) sur [OUI] lors du raccordement à une imprimante compatible avec l'impression de la date.

- L'heure et la date peuvent être inscrites sur l'image lors de la prise de vue en activant [Timbre date] du menu [Enr.]. (→149)



### Paramétrage de l'impression sur l'appareil photo

Les options de paramétrage incluent le nombre de tirages de photos et leur format. Faites les paramétrages avant de sélectionner [Démarrer impres.].

#### 1 Au moyen des touches du curseur, sélectionnez la rubrique, puis appuyez sur [MENU/SET].

Rubrique	Paramétrages et remarques
[Impres. avec date]	[OUI] / [NON]
[Nombre d'impression]	Réglez le nombre de photos (jusqu'à 999 images)
[Format de papier]	Lorsque  a été sélectionné, les paramétrages de l'imprimante ont la présésance.
[Mise en page]	 (l'imprimante a la priorité) /  (1 photo, aucune bordure) /  (1 photo avec bordure) /  (2 photos) /  (4 photos)

#### 2 Utilisez les touches du curseur pour sélectionner le réglage, puis appuyez sur [MENU/SET].

- Certaines rubriques non prises en charge par l'imprimante pourraient ne pas être affichées.
- Pour imprimer « 2 photos »  ou « 4 photos »  sur une même feuille, réglez le nombre de tirages à 2 ou 4.
- Pour imprimer sur des formats de papier ou des mises en page non pris en charge par cet appareil photo, réglez sur  et faites les réglages sur l'imprimante. (Consultez le manuel d'utilisation de l'imprimante.)
- Même si les paramétrages [Impression] ont été effectués, il est possible que les dates ne soient pas imprimées selon le laboratoire d'impression ou l'imprimante utilisée.
- Lorsque [Impres. avec date] est réglé sur [OUI], vérifiez les réglages de la date sur l'imprimante (les réglages de l'imprimante pourraient avoir la priorité).
- Pour imprimer une photo sur laquelle du texte ou une date a été inscrit, réglez [Impres. avec date] sur [NON]. (La photo est imprimée avec la date superposée.)

## Accessoires pour appareils photo numériques

### Utilisation d'un viseur à vision directe (vendu séparément)

Lorsque le viseur à vision directe (DMW-LVF2 : vendu séparément) est utilisé, il est possible de voir l'écran d'enregistrement même lors de prises de vues en contre-plongée par exemple.

#### Préparatifs :

- Réglez l'interrupteur de l'appareil sur [OFF].
- Retirez le couvercle de la griffe porte-accessoires fixé à l'appareil. (→9)

**1** Insérez le viseur à vision directe dans la griffe porte-accessoires aussi loin que possible.

**2** Réglez l'interrupteur de l'appareil sur [ON].

**3** Appuyez sur la touche [LVF/LCD] du viseur à vision directe pour commuter l'affichage.

- Il est possible de commuter entre l'affichage sur l'écran ACL (LCD) et celui sur le viseur à vision directe (LVF).
- L'affichage sélectionné au moyen de la touche [LVF/LCD] demeure en mémoire même après avoir réglé l'interrupteur sur [OFF].

#### ■ Affichage automatique de l'écran de lecture à l'écran ACL

Lorsque [Lecture sur ACL] (→37) du menu [Configuration] est réglé sur [OUI], l'écran ACL sera activé lors du passage du mode d'enregistrement au mode de lecture. Cette opération élimine le besoin de faire commuter l'affichage sur l'écran ACL même lorsque les images sont enregistrées avec le viseur à vision directe.

- Fixez et retirez le viseur à vision directe avec soin et de manière adéquate.
- Le viseur à vision directe ne peut pas être utilisé avec un flash externe.
- Lorsque la bandoulière est en place, veillez à ce qu'elle ne devienne pas coincée par le viseur à vision directe.
- Veuillez tenir à la fois l'appareil et le viseur. Si vous ne tenez que le viseur à vision directe, il pourrait se dégager de l'appareil.
- Pour de plus amples détails, reportez-vous au guide d'emploi du viseur à vision directe.

**Utilisation d'un viseur externe (vendu séparément)**

Lorsque le viseur externe (DMW-VF1 : vendu séparément) est utilisé, il est possible d'y visualiser l'écran d'enregistrement pour des prises de vues grand-angle.

**Préparatifs :**

- Réglez l'interrupteur de l'appareil sur [OFF].
- Retirez le couvercle de la griffe porte-accessoires fixé à l'appareil. (→9)

**1** Insérez le viseur externe dans la griffe porte-accessoires aussi loin que possible.

**2** Réglez l'interrupteur de l'appareil sur [ON].

**■ Dans le cas où l'affichage à l'écran ACL serait éblouissant lorsque l'œil est placé contre l'oculaire du viseur.**

Il est possible de désactiver l'écran ACL pendant l'enregistrement en réglant [Viseur optique] (→146) du menu [Enr.] sur [OUI].

- L'indicateur d'état s'allume.
- Appuyez sur [DISP.] pour commuter l'affichage.

- Le cadre du champ de vision du viseur externe indique la zone pouvant être couverte par un objectif 24 mm (équivalent 35 mm, format 3:2, grand-angle)
- Les lignes ne servent que de référence pour la portée de l'enregistrement. Utilisez l'écran ACL pour une vue plus adéquate.
- Si la surface de l'objectif est sale, nettoyez-la avec un linge doux et sec.
- Fixez et retirez le viseur à vision directe avec soin et de manière adéquate.
- Le viseur externe ne peut pas être utilisé avec un flash externe.
- Lorsque la bandoulière est en place, veillez à ce qu'elle ne devienne pas coincée par le viseur externe.
- Veuillez tenir à la fois l'appareil et le viseur. Si vous ne tenez que le viseur externe, il pourrait se dégager de l'appareil.
- Pour de plus amples détails, reportez-vous au guide d'emploi du viseur externe.



**Utilisation d'un flash externe (vendu séparément)**

Lorsque vous utilisez un flash externe (DMW-FL220, DMW-FL360 ou DMW-FL500; vendu séparément), la portée du flash est plus étendue qu'avec le flash intégré.

**Préparatifs :**

- Placez l'interrupteur de l'appareil à [OFF], puis fermez le flash intégré.
- Retirez le couvercle de la griffe porte-accessoires fixé à l'appareil. (→9)

**1** Fixez le flash à la griffe porte-accessoires, puis mettez en marche l'appareil et activez le flash.

**2** Sélectionnez [Flash] sur le menu [Enr.].

- Pour la marche à suivre des paramétrages du menu. (→25)

**3** Utilisez les touches du curseur pour sélectionner le paramétrage du flash, puis appuyez sur [MENU/SET].

- Lorsqu'un flash externe est en place, les icônes suivantes sont affichées.

☞A : AUTO

☞A☉ : AUTO/Réduction yeux rouges

☞ : Toujours activé

☞S☉ : Synchronisation lente/Réduction yeux rouges

☞☹ : Toujours désactivé

■ **Lors de l'utilisation d'un flash externe sans fonctions de communication avec l'appareil (DMC-LX7)**

- Il est nécessaire de régler l'exposition sur le flash externe lorsqu'il est utilisé. Lorsque le flash externe est utilisé en mode automatique, utilisez un flash externe permettant de régler la valeur de l'ouverture et la sensibilité ISO aux mêmes valeurs que sur l'appareil photo.
- Réglez l'appareil photo sur le mode [Priorité ouverture] ou [Exposition manuelle], puis réglez les mêmes valeurs d'ouverture et de sensibilité ISO sur le flash externe. (Il n'est possible d'obtenir une exposition appropriée du fait que la valeur de l'ouverture change dans le mode [Priorité vitesse]. L'intensité du flash externe ne peut être réglée adéquatement du fait que la valeur de l'ouverture ne peut être fixe dans le mode [Programme EA].)

- Un flash externe ne peut être utilisé de pair avec un viseur à vision directe ou un viseur externe (vendus séparément).
- Il est possible de régler la valeur de l'ouverture, la vitesse d'obturation et la sensibilité ISO sur l'appareil même si un flash externe y a été mis en place.
- Certains flashes externes disponibles dans le commerce sont dotés de connecteurs de synchronisation à tension élevée ou à polarité inverse. Si de tels flashes sont utilisés, ils pourraient causer des problèmes de fonctionnement ou entraver le fonctionnement normal de l'appareil.
- N'utilisez pas un flash externe doté de fonctions de communication autre que celui (vendu séparément) conçu pour cet appareil. Si un autre flash est utilisé, il pourrait ne pas fonctionner adéquatement et aussi causer un fonctionnement anormal de l'appareil.
- Certains flashes externes forcent l'activation du mode flash externe sur l'appareil dès qu'ils sont mis en place, et ce, même s'ils ne sont pas activés. Si le flash externe n'est pas utilisé, retirez-le de l'appareil.
- Si un flash externe a été mis en place, n'ouvrez pas le flash intégré.
- La mise en place d'un flash externe a pour effet de rendre l'appareil instable; il est donc recommandé d'utiliser un trépied pour les prises de vues.
- Retirez le flash externe avant de transporter l'appareil.
- Veuillez tenir à la fois l'appareil et le flash externe. Si vous ne tenez que le flash externe, il pourrait se dégager de l'appareil.
- Si l'équilibre des blancs est réglé sur [WB] lorsqu'un flash externe est utilisé, effectuez un réglage fin de l'équilibre des blancs si les résultats ne sont pas satisfaisants. (→113)
- Si vous prenez des photos près du sujet avec un réglage grand-angle, la lumière du flash sera obstruée par l'objectif; le bas de l'écran pourrait alors être sombre.
- Pour de plus amples détails, reportez-vous au guide d'emploi du flash externe.

### Utilisation d'un filtre (vendu séparément)

Avec un ensemble adaptateur pour filtre (modèle DMW-FA1 : vendu séparément), vous pouvez utiliser les filtres suivants. (En date de juillet 2012)

Filtre PL DMW-LPLA37*	Le filtre PL aide à supprimer la lumière réfléchiée par une surface métallique ou non-sphérique (surfaces planes non métalliques, vapeur d'eau ou particules fines invisibles en suspension dans l'air) pour permettre la prise de photos au contraste prononcé.
Filtre protecteur DMW-LMCH37	Le filtre protecteur est un filtre transparent qui ne provoque presque aucun changement des couleurs ou de l'intensité lumineuse et qui peut être utilisé pour protéger l'objectif.
Filtre ND DMW-LND37	Le filtre ND ne modifie pas les couleurs mais il peut réduire l'intensité lumineuse de 1/8e (équivalent de 3 paliers de la valeur de l'ouverture).

\* Il n'est possible d'utiliser l'appareil avec un filtre PL (DMW-LPLA37) en place. (Le filtre DMW-LPLA37 est plus épais que le modèle DMW-LMCH37; par conséquent, le pourtour des images à l'écran pourraient parfois être plus sombres (vignettage, par exemple).)

### ■ Mise en place d'un adaptateur de filtre

#### Préparatifs :

- Réglez [Mode de veille] dans le menu [Configuration] sur [NON] (→36).
- Retirez le capuchon de l'objectif, puis réglez l'interrupteur sur [ON].

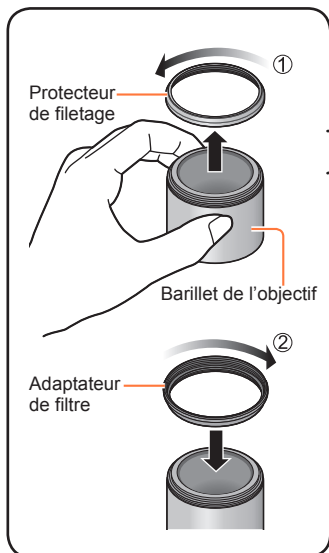

**1** Étendez un tissu doux sur une surface plane et placez-y l'appareil, écran ACL face sur le dessous.

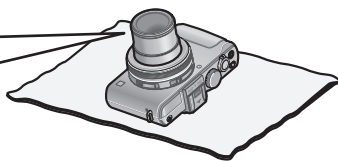

**2** Retirez le protecteur de filetage de l'extrémité de l'objectif en le tournant dans le sens de la flèche ①.

- Tenez délicatement le barillet de l'objectif entre les doigts, et tournez le protecteur de filetage avec l'autre main.

**3** Installez l'adaptateur de filtre en le tournant dans le sens de la flèche ②.

- Tenez délicatement le barillet de l'objectif entre les doigts, et tournez l'adaptateur de filtre avec l'autre main.

- Lorsque vous prenez des photos avec le flash et que l'adaptateur de filtre est installé, il peut parfois arriver que la lumière du flash soit bloquée par l'adaptateur.
- Lors de la mise en place ou du retrait de l'adaptateur de filtre, prenez soin à ne pas endommager l'objectif et à ne pas le souiller.
- Lors de la mise en place ou du retrait du protecteur de filetage ou de l'adaptateur de filtre, etc., tournez-le lentement et avec le plus grand soin. (S'il est trop serré, vous pourriez avoir de la difficulté à le retirer.)
- Lorsque vous utilisez le capuchon d'objectif fourni avec un ensemble adaptateur pour filtre, il est possible de l'installer avec le filtre en place.
- Ne mettez pas en place plusieurs filtres en même temps.
- Seuls des filtres peuvent être utilisés; aucune lentille de conversion ne peut être mise en place. La mise en place d'une lentille de conversion pourrait provoquer un mauvais fonctionnement de l'appareil. (En date de juillet 2012)
- Pour de plus amples détails, reportez-vous à la notice d'emploi du filtre utilisé.

### Utilisation de l'adaptateur secteur (vendu séparément) et du coupleur c.c. (vendu séparément) au lieu de la batterie

En utilisant l'adaptateur secteur (vendu séparément) et le coupleur c.c. (vendu séparément), vous pouvez enregistrer et visionner des images sans avoir à vous soucier de la charge de la batterie.

L'adaptateur secteur et le coupleur c.c. devraient être achetés ensemble. Ils ne peuvent être utilisés individuellement avec cet appareil.

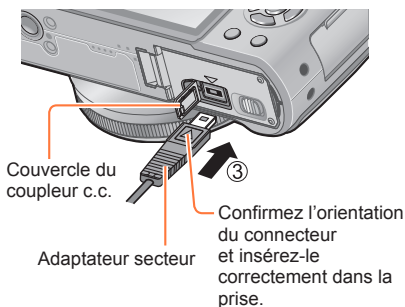
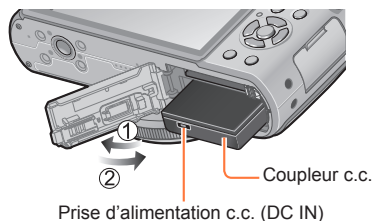

- 1** Insérez le coupleur c.c. au lieu de la batterie.
- 2** Ouvrez le couvercle du connecteur du coupleur c.c..
  - S'il ne s'ouvre pas facilement, ouvrez le couvercle du logement de la batterie/carte et appuyez sur le couvercle du coupleur c.c. de l'intérieur.
- 3** Fermez le couvercle et glissez le levier de dégagement vers la position [LOCK].
- 4** Branchez l'adaptateur secteur dans une prise secteur.
- 5** Connectez l'adaptateur secteur à la prise « DC IN » du coupleur c.c..

- Assurez-vous de toujours utiliser un adaptateur secteur de marque Panasonic (vendu séparément).
- Prenez garde de n'utiliser que l'adaptateur secteur et le coupleur c.c. spécifiques à cet appareil. L'utilisation de tout autre adaptateur secteur ou coupleur c.c. pourrait endommager l'appareil.
- Cet appareil ne peut être installé à plat lorsque l'adaptateur est raccordé. Si vous installez l'appareil à plat, il est recommandé de la placer sur un linge doux.
- Il pourrait être impossible d'utiliser certains trépieds ou monopodes lorsque le coupleur c.c. et l'adaptateur secteur sont raccordés.
- Si l'adaptateur secteur est raccordé, retirez-le avant d'ouvrir le couvercle de la batterie/carte.
- Retirez l'adaptateur secteur et le coupleur c.c. lorsqu'ils ne sont pas utilisés, puis fermez le couvercle du coupleur c.c..
- Lisez également les instructions fournies avec l'adaptateur secteur et le coupleur c.c..



## Affichage à l'écran ACL

Les affichages illustrés sont donnés à titre d'exemple seulement. L'affichage actuel peut varier.

- Appuyez sur la touche [DISP.] pour modifier le mode d'affichage.

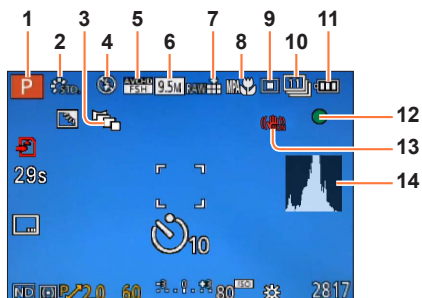
### ■ À l'enregistrement



- |  |  |
|--|--|
| 1 Mode enregistrement (→48)<br>Paramétrage personnalisé (→91)            | 9 Mode de mise au point automatique (→97)  |
| 2 Mode couleur (→53)<br>Style photo (→134)                               | 10 Retardateur (→116)<br>Rafale (→118)<br>Rafale automatique (→125)                       |
| 3 Rafale format (→122)   | 11 Indicateur de l'état de la batterie (→15)   |
| 4 Flash (→106)   | 12 Indicateur de mise au point (→96)   |
| 5 Mode enregistrement (→150)   | 13 Stabilisateur optique de l'image désactivé (→142)<br>Indicateur d'instabilité (→46)  |
| 6 Taille de l'image (→135)   | 14 Histogramme (→33)   |
| 7 Qualité (→136)   |  |
| 8 Macro MPA (→102)<br>Mise au point manuelle (→104)<br>Verrou MPA (→103) |  |

Les affichages illustrés sont donnés à titre d'exemple seulement. L'affichage actuel peut varier.

- Appuyez sur la touche [DISP.] pour modifier le mode d'affichage.

## ■ À l'enregistrement



- |   |  |
|---|--|
| <b>15</b> Retardateur (→116)  | <b>24</b> Filtre ND intégré (→123)   |
| <b>16</b> Capacité d'enregistrement (photos et durée)*1 (→34)                                 | <b>25</b> Date/heure actuelles<br>Heure mondiale (→27)<br>Nom*2 (→79)<br>Âge en ans/mois*2 (→79)<br>Réglages du lieu de destination*2 (→28)<br>Jours de voyage écoulés*2 (→28) |
| <b>17</b> Équilibre des blancs (→111)   | <b>26</b> Timbre date (→149)   |
| <b>18</b> Sensibilité ISO (→109)  | <b>27</b> Aire de mise au point automatique (MPA) (→97)  |
| <b>19</b> Aide au réglage manuel de l'exposition (→62)<br>Compensation de l'exposition (→124) | <b>28</b> Temps d'enregistrement écoulé*1 (→82)  |
| <b>20</b> Vitesse d'obturation (→58)  | <b>29</b> Support d'enregistrement (→20)   |
| <b>21</b> Valeur d'ouverture (→58)  | <b>30</b> Compensation de contre-jour (→49)  |
| <b>22</b> Décalage de programme (→58)   |  |
| <b>23</b> Mode de mesure (→139)<br>Verrou EA (→103)   |  |

\*1 [h], [m] et [s] indiquent « heure », « minute » et « seconde ».

\*2 L'ordre de priorité d'affichage est le suivant : destination de voyage, nom réglé sous ([Bébé]/[Animal domestique]) et nom mémorisé sous ([Visage]).

## ■ À l'enregistrement (Pendant un zoom, par exemple)

Lorsque le zoom optique étendu a été activé

Plage de mise au point

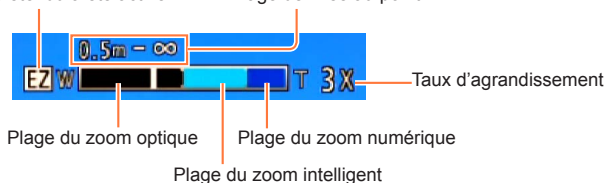

- Lors du réglage d'un zoom fixe (→95)

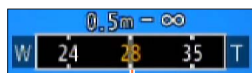

Position courante du zoom

(Distances focales identiques à celle sur un appareil 35 mm argentique.)

- Indication de la plage de mise au point  
(Lors du réglage manuel de la mise au point) (→104)



Référence de la plage de mise au point  
(profondeur de champ)



Les affichages illustrés sont donnés à titre d'exemple seulement. L'affichage actuel peut varier.

- Appuyez sur la touche [DISP.] pour modifier le mode d'affichage.

## ■ À la lecture

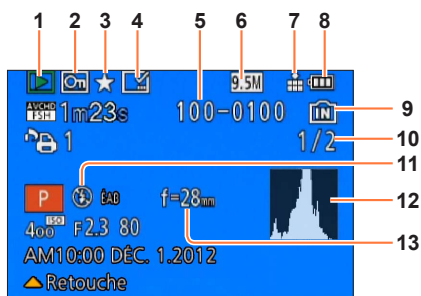

- |  |   |
|--|---|
| 1 Mode lecture (→165)                        | 8 Indicateur de l'état de la batterie (→15) |
| 2 Image protégée (→180)                      | 9 Mémoire interne (→20)                     |
| 3 Favorites (→178)                           | 10 Numéro de l'image/nombre total d'images  |
| 4 Affichage de timbre date/texte (→149, 173) | 11 Flash (→106)                             |
| 5 Numéro de dossier/fichier                  | 12 Histogramme (→33)                        |
| 6 Taille de l'image (→135)                   | 13 Position du zoom lors du zoom fixe (→95) |
| 7 Qualité (→136)                             |   |

Les affichages illustrés sont donnés à titre d'exemple seulement. L'affichage actuel peut varier.

- Appuyez sur la touche [DISP.] pour modifier le mode d'affichage.

## ■ À la lecture

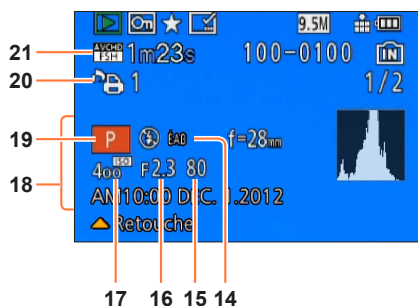

- |   |  |
|---|--|
| <b>14</b> Équilibre des blancs (→111)   | <b>19</b> Mode enregistrement (→48)  |
| <b>15</b> Vitesse d'obturation (→58)  | <b>20</b> Réglages d'impression (→179)   |
| <b>16</b> Valeur d'ouverture (→58)  | <b>21</b> Mode enregistrement (→150)<br>Durée de la séquence d'images animées*2 (→159) |
| <b>17</b> Sensibilité ISO (→109)  |  |
| <b>18</b> Date/heure d'enregistrement<br>Heure mondiale (→27)<br>Nom*1 (→79)<br>Âge en ans/mois*1 (→79)<br>Réglages du lieu de destination*1 (→28)<br>Jours de voyage écoulés*1 (→28)<br>Titre*1 (→172) |  |

\*1 L'ordre de priorité d'affichage est le suivant : titre, destination de voyage, nom ([Bébé]/[Animal domestique]) et nom [Visage].

\*2 [h], [m] et [s] indiquent « heure », « minute » et « seconde ».

## Affichage de messages

Description des messages pouvant s'afficher et des mesures à prendre.

### [Cette carte mémoire ne peut être utilisée.]

- Une carte MultiMedia a été mise en place.  
→ Ce type de carte n'est pas pris en charge par l'appareil photo.

### [Certaines images ne peuvent pas être effacées]

#### [Cette image ne peut pas être effacée]

- Les images non conformes à DCF (→152) ne peuvent être effacées.  
→ Faites une copie de sauvegarde des données dont vous avez besoin sur un ordinateur ou un autre dispositif de stockage, puis utilisez la fonction [Formatage] sur l'appareil photo. (→42)

### [Aucune autre sélection ne peut être effectuée.]

- Le nombre maximum d'images pouvant être effacées d'un seul coup a été dépassé.
- Plus de 999 images ont été réglées en tant que [Mes favoris].
- Un trop grand nombre d'images a été sélectionné en même temps alors que des réglages multiples pour [Édition titre], [Timbre caract.] et [Redimen.] avaient été effectués.

### [Réglage impossible sur cette image]

- Impossible de paramétrer [Impression], [Édition titre] ou [Timbre caract.] avec des images non conformes à la norme DCF (→152).

### [Couper, puis rétablir le contact sur l'appareil photo.] [Erreur de système]

- L'objectif ne fonctionne pas adéquatement.  
→ Remettez l'appareil en marche.  
(Si le problème persiste, communiquez avec le revendeur ou le centre de service le plus proche.)

### [Certaines images ne peuvent pas être copiées.]

#### [La copie ne peut pas être effectuée.]

- Les images ne peuvent être copiées dans les conditions suivantes :  
→ Lors de la copie à partir de la carte, une image portant le même nom dans la mémoire interne a été repérée.  
→ Le fichier n'est pas conforme à la norme DCF (→152).  
→ L'image a été prise ou retouchée sur un autre appareil.

### [Espace insuffisant dans la mémoire interne] [Mémoire insuffisante sur la carte]

- Il n'y a plus d'espace libre dans la mémoire interne ou sur la carte SD. Lorsque vous copiez des images de la mémoire interne vers la carte SD (copie en lot), les images seront copiées jusqu'à ce que la carte soit pleine.

### [Erreur mémoire interne] [Formater mémoire interne ?]

- S'affiche lors du formatage de la mémoire interne sur un ordinateur, etc.  
→ Reformatez la mémoire directement sur l'appareil. Les données seront supprimées.

### [Erreur carte mémoire. Impossible d'utiliser cette carte dans cet appareil photo. Formater cette carte?]

- Le format de la carte n'est pas pris en charge par cet appareil.  
→ Faites une copie de sauvegarde des données dont vous avez besoin sur un ordinateur ou un autre dispositif de stockage, puis utilisez la fonction [Formatage] sur l'appareil photo. (→42)

**[Réinsérer la carte SD.] [Essayer avec une autre carte.]**

- L'accès à la carte a échoué.  
→ Remettez la carte en place.
- Insérez une autre carte.

**[Erreur de paramétrage de la carte mémoire]**

- La carte n'est pas conforme à la norme SD.
- Si des cartes d'une capacité égale ou supérieure à 4 Go sont utilisées, seules des cartes SDHC ou SDXC sont prises en charge.

**[Erreur de lecture] / [Erreur d'écriture] [Vérifier la carte.]**

- La lecture des données a échoué.  
→ Vérifiez si la carte a été mise en place adéquatement (→18).
- L'écriture de données a échoué.  
→ Mettez l'appareil hors marche et retirez la carte. Réinsérez la carte et remettez l'appareil en marche.
- Il se pourrait que la carte soit endommagée.
- Insérez une autre carte.

**[Enregistrement impossible à cause de données de format incompatible (NTSC/PAL) sur la carte.]**

- Formatez la carte après avoir sauvegardé les données désirées sur un ordinateur, etc. (→42)
- Insérez une autre carte.

**[L'enregistrement des images animées a été annulé à cause de la limitation de la vitesse d'écriture de la carte.]**

- Si l'enregistrement est interrompu même lorsqu'une carte de la classe de vitesse recommandée est utilisée (→20), c'est que la vitesse d'écriture a baissé. Dans une telle éventualité, il est recommandé de créer une copie de secours des données qui se trouvent sur la carte et de formater la carte (→42).
- Avec certaines cartes, il peut arriver que l'enregistrement d'images animées soit automatiquement arrêté.

**[Un dossier ne peut pas être créé.]**

- Le nombre de dossiers a atteint 999.  
→ Faites une copie de sauvegarde des données dont vous avez besoin sur un ordinateur ou un autre dispositif de stockage, puis utilisez la fonction [Formatage] sur l'appareil photo (→42).  
Si vous exécutez [Renum. fichier], le numéro de dossier est rétabli à 100. (→38)

**[L'image est affichée au format 16:9.] [L'image est affichée au format 4:3.]**

- Un câble AV (vendu séparément) est connecté à l'appareil photo.  
→ Pour faire disparaître le message immédiatement → Appuyez sur [MENU/SET].  
→ Pour changer le format d'image → Changez [Format télé] (→39).
- Le câble de connexion USB n'est connecté qu'à l'appareil photo.  
→ Le message disparaît lorsque le câble est aussi connecté à un autre dispositif.

**[Cette batterie ne peut pas être utilisée.]**

- Utilisez une batterie Panasonic authentique.
- La batterie n'est pas détectée en raison de bornes souillées.  
→ Nettoyez les bornes de la batterie.

**[L'enregistrement a échoué.]**

- L'enregistrement peut ne pas être possible si le lieu d'enregistrement pour une image 3D est trop sombre ou trop claire, ou si le sujet manque de contraste.

## Dépannage

Avant de confier l'appareil à un centre de service, essayez de régler le problème en prenant les mesures suivantes.



**Un message est affiché** (→211)

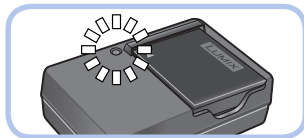

**Problèmes liés à la batterie et à l'alimentation** (→214)

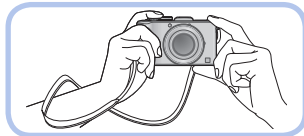

**Problèmes liés à l'enregistrement** (→214)

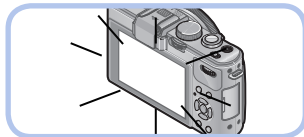

**Problèmes liés à l'écran ACL** (→217)



**Problèmes liés à la lecture** (→218)



**Autres problèmes** (→219)

Si le problème persiste, la fonction [Restaurer] dans le menu [Configuration] pourrait le régler (→39). Il est à noter que, à l'exception de certains paramètres tels que [Réglage horloge], tous les paramètres sont ramenés à leur valeur par défaut.

## Batterie, alimentation

### L'appareil ne fonctionne pas même s'il est en marche.

- La batterie est mal positionnée ([→18](#)) ou doit être rechargée.

### L'écran ACL s'éteint même si l'appareil est en marche.

#### L'appareil se met hors marche dès qu'il est mis en marche.

- [Viseur optique] est réglé sur [OUI].  
→ Appuyez sur la touche [DISP.] pour commuter l'affichage sur l'écran ACL.
- L'affichage du viseur à vision directe (vendu séparément) est sélectionné.  
→ Appuyez sur la touche [LVF/LCD] du viseur à vision directe (vendu séparément) pour activer l'affichage à l'écran ACL.
- [Économie] ([Mode de veille] ou [Désact. ACL auto]) est activé. ([→36](#))  
→ Enfoncez le déclencheur à mi-course pour désactiver.
- La batterie doit être chargée.

### L'appareil photo est automatiquement mis hors marche.

- Si l'appareil est connecté à un téléviseur compatible avec la fonction VIERA Link (HDMI) au moyen d'un câble mini HDMI (vendu séparément), il sera mis hors marche si le téléviseur est mis hors marche à partir de sa télécommande.  
→ Si vous n'utilisez pas la fonction VIERA Link (HDMI), réglez le paramètre [VIERA Link] de l'appareil photo sur [NON]. ([→40](#))

## Enregistrement

### Aucune photo ne peut être enregistrée.

- La mémoire interne/carte est saturée.  
→ Libérez de l'espace en effaçant des photos ([→163](#)).

### Les photos enregistrées sont blanchâtres.

- L'objectif est sale (traces de doigt, etc.).  
→ Mettez l'appareil en marche pour extraire le barillet de l'objectif et nettoyez la surface de l'objectif avec un linge doux et sec.
- L'objectif est embué ([→6](#)).

### Les photos enregistrées sont soit trop claires soit trop sombres.

- Réglez l'exposition ([→124](#)).
- [Vitesse obtur. min.] est réglée sur une haute vitesse. Vérifiez le réglage ([→141](#)).

### Deux ou trois photos sont prises en une seule pression du déclencheur.

- Les fonctions suivantes sont réglées.  
[Prise en rafale] ([→118](#)) [Rafale équil. bl.] ([→113](#)) [Rafale format] ([→122](#)) [Prise rafale auto] ([→125](#))

### La mise au point n'est pas précise.

- Le mode sélectionné n'est pas approprié à la distance du sujet. (La plage de la mise au point varie selon le mode d'enregistrement.)
- Le sujet se trouve hors de la plage de la mise au point. ([→96](#), [102](#))
- Le problème est causé par l'instabilité de l'appareil ou le mouvement du sujet. ([→142](#))

### Les photos enregistrées sont floues. Le stabilisateur optique de l'image n'arrive pas à corriger le problème.

- La vitesse d'obturation est plus lente dans les endroits faiblement éclairés et le stabilisateur optique de l'image est moins efficace dans de telles conditions.  
→ Tenez l'appareil bien fermement avec les deux mains, en collant les bras contre le corps.
- Utilisez un trépied et le retardateur ([→116](#)) lorsqu'une vitesse d'obturation lente est réglée sous [Vitesse obtur. min.].

## Enregistrement (suite)

### Il n'est pas possible d'utiliser [Rafale équil. bl.].

- La mémoire interne/carte est saturée.  
→ Libérez de l'espace en effaçant des photos (→163).

### Les photos enregistrées semblent granuleuses (résolution grossière) ou il y a présence d'interférence.

- La sensibilité ISO est élevée ou la vitesse d'obturation est lente.  
(Par défaut, la sensibilité est réglée sur [AUTO] - de l'interférence pourrait apparaître sur des photos prises à l'intérieur).  
→ Réduisez la sensibilité (→109).  
→ Prenez vos photos dans des endroits mieux éclairés.

### Un scintillement ou papillotement peut apparaître sous certaines sources d'éclairage (lampes fluorescentes, luminaires à DEL).

- Cela est une caractéristique des capteurs MOS utilisés dans les appareils photo numériques. Cela n'est pas le signe d'un mauvais fonctionnement.



### La luminosité ou les couleurs des photos enregistrées ne sont pas réalistes.

- Une prise de vue sous un éclairage fluorescent ou à DEL peut nécessiter une vitesse de pose plus rapide qui a pour effet de modifier la luminosité et les couleurs. Toutefois, ceci n'est le signe d'aucune anomalie.
- Lors d'enregistrements dans des endroits très lumineux ou sous un éclairage à lampes fluorescentes, luminaires à DEL, lampes au mercure ou sodium, etc., les couleurs ou la luminosité de l'écran peuvent varier ou des barres horizontales peuvent apparaître à l'écran.

### Le zoom ne fonctionne pas normalement.

- Le zoom fonctionne par paliers.  
→ Réglez [Zoom fixe] sur [NON] (→95).

### Des lignes horizontales rougeâtres sont visibles à l'écran ACL pendant l'enregistrement.

- Cela est une caractéristique des capteurs MOS utilisés dans les appareils photo numériques. Cela survient lorsque le sujet comporte une partie très claire. Un certain manque d'uniformité à la périphérie du sujet pourrait survenir, mais cela n'est le signe d'aucune anomalie. Ce phénomène est enregistré sur les images animées, mais non pas sur les images fixes.
- Il est recommandé d'effectuer les prises de vues en prenant soin à ne pas exposer l'écran aux rayons directs du soleil ou à toute autre source de lumière intense.

### L'enregistrement d'images animées est interrompu à mi-chemin.

- Avec certaines cartes, l'affichage de l'accès peut apparaître brièvement à la fin de l'enregistrement, et l'enregistrement peut être interrompu à mi-chemin.
- Si l'enregistrement est interrompu même lorsqu'une carte de la classe de vitesse recommandée est utilisée (→20), c'est que la vitesse d'écriture a baissé. Dans une telle éventualité, il est recommandé de créer une copie de secours des données qui se trouvent sur la carte et de formater la carte (→42).
- Il est possible d'enregistrer, en continu, une image animée au format [MP4] pendant jusqu'à 29 minutes et 59 secondes ou jusqu'à environ 4 Go. (Du fait que la taille d'un fichier d'image animée pouvant être enregistré en continu sous [FHD] au format [MP4] sera plus grande, la durée d'enregistrement sera plus courte que 29 minutes et 59 secondes.)
- Lorsque [Qualité enreg.] des images animées au format [AVCHD] a été réglé sur [PSH] ou [FSH], il est possible d'enregistrer, en continu, une séquence d'images animées pendant jusqu'à 29 minutes et 59 secondes.

## Enregistrement (suite)

### Le sujet semble déformé.

- Le sujet semble légèrement déformé lorsqu'il bouge rapidement à travers l'écran, ceci est expliqué par le fait que l'appareil utilise un capteur MOS et n'est pas un mauvais fonctionnement.

### Lors d'enregistrement d'images animées, des bruits de cliquetis ou des bourdonnements sont enregistrés.

#### Le son enregistré est très bas.

- Lors de l'enregistrement d'images animées dans un milieu calme, le bruit provoqué par l'ouverture et le mécanisme de mise au point pourrait être enregistré. Il est à noter que cela n'est pas une déféctuosité. Il est possible de régler la mise au point durant l'enregistrement d'images animées sur [NON] sous [MPA en continu] (→151).
- Faites attention lors de l'enregistrement d'images animées car les bruits opérationnels du zoom, des touches et des molettes pourraient être enregistrés.
- Lors de l'enregistrement d'images animées, prenez garde à ne pas obstruer le microphone avec votre doigt car cela pourrait réduire ou empêcher l'enregistrement du son. Les bruits opérationnels de l'objectif pourraient facilement aussi être enregistrés à ce moment.

### L'enregistrement d'images panoramiques est interrompu avant la fin.

- Si le pivotement de l'appareil est trop lent, l'appareil suppose que la prise de vue a été arrêtée et cesse l'enregistrement.
- Si l'appareil est trop instable durant son pivotement, l'appareil interrompt l'enregistrement.  
→ Pour enregistrer des images panoramiques, faites pivoter l'appareil parallèlement à la direction de l'enregistrement avec un petit mouvement circulaire pendant environ 8 secondes par pivotement (recommandation).

### Il n'est pas possible de verrouiller la mise au point sur le sujet (la détection MPA échoue).

- Si la couleur du sujet est similaire à celle de l'arrière-plan, il se pourrait que la détection MPA ne fonctionne pas. Réglez le verrouillage de la mise au point sur les couleurs spécifiques au sujet.

## Flash

### Le flash ne s'allume pas.

- Le flash est rétracté dans le boîtier.  
→ Utilisez le commutateur d'ouverture du flash pour ouvrir le flash.
- Le flash ne se déclenche pas dans les situations suivantes :
  - [Prise en rafale] (Sauf [📷])
  - [Rafale équil. bl.] [Rafale format] [Prise rafale auto]
  - Modes scène ([Paysage] [Photo panoramique] [Paysage nocturne] [Prise nocturne main] [HDR (Dynamique étendue)] [Crépuscule] [À travers vitre] [Mode photo 3D])
  - Mode [Commande créative] (sauf [Flou léger] et [Flou radial])

### Le flash se déclenche à plusieurs reprises.

- La fonction de réduction des yeux rouges est activée (→107). (Le flash se déclenche deux fois pour empêcher que les yeux paraissent rouges.)
- [Prise en rafale] est réglé sur [📷].



## Écran ACL

### **Aucune image n'est affichée à l'écran ACL.**

- [Viseur optique] est réglé sur [OUI].  
→ Appuyez sur la touche [DISP.] pour commuter l'affichage sur l'écran ACL.
- L'affichage du viseur à vision directe (vendu séparément) est sélectionné.  
→ Appuyez sur la touche [LVF/LCD] du viseur à vision directe (vendu séparément) pour activer l'affichage à l'écran ACL.

### **La luminosité est instable.**

- La valeur d'ouverture est réglée pendant que le déclencheur est maintenu enfoncé à mi-course. (Cela n'a aucun effet sur l'image enregistrée.)  
Ce symptôme peut également se manifester lorsque la luminosité change en raison de l'utilisation du zoom ou que l'appareil est bougé. Il s'agit là du réglage automatique de l'ouverture et n'est le signe d'aucune anomalie.

### **L'écran scintille à l'intérieur.**

- L'écran ACL peut scintiller pendant quelques secondes après avoir été mis en marche. Ceci est une opération pour corriger le scintillement causé par un éclairage fluorescent, un éclairage à DEL, etc. et n'est pas un signe de mauvais fonctionnement.

### **L'écran est soit trop sombre soit trop clair.**

- [Mode ACL] est activé (→31).
- Utilisez [Écran] pour ajuster la luminosité de l'écran ACL. (→31)

### **Des points noirs/rouges/bleus/verts ou de l'interférence apparaissent. L'affichage semble se distordre lorsque l'écran est touché.**

- Cela n'est le signe d'aucune anomalie; rien de ce qui apparaît à l'écran ne sera enregistré.

### **Même lorsque la touche [LVF/LCD] du viseur à vision directe (vendu séparément) est pressée, l'affichage ne commute pas entre l'écran ACL et le viseur.**

- Lorsqu'il est connecté à un ordinateur ou à une imprimante, l'appareil ne peut afficher des images qu'à l'écran ACL.

## Lecture

### Les photos ont fait l'objet d'une rotation.

- [Rotation aff.] est activé (→40).

### Il n'est pas possible de visualiser les images. Il n'y a pas d'images enregistrées.

- La mémoire interne ou la carte ne comporte aucune image (les images sont lues sur la carte le cas échéant; autrement, la lecture se fait à partir de la mémoire interne).
- Est-ce que le nom de fichier de l'image a été changé sur un ordinateur? Si oui, le fichier ne pourra être pris en charge par l'appareil photo.
- [Mode lecture] a changé.  
→ Réglez [Mode lecture] sur [Lecture normale] (→152).

### L'indication [-] s'affiche comme numéro de dossier/fichier. L'image est complètement noire.

- La photo a été retouchée sur un ordinateur ou prise sur un autre appareil.
- La batterie a été retirée immédiatement après la prise de vue ou la photo a été prise alors que la batterie était faible.  
→ Utilisez [Formatage] pour l'effacer (→42).

### Les dates affichées sur le calendrier ne sont pas bonnes.

- La photo a été retouchée sur un ordinateur ou prise sur un autre appareil.
- Le réglage de l'horloge n'est pas juste (→27).  
(Une mauvaise date peut être affichée en mode calendrier sur les photos copiées sur l'ordinateur puis ensuite transférées sur l'appareil dans le cas où les dates sur l'ordinateur et sur l'appareil photo ne coïncident pas.)

### Des points blancs ressemblants à des bulles de savon apparaissent sur l'image enregistrée.

- Si vous prenez une photo avec le flash dans un endroit sombre ou à l'intérieur, des points blancs peuvent apparaître sur l'image en raison de la réflexion de la lumière sur les particules de poussière. Cela n'est le signe d'aucun problème de fonctionnement. Une des caractéristiques de ce phénomène c'est que le nombre de points et leur position changent d'une photo à l'autre.



### Une partie d'une photo clignote en noir et blanc.

- [Haute lumière] est réglé sur [OUI].

### Le message [La vignette est affichée.] est affiché à l'écran.

- Il se peut que les images aient été enregistrées sur un autre appareil. Si tel est le cas, il se peut que leur rendu soit de moindre qualité.

### Noircissement des zones rouges des images enregistrées.

- Lorsque la correction des yeux rouges (A, S) est activée et que des parties de la peau du sujet enregistré comporte des zones de couleur rouge, ces zones pourraient être noircies.  
→ Il est recommandé de régler le flash sur [A], [S] ou [S], ou de régler [Sans yeux-rouges] sur [NON] avant d'effectuer l'enregistrement. (Lorsque le flash intégré est fermé, [S] (Toujours désactivé) est affiché sans égard au paramétrage du flash.)

### Des bruits de fonctionnement, tels que ceux engendrés par la variation de la distance focale, seront enregistrés dans le mode images animées.

- Les bruits de fonctionnement de l'appareil peuvent être enregistrés lorsque celui-ci règle automatiquement l'ouverture de l'objectif pendant l'enregistrement d'images animées. Cela n'est le signe d'aucun problème de fonctionnement.

### Les images animées enregistrées sur cet appareil ne peuvent être prises en charge par d'autres appareils photo.

- Il se peut que la lecture des images animées enregistrées au format AVCHD ou MP4 sur cet appareil donne des résultats de piètre qualité (image et son) ou ne soit pas possible même si un appareil compatible avec le format AVCHD ou MP4 est utilisé. De plus, les informations sur l'enregistrement pourraient ne pas être affichées adéquatement.

**Téléviseur, ordinateur, imprimante**

**Aucune image ne s'affiche à l'écran du téléviseur. L'image est floue ou est sans couleur.**

- L'appareil n'est pas connecté adéquatement (→183).
- Le téléviseur n'a pas été commuté sur un signal source auxiliaire.

**L'affichage à l'écran du téléviseur est différent de celui sur l'écran ACL.**

- Le format d'image pourrait ne pas être le bon ou les bords de l'image pourraient être rognés sur certains téléviseurs.

**Il n'est pas possible de visionner des images animées sur l'écran d'un téléviseur.**

- Une carte mémoire a été mise en place dans le téléviseur.
  - Connectez avec un câble AV (vendu séparément) ou un câble mini HDMI (vendu séparément) et visionnez-les sur l'appareil (→183).

**L'image n'est pas affichée plein écran sur le téléviseur.**

- Vérifiez le réglage [Format télé] (→39).

**Aucun son n'est entendu sur le haut-parleur de l'appareil photo.**

- Lorsqu'un câble AV ou un câble mini HDMI (vendus séparément) est connecté à l'appareil, aucun son n'est émis sur le haut-parleur de l'appareil.

**VIERA Link (HDMI) ne fonctionne pas.**

- Est-ce que le câble mini HDMI (vendu séparément) a été bien connecté ? (→183)
  - Assurez-vous que le câble mini HDMI (vendu séparément) est inséré à fond.
- La fonction [VIERA Link] de l'appareil photo est-elle réglée sur [OUI]? (→40)
  - Il se peut que, avec certaines prises HDMI sur les téléviseurs, la sélection du signal d'entrée ne puisse être automatiquement commutée. Dans une telle éventualité, veuillez changer la sélection du signal d'entrée au moyen de la télécommande du téléviseur (pour de plus amples détails, reportez-vous au mode d'emploi du téléviseur).
  - Vérifiez les paramètres de la fonction VIERA Link (HDMI) sur l'équipement auquel l'appareil est connecté.
  - Mettez l'appareil hors marche puis en marche.
  - Désactivez le réglage de « Contrôle VIERA Link (commande d'appareil HDMI) » sur le téléviseur (VIERA), puis réactivez-le. (Pour plus de détails, consultez le mode d'emploi du téléviseur VIERA.)

**Téléviseur, ordinateur, imprimante (suite)****Il est impossible de communiquer avec le PC.**

- La connexion n'est pas faite adéquatement (→191).
- Vérifiez si l'ordinateur a reconnu l'appareil photo.
  - Réglez [Mode USB] sur [PC] (→39).
  - Mettez l'appareil hors marche, puis remettez-le en marche.

**L'ordinateur ne reconnaît pas la carte mémoire (ne peut lire que la mémoire interne).**

- Déconnectez le câble de connexion USB et reconnectez-le après avoir mis une carte en place.

**L'ordinateur ne reconnaît pas la carte. (Lors de l'utilisation d'une carte mémoire SDXC)**

- Vérifiez si votre ordinateur est compatible avec les cartes mémoire SDXC.  
<http://panasonic.net/avc/sdcard/information/SDXC.html> (en anglais seulement)
- Un message peut s'afficher vous demandant de formater la carte. Ne formatez pas la carte.
- Si l'indicateur [Accès] sur l'écran ACL ne s'éteint pas, mettez l'appareil photo hors marche avant de débrancher le câble de connexion USB.

**Le téléchargement vers YouTube ou Facebook ne peut s'effectuer correctement.**

- Confirmez que l'information d'ouverture de session, le nom de l'utilisateur, l'adresse de courriel et le mot de passe sont exacts.
- Confirmez que l'ordinateur est connecté à Internet.
- Confirmez que les logiciels résidents (comme le logiciel anti-virus et le pare-feu, etc.) n'empêchent pas l'accès à YouTube ou Facebook.
- Vérifiez la disponibilité des sites YouTube et Facebook.

**Aucune impression n'est possible même si l'appareil est relié à une imprimante.**

- L'imprimante n'est pas compatible avec PictBridge.
- Réglez [Mode USB] sur [PictBridge(PTP)] (→39).

**À l'impression, les bords des images sont rognés.**

- Annulez tout réglage de cadrage ou d'impression sans bord sur l'imprimante avant de lancer l'impression.  
(Consultez le manuel de l'imprimante.)
- Le format des photos est différent de celui du papier utilisé pour l'impression.
  - Si l'impression est faite dans un laboratoire photo, vérifiez si les photos peuvent être imprimées au format 16:9.

**Il n'est pas possible d'imprimer des photos panoramiques.**

- Le format d'image des photos panoramiques est différent de celui de photos ordinaires; aussi il pourrait ne pas être possible d'imprimer correctement certaines photos panoramiques.
  - Utilisez une imprimante prenant en charge les photos panoramiques. (Reportez-vous au manuel d'utilisation de l'imprimante.)
  - Il est recommandé d'ajuster la taille d'une photo en fonction du papier d'impression utilisé au moyen du logiciel « PHOTOfunSTUDIO » qui se trouve sur le disque (fourni).

**Divers****Le menu n'est pas affiché dans la langue préférée.**

- Changez la sélection de la langue (→43).

**L'appareil émet un bruit lorsque secoué.**

- Ce bruit est causé par le mouvement de l'objectif ; toutefois, cela n'est le signe d'aucune anomalie.

**Le voyant rouge s'allume sur enfoncement à mi-course du déclencheur dans les endroits faiblement éclairés.**

- [Lampe assist. MPA] est réglé sur [OUI] (→143).

**La lampe d'assistance à la mise au point automatique ne s'allume pas.**

- [Lampe assist. MPA] est réglé sur [NON].
- N'est pas allumée dans les endroits fortement éclairés.

**L'appareil photo dégage de la chaleur.**

- Il se peut que l'appareil dégage un peu de chaleur lorsque utilisé. Mais cela n'a aucun effet sur son rendement et sa qualité.

**L'objectif émet un bruit mécanique.**

- Lorsque la luminosité change, l'objectif peut émettre un bruit mécanique et la luminosité de l'écran peut aussi changer; cela est dû aux réglages de l'ouverture en cours.  
(Cela n'a aucun effet sur les images enregistrées.)

**L'horloge n'est pas à la bonne heure.**

- L'appareil n'a pas été utilisé pendant un long laps de temps.  
→ Refaites le réglage de l'horloge (→24).
- Le délai de réglage de l'horloge a été long (l'horloge aura un retard équivalent à ce délai).

**Lors de l'utilisation de la fonction zoom, les photos deviennent légèrement déformées et le pourtour du sujet est coloré.**

- Selon le taux d'agrandissement, les photos peuvent être légèrement déformées ou le pourtour du sujet peut être coloré; toutefois, ceci n'est le signe d'aucune anomalie.

**Le mouvement du zoom s'interrompt momentanément.**

- Le zoom sera momentanément interrompu lors de l'utilisation du zoom optique étendu ; il ne s'agit pas d'un mauvais fonctionnement.

**Les numéros de fichiers ne sont pas en séquence.**

- Les numéros de fichiers sont réinitialisés à la suite de la création d'un nouveau dossier (→38).

**Les numéros de fichiers régressent.**

- La batterie a été retirée/mise en place alors que l'appareil était en marche.  
(Les numéros peuvent régresser si les numéros de dossiers/fichiers ne sont pas adéquatement enregistrés.)

**Après un délai d'activité prédéterminé, le mode de démonstration est activé.**

- Il s'agit du mode de démonstration automatique qui explique les fonctionnalités de l'appareil photo. Appuyez sur [MENU/SET] pour revenir à l'écran précédent.

## Mises en garde et précautions à prendre

### Utilisation de l'appareil

- L'appareil photo peut devenir chaud si utilisé pendant une période prolongée. Il ne s'agit pas d'un mauvais fonctionnement.
- **Éloignez l'appareil le plus possible de tout dispositif émettant un champ électromagnétique (tel un four à micro-ondes, un téléviseur, une console de jeux vidéo, etc.).**
  - Si vous utilisez l'appareil sur le dessus ou à proximité d'un téléviseur, les images ou le son pourraient être déformés par son champ électromagnétique.
  - N'utilisez pas l'appareil à proximité d'un téléphone cellulaire car l'interférence pourrait perturber les images et(ou) le son.
  - Les puissants champs magnétiques produits par des haut-parleurs ou de gros moteurs électriques peuvent endommager les données ou distordre les images.
  - Le champ électromagnétique créé par un microprocesseur peut nuire à l'appareil et perturber l'image et le son.
  - Dans le cas où l'appareil serait perturbé par un champ électromagnétique et cesserait de fonctionner adéquatement, mettez-le hors marche et retirez-en la batterie ou débranchez l'adaptateur secteur (vendu séparément). Remettez la batterie en place ou rebranchez l'adaptateur secteur, puis remettez l'appareil en marche.

### **N'utilisez pas l'appareil à proximité d'un émetteur radio ou de lignes à haute tension.**

- Si des prises de vues sont faites à proximité d'un émetteur radio ou de lignes à haute tension, les images et(ou) les sons enregistrés pourraient en être affectés.
  - **Éloignez du haut-parleur tout objet sensible à un champ magnétique.**
    - Des objets magnétisés tels que cartes de débit, titres de transport, montres, etc. peuvent être affectés par le champ magnétique du haut-parleur.
  - N'utilisez pas de cordon ou de câble prolongateur.
  - Protégez l'appareil contre les pesticides et les substances volatiles (peuvent endommager la surface ou en abîmer le fini).
  - Ne laissez jamais l'appareil photo et la batterie dans une voiture exposée au soleil toutes vitres fermées ou sur le capot.
- La température élevée pourrait provoquer une fuite de l'électrolyte de la batterie et entraîner un risque de surchauffe, d'explosion ou d'incendie.

### Entretien

Pour nettoyer l'appareil photo, retirez la batterie ou débranchez le cordon d'alimentation de la prise secteur, puis essuyez avec un linge doux et sec.

- Pour enlever les taches tenaces, utilisez un linge humide, puis essuyez la surface avec un linge sec.
- N'utilisez pas de benzène, de solvants, d'alcool ni de détergent de cuisine car ces substances peuvent endommager le boîtier et son fini.
- Avant d'utiliser un linge traité chimiquement, lisez-en attentivement la notice d'emploi.

**Si l'appareil ne sera pas utilisé pendant un certain temps**

- Mettez l'appareil hors marche avant d'en retirer la batterie et la carte (retirez la batterie afin de prévenir toute décharge excessive).
- Veillez à ranger l'appareil loin de tout objet en caoutchouc ou sac en plastique.
- Si l'appareil est rangé dans un tiroir, rangez-le avec un agent déshydratant (gel de silice, par exemple). Rangez la batterie dans un endroit frais (15 °C à 25 °C (59 °F à 77 °F)) et à faible taux d'humidité (humidité relative de 40% à 60%), à l'abri de fortes variations de température.
- Chargez la batterie une fois par année et mettez-la à plat avant de la ranger de nouveau.

**Cartes mémoire**

- Pour prévenir les risques de dommages aux cartes et aux données
  - Évitez d'exposer les cartes aux températures élevées, aux rayons directs du soleil, aux ondes électromagnétiques et à l'électricité statique.
  - Évitez de plier, d'échapper ou d'exposer les cartes à des chocs violents.
  - Ne touchez pas aux connecteurs à l'endos de la carte et protégez-les de la saleté et de l'humidité.
- Lors de la mise au rebut ou du transfert des cartes
  - Si vous utilisez la fonction de formatage ou d'effacement sur votre appareil ou PC, ceci ne fait que modifier l'information relative à la gestion des dossiers, et ne supprime pas complètement les données de la carte mémoire. Lors de la mise au rebut ou du transfert de cartes mémoire, nous vous recommandons de les détruire physiquement ou d'utiliser un logiciel d'effacement de données disponible dans le commerce pour supprimer toutes les données de la carte. Veuillez traiter les informations sur la carte de façon responsable.

**Écran ACL**

- N'appliquez pas de pression trop forte sur l'écran; cela pourrait entraîner des distorsions chromatiques ou un mauvais fonctionnement.
- Si l'appareil est extrêmement froid lorsqu'il est mis en marche, l'image affichée sur l'écran à cristaux liquides sera, au début, un peu plus sombre que d'ordinaire. Toutefois, à mesure que l'appareil se réchauffe, l'image redevient normale.

Une technologie de très grande précision est utilisée pour la production de l'écran à cristaux liquides. Cependant il peut y avoir des points lumineux ou sombres (rouge, bleu ou vert) à l'écran. Il ne s'agit pas d'un mauvais fonctionnement. Il en résulte que le taux de pixels efficaces atteint 99,99% avec seulement 0,01% de pixels inactifs ou toujours éclairés. Les points ne seront pas enregistrés sur les photos de la mémoire interne ou d'une carte.

### Recharge de la batterie

- La durée de chargement varie selon les conditions d'utilisation de la batterie. Elle peut être plus longue lorsque la température ambiante est élevée ou basse, ou lorsque la batterie n'a pas été utilisée depuis longtemps.
- Pendant et quelque temps après la recharge, la batterie sera chaude.
- La batterie se déchargera si elle n'est pas utilisée pendant une période prolongée, et ce, même après qu'elle ait été chargée.
- Ne laissez pas de pièces métalliques (telles que des pinces) près des zones de contact des fiches d'alimentation électrique. Autrement, un incendie ou une décharge électrique pourraient être causés par un court-circuit ou par la chaleur générée.
- La charge fréquente de la batterie n'est pas recommandée.  
(Des charges fréquentes réduisent l'autonomie optimale et peuvent causer l'expansion de la batterie.)
- Si la puissance disponible de la batterie est considérablement diminuée, la batterie est à la fin de sa vie utile. Veuillez vous procurer une nouvelle batterie.
- Lors de la recharge :
  - Nettoyez les connecteurs de la batterie avec un linge sec.
  - Placez à une distance d'au moins 1 m (3,3 pi) de toute radio AM (peut causer de l'interférence radio).
- N'utilisez pas une batterie endommagée (surtout si les connecteurs sont abîmés) suite à une chute, par exemple (cela pourrait causer un mauvais fonctionnement).

### Chargeur

- Selon les conditions ambiantes lors de la recharge, le voyant de recharge pourrait scintiller en raison de la présence d'électricité statique ou de rayonnement électromagnétique, etc. Cela n'a aucun effet sur la recharge.
- Placez à une distance d'au moins 1 m (3,3 pi) de toute radio AM (peut causer de l'interférence radio).
- Le chargeur peut émettre des bruits lors de son utilisation. Il ne s'agit pas d'un mauvais fonctionnement.
- Après l'utilisation de l'adaptateur, assurez-vous de le débrancher de la prise électrique.  
(Une très faible quantité de courant est consommée s'il est laissé branché.)

### Objectif

- Les images peuvent paraître légèrement blanchâtres si l'objectif est sale (traces de doigt, etc.). Mettez l'appareil en marche, tenez le barillet d'objectif avec les doigts puis essuyez soigneusement la surface de l'objectif avec un chiffon doux et sec.
- Évitez de laisser l'objectif exposé aux rayons directs du soleil.

### Lors de l'utilisation d'un trépied ou d'un monopode

- Ne forcez ni ne vissez les vis surtout si elles sont tordues. (Autrement, vous pourriez endommager l'appareil, les filets ou la plaque signalétique.)
- Assurez-vous de la stabilité du trépied. (Consultez le mode d'emploi du trépied.)
- Il pourrait ne pas être possible de retirer la carte ou la batterie lors de l'utilisation d'un trépied ou d'un monopode.



## Visionnement en 3D

- Toute personne ultra sensible à la lumière, souffrant d'une maladie cardiaque ou ayant des problèmes de santé devrait éviter de visionner des images en 3D.
  - Le visionnement d'images 3D pourrait avoir des effets négatifs pour certaines personnes.
- Si vous ressentez de la fatigue, de l'inconfort ou un malaise pendant un visionnement en 3D, interrompez immédiatement le visionnement.
  - La poursuite d'un tel visionnement pourrait entraîner des problèmes de santé.
  - Après avoir interrompu le visionnement, reposez-vous.
- Pendant le visionnement en 3D, il est recommandé de prendre une pause à toutes les 30 ou 60 minutes.
  - Un visionnement pendant une longue période peut entraîner de la fatigue visuelle.
- Les personnes souffrant de myopie, de presbytie ou d'astigmatisme, ou dont la vision est différente entre l'œil gauche et l'œil droit devraient corriger leur vision avec des lunettes, etc.
 

Interrompez le visionnement si vous pouvez voir clairement un dédoublement de l'image 3D.

  - L'expérience visuelle de la 3D peut varier d'une personne à une autre. Veuillez corriger votre vision avant de visionner des images en 3D.
  - Il est possible de faire passer le visionnement du mode 3D sur le téléviseur ou l'appareil au mode 2D.

## Informations personnelles

Si des noms ou des dates de naissance ont été réglés en mode [Bébé] ou à la fonction [Visage], sachez que la mémoire de l'appareil et les images enregistrées comporteront des renseignements personnels.

- Dénier de responsabilité
  - Les données enregistrées, incluant les renseignements personnels, peuvent être changées ou perdues lors d'une mauvaise manipulation, une erreur d'opération, d'électricité statique, d'un accident, de dysfonctionnement ou de réparation. Panasonic ne saurait être tenue pour responsable de tout dommage résultant d'une perte de données enregistrées, incluant les renseignements personnels.
- Lors d'une demande de service, d'un transfert de propriété ou de la mise au rebut
  - Réinitialisez les réglages pour protéger les renseignements personnels. (→39)
  - Si des images sont présentes dans la mémoire interne, copiez-les sur la carte mémoire (→182) avant de formater la mémoire interne (→42), si nécessaire.
  - Retirez la carte mémoire de l'appareil avant de le faire réparer.
  - La mémoire interne de l'appareil et les paramètres peuvent être réinitialisés lors de la réparation de l'appareil.
  - Veuillez communiquer avec votre détaillant ou avec le centre de service le plus proche si les opérations mentionnées plus haut ne sont pas possibles en raison d'un dysfonctionnement.

**Lors d'un transfert de propriété ou de la mise au rebut de la carte mémoire, reportez-vous à la section « Lors de la mise au rebut ou du transfert des cartes » à la section précédente (→223).**

# HDMI

- HDMI, le logo HDMI et High-Definition Multimedia Interface sont des marques de commerce ou des marques déposées de HDMI Licensing LLC aux États-Unis et dans d'autres pays.

**AVCHD**™  
Progressive

- HDAVI Control™ est une marque de commerce de Panasonic Corporation.
- "AVCHD Progressive", "AVCHD", le logo "AVCHD Progressive" et le logo "AVCHD" sont des marques de commerce de Panasonic Corporation et de Sony Corporation.

**DOLBY**  
DIGITAL

- Fabriqué sous licence de Dolby Laboratories. Dolby et le symbole double-D sont des marques déposées de Dolby Laboratories.



- Le logo SDXC est une marque de commerce de SD-3C, LLC.
- QuickTime et le logo QuickTime sont des marques de commerce ou des marques déposées de Apple Inc. et sont utilisées sous licence.
- Windows et Windows Vista, sont des marques déposées ou des marques de commerce de Microsoft Corporation aux États-Unis et/ou dans d'autres pays.
- iMovie, Mac et Mac OS sont des marques déposées de Apple Inc. aux États-Unis et dans d'autres pays.
- YouTube est une marque de commerce de Google Inc.
- Facebook® est une marque déposée de Facebook, Inc.
- Ce produit utilise la technologie "DynaFont" de DynaComware Corporation. DynaFont est une marque déposée de DynaComware Taiwan Inc.
- Les autres noms, de produits ou de sociétés, mentionnés dans le présent manuel sont des marques de commerce ou des marques déposées de leurs ayants droit respectifs.

Ce produit est sous licence au titre de la licence du portefeuille de brevets AVC pour un usage personnel et non commercial par le consommateur en vue du (i) codage vidéo en conformité avec la norme AVC ("AVC Vidéo") et(ou) du (ii) décodage d'une vidéo AVC codée par un consommateur agissant dans le cadre d'une activité personnelle et non commerciale et(ou) obtenue par un fournisseur vidéo autorisé à fournir des vidéos AVC. Aucun permis n'est accordé ou implicite pour tout autre usage. Des informations supplémentaires peuvent être obtenues auprès de MPEG LA, LLC.

Visitez le site <http://www.mpegla.com>.