

**Consignation du numéro de série**

Les numéros de modèle et de série de ce produit se trouvent sur sa face arrière. Notez ce numéro de série dans l'espace réservé à cet effet ci-dessous et conservez ce manuel et votre facture comme preuve de votre achat, pour aider à identifier l'appareil en cas de perte ou de vol et pour recours à la garantie.

Modèle \_\_\_\_\_

Numéro de série \_\_\_\_\_

---

**Panasonic Consumer Marketing Company of North America,  
Division of Panasonic Corporation of North America**  
One Panasonic Way, Secaucus  
New Jersey 07094 U.S.A.

**Panasonic Canada Inc.**  
5770 Ambler Drive  
Mississauga, Ontario  
L4W 2T3 CANADA

# Panasonic®



Numérisez, regardez et découvrez comment obtenir le maximum de votre téléviseur

<http://SCN.BY/9T9AB0HTW8JBKF>

Modèle

**TC-L42E60**  
**TC-L50E60**  
**TC-L58E60**  
**TC-L65E60**  
**TC-L42EW60**

## Manuel d'utilisation

Téléviseur ACL HD 1080p de  
42/50/58/65 po  
(42,0/49,5/57,5/64,5 po en diagonale)

# VIERA

Pour obtenir de l'assistance (États-Unis/Porto Rico), appelez le :

**1-877-95-VIERA (958-4372)**

[www.panasonic.com/help](http://www.panasonic.com/help)

Pour obtenir de l'assistance (Canada), appelez le :

**1-866-330-0014**

[concierge.panasonic.ca](http://concierge.panasonic.ca)



Manuel intégré

**Français**

Nous vous remercions d'avoir arrêté votre choix sur cet appareil Panasonic.

Avant d'utiliser l'appareil, lire attentivement le présent manuel et le conserver pour référence ultérieure. Les images montrées dans le présent manuel n'y sont qu'à des fins d'illustration.

TQB2AA0709-3

**Ce produit intègre les logiciels suivants :**

- (1) le logiciel mis au point par ou pour Panasonic Corporation,
- (2) le logiciel appartenant à des tiers ayant émis une licence à Panasonic Corporation,
- (3) le logiciel utilisé sous licence de la License publique générale limitée GNU LESSER Version 2.1 (LGPL V2.1) et(ou),
- (4) un logiciel libre autre que celui utilisé sous licence de LGPL V2.1.

Les logiciels classés sous (3) et (4) sont distribués dans l'espoir qu'ils puissent être utiles, mais SANS AUCUNE GARANTIE, sans même la garantie implicite de COMMERCIALISATION ou D'ADÉQUATION À UN USAGE PARTICULIER. Reportez-vous aux modalités et conditions détaillées qui s'y rapportent dans le menu "Licence" de ce produit.

Au moins trois (3) ans après la livraison de ce produit, Panasonic fournira à tout tiers qui communiquera avec nous à l'adresse fournie ci-dessous, contre des frais ne dépassant pas notre coût de distribution du code source, une copie complète lisible par machine du code source correspondant couvert par LGPL V2.1 ou les autres licences, avec obligation d'en faire de même, ainsi que les avis de droits d'auteur respectifs s'y rapportant.

Information de contact : [cdrequest@unipf.jp](mailto:cdrequest@unipf.jp)

Le code source et l'avis de droits d'auteur sont également disponibles sans frais sur notre site Internet ci-dessous.

<http://www.unipf.jp/dl/DTV13U/>

---

"PlayReady" est une marque de commerce enregistrée par Microsoft. Il faut savoir ce qui suit.

(a) Ce produit comporte des technologies protégées par des droits de propriété détenus par Microsoft. L'utilisation ou la distribution d'une telle technologie non intégrée à ce produit est interdite à moins d'avoir obtenu une licence d'utilisation de Microsoft.

(b) Les propriétaires de contenu utilisent la technologie d'accès PlayReady™ de Microsoft dans le but de protéger leur propriété intellectuelle y compris le contenu couvert par le droit d'auteur. Cet appareil utilise la technologie PlayReady pour donner accès à un contenu protégé par PlayReady et(ou) un contenu protégé par WMDRM. Dans le cas où l'appareil ne réussirait pas à appliquer adéquatement les restrictions sur l'utilisation du contenu, les propriétaires de contenu pourraient révoquer à Microsoft l'aptitude d'accéder à un contenu protégé par PlayReady. Une telle révocation ne devrait toutefois pas avoir d'effet sur l'accès à du contenu non protégé ou protégé par d'autres technologies de protection.

Les propriétaires de contenu pourraient vous demander de mettre PlayReady à niveau pour avoir accès à leur contenu.

Si vous omettez de procéder à une telle mise à niveau, vous ne serez pas en mesure d'accéder au contenu pour lequel une telle mise à niveau est requise.



Aux États-Unis, Energy Star est un programme conjoint de l'United States Environmental Protection Agency et du United States Department of Energy. Il est administré au Canada par Ressources naturelles Canada (RNCan) à travers l'Office de l'efficacité énergétique (OEE). Le but de ce programme est de protéger l'environnement tout en faisant économiser de l'argent par l'entremise de produits et de pratiques éconergétiques. Ce produit est conforme aux normes ENERGY STAR dans le mode "Usage à domicile" lequel permet des économies d'énergie. Toute modification du paramétrage du mode "Usage à domicile" ou des autres paramétrages par défaut pourrait entraîner une consommation d'énergie dépassant les normes ENERGY STAR.

**VIERA Link™** VIERA Link™ est une marque de commerce de Panasonic Corporation.

**HDMI**

HDMI, le logo HDMI et High-Definition Multimedia Interface sont des marques de commerce ou des marques déposées de HDMI Licensing LLC aux États-Unis et dans d'autres pays.

**DLNA CERTIFIED**

DLNA®, le logo DLNA et DLNA CERTIFIED™ sont des marques de commerce, des marques de service ou des marques de certification de la Digital Living Network Alliance.

**DTS 2.0+Digital Out**

Fabriqué sous licence du brevet américain n° : 5 956 674 ; 5 974 380 ; 6 487 535 et d'autres brevets déposés ou en instance aux États-Unis et dans le monde. DTS, le symbole et DTS combiné avec le symbole sont des marques déposées et DTS 2.0+Digital Out est une marque commerciale appartenant à DTS, Inc. Le produit comprend le logiciel. © DTS, Inc. Tous droits réservés

**DOLBY DIGITAL**

Fabriqué sous licence de Dolby Laboratories. DOLBY et le symbole double D sont des marques de commerce de Dolby Laboratories.

Moteur hybride de synthèse vocale de Dragon 2002-2013 Nuance Communications, Inc. Tous droits réservés.

HDAVI Control™ est une marque de commerce de Panasonic Corporation.

Skype™ est une marque de commerce de Skype limited.

**HDTV**

Ce produit est autorisé en vertu de la licence d'utilisation du portefeuille de brevets AVC pour l'utilisation non commerciale à des fins personnelles par un consommateur en vue de (i) coder une vidéo conformément à la norme AVC (« AVC Vidéo ») et(ou) (ii) décoder une vidéo AVC codée par un consommateur dans le cadre d'une activité non commerciale à des fins personnelles et(ou) obtenue d'un fournisseur de vidéos autorisé à fournir des vidéos AVC. Aucune licence n'est consentie pour toute autre utilisation ni ne doit être considérée comme autorisant toute autre utilisation. Des renseignements supplémentaires peuvent être obtenus auprès de MPEG LA, LLC. Allez à <http://www.mpegla.com>.

## Table des matières

### À lire attentivement

- Mesures de sécurité..... 4
- Accessoires/Accessoires en option ..... 8
- Connexions ..... 11
- Emplacement des commandes..... 15
- Réglage initial ..... 17
- Opérations ..... 18
- Utilisation de l'aide électronique (manuel intégré)..... 19
- Foire aux questions (FAQ) ..... 20
- Entretien et nettoyage ..... 21
- Spécifications ..... 22
- Garantie limitée ..... 24

# Mesures de sécurité

	<b>ATTENTION</b> Risque de choc électrique Ne pas ouvrir	
<b>AVERTISSEMENT</b> : Pour réduire les risques de choc électrique, ne pas retirer le couvercle ni le panneau arrière. Cet appareil ne contient aucune pièce qui puisse être réparé par l'utilisateur; l'entretien doit être effectué par du personnel qualifié.		



Le symbole de l'éclair, inscrit dans un triangle équilatéral, a pour objet d'appeler l'attention de l'utilisateur sur la présence, à l'intérieur du produit, de pièces non isolées portées à une "tension dangereuse" qui peut avoir une amplitude suffisante pour provoquer un choc électrique.



Le symbole du point d'exclamation, inscrit dans un triangle équilatéral, a pour objet d'appeler l'attention de l'utilisateur sur la présence, dans la documentation accompagnant le produit, d'importantes instructions concernant son mode opératoire et son entretien.

## Conseils pour l'installateur du système de câblodistribution

Il est recommandé de consulter le Code canadien de l'électricité en ce qui a trait à la mise à la terre du fil de câblodistribution. Ce code spécifie que le fil doit être relié au système de mise à la terre de l'édifice, le plus près possible du point d'entrée.

## Ventilation sûre

Les fentes et les ouvertures situées à l'arrière ou en dessous du téléviseur sont prévues pour assurer sa ventilation, et garantir ainsi son bon fonctionnement en évitant toute surchauffe. Ces ouvertures ne doivent pas être recouvertes ou obstruées. Laissez un espace libre d'au moins 10 cm (4 po) tout autour du téléviseur. Ainsi, ne posez jamais l'appareil sur un lit, un canapé, un tapis ou toute autre surface qui risquerait de gêner la ventilation. Ce téléviseur ACL ne doit pas être encastré dans un meuble, à moins de prévoir une ventilation adéquate.

## Précautions de sécurité importantes (Téléviseur)

- 1) Lisez ces instructions.
- 2) Conservez ces instructions en lieu sûr.
- 3) Respectez toutes les consignes de sécurité.
- 4) Suivez toutes les instructions fournies.
- 5) N'utilisez pas ce téléviseur à proximité d'une source d'eau.
- 6) Ne nettoyez cet appareil qu'avec un chiffon sec.
- 7) N'obstruez pas les événements de ventilation de l'appareil. Installez-le en respectant les instructions du fabricant.
- 8) N'installez pas le téléviseur ACL près d'une source de chaleur, par exemple un radiateur, un réchaud ou tout autre appareil (y compris des amplificateurs) produisant de la chaleur.
- 9) N'invalidez pas les caractéristiques de sécurité de la fiche polarisée ou avec mise à la terre. Une fiche polarisée possède deux lames dont une est plus large que l'autre. Une fiche avec mise à la terre possède deux lames plus une troisième lame pour la mise à la terre. La lame large et la lame de mise à la terre sont conçues pour des raisons de sécurité. Si la fiche fournie ne peut pas être branchée dans votre prise secteur, consultez un électricien pour faire remplacer la prise.
- 10) Faites en sorte que personne ne puisse marcher sur le cordon d'alimentation ou le plier, tout particulièrement à ses deux extrémités.
- 11) Utilisez uniquement les accessoires prévus par le fabricant.
- 12) N'utilisez l'appareil qu'avec un chariot, meuble, trépied, support ou table recommandé par le fabricant ou vendu avec l'appareil. Lors de l'utilisation d'un chariot, déplacez-le avec le plus grand soin afin d'éviter tout dommage.
- 13) Débranchez l'appareil pendant les orages ou lorsque vous ne comptez pas vous en servir pendant une période prolongée.
- 14) Pour toute intervention, adressez-vous à un technicien qualifié. Une intervention est nécessaire lorsque l'appareil a été endommagé, par exemple en cas de rupture du cordon secteur ou de sa fiche, lorsque du liquide s'est répandu sur le téléviseur ou qu'un objet est tombé à l'intérieur, lorsque l'appareil a été exposé à la pluie ou à l'humidité, quand il ne fonctionne pas normalement ou quand il est tombé.
- 15) N'alimentez l'appareil que par une source électrique conforme aux indications apposées sur l'étiquette de l'appareil. Si vous avez des doutes sur les caractéristiques de votre courant domestique, consultez votre détaillant de télévision ou votre fournisseur d'électricité.
- 16) Respectez toutes les instructions et consignes de sécurité figurant sur le téléviseur ACL.
- 17) N'introduisez aucun objet par les ouvertures du téléviseur ACL; il pourrait entrer en contact avec des composants sous tension élevée ou provoquer un court-circuit susceptible d'engendrer un incendie ou un choc électrique. Ne répandez jamais de liquide sur le téléviseur ACL.



18) Si une antenne extérieure est reliée à ce téléviseur, assurez-vous que celle-ci a été mise à la terre afin de protéger l'appareil contre les surtensions et l'accumulation d'électricité statique. La partie 1 du Code canadien de l'électricité contient des informations concernant la mise à la terre des mâts d'antenne et de leurs structures, celle du fil de descente, le calibre du fil de descente requis et les exigences concernant la tige de la mise à la terre.

19) Un système d'antenne extérieur ne doit jamais se situer à proximité de lignes électriques aériennes ou de tout autre circuit d'éclairage ou circuit électrique, ni à un endroit où il risque d'en être trop près. Lors de l'installation d'un système d'antenne extérieur, prenez bien soin de ne pas toucher ces lignes ou ces circuits électriques, car le moindre contact peut être fatal.

20) Débranchez le téléviseur ACL de la prise murale et demandez les services d'un technicien qualifié dans les cas suivants:

- a. Quand le cordon d'alimentation ou sa fiche sont endommagés ou usés.
- b. Si du liquide s'est renversé sur le téléviseur ACL.
- c. Si le téléviseur ACL a été en contact avec la pluie ou l'eau.
- d. Si le téléviseur ACL ne fonctionne pas normalement alors que vous respectez son manuel d'utilisation. Réglez uniquement les paramètres décrits dans le manuel d'utilisation, car des réglages incorrects d'autres paramètres risquent de provoquer des dommages et de demander davantage de travail à un technicien qualifié pour une remise en état du téléviseur ACL.
- e. Si le téléviseur ACL est tombé ou si son coffret a été endommagé.
- f. Lorsque le téléviseur ACL subit un changement notable au niveau des performances (cela indique qu'il faut le réparer).

21) Lorsqu'il faut remplacer des pièces, assurez-vous que le technicien utilise les pièces préconisées par le fabricant, avec les mêmes caractéristiques que celles d'origine. Un remplacement non conforme risque de causer un incendie, un choc électrique ou tout autre dommage.

22) **AVERTISSEMENT: POUR RÉDUIRE LES RISQUES D'INCENDIE ET DE CHOC ÉLECTRIQUE, N'EXPOSEZ PAS CET APPAREIL À L'HUMIDITÉ, À LA PLUIE ET AUX ÉCLABOUSSURES. NE PLACEZ AUCUN RÉCIPIENT CONTENANT DE L'EAU (VASE DE FLEUR, TASSE, BOUTEILLE DE PRODUIT DE BEAUTÉ, ETC.) SUR L'APPAREIL (OU SUR UNE ÉTAGÈRE LE DOMINANT).**

23) **AVERTISSEMENT: LES PETITES PIÈCES PEUVENT PRÉSENTER DES DANGERS D'ÉTOUFFEMENT SI ELLES SONT AVALÉES PAR ACCIDENT. GARDEZ LES PETITES PIÈCES HORS DE LA PORTÉE DES ENFANTS. JETEZ LES PETITES PIÈCES INUTILES, AINSI QUE LES AUTRES OBJETS INUTILES, Y COMPRIS LES MATÉRIAUX D'EMBALLAGE ET LES SACS/FEUILLES EN PLASTIQUE, AFIN D'ÉVITER QUE DES ENFANTS JOUENT AVEC, CRÉANT UN RISQUE POTENTIEL DE SUFFOCATION.**

24) **AVERTISSEMENT: Pour prévenir un incendie, gardez les bougies ou toute autre source de flamme nue loin de l'appareil en tout temps.**

25) **AVERTISSEMENT: N'installez pas ce téléviseur dans un établissement médical ou dans un lieu où se trouvent des appareils médicaux.**

Les ondes radio émises par le téléviseur peuvent causer de l'interférence et affecter le fonctionnement de tels appareils, ce qui pourrait entraîner des accidents graves.

26) **AVERTISSEMENT: N'utilisez pas ce téléviseur à proximité de dispositifs de contrôle automatique tels que portes automatiques ou alarmes d'incendie.**

Les ondes radio émises par le téléviseur pourraient interférer avec le fonctionnement de ces dispositifs, ce qui pourrait entraîner des accidents.

27) **AVERTISSEMENT: Placez le téléviseur à une distance d'au moins 22 cm (9 po) d'un régulateur cardiaque.**

Les ondes radio émises par le téléviseur pourraient interférer avec le fonctionnement d'un tel dispositif.

28) **ATTENTION: L'interrupteur de cet appareil ne coupera pas entièrement l'alimentation de la prise secteur. Le cordon d'alimentation étant le dispositif principal de déconnexion de l'appareil, il sera nécessaire de le débrancher de la prise secteur afin de couper toute l'alimentation. Il convient donc de s'assurer d'installer l'appareil de manière à ce que le cordon d'alimentation puisse être facilement débranché de la prise secteur en cas d'accident. Pour éviter tout risque d'incendie, débranchez également le cordon d'alimentation de la prise secteur dans le cas d'une inutilisation prolongée (par exemple, lorsque en vacances).**

29) **ATTENTION: POUR ÉVITER LES CHÔCS ÉLECTRIQUES, N'UTILISEZ PAS CETTE FICHE POLARISÉE DANS UNE PRISE OÙ ELLE NE PEUT ÊTRE INSÉRÉE COMPLÈTEMENT.**

30) **ATTENTION: UNE UTILISATION AVEC UN AUTRE SUPPORT QUE CELUI FOURNI OU RECOMMANDÉ PEUT RENDRE L'ENSEMBLE INSTABLE ET ÊTRE CAUSE DE BLESSURES CORPORELLES.**

31) **ATTENTION: IL EXISTE UN RISQUE D'EXPLOSION EN CAS D'UTILISATION DE BATTERIES NON CONFORMES. NE REMPLACEZ LES BATTERIES QUE PAR DES BATTERIES IDENTIQUES OU DE TYPE ÉQUIVALENT.**

Exemple de mise à la terre de l'antenne recommandée par le Code canadien de l'électricité

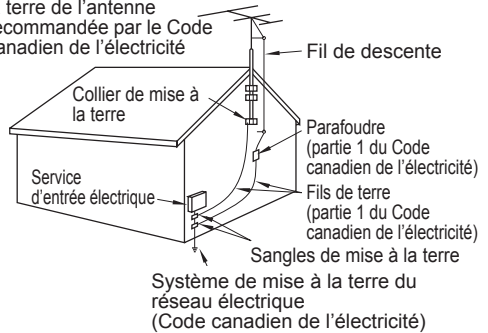

**REMARQUE:** Cet équipement est conçu pour être utilisé en Amérique du Nord et dans tout pays où le système de télévision et le courant alternatif domestique sont exactement les mêmes qu'en Amérique du Nord.

## Avis de la FCC et IC

Cet équipement a été testé et déclaré conforme aux limitations d'un appareil numérique de Classe B, d'après la section 15 des normes FCC. Ces limitations sont conçues pour offrir un niveau de protection raisonnable contre les interférences nuisibles dans une zone résidentielle. Cet équipement produit, utilise et peut émettre une énergie de fréquence radio et, s'il n'est pas installé ni utilisé conformément aux instructions, il risque de causer des interférences nuisibles aux communications radio. Il n'y a toutefois aucune garantie que des interférences ne se produisent pas dans une installation en particulier. Si cet équipement cause des interférences gênantes pour la réception radio ou télévision, ce qui peut être aisément déterminé en l'éteignant puis en le rallumant, l'utilisateur est invité à prendre l'une ou plusieurs des mesures correctives suivantes :

- Réorientez ou déplacez l'antenne de réception.
- Augmentez la distance entre l'équipement et le récepteur.
- Ne branchez par l'équipement dans une prise se trouvant sur le même circuit que celui du récepteur.
- Si vous avez besoin d'aide, consultez le centre de service technique Panasonic ou un technicien radio-télévision expérimenté.

### Précautions FCC :

**Pour assurer une compatibilité continue, suivez les instructions de ce manuel et utilisez uniquement des câbles d'interface blindés lors de la connexion du téléviseur à autres appareils périphériques. Tout changement ou modification non expressément approuvée par la partie responsable peut causer des interférences nuisibles et peut annuler l'autorité de l'utilisateur d'utiliser l'appareil.**

### Avertissement concernant l'exposition au rayonnement RF de la FCC et Industrie Canada (IC) :

- Ce téléviseur comporte un port USB sur le panneau arrière pour utilisation exclusive de l'émetteur suivant en option : adaptateur de réseau local sans fil avec ID de la FCC : H8N-WLU5150 / ID de IC : 1353A-WLU5150.
- Aucun autre émetteur sans fil ne sera utilisé sauf indication contraire lors de sa mise en marché. Les autres émetteurs n'ont pas été évalués sur le plan du risque d'exposition aux ondes électromagnétiques (RF) pour utilisation avec ce téléviseur et pourraient ne pas être conformes aux normes de la FCC et IC.
- L'émetteur décrit ci-dessus est conforme aux limites d'exposition aux rayonnements de la FCC et IC établies pour un environnement non contrôlé à des fins d'utilisation mobile à une distance d'au moins 20 cm (8 po) entre les émetteurs et le corps de l'utilisateur (sauf les extrémités : mains, poignets et pieds) dans les modes d'opération sans fil.

<Seulement pour réseau local sans fil à condition que la transmission se fasse dans les fréquences entre 5,15 et 5,25 GHz>

En raison de son fonctionnement dans des fréquences allant de 5,15 GHz à 5,25 GHz, cet appareil doit être utilisé exclusivement à l'intérieur. La FCC et Industrie Canada exigent que cet appareil soit utilisé à l'intérieur dans les fréquences entre 5,15 GHz et 5,25 GHz afin de réduire le risque de générer des interférences nuisibles aux systèmes de téléphonie mobile satellitaires à canaux partagés. Les radars haute puissance sont désignés comme étant les principaux utilisateurs des bandes de fréquences allant de 5,25 GHz à 5,35 GHz et de 5,65 GHz à 5,85 GHz. Ces stations radar peuvent causer des interférences à cet appareil et(ou) l'endommager.

Responsable :	Panasonic Corporation of North America One Panasonic Way, Secaucus, NJ 07094
Contact :	Panasonic Consumer Marketing Company of North America 1-877-95-VIERA (958-4372)
Courriel :	consumerproducts@panasonic.com

Cet appareil est conforme à la section 15 des règlements de la FCC et aux normes CNR d'Industrie Canada. Son utilisation est assujettie aux deux conditions suivantes :

(1) Cet appareil ne peut produire d'interférence et (2) cet appareil doit accepter toutes les interférences, y compris celles qui sont susceptibles de provoquer un fonctionnement indésirable.

### **AVERTISSEMENT**

Les écrans plats ne sont pas toujours installés sur des supports de montage appropriés ou selon les recommandations du fabricant. Les écrans plats qui sont installés sur des commodes, bibliothèques, étagères, bureaux, haut-parleurs, coffres ou chariots peuvent tomber et causer des blessures graves, voire mortelles.

L'industrie des produits électroniques de consommation (dont Panasonic est membre) s'est engagée à rendre le divertissement à la maison agréable et sécuritaire. Afin de prévenir les risques d'accident, suivez les conseils de sécurité suivants :

#### **OPTEZ POUR LA SÉCURITÉ :**

- Il n'existe pas de guide unique. Suivez les recommandations du fabricant pour l'installation et l'emploi sécuritaire de votre écran plat.
- Lisez attentivement le manuel de l'utilisateur et assurez-vous de bien comprendre les instructions pour une utilisation appropriée de ce produit.
- Ne permettez pas aux enfants de grimper sur le mobilier et les téléviseurs ou de jouer avec ceux-ci.
- N'installez pas d'écran plat sur un meuble pouvant servir de marchepied tel un bureau à tiroirs.
- Gardez à l'esprit que les enfants peuvent s'exciter lorsqu'ils regardent la télévision, surtout sur des écrans plats « plus grands que nature ». Le téléviseur devrait être installé là où il ne peut être poussé, tiré ou basculé.
- Prenez soin de disposer les câbles ou les cordons d'alimentation de façon à ce qu'ils ne puissent être tirés ou agrippés par des enfants.

**MONTAGE MURAL : SI VOUS DÉCIDEZ DE FIXER VOTRE TÉLÉVISEUR À UN SUPPORT MURAL, IL FAUT TOUJOURS :**

- Utiliser un support mural recommandé par le fabricant du téléviseur ou homologué par un organisme indépendant (tel que UL, CSA, ETL).
- Suivre les instructions fournies par les fabricants du téléviseur et du support mural.
- Communiquer avec votre détaillant et se renseigner sur une installation faite par un professionnel si vous avez des doutes sur votre capacité à installer votre téléviseur à écran plat de façon sécuritaire.
- S'assurer que le mur sur lequel vous installez le support est en mesure de l'accepter. Certains supports ne sont pas faits pour être installés sur des murs supportés par des poteaux d'acier ou des blocs de ciment. En cas de doute, communiquez avec un installateur professionnel.
- Pour installer ou retirer le téléviseur, il faut le concours de deux personnes. Les téléviseurs à écran plat peuvent être très lourds.

**Panasonic recommande qu'un technicien qualifié procède à toute installation murale.**

**Pour plus de détails, reportez-vous à la page 8.**

**L'American Academy of Pediatrics (Académie américaine de pédiatrie) recommande de ne pas exposer les enfants de moins de deux ans aux médias. Pour plus de renseignements, consultez [www.aap.org](http://www.aap.org).**



#### **■ À propos du réseau local sans fil intégré**

- Pour utiliser le réseau local sans fil intégré, l'utilisation d'un point d'accès est recommandée.
- Lors de l'utilisation du réseau local sans fil intégré en mode point d'accès, il est possible de connecter jusqu'à 7 appareils. Toutefois la vitesse de transfert va varier en fonction de l'environnement de communication ou des appareils connectés.
- N'utilisez pas le réseau local sans fil intégré pour vous relier à un réseau sans fil (SSID\*) pour lequel vous ne détenez pas de droits d'utilisation. De tels réseaux peuvent figurer sur la liste de résultats d'une recherche de réseaux. Toutefois, leur utilisation pourrait être considérée comme étant le fait d'un accès illégal.
- Assurez-vous que le point d'accès prend en charge WPS\*\*.
- (S'il ne prend pas en charge WPS, la clé de cryptage du point d'accès est requise lors de la configuration des paramètres.)
- Suivez les instructions de l'écran d'installation du point d'accès et configurez les paramètres de sécurité adéquats. Pour obtenir de plus amples renseignements sur la manière de configurer un point d'accès, veuillez consulter le mode d'emploi du point d'accès.
- Pour le réseau sans fil reliant le réseau local sans fil intégré et le point d'accès, nous vous recommandons d'utiliser le protocole 11n (5 GHz). Il est également possible de communiquer avec 11a, 11b, et 11g, mais il est possible que la vitesse de communication ralentisse.
- Si vous changez le réseau sans fil du point d'accès, il est possible que les périphériques qui pouvaient se connecter au réseau local sans fil ne soient plus en mesure de le faire.
- Les données transmises et captées sur ondes radio peuvent être interceptées et compromises.
- Dans la mesure du possible, maintenez ces périphériques à bonne distance du téléviseur : réseau local sans fil, four à micro-ondes et autres dispositifs utilisant les signaux à 2,4 GHz et 5 GHz. Dans le cas contraire, le téléviseur pourrait connaître des défaillances, comme un dysfonctionnement dû à l'interférence des ondes radioélectriques.
- Si du bruit survient en raison d'électricité statique, etc., le téléviseur pourrait cesser de fonctionner en vue de protéger les dispositifs. Le cas échéant, mettez le téléviseur hors marche au moyen de son interrupteur, puis remettez-le en marche.

\*1 SSID est un nom identifiant un réseau sans fil.

\*2 WPS : Installation protégée par technologie Wi-Fi



# Accessoires/Accessoires en option

## Accessoires

Vérifiez que tous les éléments ci-dessous sont bien inclus avec votre téléviseur en cochant leur case.

Télécommande

- N2QAYB000828 (E60)
- N2QAYB000839 (EW60)



Piles (2)

- Format AA



Piédestal

- Montage (p. 9)

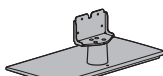

(Illustration)

Cordon

d'alimentation

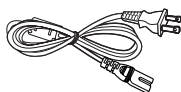

Manuel d'utilisation

Sécurité des enfants

Guide de mise en route rapide

## Accessoires en option

Communiquez avec un détaillant Panasonic pour vous procurer les accessoires en option recommandés. Pour de plus amples renseignements, reportez-vous à la notice d'installation des accessoires.

**Caméra de communication**

● TY-CC20W



• Cette caméra peut être utilisée dans l'outil de communication vidéo.

• Pour de plus amples détails, veuillez lire le manuel afférent à la caméra de communication.

**Support de montage mural**

Veuillez communiquer avec un installateur professionnel pour l'achat d'un support de montage recommandé. Pour de plus amples renseignements, reportez-vous à la notice d'installation du support de montage mural.

**Panneau arrière du téléviseur**

(modèle 42/58/65 po)  
a : 400 mm (15,7 po)  
b : 400 mm (15,7 po)  
(modèle 50 po)  
a : 400 mm (15,7 po)  
b : 200 mm (7,9 po)

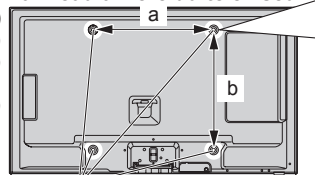

Trous pour l'installation du support de montage mural

Vis pour fixation du téléviseur au support de montage mural (non fournies avec le téléviseur)

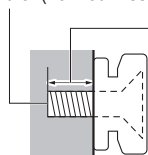

(Vue latérale)

Longueur de la vis :

(modèle 42 po)  
minimum de 14,0 mm (0,56 po),  
maximum de 16,0 mm (0,62 po)  
(modèle 50 po)  
minimum de 18,0 mm (0,71 po),  
maximum de 20,0 mm (0,78 po)  
(modèle 58 po)  
minimum de 15,0 mm (0,60 po),  
maximum de 17,0 mm (0,66 po)  
(modèle 65 po)  
minimum de 19,0 mm (0,75 po),  
maximum de 21,0 mm (0,82 po)

### Avertissement

- Confiez toujours l'installation du téléviseur à un technicien qualifié.
- N'installez jamais ce téléviseur directement sous un éclairage au plafond (tel un projecteur, un réflecteur ou une lampe à halogène) générant un haut degré de chaleur : les pièces en plastique du boîtier pourraient être déformées ou endommagées par la chaleur.
- Installez le support mural avec le plus grand soin. Assurez-vous qu'il n'y a aucun fil électrique ni tuyau dans le mur avant d'installer le support mural.
- Afin de prévenir la chute de l'appareil ou tout risque de blessures, retirez le téléviseur du support mural s'il n'est plus utilisé.
- L'utilisation d'un support mural incorrect ou une installation incorrecte peut faire provoquer la chute de l'appareil et entraîner des blessures ou des dommages à l'appareil.
- Panasonic décline toute responsabilité en cas de dommages ou de blessures causés par l'utilisation d'un support mural incorrect, une installation incorrecte ou le non-respect des directives mentionnées ci-dessus.

## Fixation du téléviseur sur le piédestal

**(A) Vis de montage**  
(noires) (4)



**(C) Support**

(42 po) (50 po) (58/65 po)



**(B) Vis de montage**  
(noires) (4)



**(D) Base**

(42/50 po)

(58/65 po)

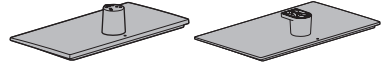

### Fixation du piédestal

(modèle 42/50 po)

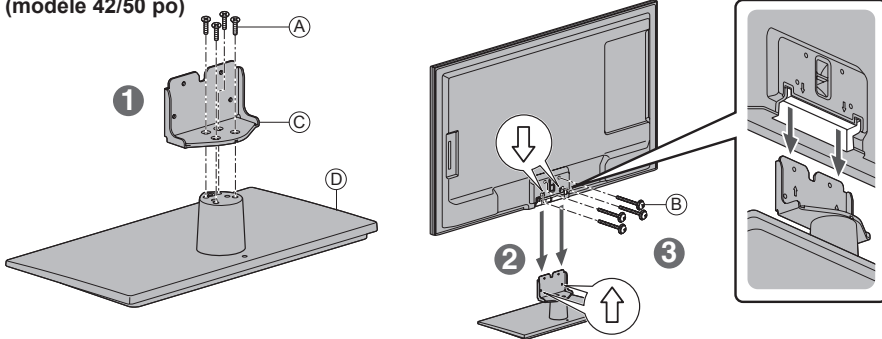

(modèle 58/65 po)

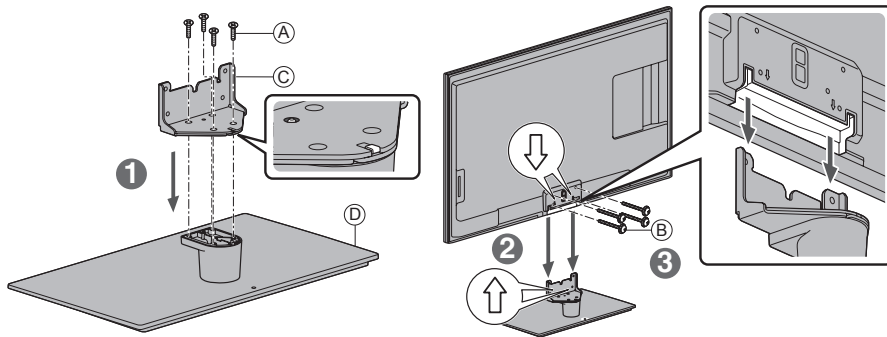

### Retrait du piédestal du téléviseur

Assurez-vous de retirer le piédestal de la manière suivante lorsque vous utilisez le support d'installation murale ou réemballez le téléviseur.

- 1 Retirez les vis de montage (B) du téléviseur.
- 2 Soulevez le téléviseur du piédestal.
- 3 Enlevez les vis de montage (A) du support.

### Avertissement

**Ne démontez ni ne modifiez le piédestal.**

- Cela pourrait faire basculer l'appareil et l'endommager ou blesser quelqu'un.

### Mises en garde

**N'utilisez que le piédestal fourni avec ce téléviseur.**

- Sinon, l'appareil pourrait tomber et être abîmé, ce qui pourrait causer des blessures.

**N'utilisez pas le piédestal s'il est tordu ou endommagé.**

- Si vous utilisez le piédestal alors qu'il est rompu, il risque d'être endommagé encore davantage, et vous risqueriez de vous blesser. Adressez-vous dès que possible à votre détaillant Panasonic.

**Lors de l'installation, veillez à bien serrer toutes les vis.**

- Si vous ne serrez pas suffisamment les vis lors du montage, le piédestal ne sera pas assez solide pour supporter le téléviseur ACL, et il risquerait de tomber et d'être endommagé, ce qui pourrait causer des blessures.

**Lors du retrait du piédestal, n'enlevez pas ce dernier selon une autre méthode que celle indiquée. (p. 9)**

- Sinon, le téléviseur ou le piédestal pourrait basculer et être endommagé, ce qui pourrait causer des blessures.

## Mise en place des piles de la télécommande

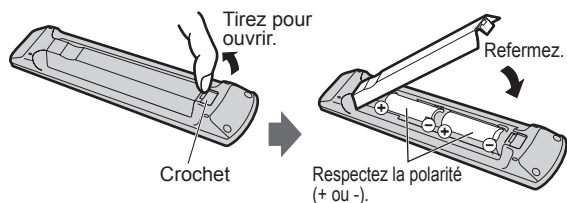

### Mises en garde

- L'installation incorrecte des piles peut entraîner une fuite de l'électrolyte provoquant la corrosion de la télécommande.
- N'utilisez pas à la fois une pile neuve et une pile usagée.
- N'utilisez pas en même temps deux types de piles (par exemple, une pile au carbone zinc et une pile alcaline).
- N'utilisez pas de piles rechargeables (Ni-Cd).
- Ne démontez pas et ne chauffez pas les piles.

# Connexions

## Panneaux de raccordement

Panneau arrière du téléviseur

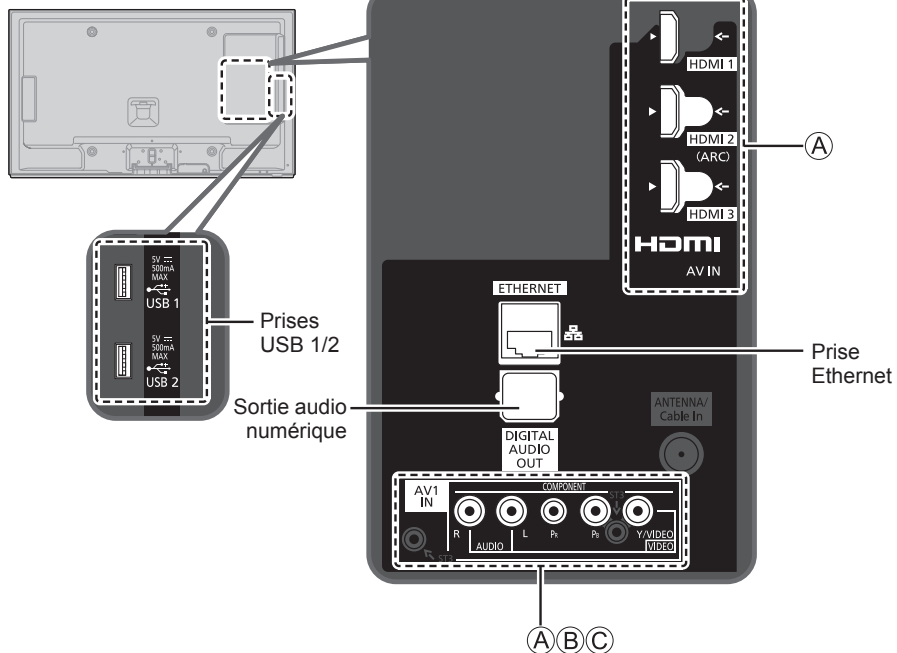

- Pour les raccordements (A), (B) et (C), veuillez consulter la page 13.

## Raccordement d'une antenne ou de la câblodistribution

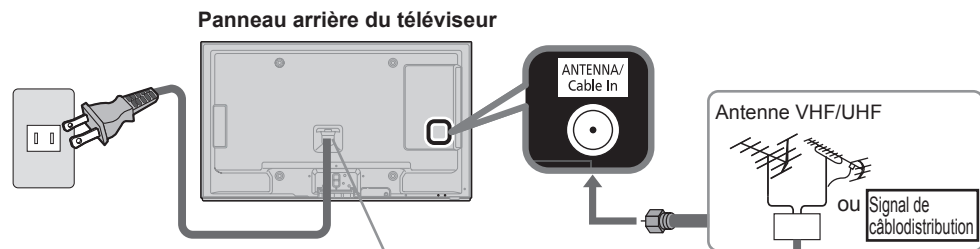

### Cordon d'alimentation

Ne branchez le cordon qu'après avoir fait tous les autres raccordements.

### Insérez le cordon d'alimentation (fourni) à fond.

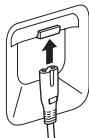

#### Important :

- Débranchez d'abord le cordon d'alimentation de la prise murale.
- Le cordon d'alimentation fourni a été conçu pour être utilisé uniquement avec cet appareil.

### Antenne VHF/UHF

- NTSC (National Television System Committee) : Système de télévision analogique  
ATSC (Advanced Television Systems Committee) :  
Normes pour la télévision numérique, y compris la télévision haute définition (TVHD), la télévision à définition standard (TVDS), la distribution de données, le rendu ambiophonique multicanal et la télévision interactive.

### Câblodistribution

- Il est nécessaire d'être abonné à un service de câblodistribution pour capter les émissions diffusées sur le câble.
- La connexion pour la réception en haute définition peut se faire au moyen d'un câble HDMI ou composante vidéo. (p. 13)

### Remarques

- Si un câblodistributeur est utilisé, l'équipement externe ainsi que les câbles vidéo illustrés dans le présent manuel ne sont pas fournis avec le téléviseur.
- Pour de plus amples renseignements, visitez : [www.panasonic.ca](http://www.panasonic.ca)

Supérieur

## A Bornes HDMI

(Décodeur / Enregistreur DVD / Lecteur Blu-ray Disc™ / Caméscope / etc.)

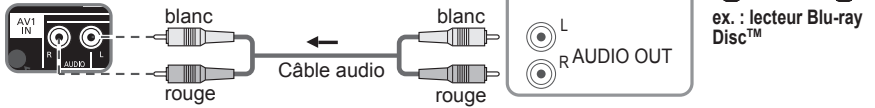
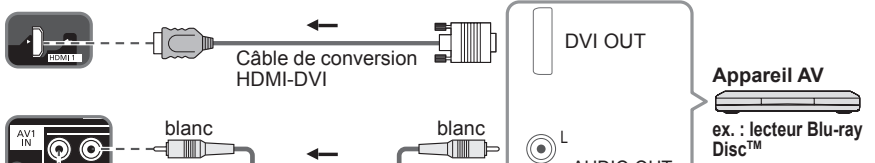
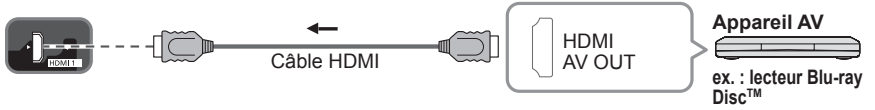

## B Prises COMPONENT (Enregistreur DVD / Lecteur Blu-ray Disc™ / etc.)

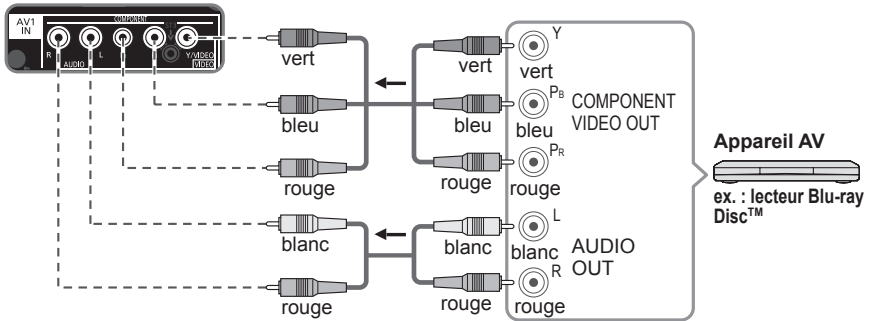

## C Prises COMPOSITE

(Caméscope / Console de jeux / Enregistreur DVD / etc.)

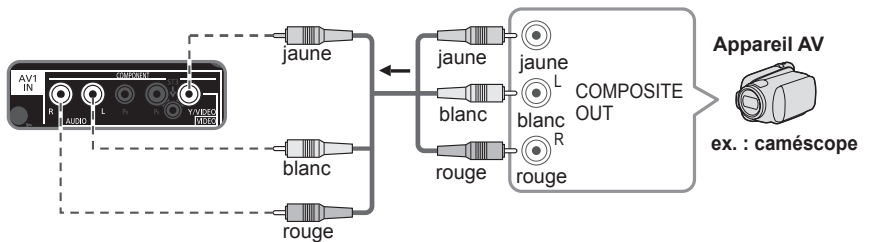

Moyen

De base  
(non HD)

### Remarques

- Dans certains cas, selon le type de câble ou l'appareil, le raccordement pourrait ne pas être possible.
- La prise verte est partagée par les raccordements aux prises COMPONENT et COMPOSITE (VIDEO IN). Lors d'un raccordement à la prise COMPOSITE (VIDEO IN), le connecteur jaune (vidéo) devrait être inséré dans la prise verte.

## Raccordement audio

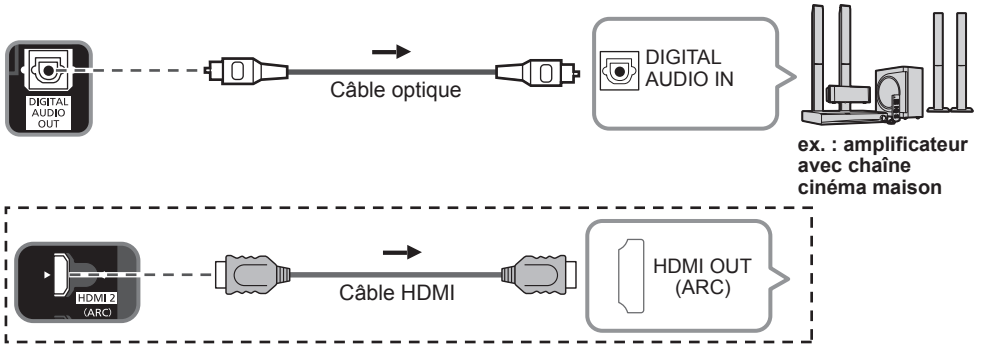

Le raccordement HDMI est possible lors du raccordement d'un appareil audio doté de la fonction ARC (canal de retour audio).

- Consultez l'aide électronique (p. 19) pour le raccordement au réseau, à VIERA Link ou tout autre raccordement.

Panasonic ne garantit pas le fonctionnement et la performance d'équipement périphérique en provenance d'autres fabricants et décline toute obligation ou tout dommage causé par l'utilisation de tel équipement périphérique.

# Emplacement des commandes

## Emplacement des commandes/voiyants

### Panneau avant du téléviseur

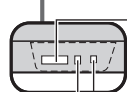

Capteur de signal de télécommande  
Portée maximale de la télécommande : 7 m (23 pi)  
de l'avant du téléviseur.

Voyant d'alimentation (en marche : rouge; hors marche : éteint)

C.A.T.S. (Système de repérage automatique du contraste)

### Panneau arrière du téléviseur

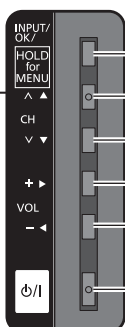
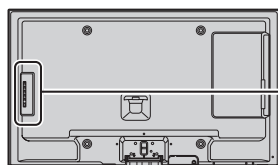

Change le mode d'entrée.  
Sélectionne les rubriques du menu et du sous-menu.  
(Appuyez et maintenez une pression pour accéder au MENU.)

Sélectionne les canaux en séquence.

Réglage du volume

Interrupteur

- Une illustration du panneau des commandes s'affiche à l'écran lors de son utilisation.

### Remarques

- Tant que le cordon d'alimentation est branché, le téléviseur consomme un peu d'énergie.
- Ne placez aucun objet entre le capteur de signal de la télécommande sur le téléviseur et la télécommande.



## Télécommande



# Réglage initial

L'écran de réglage initial s'affiche uniquement lorsque le téléviseur est mis en marche pour la première fois après que le cordon d'alimentation ait été branché dans la prise de courant.

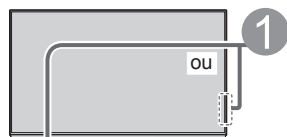

## 1 Appuyez sur l'interrupteur pour mettre le téléviseur en marche.

(Télé) (Télécommande)

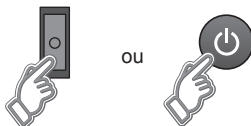

## 2 Configurez les rubriques suivantes.

- **Sélectionnez la langue d'affichage.**
- **Sélectionnez votre pays.**
- **Sélectionnez votre mode de visionnement.**  
**(Assurez-vous de sélectionner le mode "Usage à domicile".)**  
Si vous sélectionnez "Démonstration en magasin" par erreur, l'écran de confirmation s'affichera.  
Pour afficher de nouveau l'écran "Réglage du mode de visionnement" et sélectionner "Usage à domicile", effectuez une des étapes suivantes.
  - Appuyez et maintenez enfoncé l'interrupteur sur le panneau arrière pendant au moins 5 secondes.
  - Débranchez le cordon d'alimentation pendant 30 secondes et rebranchez-le.
- **Effectuez le raccordement au réseau.**  
Suivez les instructions qui s'affichent à l'écran pour effectuer le raccordement au réseau.
- **Réglage ANT/Câble**  
Paramétrez selon la réception de la programmation. Sélectionnez "Oui" lors d'une connexion à un câblosélecteur, récepteur de télévision par satellite ou un récepteur à fibre optique. Sélectionnez "Non" lors de la connexion d'un câble coaxial à la prise vissable Antenna/Cable In. Dans ce cas, il sera nécessaire d'effectuer un balayage pour connaître les canaux qui sont disponibles dans votre région.
- **Réglez l'horloge.**  
Sélectionnez le mode horloge et effectuez d'autres réglages. Lorsque "Auto" est sélectionné, l'horloge est réglée automatiquement selon le fuseau horaire et l'heure avancée. Le téléviseur doit être connecté à Internet pour utiliser cette fonction.
- **Terminez le réglage initial.**  
L'écran de fin d'exécution est affiché.

## 3 Sélectionnez le type d'écran d'accueil.

Le "Tutoriel" de "Mon écran d'accueil" s'amorce.

Suivez les instructions du "Tutoriel" pour sélectionner l'écran d'accueil désiré.

Exemple : Sélection de l'écran d'accueil



Exemple : Écran personnalisé

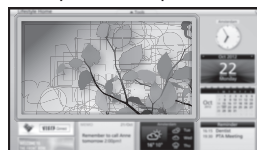

- "L'écran d'accueil" est l'écran de démarrage qui s'affiche lorsque le téléviseur est mis en marche ou sur pression de la touche HOME.

# Opérations

## Mettez l'appareil en marche

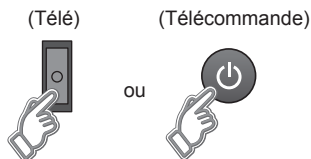

Le dernier écran d'accueil visionné s'affiche à chaque fois que le téléviseur est mis en marche.

Exemple : Écran personnalisé



Exemple : Écran du contenu sélectionné

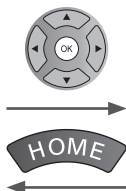

- Pour revenir à "l'écran d'accueil" à tout moment



- Il est possible de personnaliser "Écran d'accueil" et d'afficher les informations désirées, d'accéder à des fonctions spécifiques ou de sélectionner "Écran d'accueil" par défaut, etc. Pour plus de détails, suivez les instructions à l'écran ou consultez l'aide électronique (Visionnement de la télévision > Mon écran d'accueil > Réglages).

## Visionnement de la télévision

### Sélectionnez l'écran de télévision à partir de "Écran d'accueil".



Pour regarder la télévision à partir d'un câblosélecteur, récepteur de télévision par satellite ou toute autre source (DVD, DVR, console de jeux, etc.), appuyez sur la touche INPUT et sélectionnez la source appropriée.

## Accès aux applications

### Accédez à "Liste des applications" et sélectionnez une fonction.

Exemple : Liste des applications



- La touche APPS donne accès aux applications disponibles sur le téléviseur.
- Pour connaître le fonctionnement de chacune et configurer la liste des applications, suivez les instructions à l'écran ou consultez l'aide électronique (Fonctions pratiques > Utilisation de la liste des applications).

# Utilisation de l'aide électronique (manuel intégré)

L'aide électronique est un manuel intégré qui vous guide dans l'apprentissage des diverses fonctions du téléviseur. Appuyez sur la touche eHELP pour y accéder.

## 1 Affichez l'aide électronique.

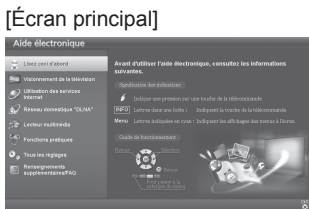

Lorsque vous accédez à nouveau à l'aide électronique après avoir quitté, l'écran de confirmation apparaît lors de la syntonisation sur le téléviseur. Vous pouvez sélectionner "Écran principal" ou "Dernière page".

## 2 Sélectionnez la page désirée à partir du menu.



Catégories

Menus

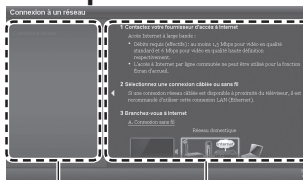

Sous-menus

Page désirée

RETURN



Pour retourner au menu/niveau précédent



EXIT



Pour quitter l'aide électronique



① sélection

① sélection

① sélection

① sélection

① sélection

① sélection

② suivant

② suivant

② suivant

② suivant

② suivant

② suivant

Défilement vers le haut/bas (Le cas échéant, la barre de défilement apparaît.)

### ■ Pour passer à la rubrique du menu

Affichage du menu correspondant à la page d'explication.



- La rubrique du menu n'est pas disponible selon la situation ou l'état.

# Foire aux questions (FAQ)

Questions	Réponses
<b>Comment puis-je confirmer que mon téléviseur fonctionne normalement?</b>	<ul style="list-style-type: none"><li>● Ce téléviseur est équipé d'une fonction d'auto-essai. Appuyez sur la touche MENU de la télécommande et naviguez vers le bas pour sélectionner Aide et accéder à la fonction Auto-essai du téléviseur. Effectuez l'essai et suivez les instructions à l'écran.</li></ul>
<b>Pourquoi la télécommande ne fonctionne-t-elle pas?</b>	<ul style="list-style-type: none"><li>● Vérifiez l'état des piles et assurez-vous qu'elles soient du même type et que la polarité (+, -) a été respectée.</li><li>● Pour piloter les fonctions d'autres appareils, tel le changement de canal sur un câblosélecteur ou un récepteur de télévision par satellite ou encore un lecteur Blu-ray d'une marque autre que Panasonic, utilisez la télécommande fournie avec l'appareil en question.</li></ul>
<b>Pourquoi n'y a-t-il pas d'image ou seulement un écran bleu, noir ou brouillé?</b>	<ul style="list-style-type: none"><li>● Assurez-vous que le cordon d'alimentation est branché et que le téléviseur est en marche (le voyant à DEL rouge sur le panneau avant devrait être allumé; il ne devrait pas clignoter).</li><li>● Appuyez sur la touche INPUT de la télécommande pour sélectionner la source appropriée.</li><li>● Vérifiez que toutes les connexions sont adéquates et sûres.</li><li>● Si une source vidéo externe est utilisée, tel un câblosélecteur/récepteur de télévision par satellite ou un lecteur DVD, assurez-vous que l'appareil est en marche et fonctionne correctement.</li><li>● Appuyez sur MENU sur la télécommande. Si le menu est affiché, le téléviseur fonctionne correctement; vérifiez à nouveau les étapes précédentes.</li></ul>
<b>Pourquoi n'y a-t-il pas d'image à l'écran et le voyant d'alimentation clignote-t-il?</b>	<ul style="list-style-type: none"><li>● Le téléviseur s'est automatiquement mis hors marche par mesure de protection. Débranchez le téléviseur pendant quelques minutes, puis rebranchez-le. Il pourrait y avoir eu une surtension temporaire sur le secteur; le problème pourrait avoir été résolu. Si le voyant se remet à clignoter, composez le 1-877-95-VIERA (États-Unis) ou 1-866-330-0014 (Canada).</li></ul>

# Entretien et nettoyage

**Débranchez d'abord le cordon d'alimentation de la prise de courant.**

## Panneau d'affichage

L'avant du panneau d'affichage a reçu un traitement spécial. Essayez soigneusement la surface du panneau en utilisant seulement un chiffon doux sans peluche.

- Si la surface est particulièrement sale après avoir retiré la poussière, trempez un chiffon doux non pelucheux dans un détergent liquide doux (1 part de détergent liquide pour 100 parts d'eau), puis essorez le chiffon pour retirer l'excès de liquide. Utilisez ce chiffon pour essuyer la surface du panneau d'affichage, puis essuyez-la avec un chiffon sec du même type jusqu'à ce qu'elle soit complètement sèche.
- Ne rayez pas ou ne cognez pas la surface du panneau avec les ongles ou un objet rigide, sinon vous abîmerez la surface. En outre, évitez tout contact avec des produits volatils tels que des insecticides à vaporiser, des solvants ou des diluants, sinon le fini de la surface sera abîmé.

## Coffret

Si le coffret est sale, essuyez-le avec un chiffon doux et sec.

- Si le coffret est très sale, trempez le chiffon dans de l'eau additionnée d'un peu de détergent liquide doux, puis essorez le chiffon bien à fond. Utilisez ce chiffon pour essuyer le coffret, puis essuyez-le avec un chiffon sec.
- Veillez à ce que le détergent liquide n'entre pas en contact direct avec la surface du téléviseur. Si des gouttes d'eau pénètrent dans l'appareil, des anomalies de fonctionnement se produiront.
- Évitez tout contact avec des produits volatils tels que des insecticides à vaporiser, des solvants ou des diluants, sinon la surface du coffret pourra être abîmée ou le revêtement s'écaillera.
- Ne laissez pas le téléviseur trop longtemps en contact avec des articles en caoutchouc ou en PVC.

## Piédestal

**Nettoyage**

- Essayez les surfaces avec un chiffon doux et sec. Si le piédestal est très sale, nettoyez-le à l'aide d'un chiffon imprégné d'une solution légère de détergent liquide doux, puis essuyez avec un chiffon sec. N'utilisez pas de produits tels que des solvants, des diluants ou de la cire ménagère pour le nettoyage, car ces produits risquent d'abîmer le revêtement du piédestal.  
Remarque : Si vous utilisez un chiffon traité chimiquement, suivez la notice d'utilisation du chiffon.
- Ne fixez pas de ruban adhésif ou d'étiquettes, car ils risquent de salir la surface du piédestal. Ne le laissez pas en contact prolongé avec des produits en caoutchouc ou en vinyle ou similaire. (Ceci pourrait le détériorer.)

## Fiche du cordon d'alimentation

Nettoyez régulièrement la fiche du cordon d'alimentation.

Remarque : L'accumulation de poussière et d'humidité peut entraîner un risque d'incendie ou de choc électrique.

# Spécifications

		TC-L42E60/TC-L42EW60	TC-L50E60
<b>Alimentation</b>		110 - 127 V c.a., 60 Hz	
<b>Consommation de courant (Nominale/En attente)</b>		74 W / 0,2 W	96 W / 0,2 W
<b>Panneau d'affichage</b>	<b>Type de panneau</b>	Écran ACL (rétroéclairage DEL)	
	<b>Taille de l'écran</b>	42 po (42,0 po en diagonale)	50 po (49,5 po en diagonale)
	<b>L x H x diagonale</b>	930 mm x 523 mm x 1 067 mm (36,6 po x 20,6 po x 42,0 po)	1 096 mm x 616 mm x 1 257 mm (43,1 po x 24,2 po x 49,5 po)
	<b>Nombre de pixels</b>	1 920 x 1 080	
<b>Sortie des haut-parleurs</b>		20 W [10 W + 10 W] (D.H.T. de 10 %)	
<b>Nombre de canaux (Numérique/Analogique)</b>		VHF / UHF : 2 - 69, Câblodistribution : 1 - 135	
<b>Conditions de fonctionnement</b>		Température : 0 °C à 35 °C (32 °F à 95 °F) Humidité relative : 20 % à 80 % (sans condensation)	
<b>Prises de connexion</b>	<b>VIDEO IN</b>	Prise RCA (VIDEO, AUDIO-L, AUDIO-R)	
	<b>COMPONENT IN</b>	Prise RCA (Y, P <sup>B</sup> , P <sup>R</sup> , AUDIO-L, AUDIO-R)	
	<b>HDMI IN 1/2/3</b>	Connecteur HDMI de type A (Prend en charge la fonction "HDAVI Control 5".)	
	<b>USB 1/2</b>	USB 2.0 Connecteur de type A 5 V c.c., max. 500 mA	
	<b>DIGITAL AUDIO OUT</b>	PCM / Dolby Digital, Fibre optique	
	<b>Autres</b>	ETHERNET (10BASE-T/100BASE-TX)	
<b>Dimensions</b>	<b>Avec piédestal (L x H x P)</b>	957 mm x 619 mm x 217 mm (37,7 po x 24,4 po x 8,6 po)	1 121 mm x 710 mm x 275 mm (44,2 po x 28,0 po x 10,9 po)
	<b>Téléviseur seulement (L x H x P)</b>	957 mm x 564 mm x 49 mm (37,7 po x 22,2 po x 2,0 po)	1 121 mm x 655 mm x 49 mm (44,2 po x 25,8 po x 2,0 po)
<b>Poids</b>	<b>Avec piédestal</b>	15,0 kg (33,1 lb)	20,5 kg (45,2 lb)
	<b>Téléviseur seulement</b>	13,5 kg (29,8 lb)	17,5 kg (38,6 lb)

		TC-L58E60	TC-L65E60
<b>Alimentation</b>		110 - 127 V c.a., 60 Hz	
<b>Consommation de courant (Nominale/En attente)</b>		152 W / 0,2 W	170 W / 0,2 W
<b>Panneau d'affichage</b>	<b>Type de panneau</b>	Écran ACL (rétroéclairage DEL)	
	<b>Taille de l'écran</b>	58 po (57,5 po en diagonale)	65 po (64,5 po en diagonale)
	<b>L x H x diagonale</b>	1 270 mm x 721 mm x 1 461 mm (50,0 po x 28,4 po x 57,5 po)	1 428 mm x 804 mm x 1 639 mm (56,2 po x 31,6 po x 64,5 po)
	<b>Nombre de pixels</b>	1 920 x 1 080	
<b>Sortie des haut-parleurs</b>		20 W [10 W + 10 W] (D.H.T. de 10 %)	
<b>Nombre de canaux (Numérique/Analogique)</b>		VHF / UHF : 2 - 69, Câblodistribution : 1 - 135	
<b>Conditions de fonctionnement</b>		Température : 0 °C à 35 °C (32 °F à 95 °F) Humidité relative : 20 % à 80 % (sans condensation)	
<b>Prises de connexion</b>	<b>VIDEO IN</b>	Prise RCA (VIDEO, AUDIO-L, AUDIO-R)	
	<b>COMPONENT IN</b>	Prise RCA (Y, P <sup>B</sup> , P <sup>R</sup> , AUDIO-L, AUDIO-R)	
	<b>HDMI IN 1/2/3</b>	Connecteur HDMI de type A (Prend en charge la fonction "HDAVI Control 5".)	
	<b>USB 1/2</b>	USB 2.0 Connecteur de type A 5 V c.c., max. 500 mA	
	<b>DIGITAL AUDIO OUT</b>	PCM / Dolby Digital, Fibre optique	
	<b>Autres</b>	ETHERNET (10BASE-T/100BASE-TX)	
<b>Dimensions</b>	<b>Avec piédestal (L x H x P)</b>	1 296 mm x 818 mm x 333 mm (51,1 po x 32,2 po x 13,2 po)	1 458 mm x 902 mm x 333 mm (57,4 po x 35,6 po x 13,2 po)
	<b>Téléviseur seulement (L x H x P)</b>	1 296 mm x 762 mm x 49 mm (51,1 po x 30,0 po x 2,0 po)	1 458 mm x 846 mm x 52 mm (57,4 po x 33,3 po x 2,1 po)
<b>Poids</b>	<b>Avec piédestal</b>	30,0 kg (66,2 lb)	37,5 kg (82,7 lb)
	<b>Téléviseur seulement</b>	25,5 kg (56,3 lb)	33,0 kg (72,8 lb)

## Réseau local sans fil

<b>Conformité aux normes et plage de fréquences</b> *1, *2	IEEE 802.11a/n : 5,15 GHz - 5,35 GHz, 5,47 GHz - 5,85 GHz IEEE 802.11b/g/n : 2,400 GHz - 2,4835 GHz
<b>Sécurité</b>	WPA2-PSK (TKIP/AES) WPA-PSK (TKIP/AES) WEP (64 bits/128 bits)

\*1 La fréquence et le canal varient selon le pays.

\*2 802.11b/g/n CH1 ~ CH11 : Pour utilisation seulement aux États-Unis et au Canada.

### Remarque

- La conception et les spécifications sont sous réserve de modifications. Le poids et les dimensions sont approximatifs.



# Garantie limitée

## Panasonic Canada Inc.

5770, Ambler Drive, Mississauga (Ontario) L4W 2T3

### PRODUIT PANASONIC – GARANTIE LIMITÉE

Panasonic Canada Inc. garantit que ce produit est exempt de défauts de matériaux et de main-d'œuvre dans un contexte d'utilisation normale pendant la période indiquée ci-après à compter de la date d'achat original et, dans l'éventualité d'une défectuosité, accepte, à sa discrétion, de (a) réparer le produit avec des pièces neuves ou remises à neuf, (b) remplacer le produit par un produit neuf ou remis à neuf d'une valeur équivalente ou (c) rembourser le prix d'achat. La décision de réparer, remplacer ou rembourser appartient à Panasonic Canada Inc.

Téléviseurs Viera (46 po et plus)	Service à domicile	Un (1) an, pièces (y compris l'écran) et main-d'œuvre
Téléviseurs Viera (moins de 46 po)	Service en atelier	Un (1) an, pièces (y compris l'écran) et main-d'œuvre

Le service à domicile n'est offert que dans les régions accessibles par routes et situées dans un rayon de 50 km d'un centre de service Panasonic agréé.

Le service à domicile exige un accès complet et facile au produit par le technicien du centre de service agréé et n'inclut pas le retrait ni la réinstallation d'un appareil déjà installé. Si l'appareil doit être retiré pour fins de réparation, cette décision est à l'entière discrétion du technicien du centre de service. Sous aucune considération, ni Panasonic Canada Inc. ni le centre de service agréé ne peuvent être tenus responsables de tout dommage spécial, indirect ou consécutif.

La présente garantie n'est fournie qu'à l'acheteur original d'un des produits de marque Panasonic indiqués plus haut, ou à la personne l'ayant reçu en cadeau, vendu par un détaillant Panasonic agréé au Canada et utilisé au Canada. Le produit ne doit pas avoir été « vendu tel quel » et doit avoir été livré à l'état neuf dans son emballage d'origine.

**POUR ÊTRE ADMISSIBLE AUX SERVICES AU TITRE DE LA PRÉSENTE GARANTIE, LA PRÉSENTATION D'UN REÇU D'ACHAT OU DE TOUTE AUTRE PIÈCE JUSTIFICATIVE DE LA DATE D'ACHAT ORIGINAL, INDIQUANT LE MONTANT PAYÉ ET LE LIEU DE L'ACHAT, EST REQUISE.**

#### **RESTRICTIONS ET EXCLUSIONS**

La présente garantie COUVRE SEULEMENT les défaillances attribuables à un défaut des matériaux ou à un vice de fabrication et NE COUVRE PAS l'usure normale ni les dommages esthétiques. La présente garantie NE COUVRE PAS NON PLUS les dommages subis pendant le transport, les défaillances causées par des produits non fournis par Panasonic Canada Inc. ni celles résultant d'un accident, d'un usage abusif ou impropre, de négligence, d'une manutention inadéquate, d'une mauvaise application, d'une altération, d'une installation ou de réglages impropres, d'un mauvais réglage des contrôles de l'utilisateur, d'un mauvais entretien, d'une surtension temporaire, de la foudre, d'une modification, de la pénétration de sable, de liquides ou d'humidité, d'une utilisation commerciale (dans un hôtel, un bureau, un restaurant ou tout autre usage par affaires ou en location), d'une réparation effectuée par une entité autre qu'un centre de service Panasonic agréé ou encore d'une catastrophe naturelle. Les piles sèches sont également exclues de la présente garantie.

CETTE GARANTIE LIMITÉE ET EXPRESSE REMPLACE TOUTE AUTRE GARANTIE, EXPRESSE OU IMPLICITE, INCLUANT LES GARANTIES IMPLICITES DU CARACTÈRE ADÉQUAT POUR LA COMMERCIALISATION ET UN USAGE PARTICULIER. PANASONIC CANADA INC. N'AURA D'OBLIGATION EN AUCUNE CIRCONSTANCE POUR TOUT DOMMAGE DIRECT, INDIRECT OU CONSÉCUTIF RÉSULTANT DE L'UTILISATION DE CE PRODUIT OU DÉCOULANT DE TOUTE DÉROGATION À UNE GARANTIE EXPRESSE OU IMPLICITE. (À titre d'exemple, cette garantie exclut les dommages relatifs à une perte de temps, le transport jusqu'à et depuis un centre de service agréé, la perte ou la détérioration de supports ou d'images, de données ou de tout autre contenu en mémoire ou enregistré. Cette liste n'est pas exhaustive et n'est fournie qu'à des fins explicatives.)

Certaines juridictions ne reconnaissent pas les exclusions ou limitations de dommages indirects ou consécutifs, ou les exclusions de garanties implicites. Dans de tels cas, les limitations stipulées ci-dessus peuvent ne pas être applicables. La présente garantie vous confère des droits précis; vous pourriez aussi avoir d'autres droits pouvant varier selon votre province ou territoire de résidence.

#### **SERVICE SOUS GARANTIE**

**Pour tout renseignement sur les produits et de l'assistance technique, veuillez communiquer avec :**

Notre centre de service à la clientèle : Ligne sans frais : 1-866-330-0014

ou visitez le site Web suivant : <https://concierge.panasonic.ca>

**Pour toute réparation, veuillez communiquer avec un agent de service à la clientèle VIERA aux coordonnées indiquées ci-dessus.**

#### **EXPÉDITION D'UN PRODUIT À UN CENTRE DE SERVICE**

Emballer soigneusement, de préférence dans son carton d'origine, et expédiez, franco de port, suffisamment assuré.

Accompagnez le tout d'une description de la défectuosité présumée et d'une pièce justificative de la date d'achat original.

