

Consignation du numéro de série

Les numéros de modèle et de série de ce produit se trouvent sur sa face arrière. Notez ce numéro de série dans l'espace réservé à cet effet ci-dessous et conservez ce manuel et votre facture comme preuve de votre achat, pour aider à identifier l'appareil en cas de perte ou de vol et pour recours à la garantie.

Modèle _____

Numéro de série _____

**Panasonic Consumer Marketing Company of North America,
Division of Panasonic Corporation of North America**
One Panasonic Way, Secaucus
New Jersey 07094 U.S.A.

Panasonic Canada Inc.
5770 Ambler Drive
Mississauga, Ontario
L4W 2T3 CANADA

Panasonic®

Modèles

TC-P42X5

TC-P50X5



Numérisez, regardez et découvrez comment obtenir le maximum de votre téléviseur

<http://rd.pnaqr.com/TC-P00X5/2/2/>

Manuel d'utilisation

Téléviseur à plasma HD 720p de

42/50 po

(41,9/49,9 po en diagonale)

VIERA

Pour obtenir de l'assistance (États-Unis/Porto Rico), appelez le:

1-877-95-VIERA (958-4372)

www.panasonic.com/help

Pour obtenir de l'assistance (Canada), appelez le:

1-866-330-0014

concierge.panasonic.ca

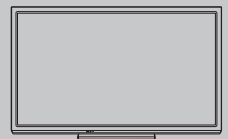

Français

Nous vous remercions d'avoir arrêté votre choix sur cet appareil Panasonic.

Avant d'utiliser l'appareil, lire attentivement le présent manuel et le conserver pour référence ultérieure.

Les images montrées dans le présent manuel n'y sont qu'à des fins d'illustration.

TQB2AA0639-1

Ce produit intègre le logiciel ou la technologie suivant :

- (1) le logiciel développé en partie sur la base du Independent JPEG Group,
- (2) le logiciel mis au point par Freetype Project,
- (3) le logiciel utilisé sous licence en vertu de la Licence publique générale GNU, version 2 (GPL v2) et(ou),
- (4) un logiciel libre autre que celui utilisé sous licence de GPL et(ou) LGPL.

Pour le logiciel indiqué sous (3), consulter les termes de la licence GPL, selon le cas, à l'adresse : <http://www.gnu.org/licenses/old-licenses/gpl-2.0.html>

En outre, le logiciel sous (3) est protégé par droit d'auteur par plusieurs personnes.

Consulter l'indication de droit d'auteur de ces personnes à l'adresse

<http://www.am-linux.jp/dl/DTV12UM/>

Le logiciel GPL est distribué dans l'espoir qu'il puisse être utile, mais SANS AUCUNE GARANTIE, sans même la garantie implicite de COMMERCIALISATION ou D'ADÉQUATION À UN USAGE PARTICULIER.

Au moins trois (3) ans après la livraison des produits, Panasonic fournira à tout tiers qui communiquera avec nous à l'adresse fournie ci-dessous, contre des frais ne dépassant pas notre coût de distribution du code source, une copie complète lisible par machine du code source correspondant couvert par GPL v2.

Information de contact

cdrequest@am-linux.jp

Le code source couvert par GPL v2 est également disponible gratuitement pour vous et tout autre membre du public depuis notre site Web ci-dessous.

<http://www.am-linux.jp/dl/DTV12UM/>

Pour les logiciels indiqués sous (3) et (4), consulter les termes de la licence applicable inclus dans le menu "Configuration" de cet appareil.

Ce produit est autorisé en vertu de la licence d'utilisation du portefeuille de brevets AVC pour l'utilisation non commerciale à des fins personnelles par un consommateur en vue de (i) coder une vidéo conformément à la norme AVC (« AVC Video ») et(ou) (ii) décoder une vidéo AVC codée par un consommateur dans le cadre d'une activité non commerciale à des fins personnelles et(ou) obtenue d'un fournisseur de vidéos autorisé à fournir des vidéos AVC. Aucune licence n'est consentie pour toute autre utilisation ni ne doit être considérée comme autorisant toute autre utilisation. Des renseignements additionnels peuvent être obtenus auprès de MPEG LA, LLC. Allez à <http://www.mpegla.com>.

■ Ne pas afficher une image fixe pendant une période prolongée

Cela peut causer la rétention de l'image à l'écran (un phénomène appelé "rémanence"). Cela n'est pas considéré comme étant une défectuosité et n'est donc pas couvert par la garantie.



Afin de prévenir la rémanence, l'économiseur d'écran est automatiquement activé après quelques minutes d'inactivité (si aucun signal n'est acheminé ou aucune opération effectuée).

Images fixes typiques

- Numéro de canal et autres logos
- Image affichée au format 4:3
- Photo sur carte SD
- Jeu vidéo
- Image d'un ordinateur

■ Positionnement du téléviseur

- Ne pas placer le téléviseur dans un endroit où il serait exposé aux rayons solaires directs ou tout autre éclairage intense (y compris les reflets).
- Certains types de lampes fluorescentes peuvent réduire le rayon d'action de la télécommande.

HDMI

HDMI, le logo HDMI et High-Definition Multimedia Interface sont des marques de commerce ou des marques déposées de HDMI Licensing LLC aux États-Unis et dans d'autres pays.



Le logo SDHC est une marque de commerce de SD-3C, LLC.

AVCHD

"AVCHD" et le logo "AVCHD" sont des marques de commerce de Panasonic Corporation et de Sony Corporation.



Ce produit est conforme aux normes ENERGY STAR dans le mode "Usage à domicile" lequel permet des économies d'énergie. Toute modification du paramétrage du mode "Usage à domicile" ou des autres paramétrages par défaut pourrait entraîner une consommation d'énergie dépassant les normes ENERGY STAR.

Fabriqué sous licence de Dolby Laboratories. DOLBY et le symbole double D sont des marques de commerce de Dolby Laboratories.



Table des matières

À lire attentivement

- Mesures de sécurité 4

Mise en route

- Accessoires/Accessoire en option 7
- Connexions 10
- Emplacement des commandes 12
- Réglage initial 13

Fonctions de base

- Visionnement de la télévision 14
- Visionnement de contenu à partir de périphériques 16
- Utilisation du lecteur multimédia 17

Fonctions avancées

- Programmation et édition des canaux 22
- Identification des prises 24
- Utilisation des fonctions des menus 25

Renseignements supplémentaires

- Informations techniques 29
- Entretien et nettoyage 33
- Foire aux questions (FAQ) 34
- Spécifications 36
- Index 37
- Garantie limitée 38

Mise en route

Fonctions de base

Fonctions avancées

Renseignements supplémentaires

Mesures de sécurité

	ATTENTION Risque de choc électrique Ne pas ouvrir	
AVERTISSEMENT: Pour réduire les risques de choc électrique, ne pas retirer le couvercle ni le panneau arrière. Cet appareil ne contient aucune pièce qui puisse être réparée par l'utilisateur; l'entretien doit être effectué par du personnel qualifié.		



Le symbole de l'éclair, inscrit dans un triangle équilatéral, a pour objet d'appeler l'attention de l'utilisateur sur la présence, à l'intérieur du produit, de pièces non isolées portées à une "tension dangereuse" qui peut avoir une amplitude suffisante pour provoquer un choc électrique.



Le symbole du point d'exclamation, inscrit dans un triangle équilatéral, a pour objet d'appeler l'attention de l'utilisateur sur la présence, dans la documentation accompagnant le produit, d'importantes instructions concernant son mode opératoire et son entretien.

AVERTISSEMENT: Pour éviter tout dommage pouvant entraîner un incendie ou un choc électrique, n'exposez pas l'appareil à la pluie ou à l'humidité. Ne placez aucun récipient contenant de l'eau (vase de fleur, tasse, bouteille de produit de beauté, etc.) sur l'appareil (ou sur une étagère le dominant).

Consignes de sécurité importantes

- 1) Lisez ces instructions.
- 2) Conservez ces instructions.
- 3) Tenez compte de tous les avertissements.
- 4) Suivez toutes les instructions.
- 5) N'utilisez pas cet appareil près de l'eau.
- 6) Nettoyez l'appareil uniquement avec un chiffon sec.
- 7) Ne bloquez pas les orifices de ventilation. Installez l'appareil en respectant les instructions du fabricant.
- 8) N'installez pas l'appareil près d'une source de chaleur telle qu'un radiateur, un registre de chaleur, une cuisinière ou un autre appareil (y compris un amplificateur) qui produit de la chaleur.
- 9) N'invalidez pas les caractéristiques de sécurité de la fiche polarisée ou avec mise à la terre. Une fiche polarisée possède deux lames dont une est plus large que l'autre. Une fiche avec mise à la terre possède deux lames plus une troisième lame pour la mise à la terre. La lame large et la lame de mise à la terre sont conçues pour des raisons de sécurité. Si la fiche fournie ne peut pas être branchée dans votre prise secteur, consultez un électricien pour faire remplacer la prise.
- 10) Protégez le cordon d'alimentation et empêchez qu'il soit piétiné ou pincé, en particulier au niveau des fiches, de la prise secteur murale et de la sortie de l'appareil.
- 11) Utilisez uniquement des dispositifs auxiliaires/accessoires spécifiés par le fabricant.
- 12) Utilisez uniquement un chariot, socle, trépied, support ou table spécifié par le fabricant ou vendu avec l'appareil. Si vous utilisez un chariot, faites très attention lors du déplacement de l'ensemble chariot-appareil pour éviter toute blessure provenant d'une chute de l'appareil.
- 13) Débranchez cet appareil pendant un orage ou quand il ne doit pas être utilisé pendant une période prolongée.
- 14) Pour toute réparation, consultez un personnel qualifié. L'appareil doit être réparé s'il a été endommagé de n'importe quelle façon, comme quand, par exemple, le cordon d'alimentation fourni ou la fiche sont endommagés, si un liquide a coulé dans l'appareil ou un objet est tombé à l'intérieur, si l'appareil a été exposé à la pluie ou à l'humidité, s'il ne fonctionne pas normalement ou est tombé.
- 15) Pour éviter tout choc électrique, assurez-vous que la broche de mise à la terre de la fiche du cordon d'alimentation est correctement branchée.



AVERTISSEMENT/MISE EN GARDE (Téléviseur)

AVERTISSEMENT

Cet appareil comporte des petites pièces pouvant présenter des risques d'étouffement dans l'éventualité où elles seraient avalées. Rangez-les hors de la portée des enfants. Jetez les petites pièces inutiles, ainsi que tout autre objet inutile, y compris les matériaux d'emballage et les sacs/feuilles en plastique, afin d'éviter tout risque de suffocation.

■ Installation

Une installation inadéquate peut causer la chute de l'appareil ce qui est susceptible de causer des blessures graves voire mortelles. Afin de prévenir de tels risques, prenez les précautions décrites ci-dessous.

- **Le téléviseur à plasma doit être installé à l'aide du support ou piédestal et de la quincaillerie recommandés par le fabricant conformément aux instructions d'installation.**

Le téléviseur à plasma doit être utilisé avec les accessoires en option suivants uniquement.

L'utilisation avec tout autre type d'accessoire peut causer l'instabilité de l'ensemble. Les accessoires suivants sont fabriqués par Panasonic Corporation.

- Support de montage mural (en biais) : TY-WK4P1RW

- **Assurez-vous que l'installation est faite par un technicien qualifié.**

Pour installer ou retirer le téléviseur, il faut le concours de deux personnes.

- **Certains supports ne sont pas faits pour être installés sur des murs supportés par des poteaux d'acier ou des blocs de ciment.**

Demandez à votre détaillant ou à un entrepreneur autorisé d'installer correctement les supports de montage au mur.

- **Ne faites pas passer le cordon d'alimentation à l'intérieur du mur.**

Le cordon d'alimentation n'a pas été conçu à cette fin.

Le non-respect de cette mise en garde peut entraîner un risque d'incendie.

- **Ne placez pas l'écran plasma sur des surfaces inclinées ou instables.**

Le téléviseur à plasma risquerait de tomber ou de basculer.

- **N'installez pas le téléviseur à plasma sur un support non recommandé.**

- **N'installez pas le téléviseur sur un meuble pouvant servir de marchepied, tel un bureau à tiroirs.**

- **Ne grimpez pas et ne permettez pas aux enfants de grimper sur le téléviseur.**

- **Le téléviseur devrait être installé là où il ne peut être ni poussé, tiré ou basculé.**

- **Prenez soin de disposer les câbles ou les cordons d'alimentation de façon à ce qu'ils ne puissent être tirés ou agrippés par des enfants.**

- **Ne placez pas d'objets sur le téléviseur à plasma.**

Si vous renversez de l'eau sur le téléviseur ou si des objets y pénètrent, un court-circuit risque de se produire et d'entraîner un incendie ou une électrocution. Si des corps étrangers pénètrent dans le téléviseur, contactez un centre de service agréé.

- Dans le cas improbable que vous receviez un choc par l'entremise de ce produit, il est possible que cela soit dû à un mauvais raccordement de votre prise d'alimentation. Demandez à un électricien de vérifier le raccordement de la prise du téléviseur. Si le problème persiste, faites réparer le téléviseur par un technicien qualifié agréé.

- Pour prévenir un incendie, gardez les bougies ou toute autre source de flamme nue loin de l'appareil en tout temps.



■ Cordon d'alimentation

Pour prévenir les risques d'incendie ou d'électrocution:

- Le téléviseur à plasma a été conçu pour fonctionner avec une alimentation de 120 V c.a., 60 Hz. Insérez la fiche du cordon d'alimentation bien à fond dans la prise. Si la fiche n'est pas insérée bien à fond, un dégagement de chaleur pouvant entraîner un incendie pourrait se produire.
- Le cordon d'alimentation ne doit être utilisé qu'avec cet appareil.
- N'utilisez aucun autre cordon d'alimentation que celui fourni avec ce téléviseur.
- Ne manipulez pas le cordon d'alimentation avec des mains mouillées.
- Ne faites rien qui puisse endommager le cordon d'alimentation.
- Pour débrancher le cordon d'alimentation, tirez-le par la fiche et non par le cordon.
- N'utilisez pas le cordon d'alimentation s'il est endommagé. Remplacez-le ou communiquez avec votre centre de service agréé Panasonic.
- N'utilisez pas d'adaptateurs secteur à 2 ou 3 broches pour brancher votre cordon de téléviseur à la prise murale. Dans le cas contraire, le cordon ne serait plus sécuritaire, ce qui pourrait causer un choc électrique. Si la prise murale ne peut recevoir de fiche à 3 broches, demandez à un électricien qualifié de remplacer votre prise et de vérifier le câblage associé.

■ Manipulation du cordon d'alimentation

- Insérez la fiche du cordon d'alimentation bien à fond dans la prise. (Si la fiche n'est pas insérée bien à fond, un dégagement de chaleur pouvant entraîner un incendie pourrait se produire.)
- Assurez-vous de l'accès facile à la fiche.
- Assurez-vous que la lame pour la mise à la terre est insérée bien à fond afin de prévenir tout choc électrique.
 - Un appareil de classe 1 peut être branché dans une prise secteur avec une protection pour mise à la terre.
- Ne manipulez pas la fiche du cordon d'alimentation avec les mains mouillées. (Ceci pourrait causer un choc électrique.)
- N'utilisez aucun autre cordon d'alimentation que celui fourni avec ce téléviseur. (Ceci pourrait causer un choc électrique.)
- N'endommagez pas le cordon d'alimentation. (Un cordon d'alimentation endommagé pourrait causer un incendie ou un choc électrique.)
 - Ne déplacez jamais le téléviseur lorsque le cordon est branché dans une prise secteur.
 - Ne placez aucun objet lourd sur le cordon et ne le placez pas à proximité d'une source de chaleur intense.
 - Évitez de torsader, de plier excessivement ou d'étirer le cordon.
 - Ne tirez pas sur le cordon. Tenez le cordon par sa fiche lors de son débranchement.
 - N'utilisez jamais un cordon d'alimentation avec sa fiche endommagée ou une prise murale endommagée.
- Si une anomalie se produit (absence d'image ou de son par exemple), ou si de la fumée ou une odeur anormale se dégage du téléviseur à plasma, débranchez immédiatement la fiche du cordon d'alimentation de la prise secteur.

Si vous continuez à utiliser le téléviseur à plasma dans cet état, vous risquez de provoquer un incendie ou d'endommager l'appareil. Adressez-vous à un centre de service agréé Panasonic pour les réparations. Il est recommandé de toujours faire réparer un téléviseur par un technicien qualifié en raison de la tension élevée de l'appareil.
- Si de l'eau ou des objets pénètrent dans le téléviseur, si l'appareil est échappé, ou si le coffret est abîmé, débranchez immédiatement la fiche du cordon d'alimentation.

Un court-circuit pourrait se produire et entraîner un incendie. Pour toute réparation, adressez-vous à un centre de service agréé Panasonic.

⚠ MISE EN GARDE

- Ne couvrez pas les trous de ventilation. Sinon, le téléviseur à plasma risquerait de surchauffer, ce qui pourrait causer un incendie ou abîmer le téléviseur à plasma.
- Laissez un espace de 3 15/16 po (10 cm) ou plus au-dessus, à la gauche et la droite de l'appareil, ainsi qu'un espace de 2 3/4 po (7 cm) ou plus à l'arrière.
- Si vous utilisez le piédestal, n'encombrez pas l'espace entre l'écran et le piédestal d'objets pouvant nuire à la ventilation.

■ Déplacement du téléviseur à plasma

- Veillez à débrancher tous les câbles avant de déplacer le téléviseur à plasma.

Si vous déplacez le téléviseur alors que des câbles sont encore connectés, vous risquez d'endommager les câbles et d'entraîner un incendie ou un choc électrique.

- Par mesure de précaution, débranchez la fiche d'alimentation de la prise secteur avant d'entreprendre des travaux de nettoyage.
- Ne transportez le téléviseur à plasma qu'en position debout. Le transport de l'appareil avec son panneau d'affichage faisant face vers le haut ou vers le bas peut endommager les circuits internes.
- Nettoyez régulièrement le cordon d'alimentation afin que la poussière ne s'y accumule pas. Si de la poussière devait s'accumuler sur la fiche du cordon d'alimentation, l'humidité produite risquerait de détériorer l'isolation et d'entraîner un incendie.

Ce téléviseur à plasma émet des rayons infrarouges; par conséquent, il peut perturber les autres appareils de communication. Installez votre capteur infrarouge dans un endroit à l'abri de la lumière directe ou indirecte du téléviseur à plasma.

Le téléviseur consomme une certaine quantité de courant électrique tant que le cordon d'alimentation est branché à la prise secteur.

- Le panneau d'affichage est fait de verre; évitez d'y appliquer une forte pression et protégez-le contre les chocs. Cela pourrait provoquer des dommages et entraîner un risque de blessure.
- Le téléviseur est très lourd et devrait être transporté par au moins 2 personnes. Afin d'éviter que l'appareil ne bascule ou tombe, tenez-le comme indiqué à l'illustration; sa chute pourrait entraîner un risque de blessures.

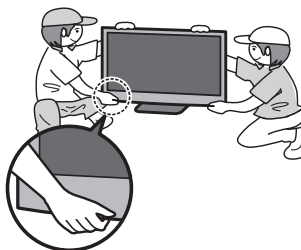

Avis de sécurité CEA pour les enfants

AVERTISSEMENT

Les écrans plats ne sont pas toujours installés sur des supports de montage appropriés ou selon les recommandations du fabricant. Les écrans plats qui sont installés sur des commodes, bibliothèques, étagères, bureaux, haut-parleurs, coffres ou chariots peuvent tomber et causer des blessures graves, voire mortelles.

L'industrie des produits électroniques de consommation (dont Panasonic est membre) s'est engagée à rendre le divertissement à la maison agréable et sécuritaire. Afin de prévenir les risques d'accident, suivez les conseils de sécurité suivants :

OPTEZ POUR LA SÉCURITÉ :

- Il n'existe pas de guide unique. Suivez les recommandations du fabricant pour l'installation et l'emploi sécuritaire de votre écran plat.
- Lisez attentivement le manuel de l'utilisateur et assurez-vous de bien comprendre les instructions pour une utilisation appropriée de ce produit.
- Ne permettez pas aux enfants de grimper sur le mobilier et les téléviseurs ou de jouer avec ceux-ci.
- N'installez pas d'écran plat sur un meuble pouvant servir de marchepied tel un bureau à tiroirs.
- Gardez à l'esprit que les enfants peuvent s'exciter lorsqu'ils regardent la télévision, surtout sur des écrans plats « plus grands que nature ». Le téléviseur devrait être installé là où il ne peut être poussé, tiré ou basculé.
- Prenez soin de disposer les câbles ou les cordons d'alimentation de façon à ce qu'ils ne puissent être tirés ou agrippés par des enfants.

SUPPORT MURAUX : SI VOUS DÉCIDEZ DE FIXER VOTRE TÉLÉVISEUR À UN SUPPORT MURAL, IL FAUT TOUJOURS :

- Utiliser un support mural recommandé par le fabricant du téléviseur ou homologué par un organisme indépendant (tel que UL, CSA, ETL).
- Suivre les instructions fournies par les fabricants du téléviseur et du support mural.
- Communiquer avec votre détaillant et se renseigner sur une installation faite par un professionnel si vous avez des doutes sur votre capacité à installer votre téléviseur à écran plat de façon sécuritaire.
- S'assurer que le mur sur lequel vous installez le support est en mesure de l'accepter. Certains supports ne sont pas faits pour être installés sur des murs supportés par des poteaux d'acier ou des blocs de ciment. En cas de doute, communiquez avec un installateur professionnel.
- Pour installer ou retirer le téléviseur, il faut le concours de deux personnes. Les téléviseurs à écran plat peuvent être très lourds.

Panasonic recommande qu'un technicien qualifié procède à toute installation murale.

Pour plus de détails, reportez-vous à la page 4.

L'American Academy of Pediatrics (Académie américaine de pédiatrie) recommande de ne pas exposer les enfants de moins de deux ans aux médias. Pour plus de renseignements, consultez www.aap.org.



Avis de la FCC:

Cet équipement a été testé et déclaré conforme aux limitations d'un appareil numérique de Classe B, d'après la section 15 des normes FCC. Ces limitations sont conçues pour offrir un niveau de protection raisonnable contre les interférences nuisibles dans une zone résidentielle. Cet équipement produit, utilise et peut émettre une énergie de fréquence radio et, s'il n'est pas installé ni utilisé conformément aux instructions, il risque de causer des interférences nuisibles aux communications radio. Il n'y a toutefois aucune garantie que des interférences ne se produisent pas dans une installation en particulier. Si cet équipement cause des interférences gênantes pour la réception radio ou télévision, ce qui peut être aisément déterminé en l'éteignant puis en le rallumant, l'utilisateur est invité à prendre l'une ou plusieurs des mesures correctives suivantes:

- Réorientez ou déplacez l'antenne de réception.
- Augmentez la distance entre l'équipement et le récepteur.
- Branchez l'équipement dans une prise située sur un autre circuit que celui auquel est relié le récepteur.
- Si vous avez besoin d'aide, consultez le centre de service technique Panasonic ou un technicien radio-télévision expérimenté.

Précautions FCC:

Pour assurer une conformité continue, suivez les instructions de ce manuel et utilisez uniquement un câble d'interface blindé lors de la connexion du téléviseur à des appareils périphériques. Tout changement ou modification non expressément approuvée par la partie responsable peut causer des interférences nuisibles et peut annuler l'autorité de l'utilisateur d'utiliser l'appareil.

Responsable: Panasonic Corporation of North America
One Panasonic Way, Secaucus, NJ 07094
Contact: Panasonic Consumer Marketing Company of North America
1-877-95-VIERA (958-4372)
Courriel: consumerproducts@panasonic.com

Accessoires/Accessoire en option

Accessoires

✓ Vérifiez que les accessoires et les éléments ci-dessous sont bien inclus en cochant leur case.

Accessoires

- Télécommande
● N2QAYB000706



- Piles pour la télécommande (2)
● Format AA

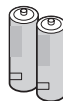

- Cordon d'alimentation



- Manuel d'utilisation
 Guide de mise en route rapide
 Sécurité des enfants

- Piédestal

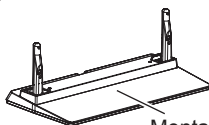

Montage (p. 8)

- Noyau en ferrite pour câble HDMI (2) pour câble USB (1)



Accessoire en option

Communiquez avec un détaillant Panasonic pour vous procurer les accessoires en option recommandés. Pour de plus amples renseignements, reportez-vous à la notice d'installation des accessoires.

Support de montage mural

- TY-WK4P1RW

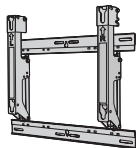

a: 400 mm (15,7 po)
b: 300 mm (11,8 po)

L'angle du support de montage mural pour ce téléviseur peut être réglé à différentes inclinaisons: "zéro (position verticale)", "5 degrés", "10 degrés" et "15 degrés".

Panneau arrière du téléviseur

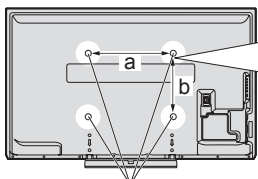

Trous pour l'installation du support de montage mural

Vis pour fixation du téléviseur au support de montage mural (non fournies avec le téléviseur)

Longueur de la vis:
minimum de 17,0 mm (0,67 po),
maximum de 35,0 mm (1,38 po)

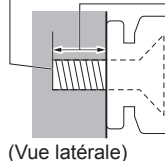

(Vue latérale)

AVERTISSEMENTS

- Afin de maintenir le haut rendement et le fonctionnement sûr de l'appareil, confiez au revendeur ou à un entrepreneur agréé la tâche de fixer le support de montage mural.
- Lisez attentivement les instructions accompagnant les accessoires en option et assurez-vous de prendre toutes les mesures qui s'imposent pour éviter que l'appareil ne bascule.
- Manipulez le téléviseur avec le plus grand soin lors de son installation; un choc ou des tensions indues pourraient l'endommager.
- Installez le support mural avec le plus grand soin. Assurez-vous qu'il n'y a aucun fil électrique ni tuyau dans le mur avant d'installer le support mural.
- Lors de l'utilisation d'un support à angle, assurez-vous qu'il y a assez d'espace afin que les câbles de raccordement ne soient pas coincés contre le mur lors de l'inclinaison avant du téléviseur.
- Pour des raisons de sécurité, retirez les téléviseurs de leur support mural lorsqu'ils ne sont plus utilisés.

Montage du piédestal

- Fixez de manière sécuritaire avec les vis de montage (A) (4 vis au total).
- Serrez les vis à fond.

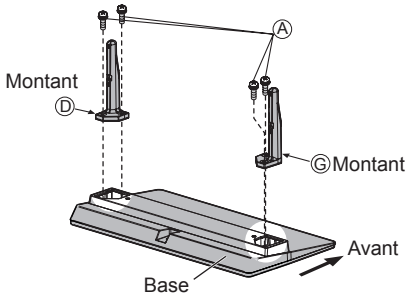

Installation

- Serrez les vis de montage (B) (4 vis au total), d'abord légèrement, puis fermement afin qu'elles soient solidement fixées.

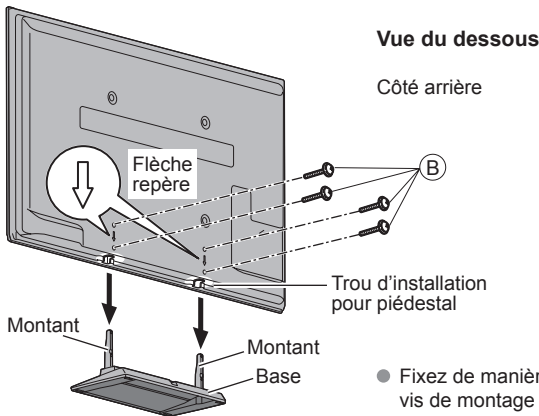

- Fixez de manière sécuritaire avec les vis de montage (B) (4 vis au total).

Utilisez une surface de travail plane.

Retrait du piédestal du téléviseur

Assurez-vous de retirer le piédestal de la manière suivante lorsque vous utilisez le support d'installation murale ou réemballez le téléviseur.

- ① Retirez les vis de montage (B) du téléviseur.
- ② Soulevez le téléviseur du piédestal.
- ③ Enlevez les vis de montage (A) du montant.

AVERTISSEMENT

Ne démontez ni ne modifiez le piédestal.

- Cela pourrait faire basculer l'appareil et l'endommager ou blesser quelqu'un.

Mises en garde

N'utilisez que le piédestal fourni avec ce téléviseur.

- Sinon, l'appareil pourrait tomber et être abîmé, ce qui pourrait causer des blessures.

N'utilisez pas le piédestal s'il est tordu ou endommagé.

- Si vous utilisez le piédestal alors qu'il est rompu, il risque d'être endommagé encore davantage, et vous risqueriez de vous blesser. Adressez-vous dès que possible à votre détaillant Panasonic.

Lors de l'installation, veillez à bien serrer toutes les vis.

- Si vous ne serrez pas suffisamment les vis lors du montage, le piédestal ne sera pas assez solide pour supporter le téléviseur à plasma, et il risquerait de tomber et d'être endommagé, ce qui pourrait causer des blessures.

Lors du retrait du piédestal, n'enlevez pas ce dernier selon une autre méthode que celle indiquée. (ci-dessus)

- Sinon, le téléviseur ou le piédestal pourrait basculer et être endommagé, ce qui pourrait causer des blessures.

Accessoires

Vis de montage
(4 de chaque)

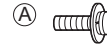

- XYN5+F18FN
taille (M5 x 18) (argent)



- THEL080N
taille (M5 x 30) (noir)

Montants (2)

- (L) TBLA3680
- (R) TBLA3679

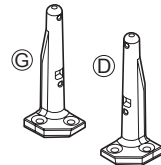

- (L) ou (R) est imprimé au bas des montants.

Base (1)

- TBL5ZX0337 (pour 50 po)
- TBL5ZX0338 (pour 42 po)

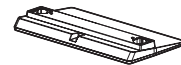

Raccordement du cordon d'alimentation

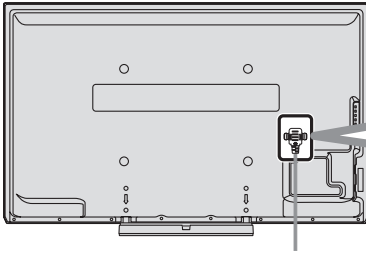

Pour fixer

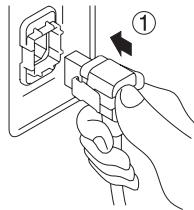

Insérez la fiche à fond, jusqu'à ce que les languettes se mettent en place des deux côtés avec un léger bruit sec.

Pour retirer

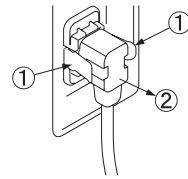

Continuez à appuyer des deux côtés jusqu'à ce qu'un bruit sec se fasse entendre et tirez.

Mise en place des piles de la télécommande

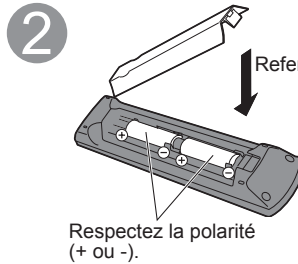
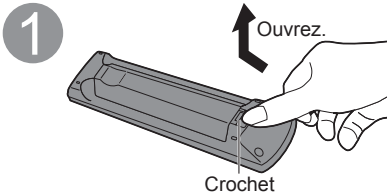

Respectez la polarité (+ ou -).

Mises en garde

- L'installation incorrecte des piles peut entraîner une fuite de l'électrolyte provoquant la corrosion de la télécommande.
- N'utilisez pas à la fois une pile neuve et une pile usagée.
- N'utilisez pas en même temps deux types de piles (par exemple, une pile au carbone zinc et une pile alcaline).
- N'utilisez pas de piles rechargeables (Ni-Cd).
- Ne démontez pas et ne chauffez pas les piles.

Fixation du noyau en ferrite

Assurez-vous de fixer le noyau en ferrite au câble HDMI/câble USB (non fournis) afin de réduire l'interférence ou les parasites d'origine électrique.

1 Fixez le noyau en ferrite aussi près que possible du connecteur sur le côté téléviseur tel qu'illustré.

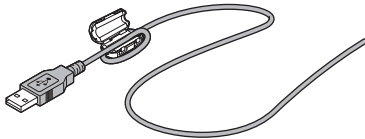

2 Fermez le noyau en ferrite jusqu'à ce qu'il s'enclenche.

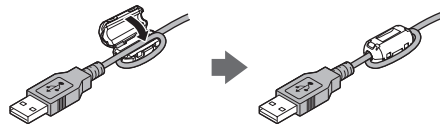

(exemple : Câble USB)

Connexions

Panneaux de raccordement

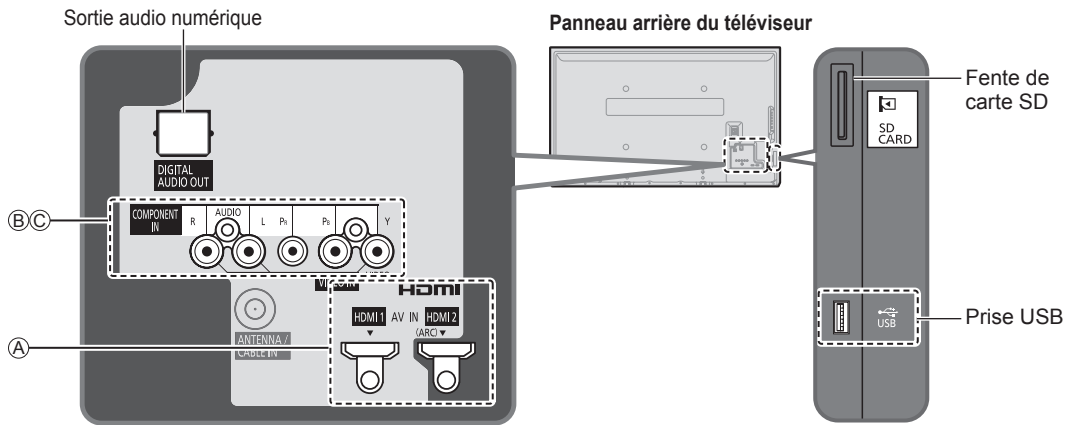

Raccordement d'une antenne ou de la câblodistribution

*Reportez-vous à la page 9.
(Raccordement du cordon
d'alimentation)

Cordon d'alimentation
(Ne branchez le
cordon qu'après avoir
fait tous les autres
raccordements.)

Panneau arrière du téléviseur

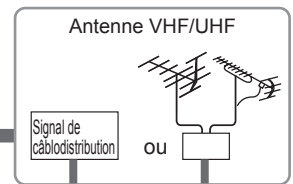
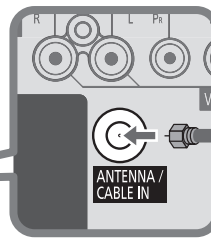
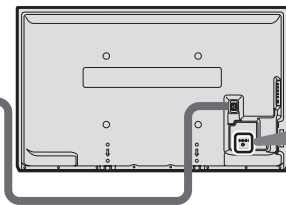

Antenne VHF/UHF

- NTSC (National Television System Committee) :
 - ATSC (Advanced Television Systems Committee) :
- Normes pour la télévision numérique, y compris la télévision haute définition (TVHD), la télévision à définition standard (TVDS), la distribution de données, le rendu ambiophonique multicanal et la télévision interactive.

Câblodistribution

- Il est nécessaire d'être abonné à un service de câblodistribution pour capter les émissions diffusées sur le câble.
 - Il pourrait être nécessaire d'être abonné à un service de câblodistribution en haute définition (HD) pour pouvoir profiter des émissions diffusées en HD.
- La connexion pour la réception en haute définition peut se faire au moyen d'un câble HDMI ou composante vidéo. (p. 11)

Remarques

- Si un câblodistributeur est utilisé, l'équipement externe ainsi que les câbles vidéo illustrés dans le présent manuel ne sont pas fournis avec le téléviseur.
- Lorsque vous débranchez le cordon d'alimentation, assurez-vous de le débrancher d'abord de la prise secteur.
- Pour de plus amples renseignements, visitez: www.panasonic.ca

Supérieur (A) Bornes HDMI

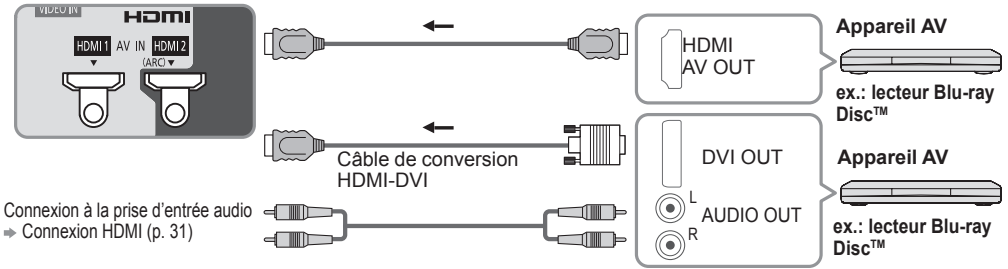

Moyen (B) Prises COMPONENT

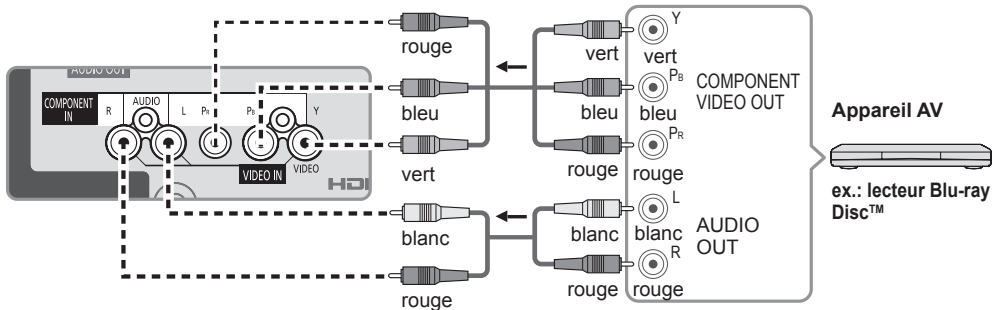

De base (non HD) (C) Prises COMPOSITE

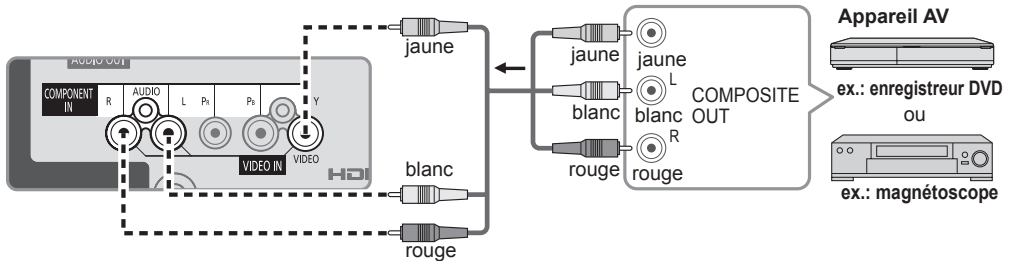

- La prise verte est partagée par les raccordements aux prises COMPONENT et COMPOSITE (VIDEO IN). Lors d'un raccordement à la prise COMPOSITE (VIDEO IN), le connecteur jaune (Vidéo) devrait être inséré dans la prise verte. (Visionnement de contenu à partir de périphériques (p. 16))

Canal de retour audio (Prise HDMI 2):

Le canal de retour audio (ARC) est une fonction qui permet d'acheminer au moyen d'un câble HDMI des signaux audio numériques du téléviseur vers un appareil audio qui lui est connecté.

Raccordement audio

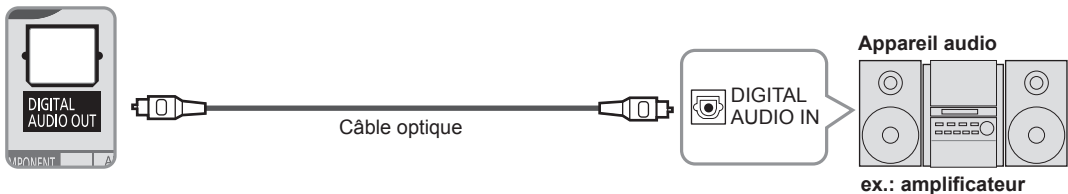

Emplacement des commandes

Emplacement des commandes/voyants

Panneau avant du téléviseur



C.A.T.S.
(Système de repérage
automatique du contraste)

Voyant d'alimentation
(en marche: rouge; hors marche: éteint)

Capteur de signal de télécommande
Tenez-vous à moins de 7 m
(23 pi) à l'avant du téléviseur.

Panneau arrière du téléviseur

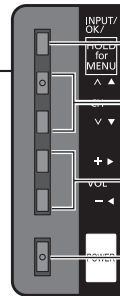
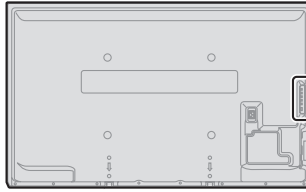

Change le mode d'entrée.
Sélectionne les rubriques
du menu et du sous-menu.
(Appuyez et maintenez une
pression pour accéder au MENU.)

Sélectionne les
canaux en séquence.

Réglage du volume

Interrupteur

- Une illustration du panneau des commandes s'affiche à l'écran lors de son utilisation.

Remarques

- Tant que le cordon d'alimentation est branché, le téléviseur consomme un peu d'énergie.
- Ne placez aucun objet entre le capteur de signal de la télécommande sur le téléviseur et la télécommande.

Télécommande

Met le téléviseur en marche ou hors marche (mode attente).

Commute le paramétrage du rendu ambiophonique.

Sélectionne la source d'entrée (p. 16).

Affiche le menu Options pour accéder aux fonctions spéciales (le cas échéant) (p. 15).

Touches de couleur (pour diverses fonctions)

Réglage du volume

Active/désactive la fonction sourdine.

Règle le format de l'image et l'agrandissement (p. 15, 29).

Commute sur le canal ou le mode d'entrée affiché précédemment.

Opérations sur les appareils externes

Réglage des sous-titres (p. 14)

Active/désactive le programme audio secondaire (p. 14).

Quitte la fenêtre du menu.

Permet le réglage du délai de mise en veille automatique du téléviseur.

Affiche le menu principal (p. 25).

Visionnement sur une carte SD/mémoire flash USB (p. 17-21)

Sélection/OK/Changement

Retour au menu précédent

Sélection des canaux avec ANT/Câble en tant que source

Pour afficher ou retirer la bannière d'informations (p. 14)

Pour utiliser la fonction de liste de canaux favoris (p. 15)

Pavé numérique pour sélectionner un canal

Pour la sélection des canaux numériques (p. 14)

Réglage initial

L'écran de réglage initial s'affiche lorsque le téléviseur est mis en marche pour la première fois après que le cordon d'alimentation ait été branché dans la prise de courant.



1 Appuyez sur la touche **POWER** pour mettre le téléviseur en marche.

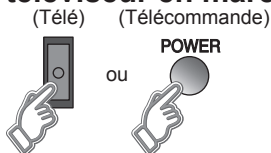

2 Configurez les rubriques suivantes.

- **Sélectionnez la langue d'affichage.**
- **Sélectionnez votre mode de visionnement. (Assurez-vous de sélectionner le mode "Usage à domicile".)**
Si vous sélectionnez "Démonstration en magasin" par erreur, l'écran de confirmation s'affichera.
Pour afficher de nouveau l'écran "Réglage du mode de visionnement" et sélectionner "Usage à domicile", effectuez "Rétablir défaut" au menu "Réglage".
- **Réglage ANT/Câble**
Sélectionnez le signal de réception (Antenne/Câblodistribution(sans terminal))
Sélectionnez " Program. auto" et démarrez le balayage.
Le balayage démarre.

Remarques

Si après le balayage, aucun canal n'a été repéré, vérifiez :

1. L'orientation de l'antenne – ou
2. La disponibilité du service de câblodistribution.

Les services de câblodistribution, de télévision par satellite ou de distribution par fibres optiques avec décodeur sont, en règle générale, connectés aux prises d'entrée A/V du téléviseur, de préférence HDMI pour l'obtention d'une qualité d'image HD optimale. Dans un tel cas, le balayage des canaux n'est pas nécessaire (réglez "Entrée ANT" sur "Câble".)

3 Terminez le réglage initial.

L'écran de fin d'exécution est affiché.

Le réglage initial peut être effectué à nouveau.

- Appuyez sur **MENU --> Réglage --> Rétablir défaut**

Pour regarder la télévision à partir d'un câblodistributeur, récepteur de télévision par satellite ou toute autre source (DVD, DVR, console de jeux, etc.), appuyez sur la touche **INPUT** et sélectionnez la source appropriée.

Visionnement de la télévision

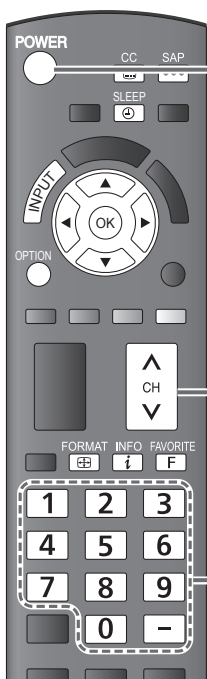

1 Mettez le téléviseur en marche.
(Télécommande) (Télé)

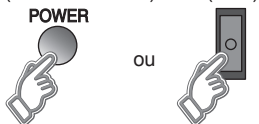

Remarque

- Veuillez sélectionner l'entrée appropriée.



2 Syntonisez un canal.

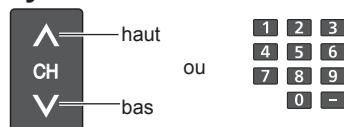

- Les touches des canaux sur le côté de l'appareil peuvent également être utilisées.

[Avec câblosélecteur/récepteur de télévision par satellite]
- Utilisez la télécommande du câblosélecteur/récepteur connecté au téléviseur.

■ **Pour entrer directement un numéro de canal numérique**

- Lors de la syntonisation d'un canal numérique, appuyez sur la touche pour entrer le nombre secondaire pour un numéro de canal composé.

Exemple: canal 15-1: **1 5 - 1**

■ **Autres fonctions utiles**

Écoute de la voie SAP (Programme audio secondaire)

■ **Sélection du mode audio pour l'écoute de la télévision**



Mode numérique: Pour sélectionner le service audio disponible lors de la réception d'un canal numérique.

Voie audio 1 de 2

Mode analogique: Sélectionnez le mode audio désiré. (Stéréo/SAP/Mono)

- Le programme audio secondaire (SAP) n'est pas disponible lors du visionnement de la télévision avec un câblosélecteur ou un récepteur de télévision par satellite connecté au moyen d'un câble HDMI.
- Communiquez avec votre fournisseur de services de télévision par câble ou par satellite pour savoir comment activer la fonction SAP.

Sous-titres

■ **Commutation du mode d'affichage des sous-titres**

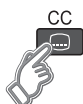

Télévision numérique:

- HF/Service 1-6

Télévision analogique:

- HF/CC1-4/TEXTE1-4

- La fonction d'affichage des sous-titres n'est pas disponible lors du visionnement de la télévision avec un câblosélecteur ou un récepteur de télévision par satellite connecté au moyen d'un câble HDMI.
- Communiquez avec votre fournisseur de services de télévision par câble ou par satellite pour savoir comment mettre en fonction l'affichage des sous-titres.

Affichage des informations

■ **Affiche les informations sur l'état du téléviseur. Aussi, lors de la réception de canaux via l'entrée Antenne/Câble, les informations comprennent la bannière du canal.**

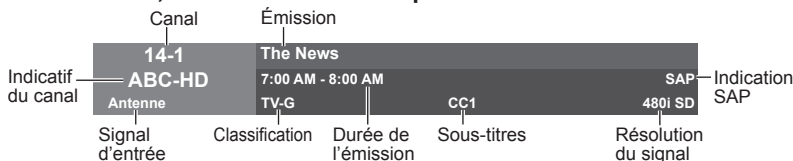

Modification du format d'image et de l'agrandissement de l'image

■ Appuyez sur **FORMAT** pour faire défiler les divers formats d'images disponibles. (p. 29)

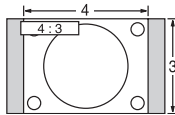

- 480i, 480p: PLEIN/4:3/CADRAGE/ZOOM
- 1080p, 1080i, 720p: PLEIN/4:3/CADRAGE/ZOOM/H-LARGE

Utilisez lorsque l'image n'est pas plein écran (des barres apparaissent de chaque côté de l'image) ou lorsque des parties de l'image sont rognées.

Remarques

1. Certains contenus, tels que les films, sont disponibles dans un format ultra large. Les barres noires au haut et au bas de l'écran ne sont pas disponibles.
2. Les appareils connectés au téléviseur, tels que câblesélecteur/récepteur de télévision par satellite, lecteurs DVD/Blu-ray et consoles de jeu, possèdent leurs propres réglages du format de l'image. Réglez le format de l'image sur l'appareil source.

Affichage du menu Options

■ Appuyez sur **OPTION** pour afficher l'écran du menu Options.

Ce menu comporte des raccourcis pour les diverses fonctions pratiques.

Le menu d'option n'est disponible que lorsque l'entrée Antenne/Câble est sélectionnée (et non pas avec un câblesélecteur ou un récepteur de télévision par satellite).

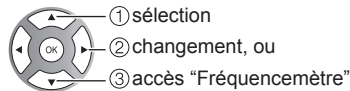

Mode balayage de canal

Permet d'identifier les canaux favoris ou les types de canaux à syntoniser lors de la syntonisation.

• Tous/Favoris/Numér. seul./Analog. seul.

Favoris: Seulement les canaux programmés comme étant des canaux favoris.

Fréquencecètre

Vérifiez la puissance du signal si l'image numérique est brouillée ou figée.



Puissance du signal

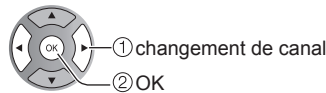

- Si le signal est faible, vérifiez l'antenne. Si aucun problème n'est détecté, communiquez avec votre détaillant Panasonic.
- N'est pas disponible si "Câble" est sélectionné dans "Entrée ANT" (voir p. 27).
- Ne s'applique qu'aux canaux numériques.

Affichage des canaux favoris

■ Favoris

Les numéros de canaux enregistrés dans Favoris s'affichent sur l'écran de syntonisation de favoris. Sélectionnez la station de diffusion désirée avec le curseur.

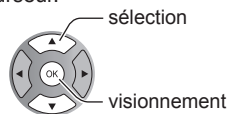
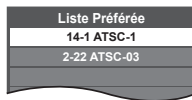

■ Réglage des canaux favoris

Pendant le visionnement du canal que vous voulez enregistrer dans Favoris:

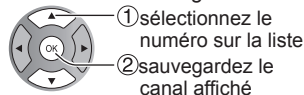
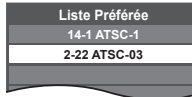

- Pendant le visionnement d'un canal favori, l'icône ♥ est affichée sur la bannière du canal (p. 14).
- Vous pouvez programmer jusqu'à 10 canaux comme favoris.
- Si vous réglez un nouveau canal dans un registre déjà utilisé, le canal qui s'y trouvait est remplacé par le nouveau.
- Aucun canal favori ne peut être programmé lors de l'utilisation d'un câblesélecteur ou d'un récepteur de télévision par satellite.

■ Suppression d'un canal favori

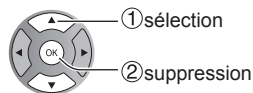
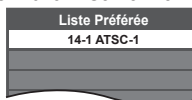

- L'icône ♥ est retirée de la bannière du canal (p. 14).

Réglage de la minuterie-sommeil

Le téléviseur passe automatiquement en mode de veille après la durée sélectionnée.

■ Appuyez à plusieurs reprises sur **SLEEP** jusqu'à ce que la durée désirée soit affichée.

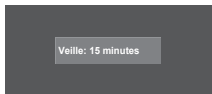

• HF/15/30/60/90 (minutes)

Remarques

- Il est également possible de faire ce réglage sous "Minuterie de veille" dans le menu "Configuration" (p. 28).
- Pour annuler, réglez sur "HF" ou mettez le téléviseur hors marche.
- Lorsqu'il ne reste plus que 3 minutes, l'affichage de la durée restante est affichée à l'écran.

Visionnement de contenu à partir de périphériques

1 Avec l'appareil raccordé en marche
Affichez le menu "Sélection d'entrée".



2 **Sélectionnez le mode d'entrée.**

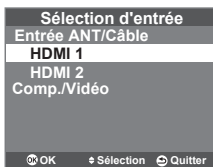

(exemple)

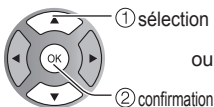

ou Appuyez à répétition sur INPUT pour faire défiler les entrées disponibles.

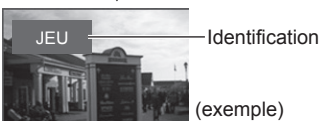

(exemple)

- Vous pouvez identifier ou sauter chaque mode d'entrée.
--> Identification des prises (p. 24)
- Les entrées sautées seront grisées lorsque la touche INPUT est appuyée.
- Pendant la sélection, si aucune action n'est effectuée pendant plusieurs secondes, le menu "Sélection d'entrée" disparaît.
- La borne et l'identification (noms) de l'appareil raccordé sont affichées.

3 **Pilotez les fonctions de l'appareil connecté directement à partir de sa propre télécommande.**

Remarque

- Pour plus de détails, reportez-vous au manuel de l'appareil raccordé.

Utilisation du lecteur multimédia

Vous pouvez visionner des images fixes et animées et lire de la musique stockée sur une clé USB ou une carte SD.

Caractéristiques de base pour le lecteur multimédia

■ Contenu et caractéristiques disponibles

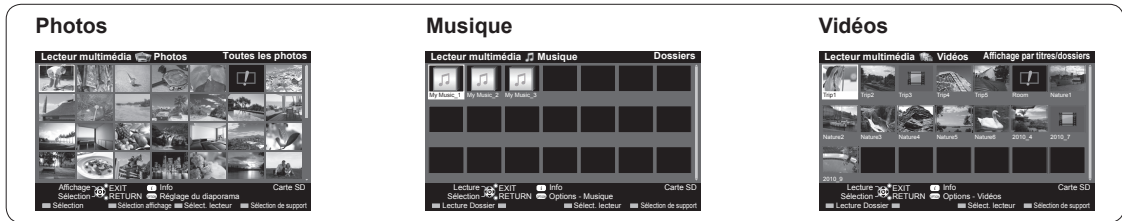

Sélect. lecteur



Sélection de support



Panneau d'information



Menu d'options



Affichage des informations de données (Nom de fichier, Date, Format, etc.)
*Les renseignements varient selon les données sélectionnées.

Menu d'options
Photos --> p. 19-20
Vidéos --> p. 21
Musique --> p. 21

Information sur le support

■ Insertion ou retrait d'une carte SD/Clé USB

Carte SD

- Insertion de la carte
- Retrait de la carte

Insérez doucement la carte SD avec côté étiquette, face devant.

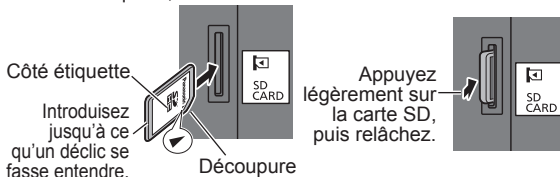

- Appuyez légèrement sur la carte SD, puis relâchez.
- Cartes compatibles (capacité maximum):
Carte SDHC (32 Go), carte microSDHC (32 Go), carte SD (2 Go), carte miniSD (2 Go), carte microSD (2 Go) (avec adaptateur pour carte microSDHC/carte miniSD/carte microSD)
- Si une carte microSDHC, miniSD ou microSD est utilisée, insérez-la et retirez-la avec l'adaptateur.

Clé USB

- Insertion du périphérique
- Retrait du périphérique



- Le lecteur multimédia prend en charge uniquement les périphériques USB de grande capacité.

- Pour de plus amples renseignements et pour connaître les précautions à suivre lors de l'utilisation d'une carte SD ou d'une clé USB (p. 31)

1 Insérez un support (carte SD ou clé USB).

2 Affichez le lecteur multimédia.



3 Sélectionnez le lecteur et le contenu.

(Les supports connectés sont affichés.)

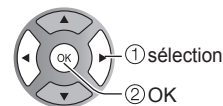
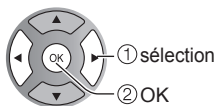

4 Sélectionnez les données (Photos/Musique/Vidéos).

L'affichage des données varie selon les conditions de stockage des données.

① Sélectionnez Titre/Fichier.



(Ex. Photos)

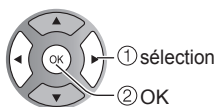

② Sélectionnez le dossier.



(Ex. Photos)

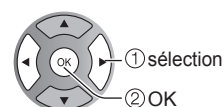

5 Affichez ou visionnez.



(Ex. Photos)

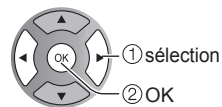

Les conditions d'affichage de la vignette/écran de lecture diffèrent selon le contenu sélectionné.

- Affichage de photos --> p. 19-20
- Affichage de vidéos --> p. 21
- Affichage de musique --> p. 21

Affichage de photos

[Vignettes de photos]



[Fonctions]

- Diaporama →
- Sélection de l'affichage →
- Sélection du lecteur →
- Sélection de support →

[Écran de lecture de photos]

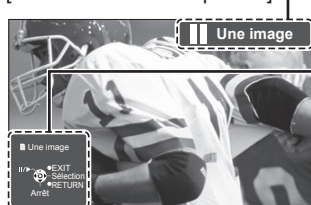

État de la photo

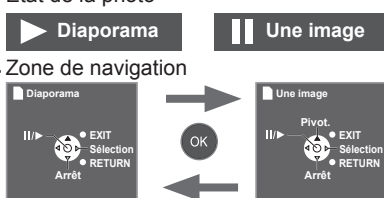

- Affichage/retrait de la zone de navigation et de la bannière



Sélection de l'affichage

- ① Affichez l'écran de sélection du mode de visionnement.



- ② Sélectionnez le mode d'affichage.

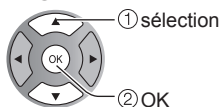

- Affichage de dossiers: Affichage de vignettes regroupées par dossiers
Les fichiers qui ne sont pas dans un dossier seront regroupés dans un fichier nommé "I".

- ③ Sélectionnez l'affichage de dossiers pour afficher les vignettes du groupe sélectionné.

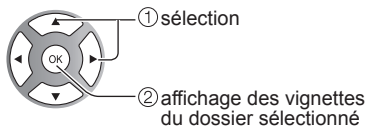

- Pour rétablir l'affichage par vignettes de toutes les photos



Réglage du diaporama

① Affichez l'écran "Réglage du diaporama".



② Sélectionnez les rubriques et faites les paramétrages.

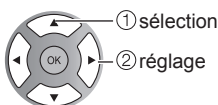
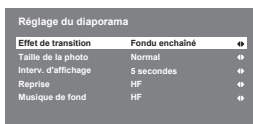

Réglages	Description
Effet de transition	<p>Pour sélectionner l'effet de transition entre les images fixes. (Aucun/Fondu enchaîné/Volet →/Volet ←/Volet ↑/Volet ↓/Volet intérieur/Volet extérieur/Aléatoire)</p> <ul style="list-style-type: none"> ● Fondu enchaîné: La photo est remplacée par une unité de masquage. ● Volet →: La photo suivante glisse, de gauche à droite, par-dessus la photo précédente. ● Volet ←: La photo suivante glisse, de droite à gauche, par-dessus la photo précédente. ● Volet ↑: La photo suivante glisse, de bas en haut, par-dessus la photo précédente. ● Volet ↓: La photo suivante glisse, de haut en bas, par-dessus la photo précédente. ● Volet intérieur: Un carré s'agrandit depuis les quatre coins vers le centre. ● Volet extérieur: Un carré s'agrandit depuis le centre de chaque quadrant vers les coins de chaque quadrant. ● Aléatoire: Chaque mode de transition est exécuté de manière aléatoire.
Taille de la photo	Pour retirer les bordures noires ajoutées selon la taille de la photo affichée. (Zoom/Normal)
Interv. d'affichage	Pour sélectionner la durée d'affichage de chaque image dans le mode Diaporama. (5/10/15/30/60/90/120 secondes)
Reprise	Pour mettre la lecture en reprise (cyclique) en fonction/hors fonction. (HF/EF)
Musique de fond	Pour sélectionner la musique (HF/Type 1/Type 2/Type 3)

- La qualité des images pourrait être dégradée selon les réglages du diaporama.
- Le réglage des images pourrait ne pas fonctionner selon réglages du diaporama.

Affichage de vidéos

[Vignettes de vidéos]



[Fonctions]

- Lecture du dossier → R
- Sélection du lecteur → B
- Sélection de support → Y
- Réglage du format → FORMAT

[Écran de lecture vidéo]



Bannière de la vidéo

Type de périphérique (SD/USB)



Date et heure ou Nom de fichier

Temps de lecture écoulé de la vidéo en cours de lecture

- Affichage/retrait du guide et de la bannière



Zone de navigation



Recherche avant
Lecture/Pause
Arrêt
Recherche arrière

- Recherche avant/arrière 5 paliers de 1 à 5 (x2, x5, x30, x70, x100) sont disponibles.

- Les sous-titres ne sont pas pris en charge avec les fichiers au format MKV.

Affichage de musique

[Vignettes de musique]

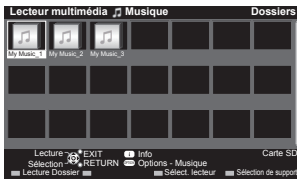

[Fonctions]

- Lecture du dossier → R
- Sélection du lecteur → B
- Sélection de support → Y

[Écran de lecture de musique]

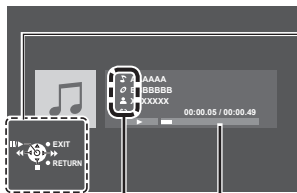

Zone de navigation



Recherche avant
Lecture/Pause
Arrêt
Recherche arrière

- Recherche avant/arrière 5 paliers de 1 à 5 (x2, x5, x30, x70, x100) sont disponibles.

- 🎵 Titre de la chanson
 - 📀 Titre de l'album
 - 👤 Nom de l'artiste
- Temps de lecture écoulé de la chanson en cours de lecture

- Affichage/retrait du guide et de la bannière → INFO

Options - Vidéos/Musique

Le menu affiché sera différent selon le contenu.

- ① Sélectionnez "Options - Vidéos" ou "Options - Musique".



(Ex. Options - Vidéos)



sélection

■ Lecture en reprise

Règle la fonction de lecture en reprise
Vidéo: (HF/EF) Musique: (HF/Un/Dossier)

- **Multi-audio** (durant la lecture vidéo seulement)
Sélectionne le mode sonore multiplex. (Audio1/Audio2)

- **Format d'écran** (durant la lecture vidéo seulement)
Modifie le format.

Programmation et édition des canaux

Les paramètres de canal actuels peuvent être modifiés en fonction de vos besoins et des conditions de réception.

Programmation automatique

1 Affichez le menu.



2 Sélectionnez "Télé".

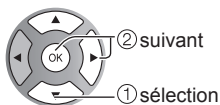

3 Sélectionnez "Entrée ANT.", puis sélectionnez "Antenne" ou "Câble".

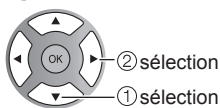
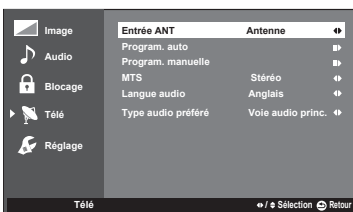

4 Sélectionnez "Program. auto".

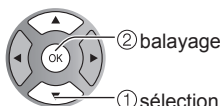
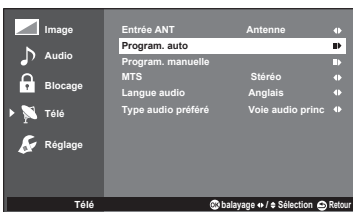

Recherche et ajout automatiques en mémoire des canaux disponibles.

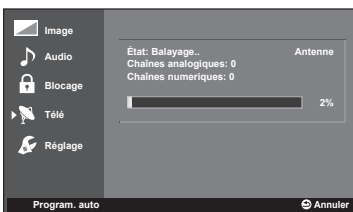

- Après le balayage, tous les canaux précédemment en mémoire sont effacés.
- Pour annuler le balayage en cours



1 Affichez le menu.



2 Sélectionnez "Télé".

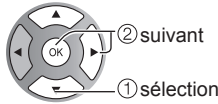
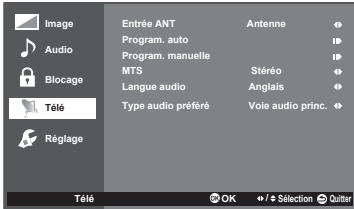

3 Sélectionnez "Entrée ANT.", puis sélectionnez "Antenne" ou "Câble".

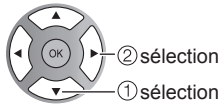
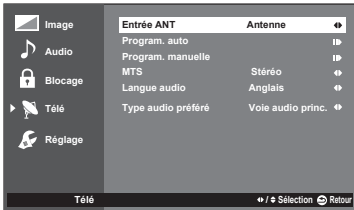

4 Sélectionnez "Program. manuelle".

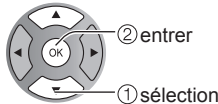
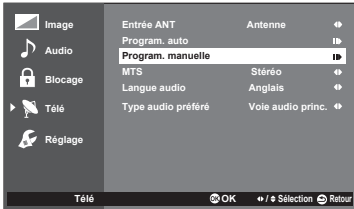

5 Cochez le canal que vous désirez régler.

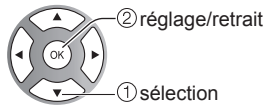
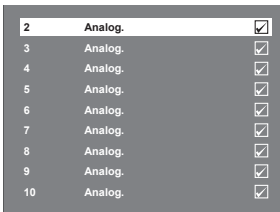

Identification des prises

Il est possible d'identifier la prise en fonction du type d'appareil qui lui est connecté. Ceci facilite la sélection d'entrée.

(Sélection d'entrée (p. 16)).

Vous pourrez également sauter toute prise non utilisée au moyen de cette fonction.

1 Affichez le menu.



2 Sélectionnez "Réglage".

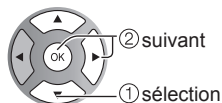

3 Sélectionnez "Ident. prises".

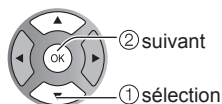

4 Sélectionnez une prise d'entrée et faites le réglage.

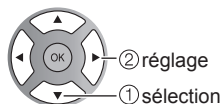
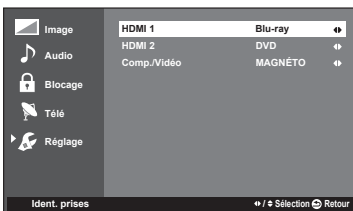

- Les identifications réglées seront affichées à l'écran de sélection d'entrée (p. 16).
- Si "Non utilisé" a été sélectionné, il ne sera pas possible de sélectionner le mode.

Utilisation des fonctions des menus

Divers menus vous permettent d'effectuer les paramétrages de l'image, du son et d'autres fonctions selon vos préférences.

1 Affichez le menu.



- Affiche les fonctions pouvant être ajustées.
- Certaines fonctions seront désactivées selon le type de signal d'entrée.

Structure des menus

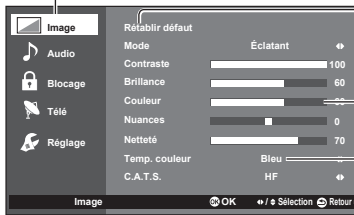

- Barre des menus
- Appuyez sur OK pour aller à la rubrique des menus.
- Rubriques des menus
- Appuyez sur OK pour passer au sous-menu si possible.
- Barre d'intensité
- Option de la rubrique
- Guide d'utilisation

(exemple : Menu image)

2 Sélectionnez un menu.

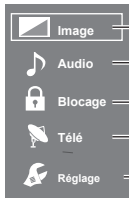

- Réglages de l'image**
- Réglages audio**
- Blocage** (canaux, émission, etc.)
- Réglages télé** (syntonisation, mode audio et langue)
- Configuration** (autres réglages)



- ② pour aller à la rubrique du menu
- ① sélection

3 Sélectionnez une rubrique, puis faites le réglage ou sélectionnez l'option.

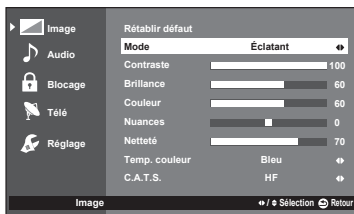

- ② réglage ou sélection de l'option
- ① sélection de rubrique

- Certaines rubriques ont des sous-menu; appuyez sur OK pour accéder à un sous-menu.

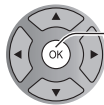
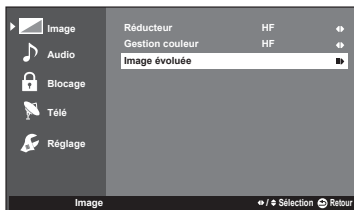

- accès à un sous-menu

■ Réglages de l'image Pour le réglage de la qualité de l'image

Réglages	Option	Description		
Rétablir défaut		Rétablit tous les réglages par défaut pour les réglages d'image, sauf pour le réglage "Mode".		
Mode	Éclatant	Accentue le contraste et la netteté de l'image pour un visionnement dans une pièce bien éclairée.		
	Standard	Recommandé pour les conditions de visionnement normales avec un éclairage indirect de la pièce.		
	Cinéma	Pour regarder un film dans une pièce sombre. Ce réglage offre une image douce, comme pour un film.		
	Jeu	Pour les jeux vidéo.		
	Person. (Photo)	Permet de personnaliser chaque rubrique selon vos préférences. La photo est affichée dans le menu JPEG.		
Contraste, Brillance, Couleur, Nuances, Netteté		Ajuste la couleur, la brillance, etc. pour chaque mode image selon vos préférences. • Plage de l'affichage Contraste/Brillance/Couleur/Netteté : 0 - 100 Nuances : -50 - +50		
Temp. couleur	Bleu/Normalisation/Rouge	Sélectionne un niveau de couleur parmi les rubriques Bleu (froid), Norm (normalisation) ou Rouge (chaud).		
C.A.T.S.	HF/EF	Règle automatiquement la luminosité de l'écran en fonction de l'éclairage ambiant.		
Réducteur	HF/EF	Réduit le bruit des canaux, appelé habituellement "neige". Mettez hors fonction lors de la réception d'un signal fort.		
Gestion couleur	HF/EF	EF: Accentue la reproduction des verts et des bleus, plus spécialement pour les scènes à l'extérieur.		
• Certains menus sont grisés selon le signal d'entrée ou les conditions. (ex. La rubrique "Réduction 3:2" sera grisée si le signal d'entrée est en haute définition ou lors de la visualisation de photos, etc.)				
Image évoluée	Filtre 3D Y/C	HF/EF	Réduit le bruit et le décalage des couleurs de l'image.	
	Codeur couleur	DS/HD	Sélectionne la résolution d'image des composants ou appareils connectés. DS: définition standard HD: haute définition Seul le signal vidéo 480p est accepté.	
	Niveau du noir	Foncé/Clair	Choisit Foncé ou Clair. Ce réglage fonctionne uniquement pour les signaux d'entrée.	
	Réducteur MPEG	HF/EF	Réduit le bruit vidéo des fichiers compressés avec MPEG.	
	Réduction 3:2	HF/Auto	Ajuste l'image enregistrée à 24 images/s pour une qualité optimale.	
	Réglages du format	Format d'écran	PLEIN/4:3/CADRAGE/ZOOM/H-LARGE	Change le format (format d'image). Permet de choisir le format selon le format du signal capté. (p.15)
		Format H	Format 1/Format 2	Ajuste la plage d'affichage horizontal afin de réduire le bruit sur les deux côtés de l'image. Format 2: Ajuste la grandeur de l'image en fonction du format d'image pour réduire le bruit. (p. 30)
		Réglages zoom		Ajuste l'alignement vertical et la taille lorsque le format est réglé sur "ZOOM".

🎵 Réglages audio Pour le réglage de la qualité audio

Réglages	Option	Description
Rétablir défaut		Réinitialise les réglages des graves, aigus, équilibre, son ambio, haut-parleurs télé, type SPDIF et audio Entrée aux réglages par défaut.
Graves		Augmente ou diminue la réponse des graves.
Aigus		Augmente ou diminue la réponse des aigus.
Équilibre		Accentue le volume des haut-parleurs gauche/droit.
Son ambio	HF/EF	Améliore la réponse sur les canaux gauche/droit pendant l'écoute d'un contenu stéréophonique.
Haut-parleurs télé	EF/HF	Commute les haut-parleurs hors fonction quand des enceintes externes sont utilisées. HF: "Son ambio" ne fonctionnent pas si "HF" est sélectionné.
Type SPDIF	PCM/HF/ Dolby Digital	SPDIF: Format normalisé de fichier de transfert audio. Sélectionne le réglage initial du signal de sortie audio numérique de la prise DIGITAL AUDIO OUT. PCM: Le signal de sortie numérique est fixé à PCM. Dolby Digital: Le signal de sortie numérique est fixé à Dolby Digital. • Pour le mode télévision numérique ou vidéo.
Audio Entrée	Entrée HDMI 1-2	Numéri./ Comp./Vidéo Le réglage par défaut de la connexion HDMI est "Numéri." (signal d'entrée numérique). Sélectionne la prise d'entrée audio lorsqu'un câble DVI est raccordé (signal d'entrée audio analogique).

🔒 Blocage Bloque la réception de certains canaux ou de certaines émissions pour prévenir que des enfants soient exposés à un contenu inapproprié.

Vous serez invité à saisir votre mot de passe chaque fois que vous afficherez le menu "Blocage".

Si il s'agit de la saisie initiale du mot de passe, veuillez entrer "1234".

Réglez "Person." sous "Mode" pour spécifier les réglages de "Canal", "Émission" et "Entrée".

Réglages	Option	Description
Mode	HF	Désactivation de tous les blocages de "Canal", "Émission" et "Entrée".
	Tout	Activation du blocage de toutes les entrées sans égard aux réglages de blocage de "Canal", "Émission" et "Entrée".
	Person.	Activation du blocage spécifique de "Canal", "Émission" et "Entrée".
Canal (Ces canaux seront bloqués quelle que soit la classification du programme.)	Canal	Pour sélectionner le canal devant être bloqué.
Émission (Pour spécifier le niveau de classification)	Mode	HF/EF Activation/désactivation du blocage des émissions La technologie puce anti-violence permet de verrouiller les émissions à auditoire limité en fonction des classifications de télévision. EF: Sélectionnez chaque niveau de classification. (Classement TV US, Classement films US, C.E.L.R., C.F.L.R.)
	Classement TV US	Classification des films (États-Unis)
	Classement films US	Classification des émissions de télévision (États-Unis)
	Class. Canada angl.	
	Class. Canada fran.	
	Puce anti-violence réglable	Pour de plus amples informations (p. 29)
Entrée	HDMI1-2/Comp./Vidéo	Bloque les entrées externes en conséquence.
Modifier		Pour changer le mot de passe. Saisissez deux fois le nouveau mot de passe à 4 chiffres.

- Selon la disponibilité, ce téléviseur prend en charge le "Tableau de classification par région téléchargeable" (aux États-Unis seulement).
- La classification HF est indépendante des autres classements.
- Si vous bloquez un niveau de classement basé sur un âge spécifique, la classification HF et toute autre classification plus restrictive seront aussi bloquées.

📺 Réglages télé Syntonisation, sélection du mode audio et de la langue

Réglages	Option	Description
Entrée ANT	Câble/Antenne	
Program. auto		Pour de plus amples informations, reportez-vous aux pages 22 à 23.
Program. manuelle		
MTS	Stéréo/SAP/Mono	Sélectionne le mode audio lors du visionnement de la télévision (p. 14).
Langue audio	Anglais/ Espagnol/ Français	Sélectionne la langue des émissions de télévision.
Type audio préféré	Voie audio princ./ Déficience auditive/ Déficience visuelle	Réglages de la narration pour utilisateurs avec une déficience auditive. Déficience auditive: Active l'affichage des sous-titres des émissions (si disponibles). Déficience visuelle: Active la piste audio de la narration des émissions (si disponible). • Pour la télévision numérique seulement

Configuration Réglages d'autres fonctions

Réglages	Option	Description
Langue	English/Español/ Français	Sélectionne la langue du menu à l'écran.
Réglage minuterie	Minuterie de veille	HF/15/30/60/90 (minutes) Fixe la durée après laquelle le téléviseur se met automatiquement hors marche.
	Aucun signal 10 min	En marche/ Hors marche Pour conserver l'énergie, le téléviseur est mis hors marche automatiquement lors de l'absence de signal ou d'opération pendant plus de 10 minutes. <ul style="list-style-type: none"> N'est pas fonctionnel lorsque la minuterie a été réglée. Le message "Aucun signal pour 10 min activé" sera affiché pendant environ 10 secondes lorsque le téléviseur est mis en marche pour la première fois après la mise hors marche par le biais de "Aucun signal 10 min". Les chiffres "3", "2", "1" clignotent à l'affichage pour indiquer les trois (3) minutes restantes avant la mise hors marche.
	Inactivité de 3 heures	En marche/ Hors marche Pour conserver l'énergie, le téléviseur est mis hors marche automatiquement lorsqu'aucune touche de la télécommande et du panneau avant n'est appuyée pendant plus de 3 heures. <ul style="list-style-type: none"> N'est pas fonctionnel lorsque la minuterie a été réglée. Le message "Période d'inactivité 3 h activée" sera affiché pendant environ 10 secondes lorsque le téléviseur est mis en marche pour la première fois après la mise hors marche par le biais de "Inactivité de 3 heures". Les chiffres "3", "2", "1" clignotent à l'affichage pour indiquer les trois (3) minutes restantes avant la mise hors marche.
Anti-rémanence image (Prévention d'une image rémanente)	Orbitor de pixel (Ondulation)	HF/EF Activé: Décale automatiquement l'image affichée.
	Barre latérale 4:3 (mode 4:3 seulement)	HF/Foncé/Taille vignette/Fort Accentue la luminosité de la barre d'affichage. Afin de prévenir le risque de rémanence, il est recommandé de régler la luminosité à "Fort". (p. 32)
	Barre de défilement	Appuyez sur "OK" pour lancer le "défilement" horizontal à l'écran. <ul style="list-style-type: none"> Appuyez sur n'importe quelle touche sauf la touche "Power" pour revenir à l'écran précédent. Si aucune touche n'est appuyée pour une période de 15 minutes, l'affichage revient à l'écran précédent. 
<ul style="list-style-type: none"> Ce téléviseur comprend un décodeur intégré capable de faire apparaître une contrepartie visuelle de la partie audio. Le programme regardé doit intégrer des sous-titres codés (CC) afin que le téléviseur puisse les afficher. (p. 32) Les réglages dans "Analog." ou "Numéri." sont déterminés par le télédiffuseur. 		
Sous-titres	Sous-titres analogiques	HF/CC1-4/ TEXTE1-4 Permet de choisir le service de sous-titres de l'émission analogique. CC1-4: Informations concernant les images (Affichage au bas de l'écran) T1-4: Informations textuelles (Affichage plein écran)
	Sous-titres numériques	HF/Service 1-6 Le menu des sous-titres codés numériques vous permet de configurer la façon d'afficher les sous-titres codés numériques.
	Style des sous-titres (Établit les réglages de l'affichage pour les émissions de télévision numérique.)	Style des sous-titres: Auto Les réglages par défaut sont affichés. Style des sous-titres: Person. Il est possible de personnaliser les éléments suivants: Taille Style de police Couleur de police Opacité de police Couleur d'arrière-plan Opacité d'arrière-plan Couleur du contour Opacité du contour
Ident. prises	Pour de plus amples informations, reportez-vous à la page 24.	
Contrôle HDMI	Fonction CEC	EF/HF EF: Le téléviseur est automatiquement mis en marche et le mode d'entrée HDMI approprié est sélectionné si un appareil connecté à la prise HDMI est en marche et que le mode lecture a été sélectionné.
	Lien-Hors mar.	Oui/Non Oui: Lorsque le téléviseur est mis hors marche, tous les appareils connectés à une prise HDMI sont automatiquement mis hors marche. <ul style="list-style-type: none"> L'enregistreur DVD Panasonic n'est pas mis hors marche s'il est encore dans le mode enregistrement. Le téléviseur demeure en marche même si tout l'équipement connecté à la prise HDMI est mis hors marche.
À propos	Affiche les renseignements sur le modèle du téléviseur et la licence d'utilisation du logiciel.	
Rétablir défaut	Vous serez invité à saisir votre mot de passe chaque fois que vous afficherez le menu "Rétablir défaut". S'il s'agit de la saisie initiale du mot de passe, veuillez entrer "1234". La réinitialisation des réglages annule tous les réglages effectués sous "Réglage", tels que le réglage des canaux. Après réinitialisation, " Réglage initial" sera relancé lors de la prochaine mise en marche du téléviseur. (p. 13).	

Informations techniques

Liste des classifications pour contrôle parental

La puce antiviolence permet de bloquer la réception de canaux ou d'émissions en fonction de leur classification établie par l'industrie du divertissement.

■ Tableau de classement FILMS É.-U.

NR	Non classé
G	Tous les enfants et public général.
PG	Contrôle parental conseillé.
PG-13	Contrôle parental pour enfants de moins de 13 ans.
R	Réservé aux adultes: contrôle parental recommandé pour enfants de moins de 17 ans.
NC-17/X	Interdit aux moins de 17 ans.

■ Tableau de classement ÉMIS.TÉLÉ É.-U.

Classement basé sur l'âge

TV-NR	Non classé
TV-Y	Tous les enfants.
TV-Y7	Destiné à des enfants de 7 ans et plus.
TV-G	Public général.
TV-PG	Contrôle parental conseillé.
TV-14	Discretion parentale: contrôle parental recommandé pour enfants de moins de 14 ans.
TV-MA	Public adulte uniquement.

Classification en fonction du contenu

FV	Violence fantastique.
D	Propos suggestifs.
L	Langage grossier.
S	Contenu sexuel explicite.
V	Violence.

Mise en garde

- La puce antiviolence utilisée dans ce téléviseur est capable de bloquer les programmes sans "visa" (non classés, auxquels aucun classement ne s'applique et avec aucun classement) tels que définis par la section 15.120(e)(2) du Règlement FCC. Si l'option de blocage des programmes sans "visa" est choisie, "des résultats inattendus et éventuellement confus peuvent être obtenus, il se peut même que vous ne puissiez pas recevoir les bulletins d'urgence ni les types de programmes suivants."
 - Bulletins d'urgence (tels que des messages du réseau de radiodiffusion d'urgence, des avertissements météorologiques, etc.)
 - Programme d'origine locale • Informations • Programmes politiques • Annonces des services publics • Programmes religieux • Programmes sportifs • Programmes météorologiques

■ Tableau de classement CANADA

E	Émissions exemptées.
C	Tous les enfants.
C8+	Enfants de plus de 8 ans.
G	Public général.
PG	Contrôle parental.
14+	14 ans et plus.
18+	Réservé aux adultes.

■ Tableau de classement CANADA-QUÉBEC

E	Émissions exemptées.
G	Public général.
8 ans+	N'est pas recommandé pour les jeunes enfants.
13 ans+	Non recommandé pour les enfants de moins de 13 ans.
16 ans+	Non recommandé pour les enfants de moins de 16 ans.
18 ans+	Émission réservée aux adultes.

Format de l'image (FORMAT)

Appuyez sur la touche **FORMAT** pour défiler parmi les différents formats d'image. Cette fonction vous permet de choisir le format de l'image selon le signal reçu et vos préférences. (p. 15)
(par exemple, dans le cas d'une image 4:3)

- **PLEIN:** Étire horizontalement l'image 4:3 de manière à l'étendre sur les deux côtés de l'écran. (Recommandé pour une image anamorphique.)
- **4:3:** Ordinaire (Il est à noter que l'affichage prolongé de la barre latérale peut provoquer un phénomène de rémanence.)
- **CADRAGE:** Étire l'image 4:3 horizontalement et verticalement de manière à remplir l'écran. (Recommandé pour l'image de télévision ordinaire.)
- **ZOOM:** Agrandit l'image 4:3 de manière qu'elle occupe tout l'écran. (Recommandé pour une image au format "boîte aux lettres".)
- **H-LARGE:** Étire horizontalement l'image 4:3 de manière à l'étendre sur les deux côtés de l'écran. Les côtés de l'image sont rognés.
- **480i (4:3), 480i (16:9), 480p (4:3), 480p (16:9):** PLEIN, 4:3, CADRAGE ou ZOOM
- **1080p/1080i/720p:** PLEIN, 4:3, CADRAGE, ZOOM ou H-LARGE

● Réglages zoom

La position verticale et la taille de l'image peuvent être ajustées en format "ZOOM".

- ① Dans le menu Image, sélectionnez "Réglages zoom".
- ② Position-V: Réglage de la position verticale.

- ③ Format-V: Réglage de la taille verticale.

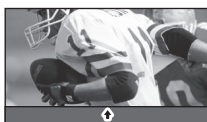

- Pour réinitialiser le format d'image → (OK)

Format H

- Format d'image: 4:3

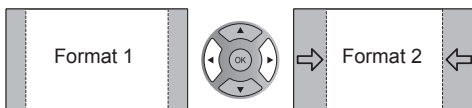

- La largeur de l'image sera réduite des deux côtés pour diminuer le bruit.

- Format d'image: PLEIN/CADRAGE (H-LARGE/ZOOM)

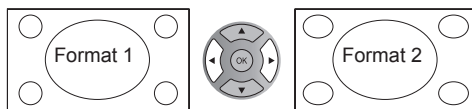

- La largeur de l'image sera agrandie des deux côtés pour diminuer le bruit.

Informations sur les formats de données

Formats de données compatibles au lecteur multimédia (carte SD/clé USB)

Média	Formats compatibles
Photo	<ul style="list-style-type: none"> • Fichiers JPEG (.jpg) (conformes aux normes DCF et EXIF) Résolution d'image: 15 360 × 8 640 pixels
Vidéo	<ul style="list-style-type: none"> • Fichiers SD-Vidéo (.mod) • Fichiers AVCHD (.mts) • Fichiers MP4 (.mp4/.m4v) Codec vidéo H.264/MPEG1/MPEG2 Codec audio MP3/AAC/HE-AAC/AC3 • Fichiers AVI (.avi) Codec vidéo H.264 Codec audio MP3/AAC/HE-AAC/AC3 • Fichiers MKV (.mkv) Codec vidéo H.264/MPEG1/MPEG2 Codec audio MP3/AAC/HE-AAC/AC3 • Fichiers FLV (.flv/.f4v) Codec vidéo H.264 Codec audio MP3/AAC • Fichiers 3GPP (.3gp) Codec vidéo H.264 Codec audio AAC/HE-AAC • Fichiers PS (.mpg/.mpeg) Codec vidéo H.264/MPEG1/MPEG2 Codec audio MP3/AAC/HE-AAC/AC3 • Fichiers TS (.ts/.tp/.trp) Codec vidéo H.264/MPEG1/MPEG2 Codec audio MP3/AAC/HE-AAC/AC3
Musique	<ul style="list-style-type: none"> • Fichiers MP3 (.mp3) • Fichiers MP4 (.m4a)

Les données modifiées sur un PC pourraient ne pas s'afficher correctement.

Remarques

- Formatez la carte sur l'appareil à enregistrer.
- L'image peut ne pas s'afficher correctement sur ce téléviseur selon l'appareil utilisé.
- Certains fichiers pourraient ne pas être pris en charge s'ils rencontrent ces conditions.
- Selon les paramètres de la carte SD ou de la mémoire flash USB, il est possible que les fichiers et les dossiers ne soient pas affichés conformément à l'ordre numérique établi.
- Selon le mode de création des fichiers et de la structure des dossiers, il est possible que les dossiers et fichiers ne soient pas affichés.
- Dans les situations où il y a un grand nombre de fichiers et de dossiers, l'opération pourrait prendre un certain temps ou certains fichiers pourraient ne pas être affichés ou pris en charge.
- La fonction ne peut afficher des images fixes non conformes aux normes DC (ex.: TIFF, BMP).
- Une donnée modifiée sur ordinateur peut ne pas s'afficher.
- Les images transférées d'un PC doivent être compatibles avec les normes EXIF 2.0, 2.1 et 2.2
- L'affichage d'un fichier endommagé pourrait se faire à une résolution moindre.
- Toutes les données dotées de l'extension ".JPG" sur la carte et le périphérique USB seront lues en mode Visualiseur de photos.
- Les noms de dossiers et de fichiers peuvent varier selon l'appareil photo utilisé.
- N'utilisez pas des caractères à 2 octets ou autres codes spéciaux.
- La carte pourrait être inutilisable avec ce téléviseur si les noms de fichiers ou de dossiers sont modifiés.
- Pour les renseignements les plus récents sur les cartes mémoire SD compatibles, consultez le site Web suivant: <http://panasonic.jp/support/global/cs> (en anglais seulement).

Précautions à prendre avec les cartes SD

- Utilisez une carte SD conforme aux normes SD pour éviter un mauvais fonctionnement du téléviseur.
- Ne retirez pas la carte pendant que l'appareil accède aux données (cela pourrait endommager la carte ou l'appareil).
- Ne touchez pas les bornes situées au dos de la carte mémoire SD.
- Protégez la carte contre toute pression ou impact.
- Introduisez la carte dans le bon sens (sinon, la carte ou le téléviseur pourrait être endommagée).
- La présence d'interférence électrique, d'électricité statique ou une opération impropre pourrait endommager les données ou la carte.
- Faites régulièrement une copie de sauvegarde des données en prévision de l'éventualité où des données seraient endommagées ou que le fonctionnement de l'appareil deviendrait erratique. (Panasonic n'est pas responsable de toute détérioration ou tout endommagement des données.)

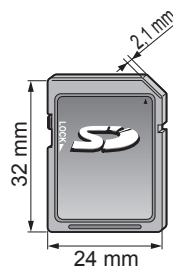

Messages d'avertissement concernant la carte SD/clé USB

Message	Signification
Aucun support. Insérer une carte mémoire SD ou un périphérique USB.	● Absence de périphérique.
Aucun support. Périphérique retiré.	● Le périphérique est retiré.
Aucune image fixe/Aucun Vidéos/ Aucune musique/Aucun support lisible	● Le périphérique ne contient aucune donnée ou ce type de données ne peut être pris en charge.
Format vidéo non pris en charge/Format audio non pris en charge	● Le fichier est endommagé ou illisible. ● L'appareil ne prend pas en charge le format.

Connexion HDMI

L'interface multimédia haute définition (HDMI) vous permet de tirer profit d'images numériques haute définition et d'un son de haute qualité en connectant le téléviseur à des appareils HD. Appareil HDMI (*1) doté d'une prise de sortie HDMI ou DVI, tel un décodeur de télévision numérique ou un lecteur DVD, peut être raccordé au connecteur HDMI à l'aide d'un câble HDMI.

- HDMI est la toute première interface AV numérique intégrale grand public conforme à une norme sans compression.
 - Si l'appareil externe ne possède qu'une sortie DVI, connectez-le à la prise HDMI via un câble adaptateur DVI-HDMI (*2).
 - Lorsqu'un câble adaptateur DVI-HDMI est utilisé, connectez le câble à la prise d'entrée audio.
 - Les réglages audio peuvent être faits dans l'écran du menu "Entrée HDMI 1" ou "Entrée HDMI 2"
Fréquences d'échantillonnage du signal audio pouvant être prises en charge (L.PCM): 48 kHz, 44,1 kHz, 32 kHz
- (*1): Le logo HDMI est apposé sur tout appareil compatible avec HDMI.
(*2): Disponible auprès d'un détaillant Panasonic.

Mises en garde

- Les prises HDMI sur ce téléviseur ne sont pas conçues spécifiquement pour être utilisées avec un PC.
- Tout signal est reformaté avant d'être affiché à l'écran.
- Si l'appareil externe possède une fonction de réglage du format d'image, sélectionnez le format "16:9".
- Ces connecteurs HDMI sont de "type A".
- Ces connecteurs HDMI sont compatibles avec la protection de contenu numérique à large bande passante (HDCP – High-Bandwidth Digital Content Protection).
- Un appareil ne possédant pas de prise de sortie numérique peut être connecté à la prise d'entrée "COMPONENT" ou "VIDEO" pour recevoir des signaux analogiques.
- La prise d'entrée HDMI ne peut être utilisée qu'avec les signaux vidéo aux formats suivants: 480i, 480p, 720p, 1080i, 1080p. Il est nécessaire que le réglage du signal de sortie de l'appareil numérique externe y corresponde.
- Pour de plus amples détails sur les signaux pris en charge par HDMI, voir p. 32.

Prises de sortie DIGITAL AUDIO OUT

Il est possible de profiter des atouts d'une chaîne cinéma maison en connectant un décodeur Dolby Digital (5.1 canaux) et un amplificateur multicanal aux prises de sortie DIGITAL AUDIO OUT.

Mises en garde

- Selon le lecteur DVD utilisé et le type de logiciel DVD-Audio, la fonction de protection contre la copie peut être activée et avoir désactivé la sortie optique.
- Quand un canal ATSC est choisi, la sortie de la prise DIGITAL AUDIO OUT est en mode Dolby Digital. Quand un canal NTSC est choisi, la sortie est PCM.
- Lors de la visualisation d'images animées à partir de la carte SD avec piste audio enregistrée en mode Dolby Digital, la sortie DIGITAL AUDIO OUT sera en mode Dolby Digital. Si le son est enregistré sous d'autres modes, la sortie sera en mode PCM.

Sous-titres (CC)

- Pour afficher les sous-titres d'une émission numérique, réglez le format de l'image sur PLEIN. (Des caractères seront coupés si le format est réglé sur H-LARGE, CADRAGE, ZOOM ou 4:3)
- Les sous-titres peuvent être affichés sur le téléviseur uniquement lorsque les sous-titres sont activés sur le récepteur (soit un décodeur ou un récepteur de télévision par satellite). Consultez votre fournisseur de service pour les directives. La touche CC du téléviseur ne peut pas contrôler la fonction des sous-titres d'un décodeur ou d'un récepteur de télévision par satellite.
- Si les sous-titres sont en service à la fois sur le récepteur et le téléviseur et que le signal est de 480i (sauf avec une connexion HDMI), les sous-titres de chaque appareil se chevaucheront.
- Si une émission numérique est acheminée en format analogique, les données relatives aux sous-titres seront également en format analogique.
- Si un enregistreur ou un écran de sortie est raccordé au téléviseur, les sous-titres doivent être mis en service soit sur l'enregistreur, soit sur l'écran de sortie.

Barre latérale 4:3

N'affichez pas une image au format 4:3 pendant une période prolongée, car ceci peut produire des images rémanentes sur les bandes latérales de l'affichage. Pour réduire le risque d'une telle image rémanente, modifiez la luminosité des bandes latérales.

Reportez-vous à la page 26 pour plus de détails.

- Les bandes latérales peuvent clignoter (noir/blanc en alternance) selon l'image.

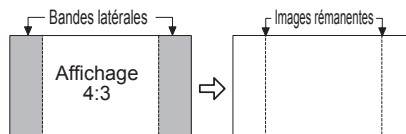

Signaux d'entrée pouvant être affichés

Signaux d'entrée pertinents pour vidéo composante (Y, P_B, P_R) et HDMI.

	Fréquence horizontale (kHz)	Fréquence verticale (Hz)
525 (480) / 60i	15,73	59,94
525 (480) / 60p	31,47	59,94
750 (720) / 60p	45,00	59,94
1 125 (1 080) / 60i	33,75	59,94
1 125 (1 080) / 60p	67,43	59,94
1 125 (1 080) / 60p	67,50	60,00
1 125 (1 080) / 24p*	26,97	23,98
1 125 (1 080) / 24p*	27,00	24,00

(* HDMI seulement)

Remarques

- Les signaux autres que ceux indiqués ci-dessus pourraient ne pas être affichés convenablement.
- Les signaux identifiés ci-dessus sont reformatés de manière à assurer leur affichage optimal à l'écran.

Panasonic ne garantit pas le fonctionnement et la performance d'équipement périphérique en provenance d'autres fabricants et décline toute obligation ou tout dommage causé par l'utilisation de tel équipement périphérique.

Entretien et nettoyage

Débranchez d'abord le cordon d'alimentation de la prise de courant.

Panneau d'affichage

L'avant du panneau d'affichage a reçu un traitement spécial. Essayez soigneusement la surface du panneau en utilisant seulement un chiffon doux sans peluche.

- Si la surface est particulièrement sale, après avoir retiré la poussière, trempez un chiffon doux non pelucheux dans un détergent liquide doux (1 part de détergent liquide pour 100 parts d'eau), puis essorez le chiffon pour retirer l'excès de liquide. Utilisez ce chiffon pour essuyer la surface du panneau d'affichage, puis essuyez-la avec un chiffon sec du même type jusqu'à ce qu'elle soit complètement sèche.
- Ne rayez pas ou ne cognez pas la surface du panneau avec les ongles ou un objet rigide, sinon vous abîmerez la surface. En outre, évitez tout contact avec des produits volatils tels que des insecticides à vaporiser, des solvants ou des diluants, sinon le fini de la surface sera abîmé.

Coffret

Si le coffret est sale, essuyez-le avec un chiffon doux et sec.

- Si le coffret est très sale, trempez le chiffon dans de l'eau additionnée d'un peu de détergent liquide doux, puis essorez le chiffon bien à fond. Utilisez ce chiffon pour essuyer le coffret, puis essuyez-le avec un chiffon sec.
- Veillez à ce que le détergent liquide n'entre pas en contact direct avec la surface du téléviseur à plasma. Si des gouttes d'eau pénètrent dans l'appareil, des anomalies de fonctionnement se produiront.
- Évitez tout contact avec des produits volatils tels que des insecticides à vaporiser, des solvants ou des diluants, sinon la surface du coffret pourra être abîmée ou le revêtement s'écaillera.
- Ne laissez pas le téléviseur trop longtemps en contact avec des articles en caoutchouc ou en PVC.

Piédestal

Nettoyage

- Essuyez les surfaces avec un chiffon doux et sec. Si le piédestal est très sale, nettoyez-le à l'aide d'un chiffon imprégné d'une solution légère de détergent liquide doux, puis essuyez avec un chiffon sec. N'utilisez pas de produits tels que des solvants, des diluants ou de la cire ménagère pour le nettoyage, car ces produits risquent d'abîmer le revêtement du piédestal. (Si vous utilisez un chiffon traité chimiquement, suivez la notice d'utilisation du chiffon.)
- Ne fixez pas de ruban adhésif ou d'étiquettes, car ils risquent de salir la surface du piédestal. Ne le laissez pas en contact prolongé avec des produits en caoutchouc ou en vinyle ou similaire. (Ceci pourrait le détériorer.)

Fiche du cordon d'alimentation

Nettoyez régulièrement la fiche du cordon d'alimentation. (L'accumulation de poussière et d'humidité peut entraîner un risque d'incendie ou de choc électrique.)

Foire aux questions (FAQ)

Si'il y a des problèmes de fonctionnement avec le téléviseur, reportez-vous au tableau ci-dessous afin de déterminer les symptômes, puis exécutez les mesures de dépannage suggérées. Si le problème persiste, consultez le site Web de Panasonic pour obtenir une assistance technique. (Voir page couverture.)

Questions

Quoi faire pour visionner l'image en provenance de dispositifs tels que : câblosélecteur/récepteur de télévision par satellite, console de jeux, lecteur Blu-ray ou DVD?

Pourquoi n'y a-t-il pas d'image ou seulement un écran bleu, noir ou brouillé?

Pourquoi l'image ne semble-t-elle pas en haute définition?

Pourquoi des barres noires apparaissent-elles au haut et au bas et(ou) sur les côtés de l'écran?

Pourquoi l'image est-elle neigeuse lorsque "Entrée ANT/Câble" est sélectionné?

Pourquoi l'image est-elle chaotique ou fragmentée et(ou) qu'un bourdonnement est entendu?

Pourquoi une boîte noire apparaît-elle à l'écran?

Pourquoi n'y a-t-il pas d'image à l'écran et le voyant d'alimentation clignote-t-il?

Pourquoi de petits points à l'écran sont-ils lumineux ou sombres en permanence?

Pourquoi la luminosité de l'image change-t-elle?

Réponses

- Appuyez sur la touche INPUT de la télécommande pour sélectionner la source appropriée.
- Vérifiez que le dispositif est en marche et qu'il fonctionne correctement.

- Vérifiez que le cordon d'alimentation est branché et que le téléviseur est en marche (le voyant à DEL rouge sur le panneau avant devrait être allumé, il ne devrait pas clignoter).
- Appuyez sur la touche INPUT de la télécommande pour sélectionner la source appropriée.
- Vérifiez que toutes les connexions sont adéquates et sûres. Assurez-vous de vérifier les connexions aux prises COMPONENT et VIDEO puisque ces prises sont partagées.
- Si une source vidéo externe est utilisée, tel un câblosélecteur/récepteur de télévision par satellite ou un lecteur DVD, vérifiez que l'appareil est en marche et fonctionne correctement.
- Appuyez sur MENU sur la télécommande. Si le menu est affiché, le téléviseur fonctionne correctement; vérifiez à nouveau aux étapes précédentes.

- Appuyez sur la touche INFO de la télécommande pour vérifier la nature du signal qui est reçu (p. 14). Le signal HD devrait être 720p, 1080i ou 1080p.
- Syntonisez un canal haute définition sur votre source HD (câble, télévision satellite ou service télé de la compagnie de téléphone). Il est à noter qu'il arrive parfois que des canaux HD diffusent du contenu qui n'est pas en haute définition.
- Assurez-vous que la source HD (syntonisateur HD, lecteur Blu-ray, etc.) est connectée au téléviseur avec un câble HDMI ou composante et réglez la sortie sur un signal vidéo en haute définition.

- Changez le format de l'image en appuyant sur la touche FORMAT de la télécommande. (p.15)
- Vérifiez les réglages du format sur la source vidéo externe (câble, récepteur de télévision par satellite, lecteur DVD/Blu-ray, etc.)
Nota : certains contenus, tels que les films, sont disponibles dans un format étendu. Avec un tel format, des barres noires au haut et au bas de l'écran sont inévitables.

- Si un service de télévision par câble (sans câblosélecteur) est utilisé, vérifiez toutes les connexions.
- Si un câblosélecteur/récepteur de télévision par satellite est utilisé, réglez la connexion (câblage) composite, composante ou HDMI. (p. 11)
- Si une antenne est utilisée, vérifiez les connexions de l'antenne. Changez la position ou l'orientation de l'antenne, puis vérifiez la précision de la réception sur le "Fréquence-mètre". (p.15)

- Vérifiez si des appareils électriques tels que des appareils électroménagers, lampes fluorescentes ou gradateurs d'éclairage se trouvent à proximité. Ces appareils pourraient créer de l'interférence.
- Essayez de visionner l'image en provenance d'une autre source, tel un lecteur DVD ou une console de jeux, pour tenter d'isoler la source du problème.

- Modifiez les réglages pour l'affichage des sous-titres. (CC) (p. 14)

- Le téléviseur s'est automatiquement mis hors marche par mesure de protection. Débranchez le téléviseur pendant quelques minutes, puis rebranchez-le. Il pourrait y avoir eu une surtension temporaire sur le secteur; le problème pourrait avoir été résolu. Si le témoin se remet à clignoter, composez le 1-877-95-VIERA (États-Unis) ou 1-866-330-0014 (Canada).

- Un écran à plasma est composé de quelques millions de pixels et est conçu selon une technologie avancée à procédé complexe. Certains pixels peuvent tout de même demeurer brillants ou sombres. Ceci n'est pas une indication que l'écran est défectueux et n'aura aucun impact sur le fonctionnement du téléviseur.

- Désactivez la fonction C.A.T.S.
Appuyez sur MENU --> Image > C.A.T.S.

Questions

Réponses

Rendu sonore

Pourquoi n'y a-t-il pas de son en provenance du téléviseur?

- Vérifiez que le volume est réglé à un niveau adéquat et que la fonction sourdine est désactivée.
- Vérifiez que les haut-parleurs du téléviseur sont activés en appuyant sur MENU, puis en sélectionnant "Audio" --> "Haut-parleurs télé"
- Vérifiez que le programme audio secondaire (SAP) adéquat a été sélectionné en appuyant sur la touche SAP de la télécommande. (p. 14)
- Si le téléviseur est relié à une chaîne cinéma maison au moyen d'un câble optique, alors : Vérifiez la connexion; vérifiez que la source audio est en marche et que le signal d'entrée adéquat a été sélectionné.
- Vérifiez "Entrée HDMI 1" ou "Entrée HDMI 2" des réglages audio analogique/numérique.

Pourquoi le son est-il inhabituel, distordu, à faible volume ou dans une autre langue?

- Vérifiez que le programme audio secondaire (SAP) adéquat a été sélectionné en appuyant sur la touche SAP de la télécommande.
- Vérifiez toutes les connexions entre le téléviseur et les appareils externes.
- Si un câblosélecteur ou un récepteur de télévision par satellite est utilisé, vérifiez les réglages audio du dispositif. (Exemple : réglez la plage audio de l'appareil sur 'étroite'.)

Pourquoi le téléviseur fait-il entendre des clics, un tintement ou un bourdonnement?

- Lors de la mise en ou hors marche du téléviseur, certaines de ses composantes électriques produisent un clic. Cela est parfaitement normal.
- Des variations de température et de taux d'humidité dans le milieu ambiant peuvent causer une expansion thermique susceptible de produire des bruits. Cela n'est le signe d'aucune anomalie ni d'un problème de fonctionnement.

Quel est le meilleur et le plus simple moyen de connecter au téléviseur un câblosélecteur ou un récepteur de télévision par satellite haute définition?

- Utilisez un câble HDMI. Ce câble est porteur à la fois du signal vidéo numérique et du signal audio en HD. Un câble HDMI est le seul câble nécessaire pour connecter un dispositif HD à un téléviseur.

Pourquoi une pression sur la touche CC ne fait-elle pas afficher les sous-titres?

- Lors du visionnement sur un téléviseur à partir d'un appareil connecté au moyen d'un câble HDMI, tel un câblosélecteur ou un récepteur de télévision par satellite, la fonction d'affichage des sous-titres doit être activée sur ce dispositif.
- L'affichage de sous-titres n'est disponible qu'avec les émissions de télévision qui le prennent en charge.

Pourquoi l'écran et le panneau arrière du téléviseur deviennent-ils chauds?

- L'appareil génère de la chaleur et certaines de ses parties peuvent atteindre en effet une température élevée. Cette situation est normale et n'a aucun effet sur le rendement de l'appareil.
- Veillez à ce que l'aération est adéquate.
- Veillez à ne pas obstruer les trous d'aération du téléviseur et à ne pas placer le téléviseur sur un autre appareil.

Pourquoi la télécommande ne fonctionne-t-elle pas?

- Vérifiez l'état des piles et assurez-vous qu'elles soient du même type et que la polarité (+, -) a été respectée.
- Pour piloter les fonctions d'autres appareils, tel le changement de canal sur un câblosélecteur ou un récepteur de télévision par satellite ou encore un lecteur Blu-ray d'une marque autre que Panasonic, utilisez la télécommande fournie avec l'appareil en question.

Certaines rubriques du menu sont grisées et ne peuvent donc pas être sélectionnées. Pourquoi?

- Selon le mode ou l'entrée sélectionnée, certaines options ne sont pas disponibles. Par exemple, les réglages du zoom ne sont disponibles que si FORMAT est dans le mode zoom.

Comment puis-je réinitialiser les réglages de mon téléviseur à ses réglages par défaut?

- Dans le menu principal, sélectionnez "Configuration". Mettez "Rétablir défaut" en surbrillance et appuyez sur OK. Saisissez votre mot de passe (s'il a été créé plus tôt) ou créez temporairement un nouveau mot de passe. Sélectionnez "Oui" pour réinitialiser les paramètres du téléviseur.

Autre

● Foire aux questions (FAQ)

Renseignements supplémentaires

Spécifications

		TC-P42X5	TC-P50X5
Alimentation		120 V c.a., 60 Hz	
Consommation de courant (Nominale/En attente)		212 W / 0,3 W	265 W / 0,3 W
Panneau d'affichage	Type de panneau	Panneau d'affichage	
	Taille de l'écran	42 po (41,9 po en diagonale)	50 po (49,9 po en diagonale)
	L x H x diagonale	928 mm x 522 mm x 1 065 mm (36,5 po x 20,5 po x 41,9 po)	1 105 mm x 622 mm x 1 268 mm (43,5 po x 24,4 po x 49,9 po)
	Nombre de pixels	1 024 x 768	
Sortie des haut-parleurs		20 W [10 W + 10 W] (D.H.T. de 10 %)	
Nombre de canaux (Numérique/Analogique)		VHF/ UHF: 2 - 69, Câblodistribution: 1 - 135	
Conditions de fonctionnement		Température: 0 °C à 40 °C (32 °F à 104 °F)	Humidité: 20 % à 80 % (sans condensation)
Prises de connexion	VIDEO IN	Prise RCA (VIDEO, AUDIO-L, AUDIO-R)	
	COMPONENT IN	Prise RCA (Y, PB, PR, AUDIO-L, AUDIO-R)	
	HDMI IN 1/2	Connecteur HDMI de type A	
	USB	USB 2.0 Connecteur de type A	
	DIGITAL AUDIO OUT	PCM / Dolby Digital, Fibre optique	
	Autres	Fente de carte SD	
Dimensions	Avec piédestal (L x H x P)	1 007 mm x 657 mm x 231 mm (39,7 po x 25,9 po x 9,1 po)	1 184 mm x 757 mm x 266 mm (46,6 po x 29,8 po x 10,5 po)
	Téléviseur seulement (L x H x P)	1 007 mm x 615 mm x 81 mm (39,7 po x 24,3 po x 3,2 po)	1 184 mm x 716 mm x 81 mm (46,6 po x 28,2 po x 3,2 po)
Poids	Avec piédestal	17,5 kg (38,5 lb)	22,5 kg (49,6 lb)
	Téléviseur seulement	16,0 kg (35,3 lb)	21,0 kg (46,3 lb)

Remarque

- Les spécifications peuvent être modifiées sans avis préalable. La masse et les dimensions sont approximatives.

Index

A	Accessoires	7	U	Usage à domicile	13
	Affichage des informations.....	14		USB	17
	Affichage du contenu	18	V	Visionnement avec périphériques.....	14,16
	Antenne	10			
B	Blocage / Contrôle parental	27,29			
C	Câbles.....	10,11			
	Canal	14-15,22-23			
	Carte SD	17,31			
	CC Sous-titres	14,32			
	Component	11			
	Composite.....	11			
	Connexions.....	10-11			
D	Démonstration en magasin.....	13			
E	Entretien et nettoyage.....	33			
F	Favoris	15			
	Films/Vidéos	21			
	Foire aux questions (FAQ).....	34-35			
	Format	15,29			
G	Garantie limitée.....	38			
H	HDMI.....	11,31			
I	Identification des prises	24			
	Image évoluée	26			
	Informations techniques.....	29			
	Interrupteur	12			
L	Langue.....	13			
	Lecteur multimédia	17-21			
M	Menu	25			
	Menu Options	15			
	Mesures de sécurité	4			
	Mode d'entrée.....	16			
	Musique	21			
P	Photo	19-20			
	Piédestal	7,8			
	Piles	9			
	Programmation automatique	22			
	Programmation manuelle.....	23			
R	Réglage de l'image	26			
	Réglage initial	13			
	Réglages audio	27			
	Réglages télé.....	27			
S	SAP (programme audio secondaire).....	14			
	Spécifications.....	36			
T	Télécommande	12			
	Touche de sortie	12			
	Touche de sourdine	12			
	Touches de couleur.....	12			
	Touches de syntonisation précédente	12			

Garantie limitée

Panasonic Canada Inc.
5770, Ambler Drive, Mississauga (Ontario) L4W 2T3

PRODUIT PANASONIC – GARANTIE LIMITÉE

Panasonic Canada Inc. garantit que ce produit est exempt de défauts de matériaux et de main-d'œuvre dans un contexte d'utilisation normale pendant la période indiquée ci-après à compter de la date d'achat original et, dans l'éventualité d'une défectuosité, accepte, à sa discrétion, de (a) réparer le produit avec des pièces neuves ou remises à neuf, (b) remplacer le produit par un produit neuf ou remis à neuf d'une valeur équivalente ou (c) rembourser le prix d'achat. La décision de réparer, remplacer ou rembourser appartient à Panasonic Canada Inc.

Téléviseurs Viera (46 po et plus)	Service à domicile	Un (1) an, pièces (y compris l'écran) et main-d'œuvre
Téléviseurs Viera (moins de 46 po)	Service en atelier	Un (1) an, pièces (y compris l'écran) et main-d'œuvre

Le service à domicile n'est offert que dans les régions accessibles par routes et situées dans un rayon de 50 km d'un centre de service Panasonic agréé.

Le service à domicile exige un accès complet et facile au produit par le technicien du centre de service agréé et n'inclut pas le retrait ni la réinstallation d'un appareil déjà installé. Si l'appareil doit être retiré pour fins de réparation, cette décision est à l'entière discrétion du technicien du centre de service. Sous aucune considération, ni Panasonic Canada Inc. ni le centre de service agréé ne peuvent être tenus responsables de tout dommage spécial, indirect ou consécutif.

La présente garantie n'est fournie qu'à l'acheteur original d'un des produits de marque Panasonic indiqués plus haut, ou à la personne l'ayant reçu en cadeau, vendu par un détaillant Panasonic agréé au Canada et utilisé au Canada. Le produit ne doit pas avoir été « vendu tel quel » et doit avoir été livré à l'état neuf dans son emballage d'origine.

POUR ÊTRE ADMISSIBLE AUX SERVICES AU TITRE DE LA PRÉSENTE GARANTIE, LA PRÉSENTATION D'UN REÇU D'ACHAT OU DE TOUTE AUTRE PIÈCE JUSTIFICATIVE DE LA DATE D'ACHAT ORIGINAL, INDIQUANT LE MONTANT PAYÉ ET LE LIEU DE L'ACHAT, EST REQUISE.

RESTRICTIONS ET EXCLUSIONS

La présente garantie COUVRE SEULEMENT les défaillances attribuables à un défaut des matériaux ou à un vice de fabrication et NE COUVRE PAS l'usure normale ni les dommages esthétiques. La présente garantie NE COUVRE PAS NON PLUS les dommages subis pendant le transport, les défaillances causées par des produits non fournis par Panasonic Canada Inc. ni celles résultant d'un accident, d'un usage abusif ou impropre, de négligence, d'une manutention inadéquate, d'une mauvaise application, d'une altération, d'une installation ou de réglages impropres, d'un mauvais réglage des contrôles de l'utilisateur, d'un mauvais entretien, d'une surtension temporaire, de la foudre, d'une modification, de la pénétration de sable, de liquides ou d'humidité, d'une utilisation commerciale (dans un hôtel, un bureau, un restaurant ou tout autre usage par affaires ou en location), d'une réparation effectuée par une entité autre qu'un centre de service Panasonic agréé ou encore d'une catastrophe naturelle. Les piles sèches sont également exclues de la présente garantie.

CETTE GARANTIE LIMITÉE ET EXPRESSE REMPLACE TOUTE AUTRE GARANTIE, EXPRESSE OU IMPLICITE, INCLUANT LES GARANTIES IMPLICITES DU CARACTÈRE ADÉQUAT POUR LA COMMERCIALISATION ET UN USAGE PARTICULIER. PANASONIC CANADA INC. N'AURA D'OBLIGATION EN AUCUNE CIRCONSTANCE POUR TOUT DOMMAGE DIRECT, INDIRECT OU CONSÉCUTIF RÉSULTANT DE L'UTILISATION DE CE PRODUIT OU DÉCOULANT DE TOUTE DÉROGATION À UNE GARANTIE EXPRESSE OU IMPLICITE. (À titre d'exemple, cette garantie exclut les dommages relatifs à une perte de temps, le transport jusqu'à et depuis un centre de service agréé, la perte ou la détérioration de supports ou d'images, de données ou de tout autre contenu en mémoire ou enregistré. Cette liste n'est pas exhaustive et n'est fournie qu'à des fins explicatives.)

Certaines juridictions ne reconnaissent pas les exclusions ou limitations de dommages indirects ou consécutifs, ou les exclusions de garanties implicites. Dans de tels cas, les limitations stipulées ci-dessus peuvent ne pas être applicables. La présente garantie vous confère des droits précis; vous pourriez aussi avoir d'autres droits pouvant varier selon votre province ou territoire de résidence.

SERVICE SOUS GARANTIE

Pour tout renseignement sur les produits et de l'assistance technique, veuillez communiquer avec :

Notre centre de service à la clientèle: Ligne sans frais : 1-866-330-0014
ou visitez le site Web suivant : <https://conciergerie.panasonic.ca>

Pour toute réparation, veuillez communiquer avec un agent de service à la clientèle VIERA aux coordonnées indiquées ci-dessus.

EXPÉDITION D'UN PRODUIT À UN CENTRE DE SERVICE

Emballer soigneusement, de préférence dans son carton d'origine, et expédiez, franco de port, suffisamment assuré. Accompagnez le tout d'une description de la défectuosité présumée et d'une pièce justificative de la date d'achat original.

Handwriting practice area consisting of 20 horizontal dashed lines.

● Garantie limitée

Renseignements
supplémentaires