

Consignation du numéro de série

Les numéros de modèle et de série de ce produit se trouvent sur sa face arrière. Notez ce numéro de série dans l'espace réservé à cet effet ci-dessous et conservez ce manuel et votre facture comme preuve de votre achat, pour aider à identifier l'appareil en cas de perte ou de vol et pour recours à la garantie.

Modèle _____

Numéro de série _____

Panasonic Consumer Electronics Company,
Division of Panasonic Corporation of North America
One Panasonic Way, Secaucus
New Jersey 07094 U.S.A.

Panasonic Canada Inc.
5770 Ambler Drive
Mississauga, Ontario
L4W 2T3 CANADA

Panasonic®

Modèles

TC-P50GT30
TC-P55GT30

Manuel d'utilisation

Téléviseur à plasma HD 1080p de
50/55 po
(49,9/55,1 po en diagonale)

VIERA

Pour obtenir de l'assistance (États-Unis/Porto Rico), appelez le:

1-877-95-VIERA (958-4372)

www.panasonic.com/help

Pour obtenir de l'assistance (Canada), appelez le:

1-866-330-0014

www.vieraconcierge.ca



Français

Nous vous remercions d'avoir arrêté votre choix sur cet appareil Panasonic.

Avant d'utiliser l'appareil, lire attentivement le présent manuel et le conserver pour référence ultérieure.

Les images montrées dans le présent manuel n'y sont qu'à des fins d'illustration.

TQB2AA0606-3

Le multimédia à son meilleur!

Une grande polyvalence multimédia

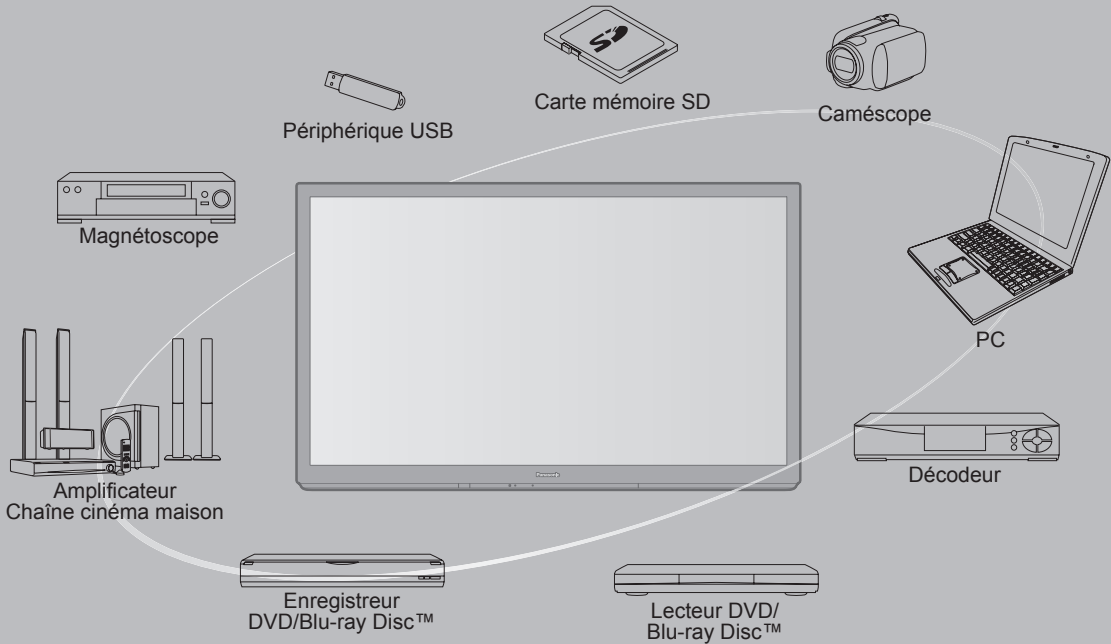

■ Ne pas afficher une image fixe pendant une période prolongée

Cela peut causer la rétention de l'image à l'écran (un phénomène appelé "rémanence"). Cela n'est pas considéré comme étant une défectuosité et n'est donc pas couvert par la garantie.



Afin de prévenir la rémanence, l'économiseur d'écran est automatiquement activé après quelques minutes d'inactivité (si aucun signal n'est acheminé ou aucune opération effectuée).

Images fixes typiques

- Numéro de canal et autres logos
- Image affichée au format 4:3
- Photo sur carte SD
- Jeu vidéo
- Image d'un ordinateur

■ Positionnement du téléviseur

- Ne pas placer le téléviseur dans un endroit où il serait exposé aux rayons solaires directs ou tout autre éclairage intense (y compris les reflets).
- Certains types de lampes fluorescentes peuvent réduire le rayon d'action de la télécommande.

VIERA Link™ VIERA Link™ est une marque de commerce de Panasonic Corporation.

HDMI

HDMI, le logo HDMI et High-Definition Multimedia Interface sont des marques de commerce ou des marques déposées de HDMI Licensing LLC aux États-Unis et dans d'autres pays.



Le logo SDXC est une marque de commerce de SD-3C, LLC.



“AVCHD” et le logo “AVCHD” sont des marques de commerce de Panasonic Corporation et de Sony Corporation.



“RealD 3D” est une marque de commerce de RealD. Ce produit est protégé par le brevet américain 5,193, 0000 jusqu'au 28 août 2011.



DLNA®, le logo DLNA et DLNA CERTIFIED™ sont des marques de commerce, des marques de service ou des marques de certification de la Digital Living Network Alliance.



QuickTime et le logo QuickTime sont des marques de commerce ou des marques déposées de Apple Inc., utilisées sous licence.



Le modèle TC-P50GT30 est conforme aux normes ENERGY STAR dans le mode « Usage à domicile » lequel permet des économies d'énergie. Toute modification du paramétrage du mode « Usage à domicile » ou des autres paramètres par défaut pourrait entraîner une consommation d'énergie dépassant les normes ENERGY STAR.

Fabriqué sous licence de Dolby Laboratories. DOLBY et le symbole double D sont des marques de commerce de Dolby Laboratories.

HDAVI Control™ est une marque de commerce de Panasonic Corporation.

Skype™ est une marque de commerce de Skype limited.



Ce produit est autorisé en vertu de la licence d'utilisation du portefeuille de brevets AVC pour l'utilisation non commerciale à des fins personnelles par un consommateur en vue de (i) coder une vidéo conformément à la norme AVC (« AVC Video ») et(ou) (ii) décoder une vidéo AVC codée par un consommateur dans le cadre d'une activité non commerciale à des fins personnelles et(ou) obtenue d'un fournisseur de vidéos autorisé à fournir des vidéos AVC. Aucune licence n'est consentie pour toute autre utilisation ni ne doit être considérée comme autorisant toute autre utilisation. Des renseignements additionnels peuvent être obtenus auprès de MPEG LA, LLC. Allez à <http://www.mpegla.com>.

● Reportez-vous à la page 64 pour plus de détails.

Table des matières

À lire attentivement

- Mesures de sécurité..... 4

Mise en route

- Accessoires/Accessoires en option..... 8
- Connexions 11
- Emplacement des commandes 14
- Réglage initial..... 15

Fonctions de base

- Visionnement de la télévision..... 19
- Utilisation des fonctions VIERA TOOLS..... 22
- Visionnement de contenu à partir de périphériques 23
- Visionnement d'images 3D sur téléviseur..... 24
- Utilisation du lecteur multimédia 26

Fonctions avancées

- VIERA Link™ “HDAVI Control™” 32
- Utilisation des services du réseau 38
 - Connexions réseau 39
 - Réglage du réseau 40
 - VIERA Connect (accès aux services Internet)..... 43
 - Utilisation de la fonction DLNA 44
 - Caméra réseau 45
- Programmation et édition des canaux 46
- Utilisation des fonctions des menus..... 48
 - Réglages de l'image 49
 - Réglages audio 51
 - Réglages de la minuterie 51
 - Blocage 52
 - Sous-titres 52
 - Réglage 53

Renseignements supplémentaires

- Liste des classifications pour contrôle parental 54
- Informations techniques..... 55
- Entretien et nettoyage 59
- Foire aux questions (FAQ)..... 60
- Spécifications 63
- Index 65
- Garantie limitée..... 66

Mesures de sécurité

	ATTENTION Risque de choc électrique Ne pas ouvrir	
AVERTISSEMENT: Pour réduire les risques de choc électrique, ne pas retirer le couvercle ni le panneau arrière. Cet appareil ne contient aucune pièce qui puisse être réparée par l'utilisateur; l'entretien doit être effectué par du personnel qualifié.		



Le symbole de l'éclair, inscrit dans un triangle équilatéral, a pour objet d'appeler l'attention de l'utilisateur sur la présence, à l'intérieur du produit, de pièces non isolées portées à une "tension dangereuse" qui peut avoir une amplitude suffisante pour provoquer un choc électrique.



Le symbole du point d'exclamation, inscrit dans un triangle équilatéral, a pour objet d'appeler l'attention de l'utilisateur sur la présence, dans la documentation accompagnant le produit, d'importantes instructions concernant son mode opératoire et son entretien.

AVERTISSEMENT: Pour éviter tout dommage pouvant entraîner un incendie ou un choc électrique, n'exposez pas l'appareil à la pluie ou à l'humidité. Ne placez aucun récipient contenant de l'eau (vase de fleur, tasse, bouteille de produit de beauté, etc.) sur l'appareil (ou sur une étagère le dominant).

Consignes de sécurité importantes

- 1) Lisez ces instructions.
- 2) Conservez ces instructions.
- 3) Tenez compte de tous les avertissements.
- 4) Suivez toutes les instructions.
- 5) N'utilisez pas cet appareil près de l'eau.
- 6) Nettoyez l'appareil uniquement avec un chiffon sec.
- 7) Ne bloquez pas les orifices de ventilation. Installez l'appareil en respectant les instructions du fabricant.
- 8) N'installez pas l'appareil près d'une source de chaleur telle qu'un radiateur, un registre de chaleur, une cuisinière ou un autre appareil (y compris un amplificateur) qui produit de la chaleur.
- 9) N'invalidez pas les caractéristiques de sécurité de la fiche polarisée ou avec mise à la terre. Une fiche polarisée possède deux lames dont une est plus large que l'autre. Une fiche avec mise à la terre possède deux lames plus une troisième lame pour la mise à la terre. La lame large et la lame de mise à la terre sont conçues pour des raisons de sécurité. Si la fiche fournie ne peut pas être branchée dans votre prise secteur, consultez un électricien pour faire remplacer la prise.
- 10) Protégez le cordon d'alimentation et empêchez qu'il soit piétiné ou pincé, en particulier au niveau des fiches, de la prise secteur murale et de la sortie de l'appareil.
- 11) Utilisez uniquement des dispositifs auxiliaires/accessoires spécifiés par le fabricant.
- 12) Utilisez uniquement un chariot, socle, trépied, support ou table spécifié par le fabricant ou vendu avec l'appareil. Si vous utilisez un chariot, faites très attention lors du déplacement de l'ensemble chariot-appareil pour éviter toute blessure provenant d'une chute de l'appareil.
- 13) Débranchez cet appareil pendant un orage ou quand il ne doit pas être utilisé pendant une période prolongée.
- 14) Pour toute réparation, consultez un personnel qualifié. L'appareil doit être réparé s'il a été endommagé de n'importe quelle façon, comme quand, par exemple, le cordon d'alimentation fourni ou la fiche sont endommagés, si un liquide a coulé dans l'appareil ou un objet est tombé à l'intérieur, si l'appareil a été exposé à la pluie ou à l'humidité, s'il ne fonctionne pas normalement ou est tombé.
- 15) Pour éviter tout choc électrique, assurez-vous que la broche de mise à la terre de la fiche du cordon d'alimentation est correctement branchée.



AVERTISSEMENT/MISE EN GARDE (Téléviseur)

AVERTISSEMENT

Cet appareil comporte des petites pièces pouvant présenter des risques d'étouffement dans l'éventualité où elles seraient avalées. Rangez-les hors de la portée des enfants. Jetez les petites pièces inutiles, ainsi que tout autre objet inutile, y compris les matériaux d'emballage et les sacs/feuilles en plastique, afin d'éviter tout risque de suffocation.

■ Installation

Une installation inadéquate peut causer la chute de l'appareil ce qui est susceptible de causer des blessures graves voire mortelles. Afin de prévenir de tels risques, prenez les précautions décrites ci-dessous.

- **Le téléviseur à plasma doit être installé à l'aide du support ou piedestal et de la quincaillerie recommandés par le fabricant conformément aux instructions d'installation.** Le téléviseur à plasma doit être utilisé avec les accessoires en option suivants uniquement. L'utilisation avec tout autre type d'accessoire peut causer l'instabilité de l'ensemble. Les accessoires suivants sont fabriqués par Panasonic Corporation.
 - Support de montage mural (en biais) :
 - TY-WK4P1RW (TC-P50GT30)
 - TY-WK5P1RW (TC-P55GT30)

- **Assurez-vous que l'installation est faite par un technicien qualifié.** Pour installer ou retirer le téléviseur, il faut le concours de deux personnes.
- **Certains supports ne sont pas faits pour être installés sur des murs supportés par des poteaux d'acier ou des blocs de ciment.** Demandez à votre détaillant ou à un entrepreneur autorisé d'installer correctement les supports de montage au mur.
- **Ne faites pas passer le cordon d'alimentation à l'intérieur du mur.** Le cordon d'alimentation n'a pas été conçu à cette fin. Le non-respect de cette mise en garde peut entraîner un risque d'incendie.
- **Ne placez pas l'écran plasma sur des surfaces inclinées ou instables.** Le téléviseur à plasma risquerait de tomber ou de basculer.
- **N'installez pas le téléviseur à plasma sur un support non recommandé.**
- **N'installez pas le téléviseur sur un meuble pouvant servir de marchepied, tel un bureau à tiroirs.**
- **Ne grimpez pas et ne permettez pas aux enfants de grimper sur le téléviseur.**
- **Le téléviseur devrait être installé là où il ne peut être ni poussé, tiré ou basculé.**
- **Prenez soin de disposer les câbles ou les cordons d'alimentation de façon à ce qu'ils ne puissent être tirés ou agrippés par des enfants.**

- **Ne placez pas d'objets sur le téléviseur à plasma.**
Si vous renversez de l'eau sur le téléviseur ou si des objets y pénètrent, un court-circuit risque de se produire et d'entraîner un incendie ou une électrocution. Si des corps étrangers pénètrent dans le téléviseur, contactez un centre de service agréé. Dans le cas improbable que vous receviez un choc par l'entremise de ce produit, il est possible que cela soit dû à un mauvais raccordement de votre prise d'alimentation. Demandez à un électricien de vérifier le raccordement de la prise du téléviseur. Si le problème persiste, faites réparer la télé par un technicien qualifié agréé.
- **Pour prévenir un incendie, gardez les bougies ou toute autre source de flamme nue loin de l'appareil en tout temps.**



■ Cordon d'alimentation

Pour prévenir les risques d'incendie ou d'électrocution:

- **Le téléviseur à plasma a été conçu pour fonctionner avec une alimentation de 120 V c.a., 60 Hz. Insérez la fiche du cordon d'alimentation bien à fond dans la prise.** Si la fiche n'est pas insérée bien à fond, un dégagement de chaleur pouvant entraîner un incendie pourrait se produire.
- **Le cordon d'alimentation ne doit être utilisé qu'avec cet appareil.**
- **N'utilisez aucun autre cordon d'alimentation que celui fourni avec ce téléviseur.**
- **Ne manipulez pas le cordon d'alimentation avec des mains mouillées.**
- **Ne faites rien qui puisse endommager le cordon d'alimentation.**
- **Pour débrancher le câble d'alimentation, tirez-le par la fiche et non par le câble.**
- **N'utilisez pas le cordon d'alimentation s'il est endommagé.** Remplacez-le ou communiquez avec votre centre de service agréé Panasonic.
- **N'utilisez pas d'adaptateurs secteurs à 2 ou 3 broches pour brancher votre cordon de téléviseur à la prise murale.** Dans le cas contraire, le cordon ne serait plus sécuritaire, ce qui pourrait causer un choc électrique. Si la prise murale ne peut recevoir de fiche à 3 broches, demandez à un électricien qualifié de remplacer votre prise et de vérifier le câblage associé.

■ Manipulation du cordon d'alimentation

- **Insérez la fiche du cordon d'alimentation bien à fond dans la prise. (Si la fiche n'est pas insérée bien à fond, un dégagement de chaleur pouvant entraîner un incendie pourrait se produire.)**
- **Assurez-vous de l'accès facile à la fiche.**
- **Assurez-vous que la lame pour la mise à la terre est insérée bien à fond afin de prévenir tout choc électrique.**
 - Un appareil de classe 1 peut être branché dans une prise secteur avec une protection pour mise à la terre.
- **Ne manipulez pas la fiche du cordon d'alimentation avec les mains mouillées. (Ceci pourrait causer un choc électrique.)**
- **N'utilisez aucun autre cordon d'alimentation que celui fourni avec ce téléviseur. (Ceci pourrait causer un choc électrique.)**
- **N'endommagez pas le cordon d'alimentation. (Un cordon d'alimentation endommagé pourrait causer un incendie ou un choc électrique.)**
 - Ne déplacez jamais le téléviseur lorsque le cordon est branché dans une prise secteur.
 - Ne placez aucun objet lourd sur le cordon et ne le placez pas à proximité d'une source de chaleur intense.
 - Évitez de torsader, de plier excessivement ou d'étirer le cordon.
 - Ne tirez pas sur le cordon. Tenez le cordon par sa fiche lors de son débranchement.
 - N'utilisez jamais un cordon d'alimentation avec sa fiche endommagée ou une prise murale endommagée.

- **Si une anomalie se produit (absence d'image ou de son par exemple), ou si de la fumée ou une odeur anormale se dégage du téléviseur à plasma, débranchez immédiatement la fiche du cordon d'alimentation de la prise secteur.** Si vous continuez à utiliser le téléviseur à plasma dans cet état, vous risquez de provoquer un incendie ou d'endommager l'appareil. Adressez-vous à un centre de service agréé Panasonic pour les réparations. Il est recommandé de toujours faire réparer un téléviseur par un technicien qualifié en raison de la tension élevée de l'appareil.
- **Si de l'eau ou des objets pénètrent dans le téléviseur, si l'appareil est échappé, ou si le coffret est abîmé, débranchez immédiatement la fiche du cordon d'alimentation.** Un court-circuit pourrait se produire et entraîner un incendie. Pour toute réparation, adressez-vous à un centre de service agréé Panasonic.

⚠ MISE EN GARDE

- **Ne couvrez pas les trous de ventilation.** Sinon, le téléviseur à plasma risquerait de surchauffer, ce qui pourrait causer un incendie ou abîmer le téléviseur à plasma.
- **Laissez un espace de 3 15/16 po (10 cm) ou plus au-dessus, à la gauche et la droite de l'appareil, ainsi qu'un espace de 2 3/4 po (7 cm) ou plus à l'arrière.**
- **Si vous utilisez le piédestal, n'encombrez pas l'espace entre l'écran et le piédestal d'objets pouvant nuire à la ventilation.**

■ Déplacement du téléviseur à plasma

- **Veillez à débrancher tous les câbles avant de déplacer le téléviseur à plasma.** Si vous déplacez le téléviseur alors que des câbles sont encore connectés, vous risquez d'endommager les câbles et d'entraîner un incendie ou un choc électrique.
- **Par mesure de précaution, débranchez la fiche d'alimentation de la prise secteur avant d'entreprendre des travaux de nettoyage.**
- **Ne transportez le téléviseur à plasma qu'en position debout.** Le transport de l'appareil avec son panneau d'affichage faisant face vers le haut ou vers le bas peut endommager les circuits internes.
- **Nettoyez régulièrement le câble d'alimentation afin que la poussière ne s'y accumule pas.** Si de la poussière devait s'accumuler sur la fiche du cordon d'alimentation, l'humidité produite risquerait de détériorer l'isolation et d'entraîner un incendie.

Ce téléviseur à plasma émet des rayons infrarouges;

par conséquent, il peut perturber les autres appareils de communication. Installez votre capteur infrarouge dans un endroit à l'abri de la lumière directe ou indirecte du téléviseur à plasma. Le téléviseur consomme une certaine quantité de courant électrique tant que le cordon d'alimentation est branché à la prise secteur.

- **Le panneau d'affichage est fait de verre; évitez d'y appliquer une forte pression et protégez-le contre les chocs.** Cela pourrait provoquer des dommages et entraîner un risque de blessure.
- **Le téléviseur est très lourd et devrait être transporté par au moins 2 personnes. Afin d'éviter que l'appareil ne bascule ou tombe, tenez-le comme indiqué à l'illustration; sa chute pourrait entraîner un risque de blessures.**

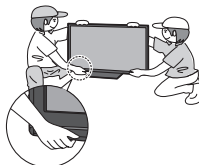

AVERTISSEMENT

■ À propos de la prévention d'une ingestion accidentelle

- **Ne rangez pas les batteries, le cordon ou les coussinets nasaux dans des endroits accessibles aux enfants.** Il y a danger que les enfants avalent accidentellement ces pièces.
 - Si un tel accident arrivait, consultez immédiatement un médecin.

■ À propos de l'interdiction de démonter

- Évitez de démonter ou de modifier les lunettes 3D.

■ À propos des batteries au lithium

- Les batteries ne doivent pas être exposées à une source de chaleur excessive comme les rayons solaires, le feu etc.

MISE EN GARDE

■ À propos des lunettes 3D

- Évitez d'échapper les lunettes 3D, d'y exercer une pression ou de marcher dessus. Le non-respect de cette consigne pourrait endommager les verres et causer des blessures.
 - Rangez les lunettes 3D dans l'étui prévu à cet effet lorsqu'elles ne sont pas utilisées.

- **Faites attention aux extrémités des branches lorsque vous mettez les lunettes 3D.** L'insertion accidentelle d'une extrémité dans un oeil pourrait occasionner des blessures.

- **Faites attention de ne pas vous pincer un doigt dans l'articulation des branches des lunettes 3D.** Le non-respect de cette consigne pourrait occasionner des blessures.
 - Portez une attention particulière lorsque des enfants utilisent ce produit.

■ À propos de l'utilisation des lunettes 3D

- Les parents/tuteurs devraient surveiller les habitudes de visionnement de leurs enfants afin d'éviter une utilisation prolongée sans période de repos.
- N'utilisez que les lunettes 3D recommandées pour ce téléviseur.
- Utilisez seulement les lunettes 3D pour l'usage auquel elles sont destinées.
- Évitez les déplacements lorsque vous portez les lunettes 3D. L'environnement étant sombre, vous pourriez faire une chute ou avoir un accident causant des blessures.

■ À propos du visionnement d'images 3D

- Dans le cas où vous souffririez d'étourdissements, de nausées ou de tout autre malaise durant le visionnement d'images 3D, retirez les lunettes et reposez vos yeux.
 - Lors du réglage de l'effet à l'aide de "Réglage de profondeur 3D", veuillez tenir compte du fait que la perception d'images 3D varie d'une personne à l'autre.
- Évitez de porter les lunettes 3D si elles sont fendues ou brisées.

■ À propos des batteries au lithium

- Danger d'explosion si la batterie n'est pas correctement remplacée. Ne remplacez qu'avec le même type de batterie ou de type équivalent.

Avis de sécurité CEA pour les enfants

AVERTISSEMENT

Les écrans plats ne sont pas toujours installés sur des supports de montage appropriés ou selon les recommandations du fabricant. Les écrans plats qui sont installés sur des commodes, bibliothèques, étagères, bureaux, haut-parleurs, coffres ou chariots peuvent tomber et causer des blessures graves, voire mortelles.

L'industrie des produits électroniques de consommation (dont Panasonic est membre) s'est engagée à rendre le divertissement à la maison agréable et sécuritaire. Afin de prévenir les risques d'accident, suivez les conseils de sécurité suivants :

OPTEZ POUR LA SÉCURITÉ :

- Il n'existe pas de guide unique. Suivez les recommandations du fabricant pour l'installation et l'emploi sécuritaire de votre écran plat.
- Lisez attentivement le manuel de l'utilisateur et assurez-vous de bien comprendre les instructions pour une utilisation appropriée de ce produit.
- Ne permettez pas aux enfants de grimper sur le mobilier et les téléviseurs ou de jouer avec ceux-ci.
- N'installez pas d'écran plat sur un meuble pouvant servir de marche-pied tel un bureau à tiroirs.
- Gardez à l'esprit que les enfants peuvent s'exciter lorsqu'ils regardent la télévision, surtout sur des écrans plats « plus grands que nature ». Le téléviseur devrait être installé là où il ne peut être poussé, tiré ou basculé.
- Prenez soin de disposer les câbles ou les cordons d'alimentation de façon à ce qu'ils ne puissent être tirés ou agrippés par des enfants.

SUPPORT MURAUX : SI VOUS DÉCIDEZ DE FIXER VOTRE TÉLÉVISEUR À UN SUPPORT MURAL, IL FAUT TOUJOURS :

- Utiliser un support mural recommandé par le fabricant du téléviseur ou homologué par un organisme indépendant (tel que UL, ACNOR, ETL).
- Suivre les instructions fournies par les fabricants du téléviseur et du support mural.
- Communiquer avec votre détaillant et se renseigner sur une installation faite par un professionnel si vous avez des doutes sur votre capacité à installer votre téléviseur à écran plat de façon sécuritaire.
- S'assurer que le mur sur lequel vous installez le support est en mesure de l'accepter. Certains supports ne sont pas faits pour être installés sur des murs supportés par des poteaux d'acier ou des blocs de ciment. En cas de doute, communiquez avec un installateur professionnel.
- Pour installer ou retirer le téléviseur, il faut le concours de deux personnes. Les téléviseurs à écran plat peuvent être très lourds.

Panasonic recommande qu'un technicien qualifié procède à toute installation murale.

Pour plus de détails, reportez-vous à la page 4.

L'American Academy of Pediatrics (Académie américaine de pédiatrie) recommande fortement de ne pas laisser les enfants de moins de deux ans regarder la télévision.

Avis de la FCC:

Cet équipement a été testé et déclaré conforme aux limitations d'un appareil numérique de Classe B, d'après la section 15 des normes FCC. Ces limitations sont conçues pour offrir un niveau de protection raisonnable contre les interférences nuisibles dans une zone résidentielle. Cet équipement produit, utilise et peut émettre une énergie de fréquence radio et, s'il n'est pas installé ni utilisé conformément aux instructions, il risque de causer des interférences nuisibles aux communications radio. Il n'y a toutefois aucune garantie que des interférences ne se produisent pas dans une installation en particulier. Si cet équipement cause des interférences gênantes pour la réception radio ou télévision, ce qui peut être aisément déterminé en l'éteignant puis en le rallumant, l'utilisateur est invité à prendre l'une ou plusieurs des mesures correctives suivantes:

- Réorientez ou déplacez l'antenne de réception.
- Augmentez la distance entre l'équipement et le récepteur.
- Branchez l'équipement dans une prise située sur un autre circuit que celui auquel est relié le récepteur.
- Si vous avez besoin d'aide, consultez le centre de service technique Panasonic ou un technicien radio-télévision expérimenté.

Précautions FCC:

Pour assurer une conformité continue, suivez les instructions de ce manuel et utilisez uniquement un câble d'interface blindé lors de la connexion du téléviseur à des appareils périphériques. Tout changement ou modification non expressément approuvée par la partie responsable peut causer des interférences nuisibles et peut annuler l'autorité de l'utilisateur d'utiliser l'appareil.

Énoncé sur l'exposition au rayonnement RF de la FCC :

Cet équipement est conforme aux limites d'exposition aux rayonnements de la FCC établies pour un environnement non contrôlé.

Cet équipement doit être installé et utilisé en maintenant une distance minimale de 20 cm entre le radiateur et votre corps.

Déclaration de conformité FCC N^{os} de modèle : TC-P50GT30, TC-P55GT30

Responsable:	Panasonic Corporation of North America One Panasonic Way, Secaucus, NJ 07094
Contact:	Panasonic Consumer Electronics Company 1-877-95-VIERA (958-4372)
Courriel:	consumerproducts@panasonic.com

Cet appareil est conforme à la section 15 des règlements de la FCC et à la norme RSS-Gen de la réglementation d'Industrie Canada.

Son utilisation est assujettie aux deux conditions suivantes :

(1) Cet appareil ne peut produire d'interférence et (2) cet appareil doit accepter toutes les interférences, y compris celles qui sont susceptibles de provoquer un fonctionnement indésirable.

Cet appareil ne doit pas se trouver à proximité d'un autre émetteur ou d'une autre antenne, ou encore être utilisé en même temps que ceux-ci.

En raison de son fonctionnement dans des fréquences allant de 5,15 GHz à 5,25 GHz, cet appareil doit être utilisé exclusivement à l'intérieur.

La FCC et Industrie Canada exigent que cet appareil soit utilisé à l'intérieur dans les fréquences entre 5,15 GHz et 5,25 GHz afin de réduire le risque de générer des interférences nuisibles aux systèmes de téléphonie mobile satellitaires à canaux partagés.

Les radars haute puissance sont désignés comme étant les principaux utilisateurs des bandes de fréquences allant de 5,25 GHz à 5,35 GHz et de 5,65 GHz à 5,85 GHz. Ces stations radar peuvent causer des interférences à cet appareil et(ou) l'endommager.

Les preuves scientifiques disponibles ne démontrent pas la présence de problèmes de santé associés à l'utilisation de dispositifs sans fil à faible puissance.

Cependant, il n'existe pas non plus de preuve que ces dispositifs sans fil à faible puissance sont absolument sûrs.

Les dispositifs sans fil à faible puissance émettent de faibles niveaux de fréquence radio de l'ordre d'une micro-onde lorsqu'ils sont utilisés.

Alors que de hauts niveaux de fréquences radio peuvent avoir des effets sur la santé (en chauffant les tissus), l'exposition à de faibles niveaux de fréquences radio n'ayant pas d'effet de chaleur ne provoque pas d'effet néfaste connu sur la santé.

De nombreuses études des faibles niveaux d'exposition aux fréquences radio n'ont pas détecté d'effets biologiques. Certaines études ont suggéré que certains effets biologiques pouvaient se produire, mais ces conclusions n'ont pas été confirmées par des recherches supplémentaires.

L'identification du produit est apposée sous l'adaptateur de réseau local sans fil.

Note pour le Canada:

Pour les modèles TC-P50GT30, TC-P55GT30

Cet appareil numérique de Classe B est conforme à la norme NMB-003 du Canada.

Accessoires/Accessoires en option

Accessoires

Vérifiez que les accessoires et les éléments ci-dessous sont bien inclus en cochant leur case.

Accessoires

- Télécommande
● N2QAYB000571



- Piles pour la télécommande (2)
● Format AA

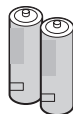

- Serre-câble

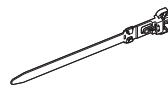

- Adaptateur de réseau local sans fil (p. 39)
● N5HBZ0000055 ● K2KYYYY00150



- Câbles de conversion (p. 11)
 Manuel d'utilisation
 Guide de mise en route rapide
 Sécurité des enfants

- Piédestal
● TBL5ZX0081 (TC-P50GT30)

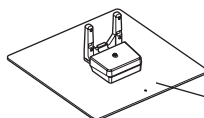

- TBL5ZX0058 (TC-P55GT30)

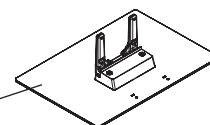

Montage (p. 9)

Accessoires en option

Communiquez avec un détaillant Panasonic pour vous procurer les accessoires en option recommandés. Pour de plus amples renseignements, reportez-vous à la notice d'installation des accessoires.

Lunettes 3D

(Type rechargeable)

- TY-EW3D2S ● TY-EW3D2M
● TY-EW3D2L

- Les renseignements sur le produit (numéro de modèle et date de mise en marché) sont sujets à changement sans préavis.
- Pour plus de renseignements concernant ce produit (États-Unis) [http:// www.panasonic.com](http://www.panasonic.com) (Canada) <http:// panasonic.ca> (Site global) <http:// panasonic.net/avc/viera/3d/>

Caméra de communication

- TY-CC10W



- Cette caméra de communication peut être utilisée avec VIERA Connect.
- Pour de plus amples détails, veuillez lire le manuel afférent à la caméra de communication.

Support de montage mural

- TY-WK4P1RW (pour modèle de 50 po)
TY-WK5P1RW (pour modèle de 55 po)

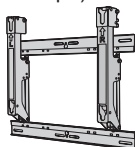

Panneau arrière du téléviseur

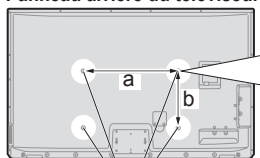

Trous pour l'installation du support de montage mural

Vis pour fixation du téléviseur au support de montage mural (non fournies avec le téléviseur)

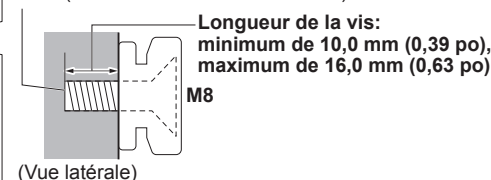

Longueur de la vis:
minimum de 10,0 mm (0,39 po),
maximum de 16,0 mm (0,63 po)

(Vue latérale)

- a: 400 mm (15,7 po) (50 po)
500 mm (19,7 po) (55 po)
b: 300 mm (11,8 po)

Avertissement

- Afin de maintenir le haut rendement et le fonctionnement sûr de l'appareil, confiez au revendeur ou à un entrepreneur agréé la tâche de fixer le support de montage mural.
- Lisez attentivement les instructions accompagnant les accessoires en option et assurez-vous de prendre toutes les mesures qui s'imposent pour éviter que l'appareil ne bascule.
- Manipulez le téléviseur avec le plus grand soin lors de son installation; un choc ou des tensions indues pourrait l'endommager.
- Installez le support mural avec le plus grand soin. Assurez-vous qu'il n'y a aucun fil électrique ni tuyau dans le mur avant d'installer le support mural.
- Lors de l'utilisation d'un support à angle, assurez-vous qu'il y a assez d'espace afin que les câbles de raccordement ne soient pas coincés contre le mur lors de l'inclinaison avant du téléviseur.
- Pour des raisons de sécurité, retirez les téléviseurs de leur support mural lorsqu'ils ne sont plus utilisés.

■ Montage du piédestal

- Fixez de manière sécuritaire avec les vis de montage (A) (4 vis au total).
- Serrez les vis à fond.

[TC-P50GT30]

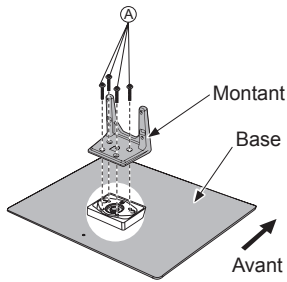

[TC-P55GT30]

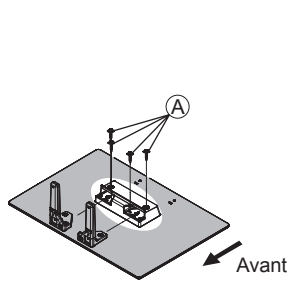

- Fixez le protecteur au moyen des vis de montage (C) (Seulement pour le modèle 50 po)

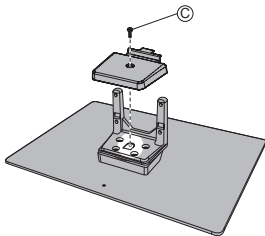

■ Installation

- Effectuez le montage sur une surface horizontale et à niveau.
- Serrez les vis de montage (B) (4 vis au total), d'abord légèrement, puis fermement afin qu'elles soient solidement fixées.

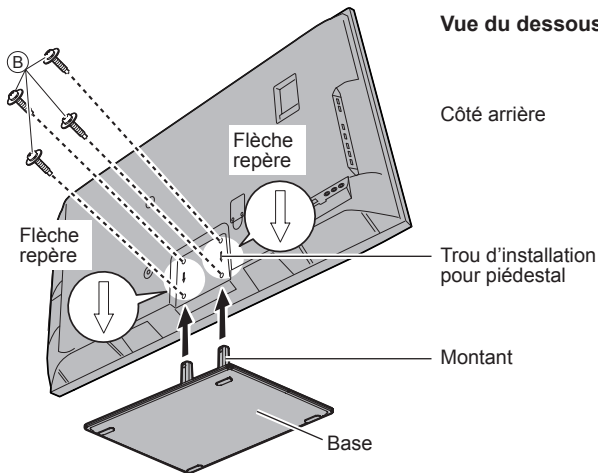

Vue du dessous

Côté arrière

Flèche repère

Flèche repère

Trou d'installation pour piédestal

Montant

Base

(Image: TC-P55GT30)

Retrait du piédestal du téléviseur

Assurez-vous de retirer le piédestal de la manière suivante lorsque vous utilisez le support d'installation murale ou réemballez le téléviseur.

- 1 Retirez les vis de montage (B) du téléviseur.
- 2 Retirez le téléviseur du piédestal.
- 3 Enlevez la vis de montage (C) du protecteur. (Seulement pour le modèle 50 po)
- 4 Retirez le protecteur. (Seulement pour le modèle 50 po)
- 5 Enlevez les vis de montage (A) du montant.

Accessoires

Vis de montage



XYN5+F20FN (pour modèle de 50 po)
M5 x 20 (argent) (4)



THEL090N (pour modèle de 55 po)
M5 x 25 (noir) (4)



THEL088N (pour modèle de 50 po)
THEL090N (pour modèle de 55 po)
M5 x 25 (noir) (4)



XSB4+8FNK (pour modèle de 50 po)
M4 x 8 (noir) (1)

Montant (1)
(pour modèle de 50 po)

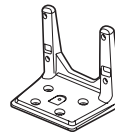

Montants (2)
(pour modèle de 55 po)

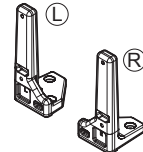

- (L) ou (R) est imprimé sur le devant des montants.

Protecteur (1)
(pour modèle de 50 po)

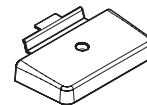

Base (1)
(pour modèle de 50 po)



(pour modèle de 55 po)

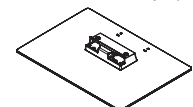

AVERTISSEMENT

Ne démontez ni ne modifiez le piédestal.

- Cela pourrait faire basculer l'appareil et l'endommager ou blesser quelqu'un.

Mises en garde

N'utilisez que le piédestal fourni avec ce téléviseur.

- Sinon, l'appareil pourrait tomber et être abîmé, ce qui pourrait causer des blessures.

N'utilisez pas le piédestal s'il est tordu ou endommagé.

- Si vous utilisez le piédestal alors qu'il est rompu, il risque d'être endommagé encore davantage, et vous risqueriez de vous blesser. Adressez-vous dès que possible à votre détaillant Panasonic.

Lors de l'installation, veillez à bien serrer toutes les vis.

- Si vous ne serrez pas suffisamment les vis lors du montage, le piédestal ne sera pas assez solide pour supporter le téléviseur à plasma, et il risquerait de tomber et d'être endommagé, ce qui pourrait causer des blessures.

Lors du retrait du piédestal, n'enlevez pas ce dernier selon une autre méthode que celle indiquée. (p. 9)

- Sinon, le téléviseur ou le piédestal pourrait basculer et être endommagé, ce qui pourrait causer des blessures.

Emplacement

Ajustez l'écran à plasma à l'angle désiré.

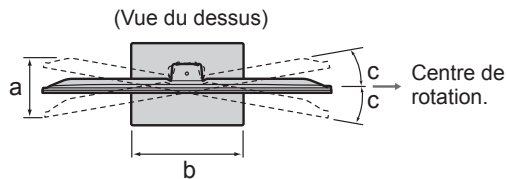

- TC-P50GT30
a: 242 mm (9,6 po)
b: 460 mm (18,2 po)
c: 10°

Remarques

- Assurez-vous que le piédestal ne dépasse pas la bordure de la base même si le téléviseur pivote sur l'entière portée de la rotation.
- Ne placez ni mains ni objets à l'intérieur de la portée de la rotation.

Mise en place des piles de la télécommande

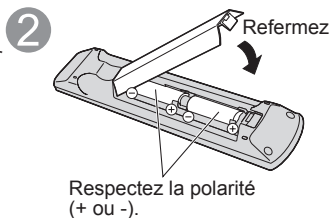
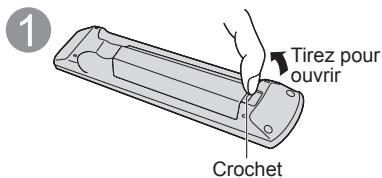

Mises en garde

- L'installation incorrecte des piles peut entraîner une fuite de l'électrolyte provoquant la corrosion de la télécommande.
 - N'utilisez pas à la fois une pile neuve et une pile usagée.
 - N'utilisez pas en même temps deux types de piles (par exemple, une pile au carbone zinc et une pile alcaline).
 - N'utilisez pas de piles rechargeables (Ni-Cd).
- Ne démontez pas et ne chauffez pas les piles.

Connexions

Panneaux de raccordement

Panneau arrière du téléviseur

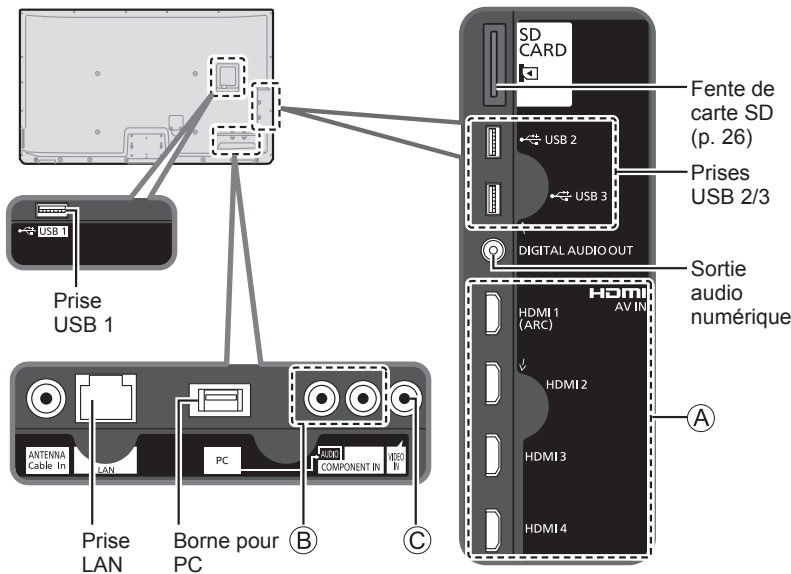

Accessoires

Adaptateur d'antenne (1)

● K1TYYYY00158



Adaptateur vidéo (1)

● K2KYYYY00136



Adaptateur composant (1)

● K2KYYYY00137



Adaptateur audio (1)

● K2KYYYY00138



Adaptateur optique (1)

● K7CXGYC00002



Adaptateur pour PC (1)

● K1HY20YY0007



Mise en route
● Connexions
● Accessoires/Accessoires en option

Raccordement d'une antenne ou de la câblodistribution

Panneau arrière du téléviseur

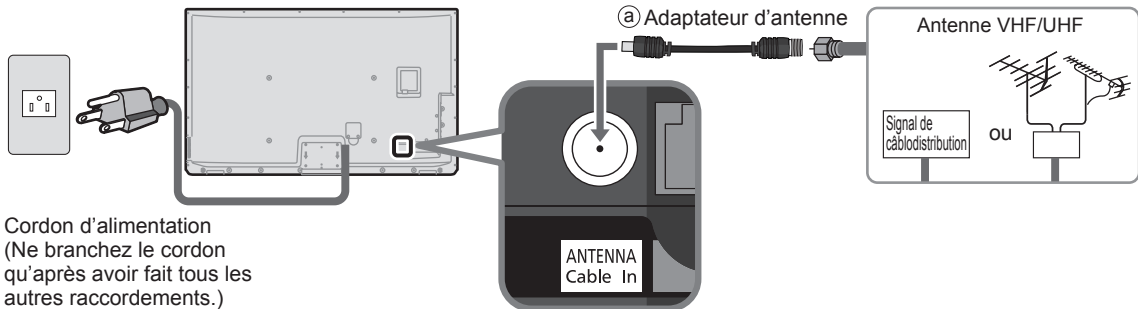

Cordon d'alimentation
(Ne branchez le cordon qu'après avoir fait tous les autres raccordements.)

Antenne VHF/UHF

- NTSC (National Television System Committee) :
- ATSC (Advanced Television Systems Committee) :

Normes pour la télévision numérique, y compris la télévision haute définition (TVHD), la télévision à définition standard (TVDS), la distribution de données, le rendu ambiophonique multicanal et la télévision interactive.

Câblodistribution

- Il est nécessaire d'être abonné à un service de câblodistribution pour capter les émissions diffusées sur le câble.
- Il pourrait être nécessaire d'être abonné à un service de câblodistribution en haute définition (HD) pour pouvoir profiter des émissions diffusées en HD.

La connexion pour la réception en haute définition peut se faire au moyen d'un câble HDMI ou composante vidéo. (p. 12)

Remarques

- Si un câblodistributeur est utilisé, l'équipement externe ainsi que les câbles vidéo illustrés dans le présent manuel ne sont pas fournis avec le téléviseur.
- Lorsque vous débranchez le cordon d'alimentation, assurez-vous de le débrancher d'abord de la prise secteur.
- Pour de plus amples renseignements, visitez: www.panasonic.ca

Supérieur **A** Bornes HDMI

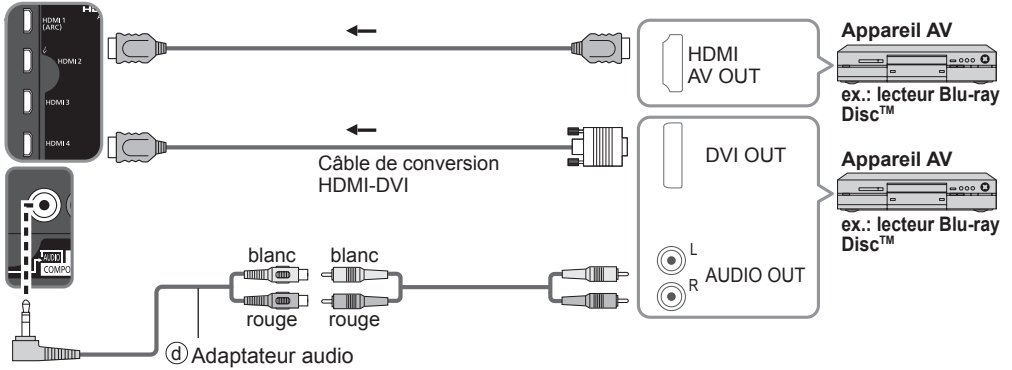

- Pour "Connexions VIERA Link™", consultez la page 33
- La connexion HDMI est nécessaire pour un signal 1080p.

Moyen **B** Prises COMPONENT

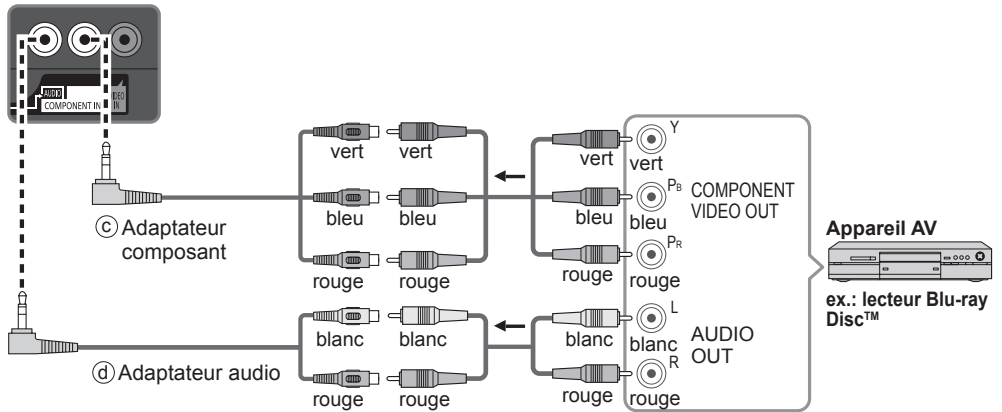

De base (non HD) **C** Prises COMPOSITE

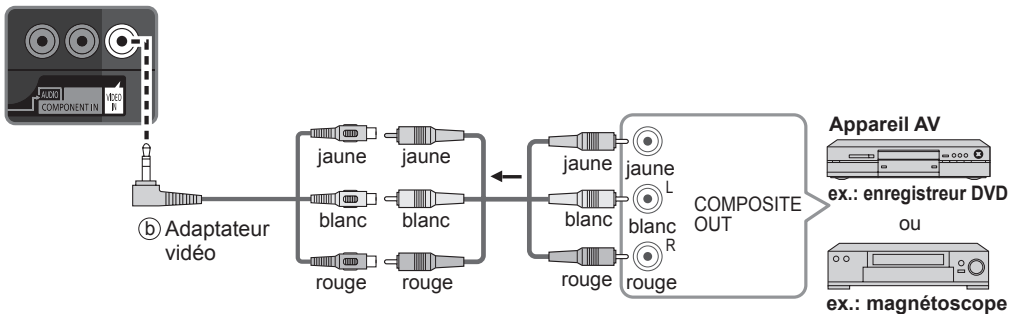

Raccordement audio

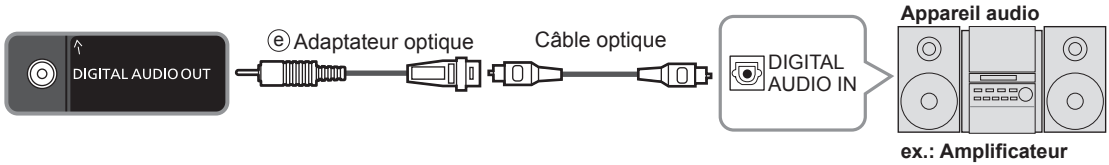

- Pour une connexion HDMI-ARC (canal de retour audio), reportez-vous à la page 32.

Raccordement à un ordinateur/PC (VGA)

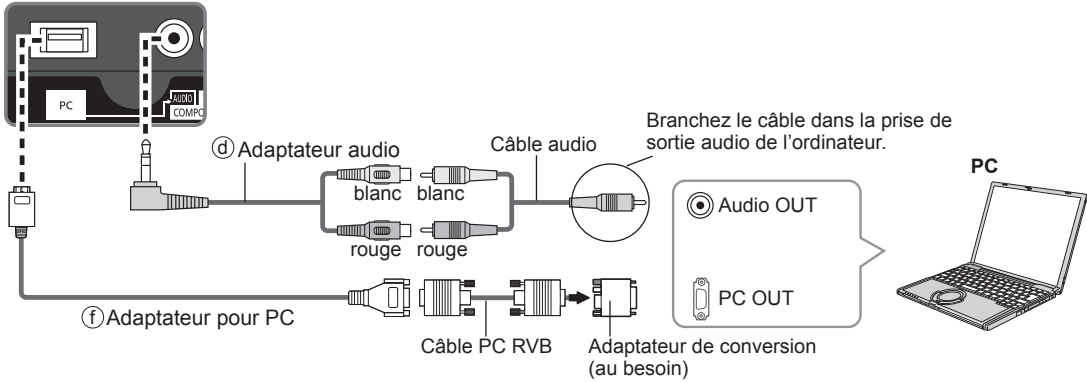

Instructions d'assemblage des câbles

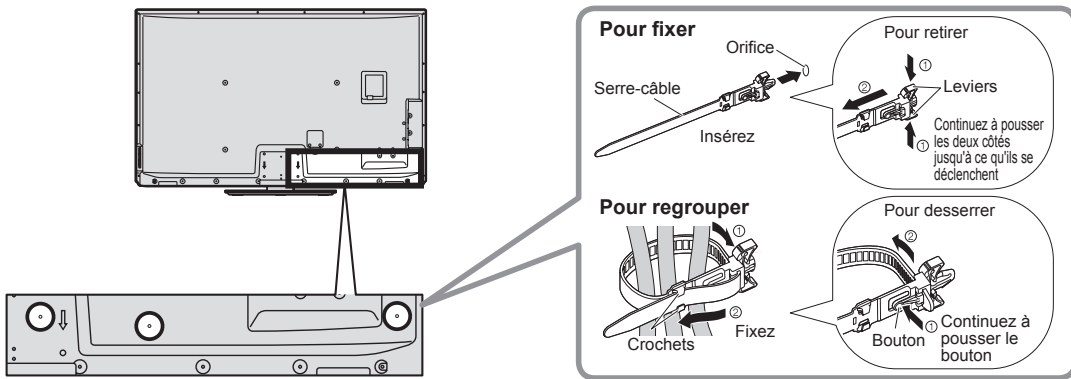

- Ne joignez pas le câble d'antenne et le cordon d'alimentation (cela pourrait causer une distorsion de l'image).
- Attachez les câbles avec le serre-câble au besoin.
- En cas d'utilisation des options, consultez le manuel d'assemblage des options pour fixer les câbles.

Emplacement des commandes

Emplacement des commandes/voyants

Panneau avant du téléviseur

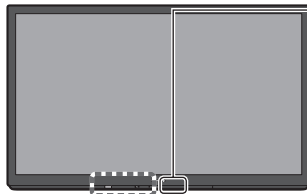

Capteur de signal de télécommande
Tenez-vous à moins de 7 m (23 pi) à l'avant du téléviseur.

Interrupteur

Voyant d'alimentation
(en marche: rouge; hors marche: éteint)

Émetteur des lunettes 3D

Sélectionne les canaux en séquence.

Réglage du volume

Affiche le menu principal

Change le mode d'entrée.
Sélectionne l'entrée du menu et du sous-menu.

Panneau arrière du téléviseur

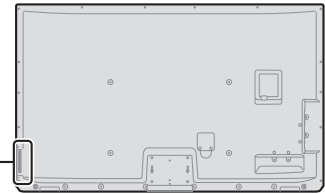

C.A.T.S. (Système de repérage automatique du contraste) (p. 49)

Remarques

- Tant que le cordon d'alimentation est branché, le téléviseur consomme un peu d'énergie.
- Ne placez aucun objet entre le capteur de signal de la télécommande sur le téléviseur et la télécommande.

Télécommande

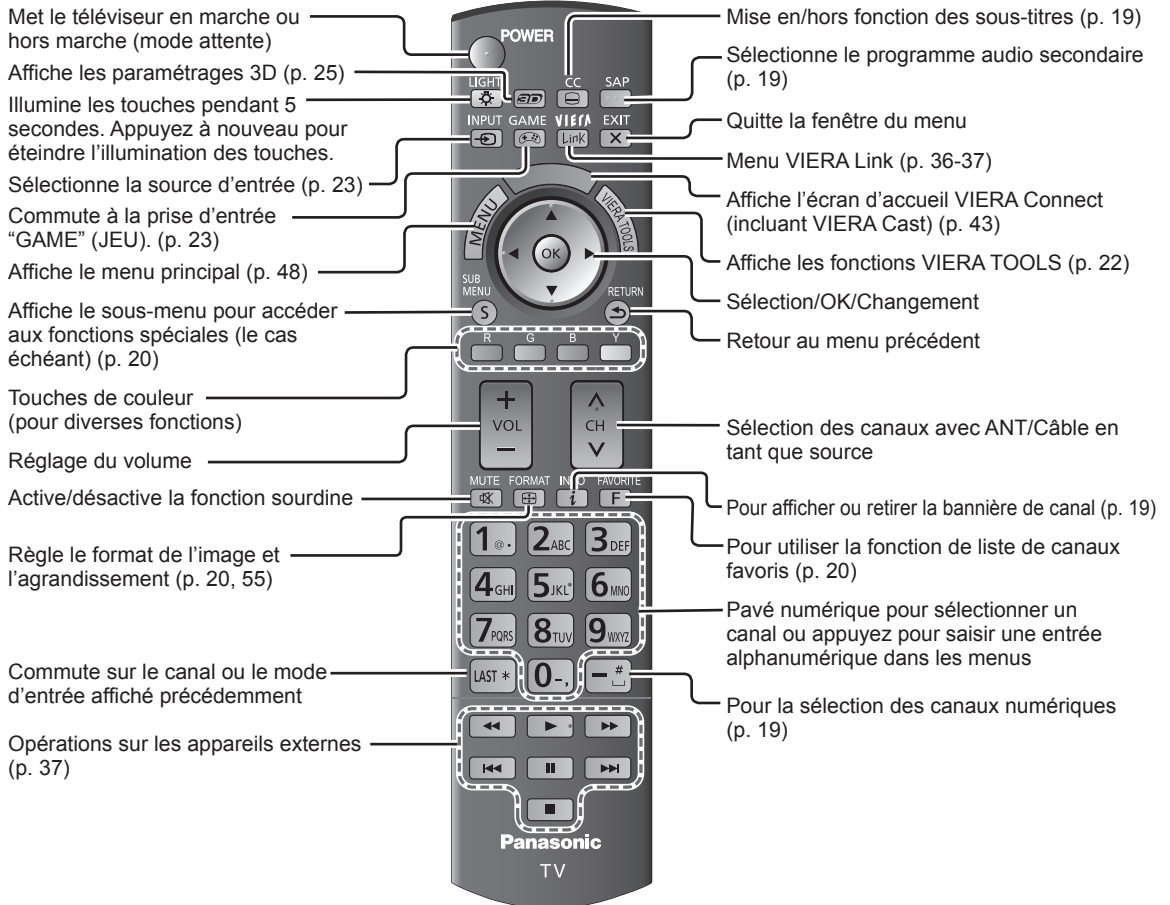

Réglage initial

L'écran de réglage initial s'affiche uniquement lorsque le téléviseur est mis en marche pour la première fois après que le cordon d'alimentation ait été branché dans la prise de courant et lorsque "Contact auto" (p. 53) est réglé sur "HF".

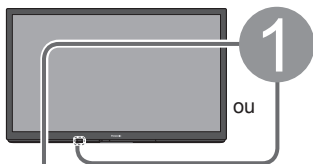

Appuyez sur la touche POWER pour mettre le téléviseur en marche

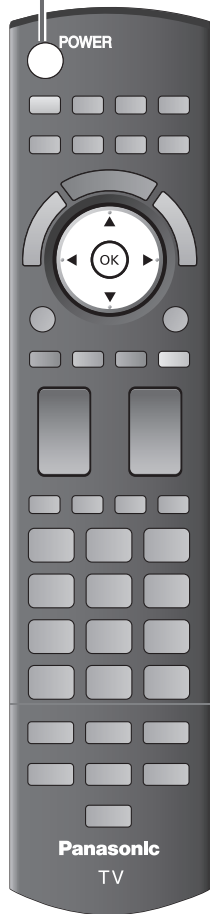
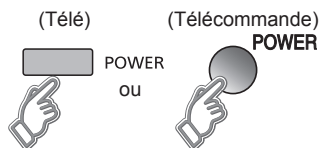

2

Configurez votre mode de visionnement

① Sélectionnez la langue d'affichage.

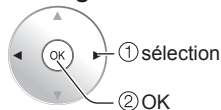
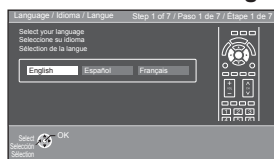

② Sélectionnez votre pays

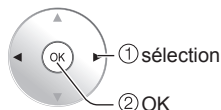
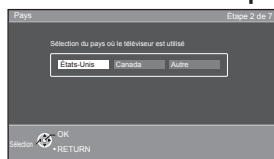

③ Sélectionnez votre mode de visionnement (Assurez-vous de sélectionner le mode "Usage à domicile".)

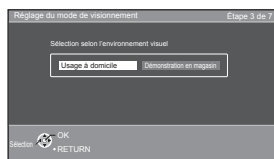

- Confirmez votre sélection (Usage à domicile) avant d'appuyer sur OK.

■ Si vous sélectionnez "Démonstration en magasin" par erreur sous ③, l'écran de confirmation s'affichera.

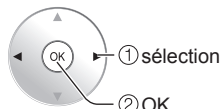
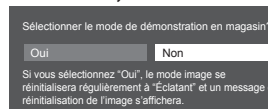

- Sélectionnez "Non" et retournez à l'écran précédent ③.
- Si vous sélectionnez "Oui", l'écran passe en mode de démonstration en magasin. Pour afficher de nouveau l'écran "Réglage du mode de visionnement", tel qu'illustré ci-dessus, effectuez une des étapes suivantes pour sélectionner "Usage à domicile".
 - Appuyez et maintenez enfoncée la touche "POWER" sur le panneau avant pendant au moins 5 secondes.
 - Débranchez le cordon d'alimentation pendant 30 secondes et rebranchez-le.

Remarques

- Si vous utilisez une étape autre que l'étape ② pour éteindre le téléviseur, ou si vous avez utilisé la touche EXIT pour quitter avant d'avoir effectué les réglages, la prochaine fois que vous allumerez le téléviseur, le "Réglage initial" ne s'affichera pas automatiquement.
 - Les réglages effectués jusqu'à cette étape sont sauvegardés.
 - Vous pouvez effectuer le "Réglage initial" en tout temps. (p. 53)
- Les fonctions Langue, Réglage ANT/Câble, Ident. prises, Horloge peuvent aussi être modifiées dans le menu des réglages. (p. 53)



3

Réglage ANT/Câble

① Est-ce qu'un câblesélecteur, un récepteur de télévision par satellite ou un terminal à fibres optiques est utilisé avec ce téléviseur?

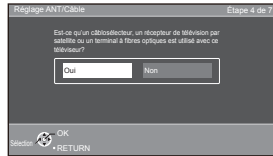

Non

②a Sélectionnez le signal de réception (Ant./Câble)

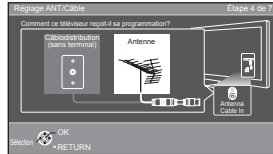

Oui

②b Sélectionnez le type de connexion pour un câblesélecteur ou un récepteur de télévision par satellite, puis passez à l'étape ④ (Identification des prises)

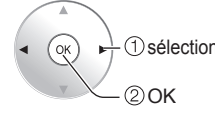
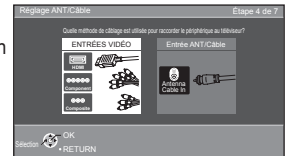

③ Sélectionnez le type de balayage des canaux.

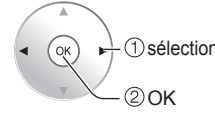
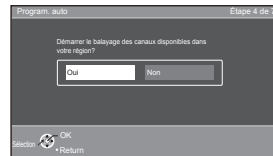

Oui

④ Démarrez le balayage des canaux

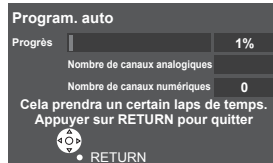

⑤ Terminez le balayage des canaux

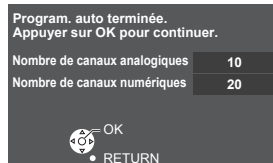

■ Pour quitter le menu à l'écran, appuyez sur



■ Appuyez pour revenir à l'écran précédent



Remarque

● À propos des systèmes de télédiffusion

Analogique (NTSC):
Téléviseur traditionnel

Numérique (ATSC):
Nouveau programme qui permet le visionnement d'un plus grand nombre de canaux offrant une image et un son de haute qualité

4

Identifiez les prises du téléviseur pour une reconnaissance facile (Identification des prises)

Pour nommer chaque entrée, suivez les instructions à l'écran.

Cela fait, sélectionnez SUIVANT, puis appuyez sur OK pour passer à l'étape suivante.

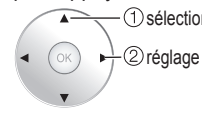
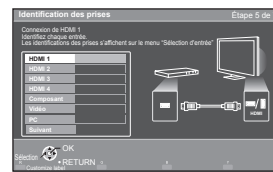

OU

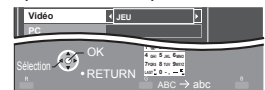

Suivez les directives à l'écran pour effectuer les opérations suivantes.

[] --> Pour identifier les prises selon les appareils connectés.

Identification: [ESPACE] Blu-ray/CÂBLE/ SATELLITE/DVD/ENR. DVD/DVR/JEU/CINÉMA M./RÉCEPTEUR/ORDINATEUR/CENTRE M/PASSER.M/MAGNÉTO/AP.PHOTO/MONITEUR/AUX/AUTRE/Non utilisé

- Sélectionnez "Non utilisé" pour toute prise à laquelle aucun appareil n'est connecté. Par la suite, pour votre commodité, cette entrée sera sautée sur pression de la touche INPUT.
- Les identifications des prises peuvent par la suite être modifiées à tout moment à partir du menu de configuration du téléviseur.



5

Effectuez le réglage du réseau

① Sélectionnez le type de réseau

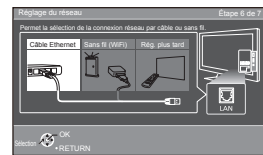

Rég. plus tard: Allez à ⑥

Vous pouvez configurer le menu "Réglage" plus tard.

Sans fil (WiFi): Lancez le "Réseau sans fil" (p. 18)

② Sélectionnez le mode de configuration

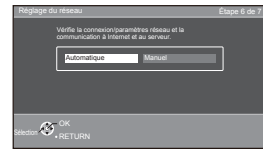

Automatique: Pour lancer la configuration automatiquement, appuyez sur "OK". Un écran d'erreur s'affiche quand le réseau est déconnecté.

Manuel: Allez à Réglage manuel.

Automatique

Manuel

Démarrez "Test de connexion"

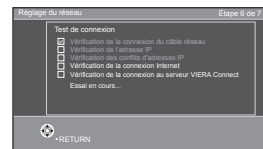

Test de connexion

■ Réglage manuel

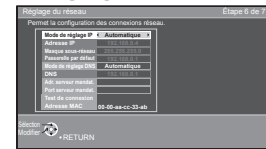

Erreur de connexion

Manuel

③ Terminez le réglage du réseau

L'information utile s'affiche lorsque le réglage du réseau est complété avec succès.



■ Écran d'erreur

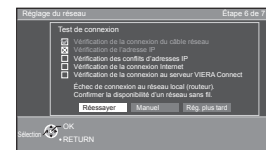

Réessayer: allez à "Démarrez "Test de connexion"

Rég. plus tard: allez à ⑥

■ Pour quitter le menu à l'écran, appuyez sur



■ Appuyez pour revenir à l'écran précédent

RETURN



6

Réglez l'horloge (Réglage de l'horloge)

Cela fait, sélectionnez SUIVANT, puis appuyez sur OK pour passer à l'étape suivante.

■ Réglage manuel

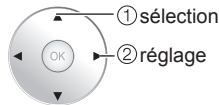

OU



Suivez les directives à l'écran pour effectuer les opérations suivantes.

■ Réglage automatique

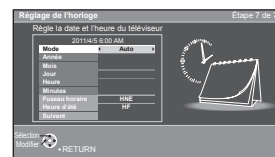

Mode

Manuel: Réglage manuel de l'horloge. (Année/Mois/Jour/Heure/Minutes)
Auto: L'horloge est réglée automatiquement via un service Internet. Disponible seulement lorsque le téléviseur est connecté à un réseau. Réglez "Réglage du réseau" en premier.

Fuseau horaire

Sélectionnez votre fuseau horaire. (HNE/HNC/HNR/HNP/AKST/HST/HNT/HNA)

Heure d'été

Réglez HA (Heure avancée) (EF/HF)
 EF: Dépendamment du fuseau horaire, fait avancer l'horloge d'une heure par rapport à l'heure réglée.

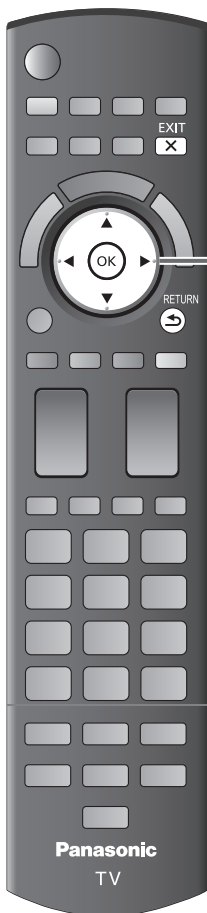

7

Terminez le réglage initial

Félicitations! Tout est terminé.

Le Réglage initial peut être refait à votre guise.

Appuyez sur MENU et sélectionnez RÉGLAGE, puis "Réglage initial".



Pour regarder la télévision à partir d'un câblesélecteur, récepteur de télévision par satellite ou toute autre source (DVD, DVR, console de jeux, etc.), appuyez sur la touche INPUT et sélectionnez la source appropriée.

■ À propos du réseau local sans fil

● Pour utiliser l'adaptateur de réseau local sans fil, un point d'accès doit avoir été obtenu. Pour de plus amples informations sur les adaptateurs de réseau local sans fil, visitez le site Web suivant : <http://Panasonic.com/NetConnect> (Ce site est en anglais seulement)

● Il est recommandé d'utiliser l'adaptateur de réseau local sans fil avec le câble prolongateur fourni.
 ● N'utilisez pas l'adaptateur de réseau local sans fil pour vous relier à un réseau sans fil (SSID*) pour lequel vous ne détenez pas de droits d'utilisation. De tels réseaux peuvent figurer sur la liste de résultats d'une recherche de réseaux. Toutefois, leur utilisation pourrait être considérée comme étant le fait d'un accès illégal.

* SSID est un nom identifiant un réseau sans fil.

- Ne soumettez pas l'adaptateur de réseau local sans fil à des températures élevées, aux rayons solaires directs ni à l'humidité.
- Ne pliez pas l'adaptateur de réseau local sans fil et protégez-le contre les chocs.
- Ne démontez ni ne modifiez l'adaptateur de réseau local d'aucune façon.
- Ne tentez pas d'installer l'adaptateur de réseau local sans fil dans un dispositif non compatible.
- Lorsque VIERA Connect, une caméra réseau, DLNA, ou un autre périphérique utilise le réseau, ne déconnectez pas l'adaptateur de réseau local sans fil.
- Assurez-vous que le point d'accès prend en charge WPS*.
(S'il ne prend pas en charge WPS, la clé de cryptage du point d'accès est requise lors de la configuration des paramètres.)
- Suivez les instructions de l'écran d'installation du point d'accès et configurez les paramètres de sécurité adéquats.

Pour obtenir de plus amples renseignements sur la manière de configurer un point d'accès, veuillez consulter le mode d'emploi du point d'accès.

● Pour le réseau sans fil reliant l'adaptateur de réseau local sans fil et le point d'accès, nous vous recommandons d'utiliser le protocole 11n (5 GHz).

Il est également possible de communiquer avec 11a, 11b, et 11g (2,4 GHz), mais il est possible que la vitesse de communication ralentisse.

- Si vous changez le réseau sans fil du point d'accès, il est possible que les périphériques qui pouvaient se connecter au réseau local sans fil ne soient plus en mesure de le faire.
- Les données transmises et captées sur ondes radio peuvent être interceptées et compromises
- Dans la mesure du possible, maintenez ces périphériques à bonne distance du téléviseur : réseau local sans fil, four à micro-ondes et autres dispositifs utilisant les signaux à 2,4 GHz et 5 GHz. Dans le cas contraire, le téléviseur pourrait connaître des défaillances, comme un dysfonctionnement dû à l'interférence des ondes radioélectriques.
- Si du bruit survient en raison d'électricité statique, etc., le téléviseur pourrait cesser de fonctionner en vue de protéger les dispositifs. Le cas échéant, mettez le téléviseur hors marche au moyen de son interrupteur, puis remettez-le en marche.

* WPS : Installation protégée par technologie Wi-Fi

■ Réseau sans fil (Réglage initial) à l'étape 5

① Affichage "Réseau sans fil"

② Sélectionnez la méthode de raccordement.

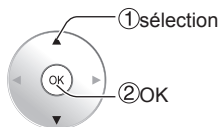
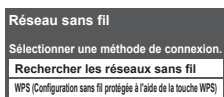

- Suivez les indications à l'écran pour compléter la configuration.
- Reportez-vous à la page 41 pour plus de détails.

Visionnement de la télévision



1 Mettez le téléviseur en marche

(Télécommande) (Télé)
POWER ou **POWER**

Remarque

- Veuillez sélectionner l'entrée appropriée. --> INPUT (p. 23)

■ La Bannière VIERA Connect est affichée

- Appuyez sur la touche OK/INTERNET (ou VIERA CAST) pour passer à VIERA Connect. (p. 43)
 - Pour cacher la bannière → Appuyez sur n'importe quelle touche sauf la touche OK/INTERNET (ou VIERA CAST) (Le temps d'affichage de la bannière est de 5 secondes.)
 - Il est également possible de régler l'état d'affichage de la bannière (EF/HF) dans le menu Réglage. (p. 53)
- Menu > Réglage > Réglage évolué > Bannière VIERA Connect**

2 Syntonisez un canal

haut ou bas
CH ou **CH**

1 2 3
 4 5 6
 7 8 9
 0

■ Pour entrer directement un numéro de canal numérique

- Lors de la syntonisation d'un canal numérique, appuyez sur la touche pour entrer le nombre secondaire pour un numéro de canal composé.

- Les touches des canaux sur le côté de l'appareil peuvent également être utilisées.

[Avec câblosélecteur/récepteur de télévision par satellite]
 - Utilisez la télécommande du câblosélecteur/récepteur connecté au téléviseur.

Remarques

- Resélectionnez "Câble" ou "Antenne" sous "Entrée ANT" de "Réglage ANT/Câble" pour basculer entre la réception par câble et par antenne. (p. 16, 46)
- Le numéro de canal et le niveau de volume restent les mêmes, même après avoir mis le téléviseur hors marche.

Exemple: canal 15-1: 1 5 # 1

■ Autres fonctions utiles

Écoute de la voie SAP (Programme audio secondaire)

■ Sélection du mode audio pour l'écoute de la télévision



Mode numérique

Appuyez sur SAP pour sélectionner la plage audio suivante (si disponible) lors de la réception d'un canal numérique.

Voie audio 1 de 2 (Anglais)

Mode analogique

Appuyez sur la touche SAP pour sélectionner le mode audio désiré.

- Chaque pression de la touche SAP change le mode audio. (Stéréo/SAP/Mono)
- Le programme audio secondaire (SAP) n'est pas disponible lors du visionnement de la télévision avec un câblosélecteur ou un récepteur de télévision par satellite connecté au moyen d'un câble HDMI.
- Communiquez avec votre fournisseur de services de télévision par câble ou par satellite pour savoir comment activer la fonction SAP.

Sous-titres

■ Mise en/hors fonction des sous-titres.



- La fonction d'affichage des sous-titres n'est pas disponible lors du visionnement de la télévision avec un câblosélecteur ou un récepteur de télévision par satellite connecté au moyen d'un câble HDMI.
- Communiquez avec votre fournisseur de services de télévision par câble ou par satellite pour savoir comment mettre en fonction l'affichage des sous-titres.

Affichage des informations

■ Affichage et retrait des informations. Lors du visionnement à partir de l'entrée Antenne/Câble, la bannière du canal est affichée.



Canal	THE NEWS				Horloge		
15-2	ABC-HD	CC SAP	TV-G	1080i	Standard	4:3	12:30 PM
Indicatif du canal	Indication SAP	Résolution du signal	Mode d'image	Format d'image		Temps restant de la minuterie-sommeil	
Sous-titres		Classification					

Modification du format d'image et de l'agrandissement de l'image

■ Appuyez sur **FORMAT** pour faire défiler les divers formats d'images disponibles. (p. 55)

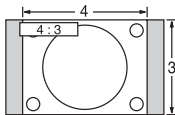

- 480i, 480p: PLEIN/CADRAGE/4:3/ZOOM
- 1080p, 1080i, 720p: PLEIN/H-LARGE/CADRAGE/4:3/ZOOM

Utilisez lorsque l'image n'est pas plein écran (des barres apparaissent de chaque côté de l'image) ou lorsque des parties de l'image sont rognées.

Remarques

1. Certains contenus, tels que les films, sont disponibles dans un format ultra large. Les barres noires au haut et au bas de l'écran ne sont pas disponibles.
2. Les appareils connectés au téléviseur, tels que câblosélecteur/récepteur de télévision par satellite, lecteurs DVD/Blu-ray et consoles de jeu, possèdent leurs propres réglages du format de l'image. Réglez le format de l'image sur l'appareil source.

Affichage du sous-menu

■ Appuyez sur **SUB MENU** pour afficher l'écran du sous-menu.

Ce menu comporte des raccourcis pour les diverses fonctions pratiques.

Le sous-menu n'est disponible que lorsque l'entrée Antenne/Câble est sélectionnée (et non pas avec un câblosélecteur ou un récepteur de télévision par satellite).

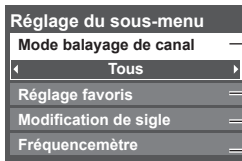

- Permet d'identifier les canaux favoris ou les types de canaux à syntoniser lors de la syntonisation.
- Permet le réglage des canaux favoris. (Voir ci-dessous)
- Permet de modifier le sigle. (p. 47)
- Indique la puissance du signal. (p. 47)

Affichage des canaux favoris

■ Favoris

Les numéros de canaux enregistrés dans Favoris s'affichent sur l'écran de syntonisation de favoris. Sélectionnez la station de diffusion désirée avec le curseur ou au moyen des touches numériques. (p. 19)

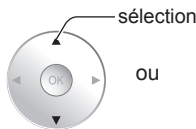
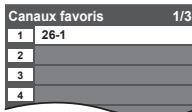

ou



■ Réglage des canaux favoris

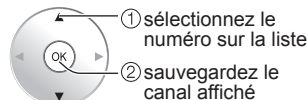
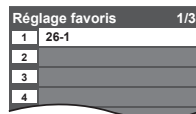
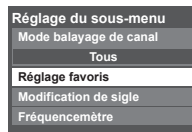

① sélectionnez le numéro sur la liste

② sauvegardez le canal affiché

ou

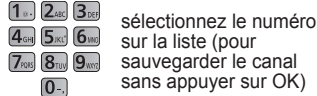

sélectionnez le numéro sur la liste (pour sauvegarder le canal sans appuyer sur OK)



■ Suppression d'un canal favori

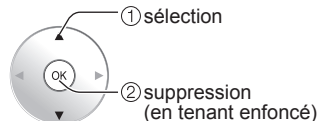
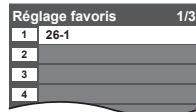

① sélection

② suppression (en tenant enfoncé)

■ Changement de page



Appuyez plusieurs fois pour changer de page (1/3, 2/3, 3/3 ou quitter)



Page suivante/précédente

- Aucun canal favori ne peut être programmé lors de l'utilisation d'un câblosélecteur ou d'un récepteur de télévision par satellite.

■ Autres fonctions pratiques

Saisie de caractères

Il est possible d'utiliser les touches de la télécommande pour entrer un caractère alphanumérique.

■ Commutation du mode d'entrée

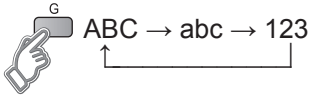

■ Appuyez sur chaque touche numérique pour afficher en séquence le caractère alphanumérique.

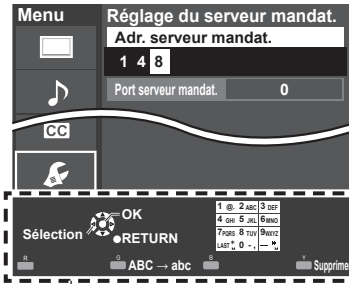

Zone de navigation

- Vous pouvez utiliser un clavier USB (non fourni) pour saisir les caractères alphanumériques.
- Type de clavier (p. 53)

Saisie/entrée du mot de passe

Vous devez entrer le mot de passe pour accéder à un canal ou à une source bloqué.

Entrez votre mot de passe à 4 chiffres

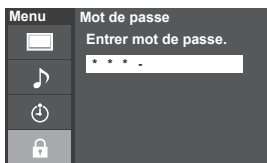

- S'il s'agit de la saisie initiale du mot de passe, entrez le numéro à deux reprises pour l'enregistrer.
- Notez votre mot de passe. Ne l'oubliez pas. (Si vous avez oublié votre mot de passe, communiquez avec votre détaillant)
- Lorsqu'un canal bloqué est syntonisé, un message s'affiche permettant de recevoir le canal après avoir entré votre mot de passe.
- Modifier mot de passe (p. 52)

Utilisation d'un clavier USB

Vous pouvez utiliser les touches non alphanumériques comme pour la télécommande.

■ Table des touches

Touches du clavier	Touche de la télécommande	Touches du clavier	Touche de la télécommande
Haut/bas/gauche/droite	Touche de déplacement du curseur	F4	INPUT
Enter	OK	F5	CANAL - (-)
BackSpace	Return (Quand vous ne saisissez pas des caractères)	F6	CANAL + (+)
0-9	0-9	F7	VOL bas (-)
F1	Menu	F8	VOL haut (+)
F2	VIERA Tools	F9 (Rouge)/F10 (Vert)/ F11 (Bleu)/F12 (Jaune)	Touches de couleur (Rouge/Bleu/Jaune/Vert)
F3	Sous-menu		

- Pour en savoir plus sur l'installation et l'utilisation d'un clavier USB, veuillez également consulter le mode d'emploi du clavier USB.
- Certains claviers ne sont pas dotés de ces touches.

Utilisation des fonctions VIERA TOOLS

La touche VIERA TOOLS permet d'accéder facilement aux fonctionnalités spéciales du téléviseur. Celles-ci apparaissent sous forme d'icônes de raccourci à l'écran du téléviseur.

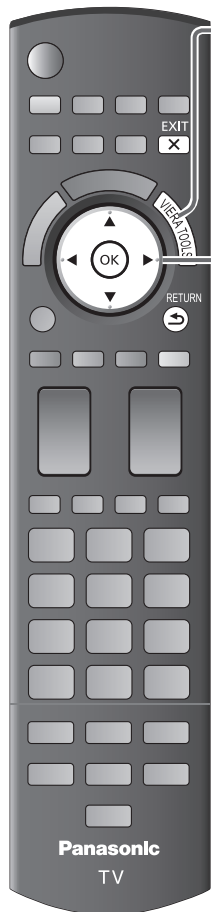





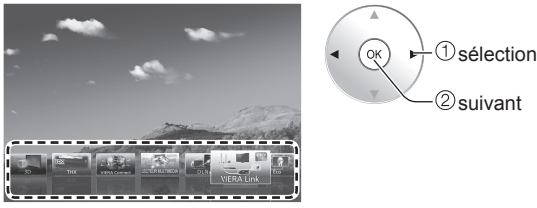

1 Affichez les fonctions VIERA TOOLS



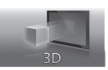

2 Sélectionnez une rubrique



3 Effectuez le réglage de chaque rubrique

- 3D
 ➔ Changement du mode d'affichage 3D↔2D (p. 25)
- THX
 ➔ Commutation au mode "THX". Mode image (p. 49)
- VIERA Connect
 ➔ Affiche l'écran d'accueil VIERA Connect pour permettre l'accès à des services Internet (p. 43)
- Lecteur multimédia
 ➔ Lecteur multimédia (p. 26-31)
- DLNA
 ➔ Utilisation de la fonction DLNA (p. 44)
- VIERA Link
 ➔ VIERA Link (p. 36-37)
- Mode Éco
 ➔ Économie d'énergie (p. 53)

■ **Pour quitter le menu à l'écran, appuyez sur**
EXIT

■ **Appuyez pour revenir à l'écran précédent**
RETURN

Visionnement de contenu à partir de périphériques

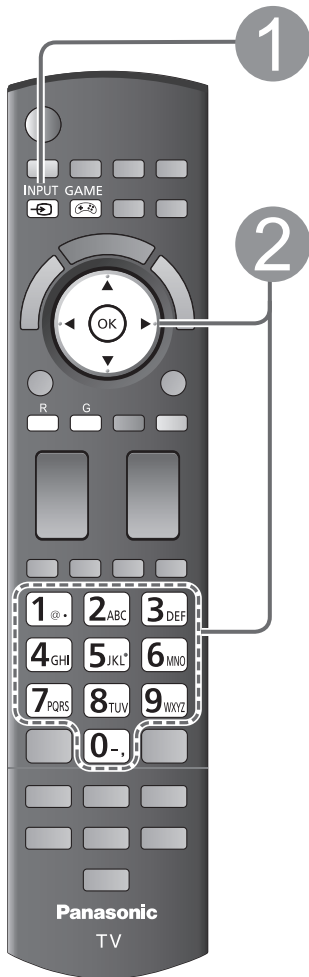

1 Appareil(s) raccordé(s) en marche
Affichez le menu "Sélection d'entrée"



2 Sélectionnez le mode d'entrée

Sélection d'entrée		
1	Entrée ANT/Câble	Non utilisé
2	HDMI 1	JEU
3	HDMI 2	
4	HDMI 3	
5	HDMI 4	
6	Composant	AUX
7	Vidéo	
8	PC	

(exemple)



ou

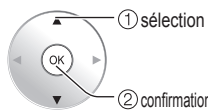

(raccourci) Appuyez sur la touche numérique correspondante de la télécommande pour sélectionner l'entrée désirée. Ou encore, appuyez à répétition sur la touche INPUT pour faire défiler les entrées disponibles.

* Identifiez les entrées non utilisées par "Non utilisé" (ci-dessous) pour les éviter.

Appuyez sur la flèche vers le haut/bas pour sélectionner la source désirée, puis appuyez sur OK.

Réglages ANT/Câble (p. 46)

Modification de l'identification des prises

➔ Identification des prises (p. 53)

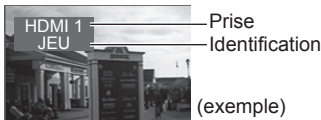

- Pendant la sélection, si aucune action n'est effectuée pendant plusieurs secondes, le menu "Sélection d'entrée" disparaît.
- La borne et l'identification (noms) de l'appareil raccordé sont affichées.

Remarques

- L'identification est affichée à l'écran "Sélection d'entrée" si elle a été personnalisée.

■ Appuyez sur la touche GAME pour commuter à l'écran de jeu

Commute sur la prise d'entrée "JEU".



- Défilez à travers des prises d'entrée s'il y en a plus d'une avec l'identification "JEU". (p. 53)
- S'il n'y a aucune prise d'entrée identifiée "JEU", il n'est pas possible de commuter sur une prise d'entrée autre que celle sélectionnée à ce moment.

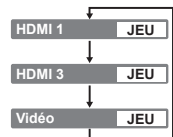

3 Pilotez les fonctions de l'appareil connecté directement à partir de sa propre télécommande.

Remarques

- Pour plus de détails, reportez-vous au manuel de l'appareil raccordé.
- Réglages PC (p. 50)

Visionnement d'images 3D sur téléviseur

Précautions à prendre pour le visionnement des images 3D

■ Récepteur à infrarouge

- Évitez de salir le récepteur à infrarouge ou d'y apposer des autocollants, etc.
 - Le non-respect de cette consigne pourrait empêcher le récepteur de recevoir les signaux du téléviseur, ce qui empêcherait les lunettes 3D de fonctionner normalement.
- Si les lunettes 3D reçoivent des commandes provenant d'autres appareils à infrarouge, les images 3D risquent de ne pas s'afficher correctement.

■ Précautions à prendre lors du visionnement

- N'exposez pas le récepteur à infrarouge à de fortes lumières comme la lumière directe du soleil ou des lampes fluorescentes. Les images 3D risquent de ne pas s'afficher correctement.
- Si les lunettes 3D sont portées dans une pièce où il y a des lampes fluorescentes (50 Hz), la lumière de la pièce vacillera. Dans ce cas, couvrez ou éteignez les lampes fluorescentes lors du port des lunettes 3D.
- Ajustez correctement les lunettes 3D. Les images 3D n'apparaîtront pas correctement si les lunettes 3D sont portées à l'envers ou du mauvais côté.
- Dans certains cas, les images 3D seront difficiles, voire impossibles à percevoir, surtout chez les utilisateurs qui n'ont pas la même vision dans les deux yeux. Prenez les mesures nécessaires (par ex., porter des lunettes) pour corriger votre vision avant d'utiliser les lunettes 3D.

■ Pour un visionnement sécuritaire

- Placez-vous à une distance représentant au moins 3 fois la hauteur de votre écran.

Distance recommandée:

Pour un téléviseur de 50 po, 1,9 m (6 pi 2 po) ou plus

Pour un téléviseur de 55 po, 2,1 m (6 pi 8 po) ou plus

L'utilisation des lunettes 3D à une distance inférieure à celle recommandée peut occasionner la fatigue des yeux.

Lorsque la partie supérieure et inférieure de l'écran est noircie, par exemple lors d'un film, effectuez le visionnement à une distance trois fois supérieure à la hauteur de l'image réelle. (La distance est ainsi raccourcie par rapport à celle recommandée plus haut.)

Visionnement d'images 3D

En utilisant les commandes du menu du téléviseur, effectuez les réglages afin d'afficher les images 3D.

- Vous pouvez regarder les images 3D dans les cas ci-dessous:
 - Lorsqu'un disque Blu-ray 3D est lu par un lecteur-enregistreur 3D et que ce dernier est connecté à l'aide d'un câble HDMI à un téléviseur 3D.
 - Au cours d'une émission de télévision 3D.
 - Lors de la lecture d'images fixes ou animées enregistrées au format 3D au moyen d'un appareil photo LUMIX/caméscope.
 - 2D->3D (3D simulées) ► p. 56

Accessoires en option (p. 8)

* Pour plus de renseignements sur l'utilisation des lunettes 3D (touche POWER et accessoires, etc.), reportez-vous aux manuels d'utilisation des lunettes achetées, puisque les instructions diffèrent selon le type de lunettes 3D (n° de modèle de lunettes 3D).

1

Port des lunettes 3D

- ① Mettez les lunettes 3D en marche
- ② Mettez les lunettes 3D

2

Visionnement

Lorsque l'entrée HDMI reçoit des informations pour lesquelles le mode 3D est détecté, les images 3D sont automatiquement affichées en fonction du signal capté.

Si les images 3D ne sont pas adéquatement affichées ou si elles provoquent un malaise, il est possible de faire le réglage avec "Sélection de format 3D" ou "Réglages 3D".

- Changez le mode d'affichage 3D ↔ 2D avec la fonction Paramétrages 3D (p. 25)

3

Après l'utilisation

- ① Mettez les lunettes 3D hors marche.
- ② Après l'utilisation, rangez les lunettes 3D dans l'étui prévu à cet effet.

Changement du mode d'affichage 3D↔2D

■ Commutation du mode d'affichage 3D ↔ 2D (mode automatique)

● VIERA TOOLS --> p. 22
Icône "3D" également offerte.

● **R** → Commute au mode manuel (voir plus bas)

■ Changement du format 3D (mode manuel)

Pendant l'opération ci-haut, appuyez sur la touche rouge et passez au mode manuel.

① Affichez "Sélection de format 3D (Manuelle)"

② Appuyez sur la touche 3D pour passer en revue les formats 3D.

(exemple)

Paramétrages 3D (réglage des images 3D)

① Sélectionnez "Réglages 3D" sous "Réglages"

- Utilisation des fonctions des menus (p. 48)
- Utilisation du menu "Configuration" (p. 53)

② Sélectionnez la rubrique et faites le paramétrage

Réglages 3D	
Détection auto 3D	Auto 1
Notification de signal 3D	EF
Profondeur 2D->3D	Moyenne
Réglage de profondeur 3D	
Perm. gauche/droite	Norm.
Filtre de ligne diagonale	HF
Mesures de sécurité	

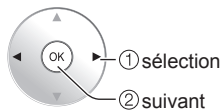

■ Réglage de la profondeur 3D

Modifie la profondeur 3D en ajustant la parallaxe gauche-droite.

① Réglez sur "EF" et paramétrez "Effet"

Réglage de profondeur 3D (EF/HF)
Effet (-3 à +3)

Réglages	Description
Détection auto 3D	Auto 1: Passe au mode d'affichage 3D lorsqu'un signal 3D est détecté (HDMI (3D), fichiers AVCHD, etc.). Auto 2: Identique à Auto 1 avec en plus la détection du signal 3D sur identification d'images similaires côte à côte ou dessus-dessous (formats d'affichage 3D). Remarque: Sélectionnez le mode 3D manuel lorsque la détection automatique n'est pas disponible. (HF/Auto 1/Auto 2)
Notification de signal 3D	EF: Affiche un message en fonction du signal reçu sous "Détection auto 3D". (EF/HF)
Profondeur 2D->3D	Réglage de la profondeur 3D. Disponible seulement lorsque "2D->3D" est sélectionné dans "Sélection de format 3D". (Minimum/Moyenne/Maximum)
Réglage de profondeur 3D	Voir plus haut. (Réglage de profondeur 3D (EF/HF), Effet (-3 à +3))
Perm. gauche/droite	Réglez ce paramètre sur "EF" lorsque les phases sont inversées (en présence d'un effet de profondeur inhabituel). (Norm./Permutation)
Filtre de ligne diagonale	Résout l'inconfort causé en recevant un signal à matrice en quinconce. (EF/HF)
Mesures de sécurité	Affiche le message pour le visionnement d'images 3D.

* Les effets de tridimensionnalité des lunettes 3D varient d'une personne à une autre.

* Si le signal reçu à partir d'un périphérique externe est différent du paramétrage 3D du téléviseur, tel le signal 2D lorsque le téléviseur est réglé en mode 3D, les images peuvent ne pas s'afficher correctement.

Utilisation du lecteur multimédia

Vous pouvez visionner des images fixes et animées et lire de la musique stockée sur une clé USB ou une carte SD.

Caractéristiques de base pour le lecteur multimédia

■ Contenu et caractéristiques disponibles

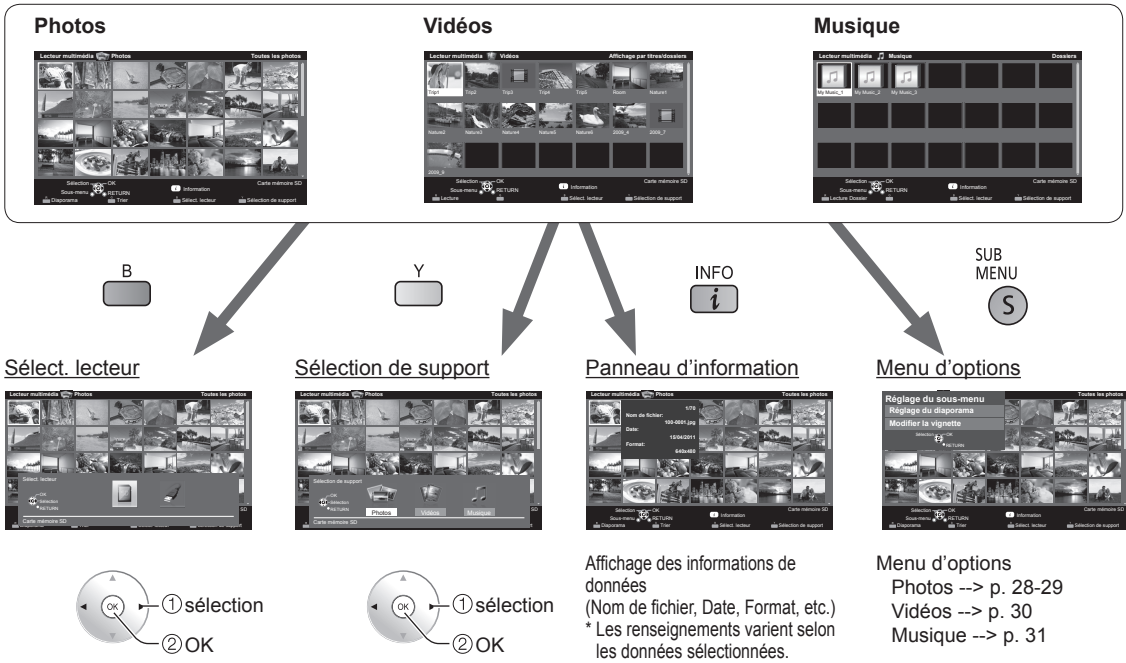

Information sur le support

■ Insertion ou retrait d'une carte SD/Clé USB

Carte SD

- Insertion de la carte
- Retrait de la carte

Insérez doucement la carte SD avec côté étiquette, face devant.

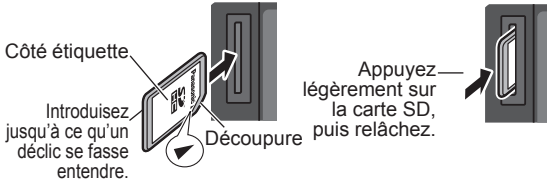

- Cartes compatibles (capacité maximum):
Carte SDXC (64 Go), carte SDHC (32 Go), carte microSDHC (32 Go), carte SD (2 Go), carte miniSD (2 Go), carte microSD (2 Go) (avec adaptateur pour carte microSDHC/carte miniSD/carte microSD)
- Si une carte microSDHC, miniSD ou microSD est utilisée, insérez-la et retirez-la avec l'adaptateur.

Clé USB

- Insérez le périphérique
- Retirez le périphérique

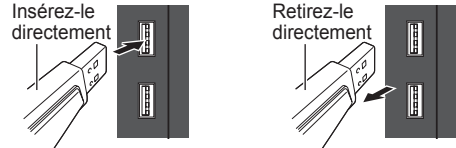

- Le lecteur multimédia prend en charge uniquement les périphériques USB de grande capacité.

● Pour de plus amples renseignements et pour connaître les précautions à suivre lors de l'utilisation d'une carte SD ou d'une clé USB (p. 56)



1 Insérez un support (carte SD ou clé USB)

• Réglage de lecture auto → Lecture auto du visualiseur (p. 53)

2 Affichez le lecteur multimédia



3 Sélectionnez un lecteur

(Les supports connectés sont affichés)

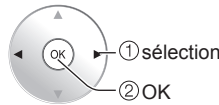

4 Sélectionnez un support

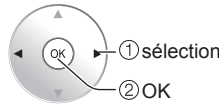

5 Sélectionnez les données (Photos/Vidéos/Musique)

L'affichage des données varie selon les conditions de stockage des données.

① Sélectionnez Titre/Dossier



(Ex. Photos)

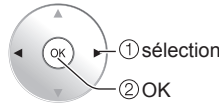

② Sélectionnez le dossier



(Ex. Photos)

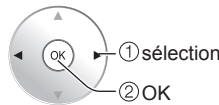

6 Affichez ou visionnez



(Ex. Photos)

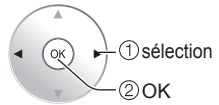

Les conditions d'affichage de la vignette/écran de lecture diffèrent selon le contenu sélectionné

- Affichage de photos --> p. 28-29
- Affichage de vidéos --> p. 30
- Affichage de musique --> p. 31



■ Pour quitter le menu à l'écran, appuyez sur



■ Appuyez pour revenir à l'écran précédent

RETURN



Affichage de photos

[Vignettes de photos]



[Fonctions]

- Réglage du diaporama → R
- Trier → G
- Sélection de périphérique → B
- Sélection de support → Y

* En mode DMR, le diaporama n'est pas disponible
DMR : Digital media renderer/
Moteur de rendu multimédia numérique → p. 38

[Écran de lecture de photos]



État de la photo

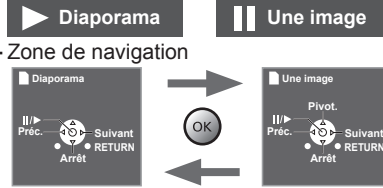

État 2D/3D

- Affichage/retrait de la zone de navigation et de la bannière



* En mode DMR, Pivot/OK/Suivant/Préc. ne sont pas disponibles.

Diaporama

① Affichez "Réglage du diaporama"

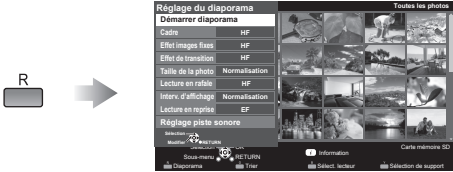

(exemple)

② Faites le réglage des rubriques et sélectionnez "Démarrer diaporama"

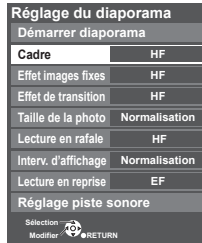

(exemple)

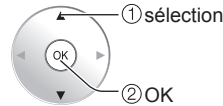

- Pour arrêter à mi-chemin appuyez sur → RETURN

■ Réglage du diaporama

Réglages	Description
Cadre*	Pour sélectionner le cadre (HF/Arrangement/Collage/Latéral (avec calendrier)/Latéral/Galerie (avec calendrier)/Galerie/Cinéma)
Effet images fixes*	Pour sélectionner l'effet d'affichage. (HF/Sépia/Échelle de gris)
Effet de transition	Pour sélectionner l'effet de transition entre les images fixes. (HF/Fondu d'entrée/Volet ↓/Volet ↑/Volet →/Volet ←/Balayage ↓/Balayage ↑/Balayage ←/Balayage →/Zoom/Entrelacé ↑/Entrelacé ↓/Entrelacé ↔/Fondu enchaîné/Volet en damier/Mouvement/Aléatoire)
Taille de la photo*	Pour retirer les bordures noires ajoutées selon la taille de la photo affichée. (Norm./Zoom)
Lecture en rafale*	Pour lire de manière continue les photos qui ont été prises de cette manière. (EF/HF)
Interv. d'affichage	Pour sélectionner la durée de l'intervalle entre l'affichage des images fixes. (Court/Rapide/Normal/Lent/Très lent)
Lecture en reprise	Pour mettre la lecture en reprise (cyclique) en fonction/hors fonction. (EF/HF)
Réglage piste sonore	Pour sélectionner la musique (HF/Musique 1/Musique 2/Musique 3/Musique 4/Musique 5/Sélection de l'utilisateur*/Auto*) Sélection de l'utilisateur: Pour la lecture de la piste sonore sélectionnée sous "Réglage piste sonore". (ci-dessous) Auto: Pour la lecture des pistes sonores de la carte SD ou du périphérique USB.

- La qualité des images pourrait être dégradée selon les réglages du diaporama.
- Le réglage des images pourrait ne pas fonctionner selon les réglages du diaporama.
- * Lors de l'utilisation de la fonction DLNA (lecteur multimédia), ces menus ne sont pas affichés.
Lecteur multimédia → p. 38

■ Réglage de la piste sonore

① Sélectionnez "Réglage piste sonore"

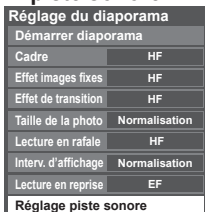

(exemple)

② Sélectionnez "Sélection de l'utilisateur"

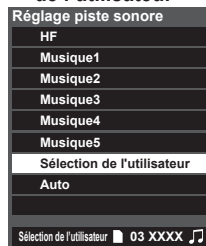

③ Sélectionnez la chanson et enregistrez-la

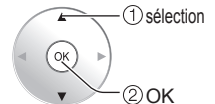

Cette chanson: enregistre la musique en cours.
Toutes les chansons du dossier: enregistre la musique dans un dossier.

Trier

① Affichez le menu "Trier" et sélectionnez une rubrique

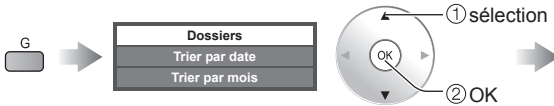

② Affichez chaque affichage



- Dossiers (en ordre ascendant numérique/alphabétique)
- Trier par mois (en ordre ascendant de mois)
- Trier par date

(Ex. : Trier par date)

Options - photos

① Affichez "Réglage du sous-menu" et sélectionnez une rubrique

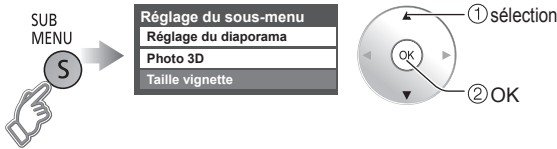

■ Réglage du diaporama (p. 28)

■ Taille vignette

Pour changer le nombre de vignettes affichées à la fois
--> (7 x 4 ⇔ 10 x 6)

■ Multiprises 3D (disponible sous Toutes les photos ou Affichage photos)

① Sélectionnez les première et seconde photos en appuyant sur OK.

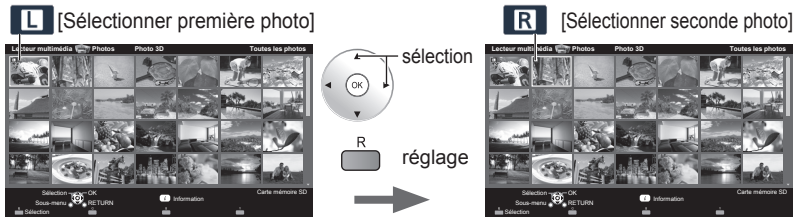

② Lancez la conversion

Un message de confirmation du traitement de la conversion est affiché.

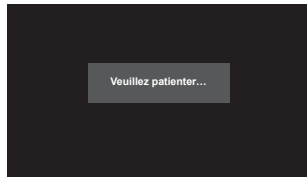

③ La photo 3D est créée

- Pour sélectionner une deuxième photo, sa taille et sa date d'enregistrement doivent être les mêmes que pour la première photo.

■ Écran d'erreur

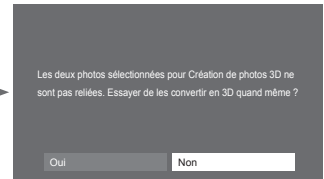

(exemple)

- Un message d'erreur est affiché s'il n'y a pas de relation entre la première et la seconde photo ou pour toute autre raison.

④ Sauvegarde de la photo 3D.

Sauvegardez la photo 3D créée dans les étapes précédentes sur le périphérique d'origine (là où l'image se trouvait).

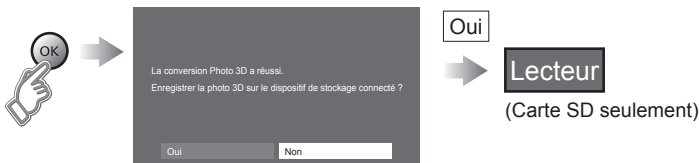

Affichage de vidéos

[Vignettes de vidéos]



[Fonctions]

- Lecture → R
- Sélection de périphérique → B
- Sélection de support → Y
- Réglage du format → FORMAT / FB

* En mode DMR, la lecture en reprise n'est pas disponible.

[Écran de lecture vidéo]



Bannière de la vidéo

Type de périphérique (SD/USB/DLNA)



Date et heure ou Nom de fichier

Temps de lecture écoulé de la vidéo en cours de lecture

* L'affichage du temps de lecture écoulé pourrait ne pas fonctionner avec la fonction DLNA. Dans ce cas, " -- :-- :-- " est affiché.

État 2D/3D

- Affichage/retrait de la zone de navigation et de la bannière → INFO

Zone de navigation

- Les sous-titres ne sont pas pris en charge avec les fichiers au format MKV.

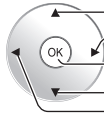

- Saut de lecture de 30 secondes (fonction DLNA seulement (selon le contenu))
- Recherche avant
- Lecture/Pause
- Arrêt
- Recherche arrière
- Recherche avant/arrière
- 5 paliers de 1 à 5 (x2, x5, x30, x70, x100) sont disponibles.
- * En mode DMR, Pivot/OK/Suivant/Préc. ne sont pas disponibles.

Options – Vidéos

Le menu affiché sera différent selon le contenu.

- 1 Sélectionnez "Options – Vidéos" sous "Réglage du sous-menu"



Réglage du sous-menu
Options – Vidéos

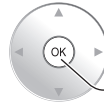

suivant

■ Lecture en reprise

Règle la fonction de lecture en reprise (EF/HF).

Options – Vidéos

Lecture en reprise ← EF →



sélection

Formats de données compatibles au lecteur multimédia (carte SD/clé USB)/DLNA

Média	Formats compatibles
Photo	<ul style="list-style-type: none"> ● Fichiers JPEG (conformes aux normes DCF et EXIF) ● Sous-échantillonnage: 4:4:4, 4:2:2 ou 4:2:0 ● Résolution d'image: 8 x 8 à 30 712 x 17 272 pixels
Vidéo	<ul style="list-style-type: none"> ● Fichiers SD-Vidéo (Standard SD-Video Ver. 1.3) ● Les données modifiées sur un PC pourraient ne pas s'afficher correctement ● Fichiers compatibles au standard AVCHD ● Les données modifiées sur un PC pourraient ne pas s'afficher correctement ● Fichiers Motion JPEG (enregistrés sur un appareil LUMIX)* ● Fichiers MP4 (Codec vidéo H.264 Codec audio MP3/AC-3/LPCM) ● Fichiers MKV (Codec vidéo H.264 Codec audio MP3/AC-3/LPCM) ● Fichiers MPEG-2 PS** ● Fichiers MPEG-2 TS**
Musique	<ul style="list-style-type: none"> ● Fichiers MP3 (MPEG Audio Layer-3) ● Fichiers AAC (MPEG2-AAC / MPEG4-AAC) ● Fichiers LPCM**

* Pour le lecteur multimédia seulement ** Pour DLNA seulement.

- Pour de plus amples informations sur les formats de données, veuillez consulter la page 56.

Affichage de musique

[Vignettes de musique]



[Fonctions]

- Lecture Dossier → R
- Sélection de périphérique → B
- Sélection de support → Y

[Écran de lecture de musique]

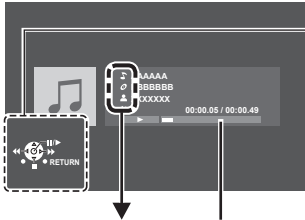

Zone de navigation

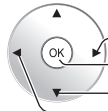

- Recherche avant
- Lecture/Pause
- Arrêt
- Recherche arrière

- Recherche avant/arrière 5 paliers de 1 à 5 (x2, x5, x30, x70, x100) sont disponibles.

* En mode DMR, Pivot/OK/Suivant/Préc. ne sont pas disponibles.

- Nom de l'artiste
- Titre de l'album
- Titre de la chanson

Temps de lecture écoulé de la chanson en cours de lecture
 * L'affichage du temps de lecture écoulé pourrait ne pas fonctionner avec la fonction DLNA. Dans ce cas, "-- :-- :--" est affiché.

- Affichage/retrait de la zone de navigation et de la bannière → INFO

Options - Musique

- ① Sélectionnez "Options - Musique" sous "Réglage du sous-menu"



Réglage du sous-menu
Options - Musique

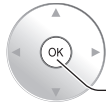

■ Lecture en reprise

Règle la fonction de lecture en reprise (Non/Reprise du dossier/Une chanson).

Options - Musique
Lecture en reprise ← EF →



Autres réglages du lecteur multimédia

- ① Affichez "Menu"



- ② Sélectionnez une rubrique

Menu
Image
Audio
Réglages 3D
VIERA Link

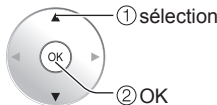

- ③ Effectuez le réglage

■ Réglage de l'image, de l'audio ou des réglages 3D

Image 1/2
Rétablir défaut
Mode ← Éclatant →
Contraste 0
Brillance 0
Couleur 0
Nuances 0
Netteté 0

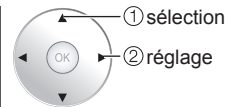

Exemple : Menu image
Menu image/Menu audio (p. 49-51)
Réglages 3D (p. 25)

■ Utilisation de la fonction VIERA Link

VIERA Link
Contrôle VIERA Link
← Enregistreur →
Sortie H-P
Télé
Retour à télé

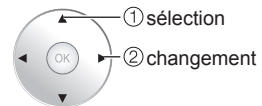

Menu VIERA Link™ (p. 36)

VIERA Link™ “HDAVI Control™”*

Vous pouvez piloter simultanément tous les appareils Panasonic compatibles avec la fonction “HDAVI Control” au moyen d’une seule touche de la télécommande.

Tirez profit d’une grande interopérabilité HDMI avec les appareils Panasonic compatibles.

Ce téléviseur prend en charge la fonction VIERA Link “HDAVI Control 5”.

Le connexion à des appareils (enregistreur DVD DIGA, caméscope HD, chaîne cinéma maison, amplificateur, etc.) au moyen de câbles HDMI permet l’utilisation de la fonction VIERA Link.

Les appareils avec fonction “HDAVI Control” permettent les opérations suivantes:

Version	Opérations (Pour de plus amples informations, reportez-vous aux pages 34 à 37.)
HDAVI Control ou ultérieur	<ul style="list-style-type: none">● Commutation d’entrée automatique● Lien-En marche● Lien-Hors mar.● H-P initiaux● Contrôle des haut-parleurs
HDAVI Control 2 ou ultérieur	<ul style="list-style-type: none">● Fonction VIERA Link opérable uniquement avec la télécommande du téléviseur● Éco énergie périph. non sélect. (pour appareil disponible seulement)
HDAVI Control 3 ou ultérieur	<ul style="list-style-type: none">● Informations de réglage (langue, heure, etc.)● Fonction de synchronisation automatique
HDAVI Control 4 ou ultérieur	<ul style="list-style-type: none">● Mode éconergétique (avec mode de démarrage rapide)
HDAVI Control 5	<ul style="list-style-type: none">● Canal de retour audio <p>Le canal de retour audio (ARC) est une fonction qui permet d’acheminer au moyen d’un câble HDMI des signaux audio numériques du téléviseur vers un appareil audio qui lui est connecté.</p>

■ **Lors de l’ajout de nouvel équipement, de la reconnexion d’un appareil ou d’une modification de la configuration, mettez l’équipement puis l’appareil en marche. Sélectionnez le mode d’entrée HDMI 1, HDMI 2, HDMI 3 ou HDMI 4 (p. 23) et assurez-vous que l’image est adéquatement affichée.**

La fonction VIERA Link “HDAVI Control” est basée sur les fonctions de pilotage fournies par HDMI et une norme appelée HDMI CEC (Consumer Electronics Control) auxquelles s’ajoute une fonction que Panasonic a développée en exclusivité. De ce fait, son pilotage avec les appareils d’autres fabricants qui prennent en charge HDMI CEC n’est pas garanti. Reportez-vous aux manuels d’utilisation afférents aux appareils d’autres fabricants qui prennent en charge la fonction VIERA Link.

■ Câble HDMI

L’utilisation de cette fonction requiert que la connexion soit faite avec un câble conforme à la norme HDMI. On ne peut utiliser un câble non conforme à la norme HDMI.

Il est recommandé d’utiliser le câble HDMI Panasonic. Numéro de pièce recommandé:

RP-CDHS15 (1,5 m/4,9 pi), RP-CDHS30 (3,0 m/9,8 pi), RP-CDHS50 (5,0 m/16,4 pi)

* Pour de plus amples détails sur la connexion des appareils auxiliaires, veuillez vous reporter au manuel afférent à chaque appareil en question.

■ Panneaux de raccordement

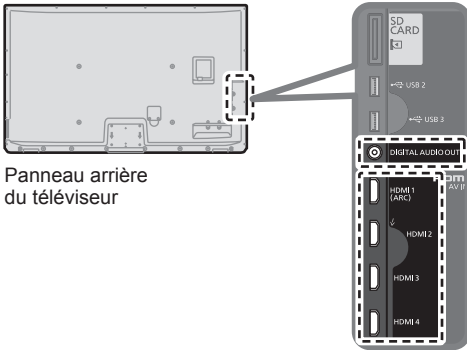

Panneau arrière du téléviseur

■ Raccordement d'un enregistreur DVD (DIGA)

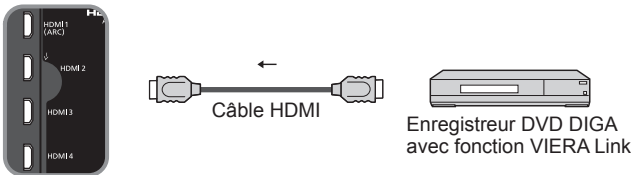

■ Raccordement d'une chaîne cinéma maison/amplificateur AV

La prise HDMI 1 est recommandée.

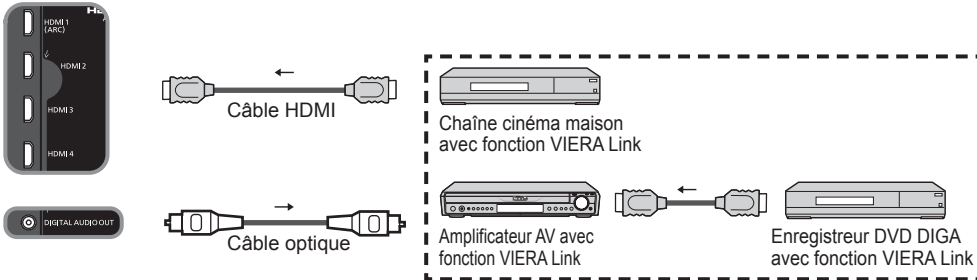

Aucun câble optique n'est requis si la chaîne cinéma maison est dotée de la fonction "HDAVI control 5" avec un câble HDMI. Le signal audio sera pris en charge par la fonction ARC (canal de retour audio) (p. 32).

● Il est possible d'utiliser un amplificateur AV et un enregistreur DVD DIGA avec cet appareil.

■ Raccordement d'un caméscope HD/appareil photo numérique

Appuyez sur INPUT, sélectionnez une borne HDMI disponible, puis connectez le caméscope à cette prise d'entrée. La connexion faite, vérifiez les fonctions de contrôle HDAVI (p. 34 à 37).

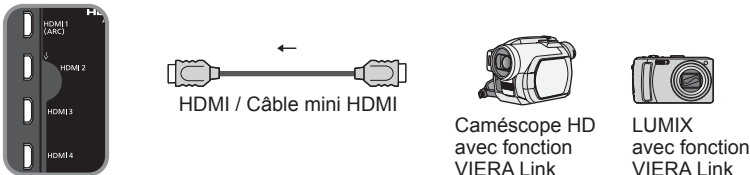

Si la connexion (ou les réglages) de l'équipement compatible avec le contrôle HDAVI a été changée, mettez le téléviseur hors marche, puis remettez-le en marche pendant que tous les autres appareils sont en marche (de manière que l'appareil puisse reconnaître les appareils connectés) et vérifiez que la lecture sur ces appareils fonctionne adéquatement.

Remarques

- Les appareils HDMI individuels peuvent nécessiter des réglages de menu supplémentaires spécifiques à chaque modèle. Veuillez consulter les manuels d'utilisation respectifs.
- Lorsque le signal audio est acheminé depuis un autre appareil raccordé à cet appareil via HDMI au moyen de la prise de sortie DIGITAL AUDIO OUT de cet appareil, le système se commute sur la source audio sur 2 canaux. (Le raccordement à un amplificateur AV via HDMI permet d'obtenir un son de qualité supérieure.)
- Certains appareils sont dotés d'une borne mini HDMI. Il est alors nécessaire d'utiliser un adaptateur ou un câble HDMI (type A) vers mini HDMI (type C).

Réglages du menu VIERA Link et fonctions disponibles

Pour utiliser toutes les fonctionnalités VIERA Link : Une fois toutes les connexions faites, réglez "VIERA Link" sur "EF" dans le menu des réglages VIERA Link. Certaines fonctionnalités sont désactivées selon la version de "HDAVI Control" de l'appareil.

Veuillez consulter la liste (p. 32).

1 Affichez le menu



2 Sélectionnez "Réglage VIERA Link" sous "Réglage"

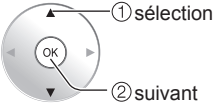

Menu	Réglage	2/2
	Réglage VIERA Link	
	Économie d'énergie	
	Type de clavier	
	É. U.	
	Réglage évolué	
	Réglage initial	
	A propos	
	Rétablir défaut	

3 Sélectionnez "VIERA Link"

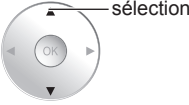

Menu	Réglage VIERA Link
	VIERA Link < EF >
	Lien-En marche Non
	Lien-Hors mar. Oui
	Mode éconergétique
	Démarrage rapide
	Éco énergie périph. non sélect. Non (en contact)
	H-P initiaux Télé

4 Sélectionnez "EF"
(Par défaut, le réglage est sur "EF")



5 Sélectionnez et effectuez les autres réglages



Menu	Réglage VIERA Link
	VIERA Link EF
	Lien-En marche Non
	Lien-Hors mar. Oui
	Mode éconergétique
	Démarrage rapide
	Éco énergie périph. non sélect. Non (en contact)
	H-P initiaux < Télé >

■ Appuyez pour quitter le menu à l'écran
EXIT 

■ Appuyez pour revenir à l'écran précédent
RETURN 

Commutation d'entrée automatique

Lors de l'utilisation d'un lecteur Blu-ray Disc™, lecteur/enregistreur DVD ou chaîne cinéma maison, le téléviseur se mettra automatiquement sur l'entrée appropriée quand la lecture s'amorce sur l'un de ces appareils.

- Pour la chaîne cinéma maison, les haut-parleurs commutent automatiquement sur la chaîne cinéma maison.

Lien-En marche

Oui: Le téléviseur est automatiquement mis en marche et le mode d'entrée HDMI approprié est sélectionné si un équipement compatible avec la fonction VIERA Link est en marche et que le mode lecture a été sélectionné.

Lien-Hors mar.

Lorsque "Oui" est sélectionné et que le téléviseur est hors marche, tout l'équipement connecté compatible avec la fonction VIERA Link est automatiquement mis hors marche.

- L'enregistreur DVD Panasonic n'est pas mis hors marche s'il est encore dans le mode enregistrement.
- Lien-Hors mar. (Oui), L'appareil connecté est compatible avec "HDAVI Control 4 ou ultérieur (avec mode de démarrage rapide)"

Mode éconergétique

Démarrage rapide: Lorsque le téléviseur est mis hors marche, tous les appareils connectés, compatibles avec VIERA Link, seront automatiquement mis en mode de veille économique* dans les conditions suivantes.

- Lien-Hors mar. (Oui), L'appareil connecté est compatible avec "HDAVI Control 4 ou ultérieur (avec mode de démarrage rapide)"

* Consommation minimale de courant de l'état de veille des appareils.

Éco énergie périph. non sélect.

Oui: Dans les conditions suivantes, les appareils compatibles à VIERA Link seront automatiquement mis hors marche lorsqu'ils ne sont pas utilisés.

- L'appareil connecté est compatible avec "HDAVI Control 2 ou ultérieur" (pour appareil disponible seulement)

[Exemples de situations pour l'activation]

- Lors de la commutation de l'entrée HDMI.

H-P initiaux

"Télé" est la sélection par défaut. Pour établir les enceintes de la chaîne cinéma maison comme haut-parleurs par défaut, sélectionnez "Cinéma" à la place de "Télé". Le signal audio sera alors reproduit sur les enceintes de la chaîne cinéma maison lorsque le téléviseur est mis en marche.

Fonction de synchronisation automatique

Minimise le décalage entre l'image et le son lorsque le téléviseur est raccordé à une chaîne cinéma maison ou un amplificateur Panasonic.

Données de réglage en provenance du téléviseur

Certaines informations de réglage du téléviseur peuvent être acheminées à chaque appareil (enregistreur/chaîne cinéma maison/lecteur) muni de la fonction "HDAVI Control 3 ou ultérieur" raccordé à un téléviseur par un câble HDMI.

Données transmissibles	Enregistreur	Chaîne cinéma maison	Lecteur
① Réglage de la langue des affichages à l'écran (English/Español/Français)	○	○	○
② Format de l'image à l'écran (16:9 fixe)	○	○	○
③ Informations Sous-titres (CC) (Mode/Type CC/Réglage numérique)	○	---	---

Remarques

- Il est possible que toute l'information de langue de l'interface utilisateur graphique (IUG) puisse être réglée à partir d'un appareil doté de la fonction HDMI CEC raccordé au téléviseur par un câble HDMI. Selon les conditions de fonctionnement ou les spécifications de chaque appareil, le réglage pourrait ne pas être appliqué.
- Pour plus de détails sur le fonctionnement des appareils auxiliaires, reportez-vous aux manuels d'utilisation afférents à ces appareils.

Réglages VIERA Link et fonctions disponibles

Certaines fonctionnalités sont désactivées selon la version de "HDAVI Control" de l'appareil. Veuillez consulter la liste (p. 32).



1 Affichez le menu VIERA Link



ou

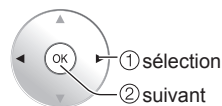

2 Sélectionnez une rubrique

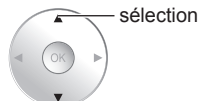
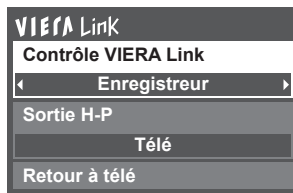

- Des rubriques du menu VIERA Link pourraient être grisées si aucun appareil compatible n'est raccordé (version HDAVI Control 2 ou ultérieur) ou si l'appareil n'a pas engagé une connexion avec le téléviseur. Dans de tels cas, mettez l'appareil hors marche puis en marche lorsque le téléviseur est en marche. Pour plus de renseignements, consultez "VIERA Link" à la page 34.

3 Effectuez la sélection

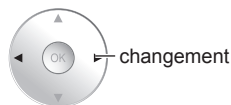
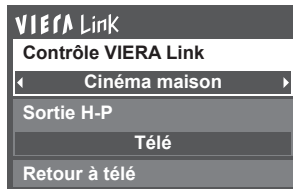

■ Appuyez pour quitter le menu à l'écran



■ Appuyez pour revenir à l'écran précédent



4 Effectuez le réglage

Contrôle des haut-parleurs

Il est possible de sélectionner soit les enceintes de la chaîne cinéma maison, soit les haut-parleurs du téléviseur pour la sortie audio.

Le contrôle du rendu sonore se fait au moyen de la télécommande du téléviseur.

Cette fonction n'est disponible que si un amplificateur ou une chaîne cinéma maison Panasonic est utilisé.

- ① Sélectionnez "Sortie H-P"
- ② Sélectionnez "Cinéma maison" ou "Télé"

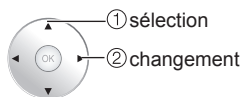
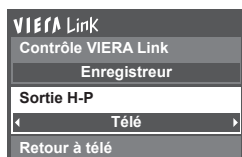

■ Cinéma maison: Réglage sur l'équipement

Volume haut / bas ➔

Sourdisse ➔

- La sortie audio sur le téléviseur est mise en sourdisse.
- Lorsque l'équipement connecté est mis hors marche, les haut-parleurs du téléviseur sont activés.
- La sélection de "Cinéma maison" a pour effet de mettre l'équipement en marche s'il est en mode de veille.

■ Télé: Les haut-parleurs du téléviseur sont activés.

Fonction VIERA Link opérable uniquement avec la télécommande du téléviseur

Dans le menu VIERA Link, il est possible de sélectionner des appareils HDMI compatibles connectés et d'y accéder rapidement. Continuez à utiliser la télécommande du téléviseur en prenant soin de l'orienter vers ce dernier.

- ① Sélectionnez "Contrôle VIERA Link"
- ② Sélectionnez l'équipement auquel vous voulez accéder.

(Enregistreur/Cinéma maison/Lecteur/Caméscope/LUMIX/Appareil photo numérique/Caméra réseau)

- Utilisation des fonctions VIERA TOOLS (p. 22)

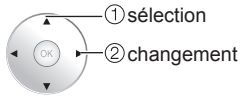
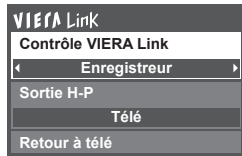

Vous ne pouvez sélectionner que les rubriques disponibles.

- En présence de plus d'un appareil du même type, le chiffre annexé au nom de l'appareil indique le nombre d'appareils. (ex. Enregistreur 1/Enregistreur 2/ Enregistreur 3...)
- Le nombre d'appareils qui peuvent être raccordés est trois pour les enregistreurs, et un total de trois appareils pour Cinéma maison/Lecteur/Caméscope/LUMIX/Appareil photo numérique/Caméra réseau.

Remarque

- Il existe une limite au nombre de connecteurs HDMI.
- ③ **Pilotez les fonctions de l'équipement au moyen de la télécommande du téléviseur en prenant soin de l'orienter vers ce dernier.**
- Pour faire fonctionner l'appareil, lisez le manuel d'utilisation y afférent.

■ Touches disponibles sur la télécommande

Le fonctionnement varie selon l'appareil raccordé.

	Déplacement du curseur/Sélection		Lecture
	Réglage/Accès		Arrêt
	Retour au menu précédent		Recul/avance
	Affichage du menu de fonctions de l'équipement		Saut recul/avance
	Disponible lorsque la fonction des touches est affichée		Pause
	Quitter		Sous-titres
	Canal haut/bas		SAP (Sélection du mode audio)
	0-9		Sélection de canal secondaire numérique

Retour à télé

Ramène la sélection de la prise d'entrée de l'appareil sélectionné au moyen du Contrôle VIERA Link à la prise d'entrée du téléviseur.

Sélectionnez "Retour à télé"

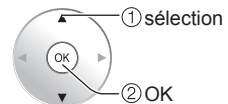
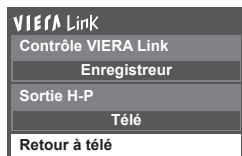

Utilisation des services du réseau

Services et fonctions disponibles sur le réseau

■ Utilisation de VIERA Connect ➔ p. 43

Services en nuage facilement extensibles et applications soigneusement sélectionnées.

■ Utilisation de la fonction DLNA (Réseau domestique) ➔ p. 44

Ce téléviseur est un produit certifié DLNA.

DLNA (Digital Living Network Alliance) est un standard permettant une plus grande convivialité lors de l'utilisation d'appareils électroniques numériques reliés à un réseau domestique. Pour plus d'informations, visitez "<http://www.dlna.org>". (Ce site est en anglais)

Cette fonction permet le partage de photos, vidéos et musique stockées dans un serveur multimédia numérique (par exemple sur ordinateur fonctionnant sous Windows 7, etc.) branché sur votre réseau domestique et d'en effectuer la lecture à l'écran du téléviseur grâce au lecteur multimédia ou au moteur de rendu multimédia numérique.

Serveur multimédia numérique

Assurez-vous que le périphérique connecté possède un serveur multimédia certifié DLNA. Jumelez des photos, des vidéos et de la musique au serveur multimédia pour en permettre leur lecture sur votre téléviseur. La fonction de serveur sous Windows 7 est celle qui a été utilisée lors des essais sur ce téléviseur (en date de Janvier 2011).

Pour le réglage, veuillez lire les informations se rapportant au serveur multimédia de votre ordinateur.

- La fonction de contrôle DLNA sous Windows 7 n'est pas prise en charge avec ce téléviseur.
- Lorsque la fonction de serveur multimédia est activée sur un PC, des personnes non autorisées pourraient accéder aux données.

Lecteur multimédia

Le lecteur multimédia permet d'effectuer la recherche du contenu du serveur multimédia numérique et d'en effectuer la lecture.

DMR : (Digital media renderer/Moteur de rendu multimédia numérique)

Effectue la lecture de contenu reçu du contrôleur multimédia numérique (DMC) qui lui trouve son contenu dans le serveur multimédia numérique (DMS).

DMC : (Digital media controller/Contrôleur multimédia numérique)

Trouve son contenu sur le serveur multimédia numérique (DMS) et en effectue la lecture sur le moteur de rendu multimédia (DMR) (ce téléviseur). (Ex. PDA, tablette Internet, etc.)

■ Télécommande DLNA

Ce téléviseur prend en charge la fonction de commande DLNA
Pour utiliser cette fonction, régler le "Lien réseau" (p. 42)

■ Utilisation d'une caméra réseau ➔ p. 45

1

Contactez votre fournisseur d'accès à Internet

NOTA : Si vous ne souscrivez pas à un forfait d'accès à Internet, veuillez contacter votre fournisseur local et vous abonner à un forfait haute vitesse permettant un accès à Internet aux débits décrits plus bas. Si vous êtes déjà abonné à un tel service, assurez-vous que le débit est au moins égal aux débits décrits plus bas.

- Débits requis (effectifs) : au moins 1,5 Mbps pour vidéo en qualité standard et 6 Mbps pour vidéo en qualité haute définition respectivement.
- L'accès à Internet par ligne commutée ne peut être utilisé pour la fonction VIERA Connect.

2

Sélectionnez une connexion câblée ou sans fil

Si vous ne possédez qu'un téléviseur et que celui-ci est situé près du modem pour câble/DSL, vous pouvez sélectionner une connexion câblée.

Si le modem pour câble/DSL est éloigné du téléviseur et/ou vous possédez plusieurs téléviseurs, vous pouvez choisir une connexion sans fil.

3

Branchez-vous à Internet

A Connexion câblée (connexion directe)

Si le réseau n'est utilisé que pour la connexion du téléviseur, vous pourriez alors connecter le téléviseur directement au câble Ethernet/DSL.

B Connexion câblée (connexion avec routeur)

Si vous utilisez le réseau pour y connecter différents périphériques, l'utilisation d'un routeur est recommandée pour joindre le téléviseur au réseau.

C Connexion sans fil

Si vous utilisez le réseau pour y connecter différents périphériques, l'utilisation d'un adaptateur de réseau local sans fil est également recommandée pour joindre le téléviseur au réseau.

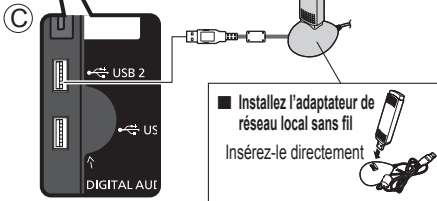
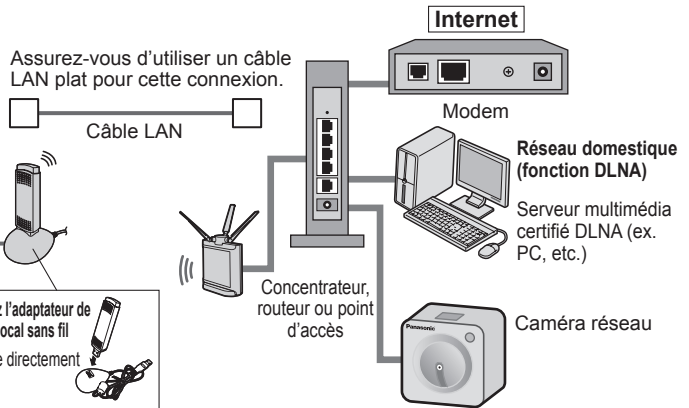
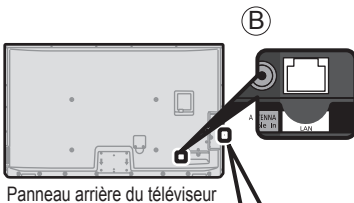
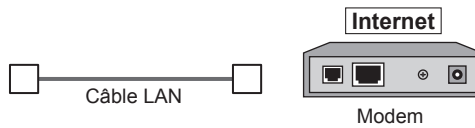
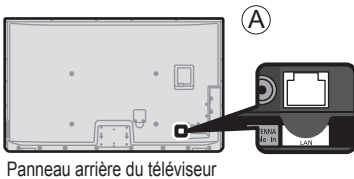

- Il est possible de piloter les fonctions DLNA ou une caméra réseau sans une connexion à haut débit.

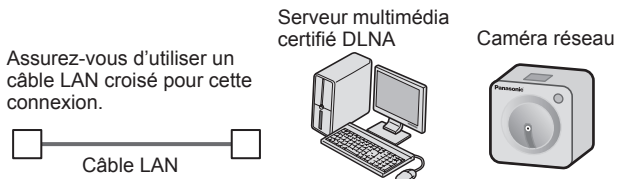
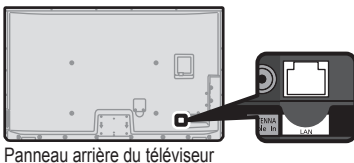

Ceci est un réglage pour une connexion à un service à haut débit.

1 Affichez le menu

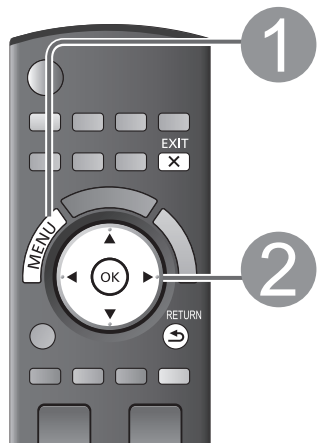

2 Sélectionnez "Réglage du réseau"



Menu	Réglage	1/2
	Réglages 3D	
	Mode balayage de canal	
	Tout	
	Langage	
	Horloge	
	Réglage ANT/Câble	
	Ident. prises	
	Anti-rémanence image	
	Réglage du réseau	

■ Pour quitter le menu à l'écran, appuyez sur EXIT



■ Appuyez pour revenir à l'écran précédent



3 Sélectionnez une rubrique, puis effectuez le réglage

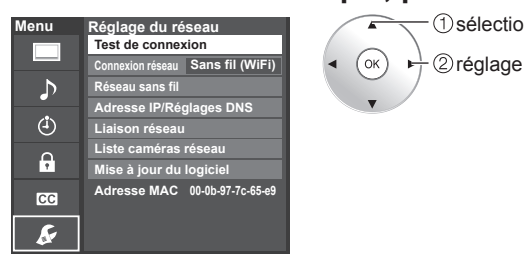

Menu	Réglage du réseau
	Test de connexion
	Connexion réseau Sans fil (WiFi)
	Réseau sans fil
	Adresse IP/Réglages DNS
	Liaison réseau
	Liste caméras réseau
	Mise à jour du logiciel
	Adresse MAC 00-0b-97-7c-65-e9

Test de connexion

Vérifiez que les paramètres du réseau sont comme suit puis amorcez "Test de connexion".

- Sélectionnez "Test de connexion", puis appuyez sur OK.**
(L'annulation de l'essai prend un certain temps.)
- Affichage de l'écran "Test de connexion"**
- Effectuez le test de connexion**
Succès-->L'écran de fin d'exécution est affiché.
Erreur-->Suivez les indications à l'écran pour compléter la configuration.
Si vous effectuez la configuration des paramètres du serveur mandataire, vérifiez l'adresse de celui-ci et son numéro de port.

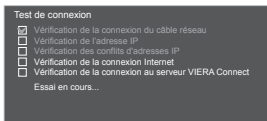

Connexion réseau

Sélectionnez la connexion réseau. (Câble Ethernet/Sans fil (WiFi))

Réseau sans fil (Confirmation des paramètres et états actuels)

Cette configuration ne doit être réalisée que lorsque l'option "Sans fil (WiFi)" est sélectionnée sous "Connexion réseau" ci-dessus.

■ **Affichage de l'écran "Paramètres actuels" (Lors de la connexion à l'aide d'un adaptateur réseau LAN)**
Vous pouvez confirmer l'état de connexion AP.
(SSID/Type de réseau sans fil/Type de sécurité/Type de chiffrement/État de la connexion/Puissance du signal)

- Appuyez sur "Réseau sans fil"**
 - Appuyez sur "Non" pour changer "Réseau sans fil".**
Voir "Paramétrage/modifications des réglages du réseau" à la page 41 et suivez les instructions à l'écran pour compléter la configuration.
- Vous devez être "Connecté" pour utiliser les périphériques du réseau.
Veuillez régler la configuration du point d'accès à "Connecté"

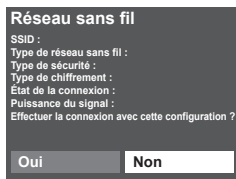

(exemple)

Réseau sans fil (Réglage du réseau sans fil)

■ Paramétrage/modifications des réglages du réseau

- 1 Sélectionnez “Réseau sans fil” pour afficher l'écran de réglage.
- 2 Suivez les indications à l'écran pour compléter la configuration.

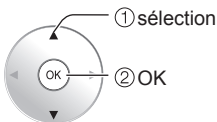
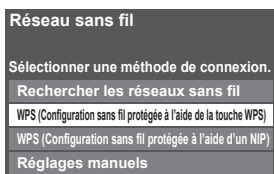

* WPS représente le protocole de configuration simple certifié par l'Alliance Wi-Fi.

- Pour plus de détails sur le réglage du point d'accès, consultez le manuel d'utilisation du point d'accès.

Rechercher les réseaux sans fil:

Pour sélectionner un point d'accès parmi ceux recherchés automatiquement et effectuer le réglage selon les directives à l'écran.

WPS (Configuration sans fil protégée à l'aide de la touche WPS):

Pour accéder au point d'accès en appuyant sur ces touches.

WPS (Configuration sans fil protégée à l'aide d'un NIP):

Pour régler le NIP affiché au téléviseur sur le point d'accès.

Réglages manuels:

Pour régler manuellement les options SSID, Type de sécurité, et Type de chiffrement selon les réglages du point d'accès pour la connexion.

- Lors d'une connexion 11n (5 GHz), sélectionnez “AES” comme type de chiffrement pour le réseau sans fil.

Adresse IP/Réglages DNS

- 1 Sélectionnez “Mode de réglage IP/DNS”, puis “Automatique”

(Lorsque l'acquisition IP/DNS automatique du protocole DHCP peut être utilisée)

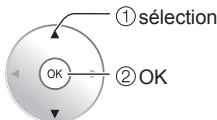
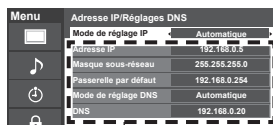

L'adresse acquise est affichée.

- 2 Chaque adresse IP s'acquiert automatiquement

Dans des conditions normales, lors de l'utilisation d'un routeur à large bande, l'acquisition IP automatique du protocole DHCP peut être utilisée. En cas d'incertitude, vérifiez avec le personnel qui a effectué l'installation ou consultez la documentation afférente à chaque dispositif.

■ Réglage manuel

- 1 Sélectionnez “Mode de réglage IP/DNS”, puis “Manuel”.
- 2 Sélectionnez une rubrique, puis appuyez sur OK
- 3 Vérifiez les spécifications du routeur à large bande et entrez chaque adresse IP.



Paramétrage du serveur mandataire

Réglez uniquement lorsque spécifié par le fournisseur. N'est pas requis lors d'une utilisation domestique normale.

- 1 Sélectionnez “Réglage du serveur mandat.”

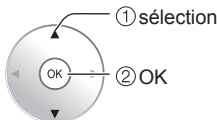
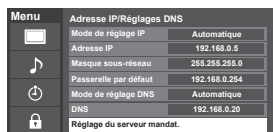

- 2 Sélectionnez la rubrique et appuyez sur OK

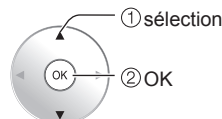

- 3 Entrez l'adresse ou le numéro du port et appuyez sur OK

- Saisie de caractères (p. 21)

■ Adr. serveur mandat.

Ceci est l'adresse du serveur de relais qui est connecté au serveur cible au lieu du navigateur et qui envoie les données au navigateur. Ce réglage est requis uniquement lorsque spécifié par le fournisseur.

■ Port serveur mandat.

Ce chiffre est déterminé par le fournisseur ainsi que l'adresse du serveur mandataire.

Lien réseau

■ Édition du nom de ce téléviseur

Règle le nom de votre choix pour ce téléviseur. Ce nom est utilisé pour afficher le nom de ce téléviseur à l'écran d'autres appareils compatibles à la connexion réseau.

① Sélectionnez "Nom de réseau VIERA"

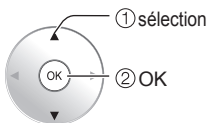
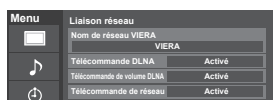

② Éditez le nom et appuyez sur OK

Saisie de caractères (p. 21)

■ Commutation de la télécommande DLNA (Désactivé/Activé)

Commute la télécommande DLNA sur "Désactivé" ou "Activé".

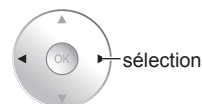

■ Réglage du volume en mode d'opération DMR (Désactivé/Activé)

Règle le volume en mode d'opération DMR

- Disponible seulement lorsque "Activé" est réglé sous "Télécommande DLNA".



■ Commutation de la télécommande Réseau (Désactivé/Activé)

Commute le contrôle de périphériques compatibles à la connexion réseau sur "Désactivé" ou "Activé".



Liste caméras réseau

Avant d'utiliser une caméra réseau, vous devez inscrire la caméra de la manière illustrée ci-dessous. Vous pouvez également installer une caméra par défaut ou déconnecter/supprimer les caméras enregistrées.

① Sélectionnez "Liste caméras réseau" pour afficher l'écran de liste

② Effectuez le réglage de la caméra réseau

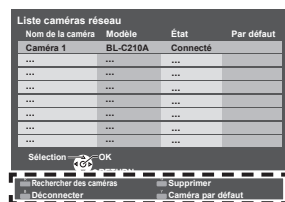

- Pour cette opération, consultez le manuel d'utilisation de la caméra réseau.

- R** ➔ Démarre la recherche de la caméra
 - Avant d'amorcer la recherche de la caméra, commutez la caméra au mode d'inscription.
 - Les conditions de recherche dépendent aussi du "Réglage du réseau"
- G** ➔ Supprime les informations de caméra
- B** ➔ Déconnecte la caméra. "Déconnecté" est affiché sous "État"
- Y** ➔ Règle l'utilisation par défaut. Affichage de "(Par défaut)" à côté du nom de la caméra
- OK** (Disponible seulement pendant la reconnexion) ➔ Connecte la caméra. "Connecté" sera affiché sous "État"

Mise à jour du logiciel

① Sélectionnez "Mise à jour du logiciel"

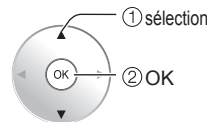
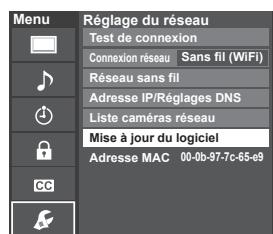

② Appuyez sur OK pour afficher l'écran de mise à jour du logiciel.

③ Suivez les indications à l'écran.

- Réglez "Horloge" en premier. (p. 17)

VIERA Connect (accès aux services Internet)

Il est possible d'accéder à des services Internet à partir de l'écran d'accueil de VIERA Connect.

- Une connexion à Internet à haut débit est requise pour ces services.

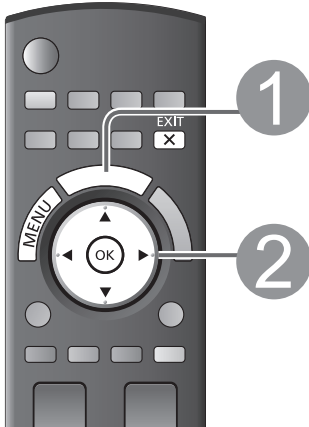

■ Appuyez pour quitter le menu à l'écran



■ Appuyez pour revenir à l'écran d'accueil



Préparatifs

- Connexions réseau (p. 39)
- Réglage du réseau (p. 40-42)

Affichez l'écran d'accueil



Sélectionnez une rubrique, puis appuyez sur OK

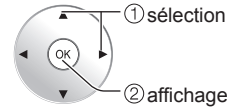

Une communication vidéo (ex. Skype™) requiert une caméra de communication exclusive TY-CC10W (p. 8)

Cet écran est un exemple. L'affichage varie selon les conditions d'utilisation.

* Selon les conditions d'utilisation, la lecture de toutes les données pourrait prendre un certain temps.

- VIERA Connect permet seulement l'accès à des sites Internet pris en charge par Panasonic et ne possède aucune fonction de navigateur.
- Les contenus VIERA Connect sont sujets à changements sans préavis.
- Tous les contenus VIERA Connect ne sont pas disponibles dans tous les pays.
- Les images 3D ne sont pas affichées au centre de l'écran d'accueil selon le signal reçu.

■ Utilisation d'un clavier USB

- Type de clavier (p. 53)
- Utilisation d'un clavier USB/Saisie de caractères (p. 21) (Tablette de jeu également disponible)

Autres réglages

À l'étape 2

① Affichez "Menu"



② Sélectionnez une rubrique

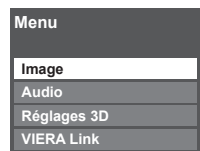

③ Effectuez le réglage

■ Réglage de l'image, de l'audio ou des réglages 3D

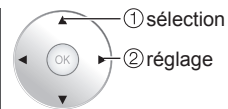
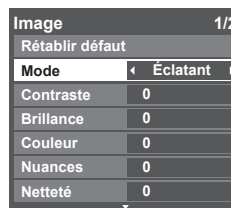

Exemple: menu Image
Menu Image/Menu Audio (p. 49-51)
Réglages 3D (p. 25)

■ Utilisation de la fonction VIERA Link

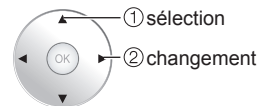
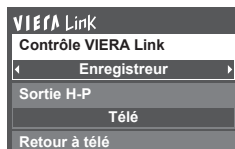

Menu VIERA Link™ (p. 36)

Utilisation de la fonction DLNA

Il est possible de partager du contenu (photos, vidéos, musique, etc.) stocké dans un serveur multimédia numérique certifié DLNA branché sur votre réseau domestique.



■ Appuyez pour quitter le menu à l'écran



■ Appuyez pour revenir à l'écran précédent



Préparatifs

- Connexions réseau (p. 39)
- Réglage du réseau (p. 40-42)

1 Affichez l'écran VIERA TOOLS



2 Sélectionnez l'icône DLNA

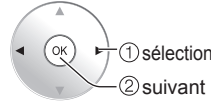

3 Sélectionnez le serveur

Les serveurs disponibles sont affichés.

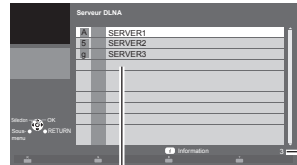

(Liste des serveurs multimédia)

Serveurs multimédia disponibles

Total des serveurs dans la liste

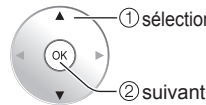

- Pour afficher l'information



4 Sélectionnez le contenu

Le contenu du serveur sélectionné est affiché

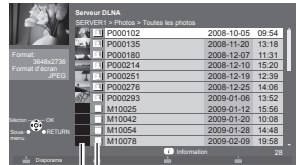

(Liste des fichiers)

Type de contenu

Vignette

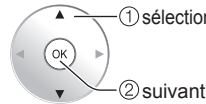

- Pour afficher l'information



- Pour afficher "Réglage du diaporama" (p.28) (photos seulement)



- Pour afficher le menu en option



5 Faites la visualisation/lecture

Voir "Utilisation du lecteur multimédia" pour le pilotage. (p. 26-31)

Il est possible de piloter la caméra réseau avec la télécommande du téléviseur et de contrôler les images de la caméra réseau sur le téléviseur.

- Fonction VIERA Link opérable uniquement avec la télécommande du téléviseur (p. 37)



Préparatifs

- Connexions réseau (p. 39)
- Réglage du réseau (p. 40-42)
 - Avant de raccorder la caméra réseau au téléviseur, réglez "Réglage IP" et effectuez "Test de connexion"

1 Affichez le menu "VIERA Link"



- Si aucune caméra n'est inscrite, effectuez les réglages sous "Caméra réseau". (p. 42)
- Il est également possible d'utiliser le détecteur.

2 Sélectionnez "Caméra réseau"



3 Visionnez

Affichage à 4 écrans

- Réglage par défaut de la caméra (p. 42)

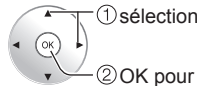
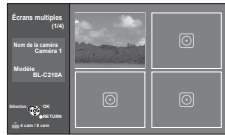

Affichage à 9 écrans

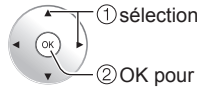

Écran simple



Zone de navigation

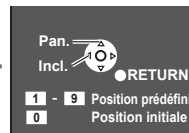

■ Appuyez pour quitter le menu à l'écran



■ Appuyez pour revenir à l'écran précédent

RETURN



Remarques

- Il est possible de trouver des caméras réseau compatibles avec VIERA sur les sites suivants :
<http://www.panasonic.com/>
[http://panasonic.net/pcc/products/netwcam/\(en anglais seulement\)](http://panasonic.net/pcc/products/netwcam/(en%20anglais%20seulement))
- Pour plus de renseignements concernant le réglage et le fonctionnement de la caméra réseau, consultez le manuel d'utilisation de la caméra réseau.

Programmation et édition des canaux

Les paramètres de canal actuels peuvent être modifiés en fonction de vos besoins et des conditions de réception.

Réglage ANT/Câble et utilisation

1 Affichez le menu



2 Sélectionnez "Réglage"

Menu	Réglage	1/2
☐	Réglages 3D	
🎵	Mode balayage de canal	Tous
🕒	Langue	
🕒	Horloge	
🔒	Réglage ANT/Câble	
🔒	Ident. prises	
📺	Anti-rémanence image	
📺	Réglage du réseau	

3 Sélectionnez "Réglage ANT/Câble"

Menu	Réglage	1/2
☐	Réglages 3D	
🎵	Mode balayage de canal	Tous
🕒	Langue	
🕒	Horloge	
🔒	Réglage ANT/Câble	
🔒	Ident. prises	
📺	Anti-rémanence image	
📺	Réglage du réseau	

■ Appuyez pour quitter le menu à l'écran

EXIT
X

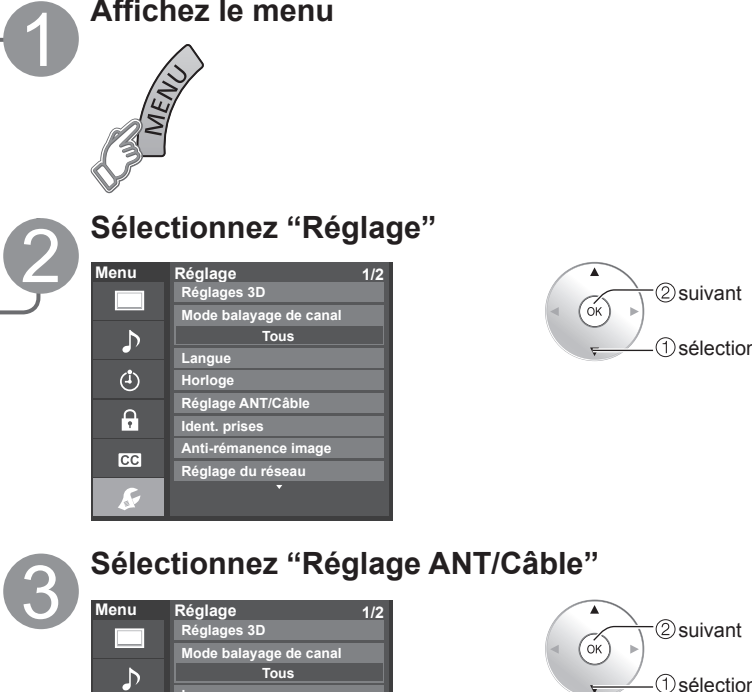

Program. auto (Programmation automatique)

Recherche et ajout automatiques en mémoire des canaux disponibles.

1 Sélectionnez "Entrée ANT"
 ➔ Sélectionnez "Câble" ou "Antenne"
 Ou sélectionnez "Non utilisé".

2 Sélectionnez "Program. auto"

Menu	Réglage ANT/Câble
☐	Entrée ANT Câble
🎵	Program. auto
🕒	Program. manuelle
🕒	Fréquencemètre

3 Sélectionnez le mode de balayage (p. 16)

Menu	Program. auto
☐	Tous les canaux
🎵	Analogique seulement
🕒	Numérique seulement

● Après le balayage, sélectionnez "Appliquer". (voir p. 47 ⑤).

● Tous les canaux précédemment en mémoire sont effacés.

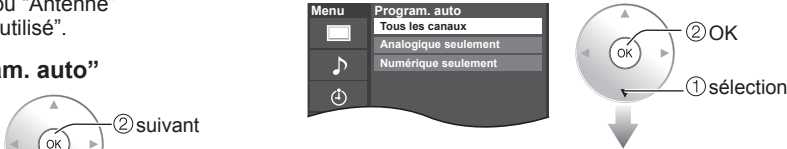

Program. manuelle (Programmation manuelle)

Utilisez cette procédure pour changer le réglage des canaux captés ou pour changer l'affichage de canal. Utilisez-la aussi pour ajouter ou omettre manuellement des canaux dans la liste de canaux. Il est possible de sélectionner un mode de syntonisation des canaux (Numérique seulement/Analogique seulement) en "Mode balayage de canal" (p. 53).

① Sélectionnez "Modifier"

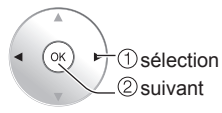
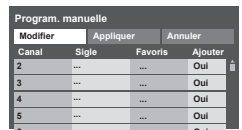

② Sélectionnez la rubrique à modifier

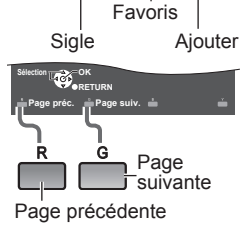
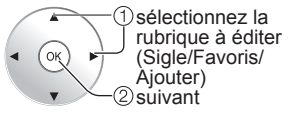
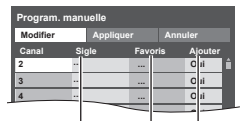

- Signe: Modifie l'indicatif du canal.
- Favoris: Inscrit des canaux sur la liste des canaux préférés.
- Ajouter: Ajoute ou omet des canaux.

③ Effectuez les modifications

● Signe

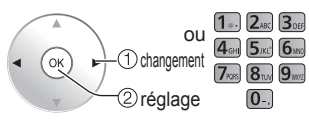
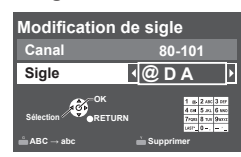

Signe

Sélectionnez ou renommez l'indicatif du canal. (maximum de 7 caractères) → RETURN

● Favoris

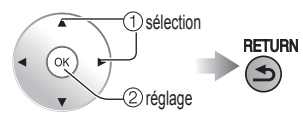

Réglage favoris

Sélectionnez le numéro.

● Ajouter

Appuyez sur OK pour sélectionner "Oui" (ajouter) ou "Non" (omettre) → RETURN

④ Déplacez le curseur sur le numéro de canal

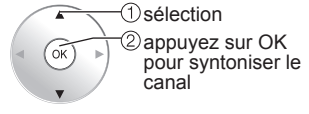
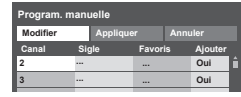

⑤ Sélectionnez "Appliquer"

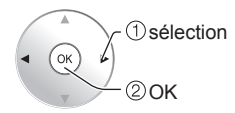
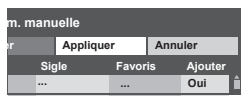

Annulation de la modification

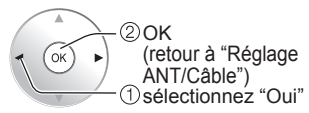
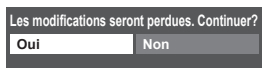
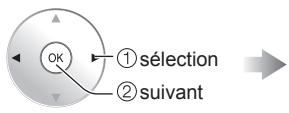
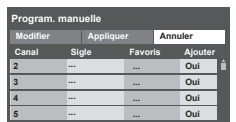

Fréquence-mètre (Vérification de la puissance du signal)

Vérifiez la puissance du signal si l'image numérique est brouillée ou figée.

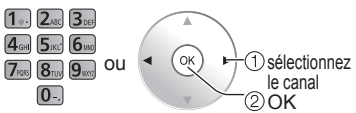
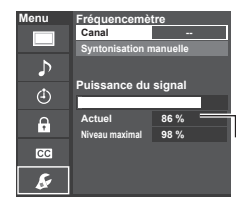

- Si le signal est faible, vérifiez l'antenne. Si aucun problème n'est détecté, communiquez avec votre détaillant Panasonic.

Remarques

- N'est pas disponible si "Câble" est sélectionné dans "Entrée ANT" (voir p. 46).
- Ne s'applique qu'aux canaux numériques.

Puissance du signal

Utilisation des fonctions des menus

Divers menus vous permettent d'effectuer les paramétrages de l'image, du son et d'autres fonctions selon vos préférences.



1

Affichez le menu



- Affiche les fonctions pouvant être ajustées.
- Certaines fonctions seront désactivées selon le type de signal d'entrée.

Structure des menus

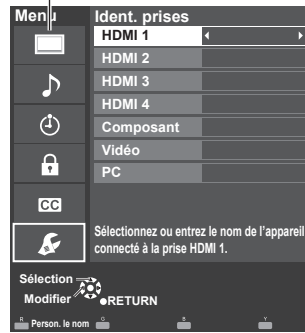

Barre des menus

Appuyez sur OK pour aller à la rubrique des menus.

Rubriques des menus

Appuyez sur OK pour passer à l'écran suivant si possible.

Informations de dépannage

Guide d'utilisation

(Exemple: Ident. prises)

2

Sélectionnez un menu



Réglages de l'image

Réglages audio

Minuterie (Sommeil, Minuterie de mise en/hors marche différée)

Blocage (Canal, Jeu, Émission, etc)

Réglage des sous-titres

Réglage (autres réglages)

3

Faites le réglage ou sélectionnez une rubrique du menu

■ Appuyez pour quitter le menu à l'écran



■ Appuyez pour revenir à l'écran précédent

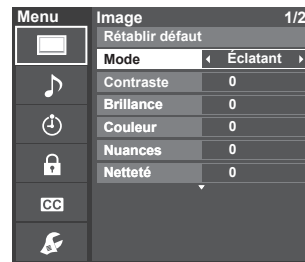

(Exemple: menu Image)



réglage ou sélection

- La rubrique “Rétablir défaut” sera grisée si aucune modification n’a été effectuée dans les menus suivants : “Image”, “Réglages pro”, “Réglages PC”, “Audio” et “Sous-titres”.

Réglages de l’image Pour le réglage de la qualité de l’image

Réglages	Option	Description	
Rétablir défaut		Rétablit tous les réglages par défaut pour les réglages d’image, sauf pour le réglage “Image évoluée”.	
Mode (Chaque réglage (mode 2D/3D) sera gardé en mémoire individuellement.)	Éclatant	Accentue le contraste et la netteté de l’image pour un visionnement dans une pièce bien éclairée.	
	Standard	Recommandé pour les conditions de visionnement normales avec un éclairage indirect de la pièce.	
	Cinéma	Pour regarder un film dans une pièce sombre. Ce réglage offre une image douce, comme pour un film.	
	THX	Reproduit précisément la qualité originale de l’image sans aucune modification. Recommandé pour la lecture d’un disque THX (disque portant le logo “THX”) Le mode THX est utilisé pour reproduire les paramètres de l’image utilisés par des cinéastes professionnels, reproduisant fidèlement la qualité d’image de films homologués THX. • Les films homologués THX portent le logo “THX” sur un disque.	
	Jeu	Pour les jeux vidéo.	
	Person. (Photo)	Permet de personnaliser chaque rubrique selon vos préférences. La photo est affichée dans le menu JPEG.	
Contraste, Brillance, Couleur, Nuances, Netteté		Ajuste la couleur, la brillance, etc. pour chaque mode image selon vos préférences. • Plage de l’affichage Contraste/Brillance/Couleur/Netteté : 0 - 100 Nuances : -50 - +50	
Temp. couleur	Bleu 2/1/Norm./ Rouge 1/2	Sélectionne un niveau de couleur parmi les rubriques Bleu (froid), Norm (normalisation) ou Rouge (chaud).	
Gestion couleur	HF/EF	EF: Accentue la reproduction des verts et des bleus, plus spécialement pour les scènes à l’extérieur.	
Enrichissement photo	EF/HF	Fournit une image adéquate lors de l’affichage d’images fixes.	
C.A.T.S.	HF/EF	Règle automatiquement la luminosité de l’écran en fonction de l’éclairage ambiant.	
Réducteur	HF/Faible/ Moyen/Puissant	Réduit le bruit des canaux, appelé habituellement “neige”. Mettez hors fonction lors de la réception d’un signal fort.	
Réglages pro (Règle le mode de base de l’image plus finement.)	Rétablir défaut	Remet tous les réglages pro à leurs valeurs par défaut.	
	Espace couleur	Étendu/Normal	Ajustement de la représentation de la couleur dans le panneau de gamme des couleurs.
		É/B R, V, B haut	Réglage de l’équilibre des blancs pour les zones du rouge/vert/bleu pâle.
		É/B R, V, B bas	Réglage de l’équilibre des blancs pour les zones du rouge/vert/bleu foncé.
		Expansion noir	Réglage de la gradation des parties sombres de l’image.
		Corr. gamma	Courbe en S/ 1.8/2.0/2.2/2.4/2.6 Correction de gamma. Règle la luminosité moyenne de l’image.
		Luminosité écran	Élevé/Moyen/ Faible Sélectionne la luminosité de l’écran.
		Accentuation contour	HF/EF Règle l’accentuation du contour de l’image.
		Contrôle auto gain	0-15 Pour augmenter automatiquement la luminosité des signaux sombres.
		Enregistrer comme valeurs par défaut	Sauvegarde tous les réglages “Mode” (quand le mode image est réglé à “Person.”) ainsi que les réglages pro effectués.

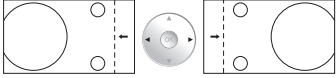
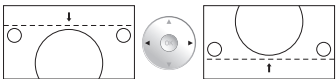
Réglages	Option	Description
<ul style="list-style-type: none"> Certains menus sont grisés selon le signal d'entrée ou les conditions. (ex. : La rubrique "Réglages zoom" sera grisée si le format n'est pas réglé sur Zoom.) 		
Réglages du format	Format d'écran	PLEIN/H-LARGE CADRAGE/4:3/ZOOM Change le format (format d'image). Permet de choisir le format selon le format du signal capté. (p.55)
	Format HD	Format 1/ Format 2 Sélectionne 95 % (Format 1) et 100 % (Format 2) pour la zone de balayage à haute définition. Sélectionnez "Format 1" en cas de parasites sur les bords de l'écran. <ul style="list-style-type: none"> ● Format 1: Rubrique sélectionnée pour "Format HD". Balayage à 95 % ● Format 2: Rubrique sélectionnée pour "Format HD". Balayage à 100 %
	Format H	Format 1/ Format 2 Ajuste la plage d'affichage horizontal afin de réduire le bruit sur les deux côtés de l'image. Format 2: Ajuste la grandeur de l'image en fonction du format d'image pour réduire le bruit. (p. 55)
	Réglages zoom	Ajuste l'alignement vertical et la taille lorsque le format est réglé sur "ZOOM".
	Rétablir défaut	Réinitialise les paramètres du PC.
Réglages PC	Synchro	H et V Les signaux de synchronisation horizontale et verticale sont appliqués à la prise d'entrée HD/VD. (p. 58)
		Sur vert Utilise un signal synchronisé sur le signal vidéo G qui est appliqué sur la prise d'entrée G. (p. 58)
	Point horloge	Atténue le problème d'une image qui a des bandes verticales, papillote ou est floue.
	Position-H	Règle la position horizontale. 
	Position-V	Règle la position verticale. 
	Phase horloge	Atténue le problème d'une image qui papillote ou est floue. Ajustez d'abord le Point horloge de manière à obtenir la meilleure image possible, puis ajustez Phase horloge pour obtenir une image claire. <ul style="list-style-type: none"> ● Il peut ne pas être possible d'afficher une image claire en présence de signaux d'entrée faibles.
	Résolution entrée	Active l'affichage au format le plus grand. <ul style="list-style-type: none"> • VGA (640×480 pixels), WVGA (852×480 pixels), XGA (1 024×768 pixels), WXGA (1 280×768 pixels) ● Les options varient selon les signaux.
	Fréquence-H Fréquence-V	Affiche les fréquences H (horizontale) et V (verticale) Plage de l'affichage Horizontale: 15 kHz - 110 kHz Verticale: 48 Hz - 120 Hz
Réglage HDMI	Plage RVB HDMI/ DVI (HDMI 1-4)	Auto/ Standard (16-235)/ Non standard Élimine les effets lumineux et les images fantômes lors de la réception d'un signal à grande amplitude. Commute entre la plage RVB normale (16-235 bits) ou pleine (0-255 bits). Auto: Passe à l'amplitude RVB (Standard (16-235)/Non standard) selon l'information du signal HDMI.
	Type de contenu (HDMI 1-4)	HF/Auto/Photo/ Graphiques Règle chaque entrée HDMI selon le type de contenu. Auto : Commute le type de contenu selon l'information du signal HDMI. Photo : Réglage optimal pour la visualisation de fichiers JPEG. Graphiques : Réglage optimal pour la visualisation des affichages d'appareils externes qui sont connectés.

Réglages	Option	Description
• Certains menus sont grisés selon le signal d'entrée ou les conditions. (ex. : La rubrique "Réduction 3:2" sera grisée si le signal d'entrée est en haute définition ou lors de la visualisation de photos, etc.)		
Image évoluée	Filtre 3D Y/C	HF/EF Réduit le bruit et le décalage des couleurs de l'image.
	Codeur couleur	DS/HD Sélectionne la résolution d'image des composants ou appareils connectés. DS: définition standard HD: haute définition Seul le signal vidéo 480p est accepté.
	Réduct. bruit bloc	HF/EF Réduit le bruit de certains signaux numériques sur support DVD, décodeur, etc.
	Réduct. moustique	HF/EF Réduit l'interférence haute définition sur les contours de l'image.
	Lissage du mouvement	HF/Faible/Puissant Améliore la qualité de l'image de scènes à mouvement rapide en réduisant le flou dû au mouvement.
	Niveau du noir	Foncé/Clair Choisit Foncé ou Clair. Ce réglage fonctionne uniquement pour les signaux d'entrée.
	Réduction 3:2	HF/EF/Auto Ajuste l'image enregistrée à 24 images/s pour une qualité optimale.
Entrée directe 24p	60Hz/48Hz 48 Hz : Présente une lecture plus cinématographique en reproduisant le contenu vidéo à deux fois la vitesse de 24 images/s.	

🎵 Réglages audio Pour le réglage de la qualité audio

Réglages	Option	Description
Rétablir défaut		Réinitialise les réglages des graves, aigus et équilibre aux réglages par défaut.
Graves		Augmente ou diminue la réponse des graves.
Aigus		Augmente ou diminue la réponse des aigus.
Équilibre		Accentue le volume des haut-parleurs gauche/droit.
Audio évolué	Son IA	HF/EF Égalise le niveau de volume général sur tous les canaux et les entrées vidéo externes.
	Son ambio	HF/EF Améliore la réponse sur les canaux gauche/droit pendant l'écoute d'un contenu stéréophonique.
	Graves amplifiés	HF/EF Pour profiter de basses fréquences plus puissantes.
	Égaliseur volume	Réduit l'écart entre les niveaux de volume après la mise en circuit d'une source externe.
	Haut-parleurs télé	HF/EF Commute les haut-parleurs hors fonction quand des enceintes externes sont utilisées. HF: "Son IA", "Son ambio", "Graves amplifiés" et "Égaliseur volume" ne fonctionnent pas si "HF" est sélectionné.
	Entrée HDMI 1-4	Numéri./composant/Vidéo Le réglage par défaut de la connexion HDMI est "Numéri." (signal d'entrée numérique). Sélectionne la prise d'entrée audio lorsqu'un câble DVI est raccordé (signal d'entrée audio analogique).

🕒 Réglages de la minuterie Il est possible de régler la minuterie de manière que le téléviseur se mette en ou hors marche à la date et à l'heure désirées.

Si les réglages de la minuterie sont grisés, réglez d'abord l'horloge (consultez la page 53) et assurez-vous que "Contact auto" est réglé sur "HF" (consultez la page 53).

Réglages	Option	Description
Sommeil (Délai de mise hors marche)	Sommeil (minutes)	HF/15/30/60/90 Réglage du délai de mise hors marche automatique du téléviseur.
Minuterie 1-5 (Minuterie de mise en/hors marche différée)	Réglage minuterie	Mise en/hors fonction de la minuterie. (HF/EF)
	Entrées	Réglage de l'entrée à sélectionner lors de la mise en marche du téléviseur.
	Canal	Réglage du canal à sélectionner lors de la mise en marche du téléviseur.
	Jour	Réglage du jour de mise en marche du téléviseur. DIM, LUN, MAR, MER, JEU, VEN, SAM (La date la plus rapprochée s'affiche) LUN-VEN, SAM-DIM, QUOT, Tous DIM, Tous LUN, Tous MER, Tous JEU, Tous VEN, Tous SAM
	Heure début	Réglage de l'heure de mise en marche du téléviseur. Le téléviseur est mis hors marche après 90 minutes ou selon le réglage effectué.
Heure fin	Réglage de l'heure de mise hors marche du téléviseur dans un délai de 24 heures.	

Blocage Bloque la réception de certains canaux ou de certaines émissions pour prévenir que des enfants soient exposés à un contenu inapproprié.

Vous serez invité à saisir votre mot de passe chaque fois que vous afficherez le menu “Blocage”.

• Saisie/entrée du mot de passe (p. 21)

Réglez “Person.” sous “Mode” pour spécifier les réglages de “Canal”, “Jeu”, “Émission” et “VIERA Connect”.

Réglages	Option	Description
Mode	HF	Désactivation de tous les blocages de “Canal”, “Jeu”, “Émission” et “VIERA Connect”.
	Tout	Activation du blocage de toutes les entrées sans égard aux réglages de blocage de “Canal”, “Jeu”, “Émission” et “VIERA Connect”.
	Person.	Activation du blocage spécifique de “Canal”, “Jeu”, “Émission” et “VIERA Connect”.
Canal (Ces canaux seront bloqués quelle que soit la classification du programme.)	Mode	Activation/désactivation du blocage des canaux (HF/Tout/Person.) Tout: Bloque tous les canaux HF: Déverrouille tous les canaux. Person.: Bloque les canaux sélectionnés. Réglez “Canal 1” - “Canal 7”
	Canal 1-7	Pour sélectionner le canal devant être bloqué. (Sélectionnez jusqu’à 7 (1-7) canaux à bloquer.)
Jeu	EF/HF	Bloque les canaux 3 et 4 ainsi que les entrées externes.
Émission (Pour spécifier le niveau de classification)	Mode	Activation/désactivation du blocage des émissions (HF/EF). La technologie puce antiviolence permet de verrouiller les émissions à auditoire limité en fonction des classifications de télévision. EF: Sélectionnez chaque niveau de classification. (MPAA, U.S.TV, C.E.L.R., C.F.L.R.)
	MPAA	Classification des films (États-Unis)
	U.S.TV	Classification des émissions de télévision (États-Unis)
	C.E.L.R.	Classification (Canada)
	C.F.L.R.	Classification (Québec)
VIERA Connect	EF/HF	Verrouille VIERA Connect. Après avoir accédé à VIERA Connect, l’écran “Blocage VIERA Connect” est affiché. Entrez le mot de passe pour accéder à la page d’accueil.
Modifier mot de passe		Pour changer le mot de passe. Saisissez deux fois le nouveau mot de passe à 4 chiffres.

- Selon la disponibilité, ce téléviseur prend en charge le “Tableau de classification par région téléchargeable” (aux États-Unis seulement).
- La classification HF est indépendante des autres classements.
- Si vous bloquez un niveau de classement basé sur un âge spécifique, la classification HF et toute autre classification plus restrictive seront aussi bloquées.

Sous-titres Affichage des sous-titres

Ce téléviseur comprend un décodeur intégré capable de faire apparaître une contrepartie visuelle de la partie audio. Le programme regardé doit intégrer des sous-titres codés (CC) afin que le téléviseur puisse les afficher. (p. 57)

Réglages	Option	Description
Rétablir défaut		Rétablit tous les réglages par défaut pour l’affichage des sous-titres.
Mode	EF/HF/	EF: Pour afficher les sous-titres.
	En sourdine	En sourdine: Pour afficher les sous-titres quand l’audio est mis en sourdine. (Sélectionnez “HF” pour ne pas l’utiliser.)
Analog.	CC1-4/T1-4	Permet de choisir le service de sous-titres de l’émission analogique. CC1-4: Informations concernant les images (Affichage au bas de l’écran) T1-4: Informations textuelles (Affichage plein écran)
Numéri.	Primaire/Second./ Service 3/4/5/6	Le menu des sous-titres codés numériques vous permet de configurer la façon d’afficher les sous-titres codés numériques.
Réglage numérique (Établit les réglages de l’affichage pour les émissions de télévision numérique.)	Format	Taille des caractères
	Police	Police de caractères
	Style	Style (En relief, Effet gravé, etc.)
	Avant-plan	Couleur
	Opacité avant	Densité
	Arrière-plan	Couleur de la zone de texte
	Opacité arrière	Densité de la zone de texte
	Contour	Couleur du pourtour des caractères (Sélectionnez parmi les options à l’écran.)

- Les réglages dans “Analog.” ou “Numéri.” sont déterminés par le télédiffuseur.

Réglages	Option	Description
Réglages 3D	Pour de plus amples informations, reportez-vous en page 25.	
Mode balayage de canal	Tous/Favoris/ Numérique seulement/ Analogique seulement	Sélectionne le mode de sélection des canaux au moyen de la touche de syntonisation. Favoris: Seulement les canaux programmés comme étant des canaux favoris. (p. 20)
Langue	English/Español/Français	Sélectionne la langue du menu à l'écran.
Horloge		Règle l'horloge. (p. 17)
Réglage ANT/Câble	Pour de plus amples informations, reportez-vous aux pages 46 et 47.	
Ident. prises (Affichage de l'identification des appareils auxiliaires)	Sélectionne la prise et l'identification de l'appareil auxiliaire. Il est possible de faire afficher l'identification des appareils connectés aux prises d'entrée du téléviseur. (Sélection d'entrée (p. 23)) <div style="border-left: 1px solid black; border-right: 1px solid black; padding: 5px; margin: 5px 0;"> Prises: HDMI 1-4/Comp./Vidéo/PC Identification: [ESPACE] Blu-ray/CÂBLE/ SATELLITE/DVD/ENR. DVD/DVR/JEU/CINÉMA M./RÉCEPTEUR/ ORDINATEUR/CENTRE M/PASSER.M/MAGNÉTO/AP.PHOTO/MONITEUR/AUX/AUTRE/Non utilisé </div> • Il est également possible d'entrer directement l'identification des prises. (Saisie de caractères (p. 21))	
Anti-rémanence image (Prévention d'une image rémanente)	Orbitor de pixel (Ondulation)	Activé/ Désactivé Activé: Décale automatiquement l'image affichée.
	Barre latérale 4:3 (mode 4:3 seulement)	HF/Faible/Moyen/ Fort Accentue la luminosité de la barre d'affichage. Afin de prévenir le risque de rémanence, il est recommandé de régler la luminosité à "Fort". (p. 58)
	Barre de défilement	Appuyez sur "OK" pour lancer le "défilement" horizontal à l'écran. • Appuyez sur n'importe quelle touche sauf la touche "Power" pour revenir à l'écran précédent. • Si aucune touche n'est appuyée pour une période de 15 minutes, l'affichage revient à l'écran précédent.
		[Barre de défilement] 
Réglage du réseau	Pour de plus amples informations, reportez-vous aux pages 40 à 42.	
Réglage VIERA Link	Pour de plus amples informations, reportez-vous aux pages 34 et 35.	
Économie d'énergie	Aucun signal pendant 10 minutes (En marche/Hors marche)	Pour conserver l'énergie, le téléviseur est mis hors marche automatiquement lors de l'absence de signal ou d'opération pendant plus de 10 minutes. • Ne fonctionne pas si "Contact auto" est réglé sur "Oui" ou lors de l'activation de "Minuterie". • Le message "Aucun signal pendant 10 minutes activé" sera affiché pendant environ 10 secondes lorsque le téléviseur est mis en marche pour la première fois après la mise hors marche par le biais de "Aucun signal pendant 10 minutes". • Les chiffres "3", "2", "1" clignotent à l'affichage pour indiquer les trois (3) minutes restantes avant la mise hors marche.
	Période d'inactivité de 3 heures (En marche/Hors marche)	Pour conserver l'énergie, le téléviseur est mis hors marche automatiquement lorsqu'aucune touche de la télécommande et du panneau avant n'est appuyée pendant plus de 3 heures. • Ne fonctionne pas si "Contact auto" est réglé sur "Oui", ou "Minuterie", ou lors de la sélection de l'entrée PC. • Le message "Période d'inactivité de 3 heures activée" sera affiché pendant environ 10 secondes lorsque le téléviseur est mis en marche pour la première fois après la mise hors marche par le biais de "Période d'inactivité de 3 heures". • Les chiffres "3", "2", "1" clignotent à l'affichage pour indiquer les trois (3) minutes restantes avant la mise hors marche.
Type de clavier	Sélectionnez le type de clavier. Utilisation d'un clavier USB (p. 21) (É. - U./Canadien français/Canadien multilingue standard/Espagnol (Amérique latine)/Espagnol (Espagne))	
Réglage évolué	Contact auto (HF/EF)	Met automatiquement le téléviseur en marche au moment de la mise en marche du câblosélecteur ou d'un équipement connecté. Le cordon d'alimentation du téléviseur doit être branché dans cet équipement. Le téléviseur se met en marche chaque fois que l'alimentation est rétablie.
	Lecture auto du visualiseur	Diaporama/Photos/ Vidéo/Musique/ Régler ultérieurement/ HF Définit le contenu multimédia ou le type de lecture pour lire les cartes SD automatiquement. Régler ultérieurement: Le menu "Réglages du visualiseur" sera affiché à plusieurs reprises. Utilisation du lecteur multimédia (p. 26)
	Bannière VIERA Connect (EF/HF)	Règle l'état d'affichage de la bannière.
Réglage initial	Redémarre le réglage initial à partir du paramètre "Langue". (p. 15)	
À propos	Affiche les renseignements sur le modèle du téléviseur et la licence d'utilisation du logiciel.	
Rétablir défaut	La réinitialisation des réglages annule tous les réglages effectués sous "Réglage", tels que le réglage des canaux. • Saisie/entrée du mot de passe (p. 21)	

Liste des classifications pour contrôle parental

La puce antiviolençe permet de bloquer la réception de canaux ou d'émissions en fonction de leur classification établie par l'industrie du divertissement.

■ Tableau de classement FILMS É.-U.

NR	NE CONTIENT PAS DE CLASSEMENT (NON CLASSÉ) ET PROGRAMMES NA (NON APPLICABLES). Films qui n'ont pas été classés ou dont le classement n'est pas applicable.
G	PUBLIC GÉNÉRAL. Autorisé à tous les âges.
PG	CONTRÔLE PARENTAL CONSEILLÉ. Certains programmes ne conviennent pas aux enfants.
PG-13	MISE EN GARDE IMPORTANTE DES PARENTS. Certaines scènes ne conviennent pas aux enfants de moins de 13 ans.
R	CONTRÔLÉ. Les enfants de moins de 17 ans doivent être accompagnés par un parent ou un gardien adulte.
NC-17	INTERDIT AUX MOINS DE 17 ANS.
X	POUR ADULTE UNIQUEMENT.

■ Tableau de classement ÉMIS.TÉLÉ É.-U.

Groupe basé sur l'âge	Classement basé sur l'âge	Sélections possibles	Description
Sans visa (aucune classification)	TV-NR	<ul style="list-style-type: none"> ● Non bloqué ● Bloqué 	Non classé.
	TV-Y	<ul style="list-style-type: none"> ● Non bloqué ● Bloqué 	Tous les enfants. Le thème et le contenu de ce programme sont spécialement conçus pour un public jeune, y compris les enfants de 2-6 ans.
Jeunesse	TV-Y7	<ul style="list-style-type: none"> ● Bloqué FV ● Non bloqué ● Bloqué 	Destiné aux enfants plus âgés. Le thème et le contenu de ce programme peuvent contenir des éléments de violence légère ou comique, ou peuvent effrayer les enfants de moins de 7 ans.
	TV-G	<ul style="list-style-type: none"> ● Non bloqué ● Bloqué 	Public général. Programme contenant peu ou pas du tout de violence, pas de mots grossiers et peu ou aucun dialogue ou situation d'ordre sexuel.
Surveillance	TV-PG	<ul style="list-style-type: none"> ● D,L,S,V (Tout) ● N'importe quelle combinaison de D, L, S, V 	Contrôle parental conseillé. Ce programme peut contenir de façon rare des mots grossiers, des scènes de violence limitée, certains dialogues et situations sexuelles suggestives.
	TV-14	<ul style="list-style-type: none"> ● D,L,S,V (Tout) ● N'importe quelle combinaison de D, L, S, V 	Mise en garde importante des parents. Ce programme peut contenir des thèmes sophistiqués, des scènes sexuelles, un langage grossier et des scènes d'intense violence.
	TV-MA	<ul style="list-style-type: none"> ● L,S,V (Tout) ● N'importe quelle combinaison de L, S, V 	Public adulte uniquement. Ce programme peut contenir des thèmes pour adulte, un langage blasphématoire, de la violence et des scènes sexuelles explicites.

FV: VIOLENCE FANTASTIQUE/DESSIN ANIMÉ V: VIOLENCE S: SEXE L: LANGAGE AGRESSIF D: DIALOGUE À CONTENU SEXUEL

■ Tableau de classement CANADA

E	Exempt - Les programmes exemptés comprennent: informations, programmes sportifs, documentaires, autres programmes d'information, causeries, vidéo musicales et programmes de variété.
C	Programmes pour les enfants de moins de 8 ans. Pas de langage offensif, de nudité, ni de contenu sexuel.
C8+	Programme généralement considéré acceptable pour les enfants de plus de 8 ans. Pas de blasphème, de nudité ni de contenu sexuel.
G	Programmes généraux, pour tout public.
PG	Contrôle parental conseillé. Certains programmes ne conviennent pas aux enfants.
14+	Programmes contenant des thèmes ou un contenu qui peut ne pas convenir aux enfants de moins de 14 ans. Les parents sont fortement mis en garde d'interdire leur accès aux jeunes adolescents et aux enfants plus jeunes.
18+	Programme réservé aux adultes. Contient des scènes constantes de violence ou des scènes d'extrême violence.

■ Tableau de classement CANADA-QUÉBEC

E	Exempt - Les programmes exemptés.
G	Général - Programmes pour tout public et tous les âges. Ne contient pas de violence ou le contenu violent est faible ou représenté de façon appropriée.
8 ans+	8+ Général - N'est pas recommandé pour les jeunes enfants. Programme destiné à un public jeune mais contenant occasionnellement des scènes de violence légère. Supervision par un adulte recommandée.
13 ans+	Programmes qui peuvent ne pas convenir aux enfants de moins de 13 ans - Contient quelques scènes de violence ou une ou plusieurs scènes violentes pouvant les affecter. Supervision par un adulte fortement conseillée.
16 ans+	Programme pouvant ne pas convenir aux enfants de moins de 16 ans - Contient des scènes fréquentes de violence ou de violence intense.
18 ans+	Programme réservé aux adultes. Contient des scènes constantes de violence ou des scènes d'extrême violence.

Mise en garde

- La puce antiviolençe utilisée dans ce téléviseur est capable de bloquer les programmes sans "visa" (non classés, auxquels aucun classement ne s'applique et avec aucun classement) tels que définis par la section 15.120(e)(2) du Règlement FCC. Si l'option de blocage des programmes sans "visa" est choisie, "des résultats inattendus et éventuellement confus peuvent être obtenus, il se peut même que vous ne puissiez pas recevoir les bulletins d'urgence ni les types de programmes suivants:"
 - Bulletins d'urgence (tels que des messages du réseau de radiodiffusion d'urgence, des avertissements météorologiques, etc.)
 - Programme d'origine locale • Informations • Programmes politiques • Annonces des services publics
 - Programmes religieux • Programmes sportifs • Programmes météorologiques

Informations techniques

Format de l'image (FORMAT)

Appuyez sur la touche **FORMAT** pour défiler parmi les différents formats d'image. Cette fonction vous permet de choisir le format de l'image selon le signal reçu et vos préférences. (p. 20)
(par exemple, dans le cas d'une image 4:3)

● PLEIN

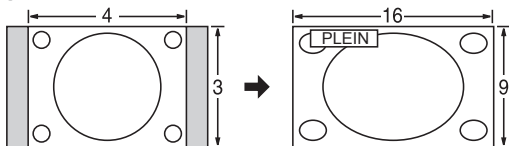

Étire horizontalement l'image 4:3 de manière à l'étendre sur les deux côtés de l'écran.
(Recommandé pour une image anamorphique.)

● H-LARGE

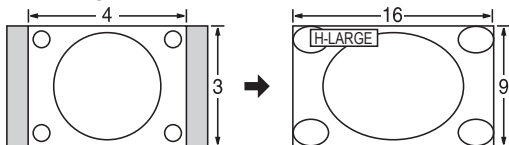

Étire horizontalement l'image 4:3 de manière à l'étendre sur les deux côtés de l'écran. Les côtés de l'image sont rognés.

● ZOOM

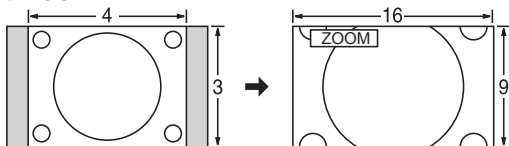

Agrandit l'image 4:3 de manière qu'elle occupe tout l'écran.
(Recommandé pour une image au format "boîte aux lettres".)

● CADRAGE

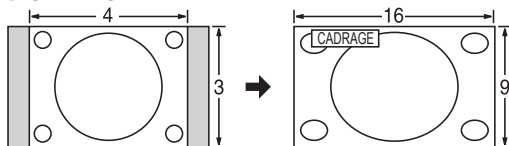

Étire l'image 4:3 horizontalement et verticalement de manière à remplir l'écran.
(Recommandé pour l'image de télévision ordinaire.)

● 4:3

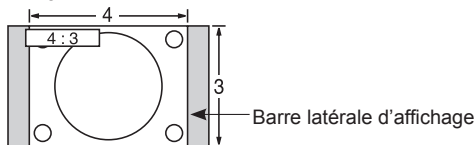

Ordinaire

(Il est à noter que l'affichage prolongé de la barre latérale peut provoquer un phénomène de rémanence.)

Remarques

- 480i (4:3), 480i (16:9), 480p (4:3), 480p (16:9): PLEIN, CADRAGE, 4:3 ou ZOOM
- 1080p/1080i/720p: PLEIN, H-LARGE, CADRAGE, 4:3 ou ZOOM

● Réglages zoom

La position verticale et la taille de l'image peuvent être ajustées dans "ZOOM".

① Dans le menu Image, sélectionnez "Réglages zoom". (p. 50)

② Position-V: Réglage de la position verticale.

③ Format-V: Réglage de la taille verticale.

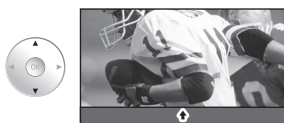

● Pour réinitialiser le format d'image ➔  (OK)

Format H

● Format d'image: 4:3

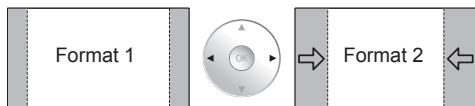

● La largeur de l'image sera réduite des deux côtés pour diminuer le bruit.

● Format d'image: PLEIN/CADRAGE (H-LARGE/ZOOM)

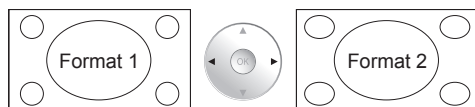

● La largeur de l'image sera agrandie des deux côtés pour diminuer le bruit.

Reportez-vous à la page 50 pour plus de détails

Informations sur les formats de données

- Formats de données compatibles au lecteur multimédia (carte SD/clé USB)/DLNA ► p.30
- DCF (règle pour le système de fichiers photos): norme de la Japan Electronics and Information Technology Industries Association
- EXIF: Exchangeable Image File Format

Remarques

- Formatez la carte sur l'appareil à enregistrer.
- L'image peut ne pas s'afficher correctement sur ce téléviseur selon l'appareil utilisé.
- L'affichage peut prendre quelque temps lorsqu'il y a plusieurs fichiers et dossiers.
- La fonction (Visualiseur de photos 3D IMAGE VIEWER™/Lecteur multimédia) ne peut afficher des images fixes non conformes aux normes DCF (ex.: TIFF, BMP).
- Une donnée modifiée sur ordinateur peut ne pas s'afficher.
- Les images transférées d'un PC doivent être compatibles avec les normes EXIF 2.0, 2.1 et 2.2
- L'affichage d'un fichier endommagé pourrait se faire à une résolution moindre.
- Toutes les données dotées de l'extension ".JPG" sur la carte et le périphérique USB seront lues en mode Visualiseur de photos.
- Les noms de dossiers et de fichiers peuvent varier selon l'appareil photo utilisé.
- N'utilisez pas des caractères à 2 octets ou autres codes spéciaux.
- La carte pourrait être inutilisable avec ce téléviseur si les noms de fichiers ou de dossiers sont modifiés.
- Pour les renseignements les plus récents sur les cartes mémoire SD compatibles, consultez le site Web suivant: <http://panasonic.jp/support/global/cs> (en anglais seulement).

Précautions à prendre avec les cartes SD

- Utilisez une carte SD conforme aux normes SD pour éviter un mauvais fonctionnement du téléviseur.
- Ne retirez pas la carte pendant que l'appareil accède aux données (cela pourrait endommager la carte ou l'appareil).
- Ne touchez pas les bornes situées au dos de la carte mémoire SD.
- Protégez la carte contre toute pression ou impact.
- Introduisez la carte dans le bon sens (sinon, la carte ou le téléviseur pourrait être endommagée).
- La présence d'interférence électrique, d'électricité statique ou une opération impropre pourrait endommager les données ou la carte.
- Faites régulièrement une copie de sauvegarde des données en prévision de l'éventualité où des données seraient endommagées ou que le fonctionnement de l'appareil deviendrait erratique. (Panasonic n'est pas responsable de toute détérioration ou tout endommagement des données.)

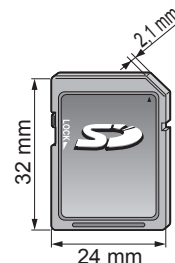

Messages d'avertissement concernant la carte SD/clé USB

Message	Signification
Aucun support. Insérer une carte mémoire SD ou un périphérique USB.	● Absence de périphérique.
Aucun support. Périphérique retiré.	● Le périphérique est retiré.
Aucunes images fixes/ Aucunes images animées/ Aucun fichier audio à lire/Aucun support lisible	● Le périphérique ne contient aucune donnée ou ce type de données ne peut être pris en charge.
Lecture imposs.	● Le fichier est endommagé ou illisible. ● L'appareil ne prend pas en charge le format.

2D→3D (3D simulées)

- Il est possible de visionner des photos et des vidéos simulées en 3D à partir de toutes les sources, à l'exception de l'entrée PC.
- Cette fonction convertit les images standard 2D et les affiche en format 3D. Pour cette raison, les images 3D apparaissent légèrement différentes des originales. Veuillez en tenir compte lorsque vous utilisez cette fonction.
- L'utilisation de cette fonction à des fins lucratives, ou la démonstration publique d'images converties du format 2D à 3D, dans des endroits tels que des cafés ou des hôtels, etc. peut constituer une violation des droits d'auteur du détenteur de ces droits, protégés en vertu de la loi sur le droit d'auteur.

Les connexions HDMI à certains appareils Panasonic permettent un interfaçage automatique. (p. 33)

- Cette fonction pourrait ne pas fonctionner normalement selon l'état de l'équipement.
- Une fois cette fonction activée, même si le téléviseur est en mode attente, l'appareil peut être opéré à l'aide de d'autres télécommandes.
- Il est possible que l'image et le son ne soient pas reproduits pendant quelques secondes après le lancement de la lecture.
- Il est possible que l'image et le son ne soient pas reproduits pendant quelques secondes à la suite d'un changement du mode d'entrée.
- Le niveau de volume est affiché lorsque le volume est ajusté sur l'appareil externe.
- Si un appareil ayant la fonction “HDAVI Control 2 ou ultérieur” est raccordé au téléviseur au moyen d'un câble HDMI, le son provenant de la prise DIGITAL AUDIO OUT peut être acheminé comme rendu ambiophonique multicanal.
- “HDAVI Control 5” est la nouvelle norme (en date de décembre 2010) pour les appareils compatibles avec HDAVI Control. Cette norme est compatible avec les appareils HDAVI classiques.

Connexion HDMI

L'interface multimédia haute définition (HDMI) vous permet de tirer profit d'images numériques haute définition et d'un son de haute qualité en connectant le téléviseur à des appareils HD.

Appareil HDMI (*1) doté d'une prise de sortie HDMI ou DVI, tel un décodeur de télévision numérique ou un lecteur DVD, peut être raccordé au connecteur HDMI à l'aide d'un câble HDMI.

- HDMI est la toute première interface AV numérique intégrale grand public conforme à une norme sans compression.
- Si l'appareil externe ne possède qu'une sortie DVI, connectez-le à la prise HDMI via un câble adaptateur DVI-HDMI (*2).
- Lorsqu'un câble adaptateur DVI-HDMI est utilisé, connectez le câble à la prise d'entrée audio.
- Les réglages audio peuvent être faits dans l'écran du menu “Entrée HDMI 1”, “Entrée HDMI 2”, “Entrée HDMI 3” ou “Entrée HDMI 4” (p. 51)

Fréquences d'échantillonnage du signal audio pouvant être prises en charge (L.PCM):

48 kHz, 44,1 kHz, 32 kHz

(*1): Le logo HDMI est apposé sur tout appareil compatible avec HDMI.

(*2): Disponible auprès d'un détaillant Panasonic.

Mises en garde

- Le fonctionnement adéquat avec un PC ne peut être assuré.
- Tout signal est reformaté avant d'être affiché à l'écran.
- Si l'appareil externe possède une fonction de réglage du format d'image, sélectionnez le format “16:9”.
- Ces connecteurs HDMI sont de “type A”.
- Ces connecteurs HDMI sont compatibles avec la protection de contenu numérique à large bande passante (HDCP – High-Bandwidth Digital Content Protection).
- Un appareil ne possédant pas de prise de sortie numérique peut être connecté à la prise d'entrée “COMPONENT” ou “VIDEO” pour recevoir des signaux analogiques.
- La prise d'entrée HDMI ne peut être utilisée qu'avec les signaux vidéo aux formats suivants: 480i, 480p, 720p, 1080i, 1080p. Il est nécessaire que le réglage du signal de sortie de l'appareil numérique externe y corresponde.
- Pour de plus amples détails sur les signaux pris en charge par HDMI, voir p. 58.

Prises de sortie DIGITAL AUDIO OUT

Il est possible de profiter des atouts d'une chaîne cinéma maison en connectant un décodeur Dolby Digital (5.1 canaux) et un amplificateur multicanal aux prises de sortie DIGITAL AUDIO OUT.

Mises en garde

- Selon le lecteur DVD utilisé et le type de logiciel DVD-Audio, la fonction de protection contre la copie peut être activée et désactiver la sortie optique.
- Quand un canal ATSC est choisi, la sortie de la prise DIGITAL AUDIO OUT est Dolby Digital. Quand un canal NTSC est choisi, la sortie est PCM.
- Lors de la visualisation d'images animées à partir de la carte SD avec piste audio enregistrée en mode Dolby Digital, la sortie DIGITAL AUDIO OUT sera en mode Dolby Digital. Si le son est enregistré sous d'autres modes, la sortie sera en mode PCM.

Sous-titres (CC)

- Pour afficher les sous-titres d'une émission numérique, réglez le format de l'image sur PLEIN. (Des caractères seront coupés si le format est réglé sur H-LARGE, CADRAGE, ZOOM ou 4:3)
- Les sous-titres peuvent être affichés sur le téléviseur uniquement lorsque les sous-titres sont activés sur le récepteur (soit un décodeur ou un récepteur de télévision par satellite). Consultez votre fournisseur de service pour les directives. La touche CC du téléviseur ne peut pas contrôler la fonction des sous-titres d'un décodeur ou d'un récepteur de télévision par satellite.
- Si les sous-titres sont en service à la fois sur le récepteur et le téléviseur et que le signal est de 480i (sauf avec une connexion HDMI), les sous-titres de chaque appareil se chevaucheront.
- Si une émission numérique est acheminée en format analogique, les données relatives aux sous-titres seront également en format analogique.
- Si un enregistreur ou un écran de sortie est raccordé au téléviseur, les sous-titres doivent être mis en service soit sur l'enregistreur, soit sur l'écran de sortie.

Barre latérale 4:3

N'affichez pas une image au format 4:3 pendant une période prolongée, car ceci peut produire des images rémanentes sur les bandes latérales de l'affichage. Pour réduire le risque d'une telle image rémanente, modifiez la luminosité des bandes latérales.

Reportez-vous à la page 49 pour plus de détails.

- Les bandes latérales peuvent clignoter (noir/blanc en alternance) selon l'image.

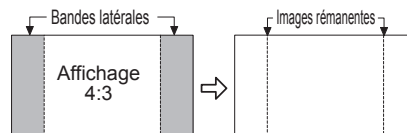

Bornes d'entrée PC

- Noms des signaux pour le connecteur D-sub 15 broches

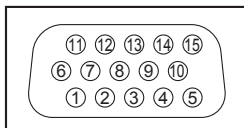

Disposition des broches pour la borne d'entrée PC

N° de broche	Nom du signal	N° de broche	Nom du signal	N° de broche	Nom du signal
①	R	⑥	GND (masse)	⑪	NC (non branché)
②	G	⑦	GND (masse)	⑫	NC
③	B	⑧	GND (masse)	⑬	HD/SYNC
④	NC (non branché)	⑨	NC (non branché)	⑭	VD
⑤	GND (masse)	⑩	GND (masse)	⑮	NC

Signaux d'entrée pouvant être affichés

Le symbole* : identifie le signal d'entrée pour vidéo composante (Y, P_B, P_R), HDMI et PC.

	Fréquence horizontale (kHz)	Fréquence verticale (Hz)	Composante	HDMI	PC
525 (480) / 60i	15,73	59,94	*	*	
525 (480) / 60p	31,47	59,94	*	*	
750 (720) / 60p	45,00	59,94	*	*	
1 125 (1 080) / 60i	33,75	59,94	*	*	
1 125 (1 080) / 60p	67,43	59,94		*	
1 125 (1 080) / 60p	67,50	60,00		*	
1 125 (1 080) / 24p	26,97	23,98		*	
1 125 (1 080) / 24p	27,00	24,00		*	
640 × 400 @70	31,47	70,08			*
640 × 480 @60	31,47	59,94			*
Macintosh 13 po (640 × 480)	35,00	66,67			*
640 × 480 @75	37,50	75,00			*
852 × 480 @60	31,44	59,89			*
800 × 600 @60	37,88	60,32			*
800 × 600 @75	46,88	75,00			*
800 × 600 @85	53,67	85,08			*
Macintosh 16 po (832 × 624)	49,73	74,55			*
1 024 × 768 @60	48,36	60,00			*
1 024 × 768 @70	56,48	70,07			*
1 024 × 768 @75	60,02	75,03			*
1 024 × 768 @85	68,68	85,00			*
Macintosh 21 po (1 152 × 870)	68,68	75,06			*
1 280 × 768 @60	47,78	59,87			*
1 280 × 1 024 @60	63,98	60,02			*
1 366 × 768 @60	48,39	60,04			*

Remarques

- Les signaux autres que ceux indiqués ci-dessus pourraient ne pas être affichés convenablement.
- Les signaux identifiés ci-dessus sont reformatés de manière à assurer leur affichage optimal à l'écran.
- Les signaux de l'ordinateur pris en charge sont ceux possédant une fréquence de balayage horizontal de 15 à 110 kHz et une fréquence de balayage vertical de 48 à 120 Hz. (Cependant, les signaux dépassant 1 200 lignes ne seront pas affichés correctement.)

Panasonic ne garantit pas le fonctionnement et la performance d'équipement périphérique en provenance d'autres fabricants et décline toute obligation ou tout dommage causé par l'utilisation de tel équipement périphérique.

Entretien et nettoyage

Débranchez d'abord le cordon d'alimentation de la prise de courant.

Panneau d'affichage

L'avant du panneau d'affichage a reçu un traitement spécial. Essayez soigneusement la surface du panneau en utilisant seulement un chiffon doux sans peluche.

- Si la surface est particulièrement sale, trempez un chiffon doux non pelucheux dans un détergent liquide doux (1 part de détergent liquide pour 100 parts d'eau), puis essorez le chiffon pour retirer l'excès de liquide. Utilisez ce chiffon pour essuyer la surface du panneau d'affichage, puis essuyez-la avec un chiffon sec du même type jusqu'à ce qu'elle soit complètement sèche.
- Ne rayez pas ou ne cognez pas la surface du panneau avec les ongles ou un objet rigide, sinon vous abîmerez la surface. En outre, évitez tout contact avec des produits volatils tels que des insecticides à vaporiser, des solvants ou des diluants, sinon le fini de la surface sera abîmé.

Coffret

Si le coffret est sale, essuyez-le avec un chiffon doux et sec.

- Si le coffret est très sale, trempez le chiffon dans de l'eau additionnée d'un peu de détergent liquide doux, puis essorez le chiffon bien à fond. Utilisez ce chiffon pour essuyer le coffret, puis essuyez-le avec un chiffon sec.
- Veillez à ce que le détergent liquide n'entre pas en contact direct avec la surface du téléviseur à plasma. Si des gouttes d'eau pénètrent dans l'appareil, des anomalies de fonctionnement se produiront.
- Évitez tout contact avec des produits volatils tels que des insecticides à vaporiser, des solvants ou des diluants, sinon la surface du coffret pourra être abîmée ou le revêtement s'écaillera.
- Ne laissez pas le téléviseur trop longtemps en contact avec des articles en caoutchouc ou en PVC.

Piédestal

Nettoyage

Essuyez les surfaces avec un chiffon doux et sec. Si le piédestal est très sale, nettoyez-le à l'aide d'un chiffon imprégné d'une solution légère de détergent liquide doux, puis essuyez avec un chiffon sec.

N'utilisez pas de produits tels que des solvants, des diluants ou de la cire ménagère pour le nettoyage, car ces produits risquent d'abîmer le revêtement du piédestal. (Si vous utilisez un chiffon traité chimiquement, suivez la notice d'utilisation du chiffon.)

- Ne fixez pas de ruban adhésif ou d'étiquettes, car ils risquent de salir la surface du piédestal. Ne le laissez pas en contact prolongé avec des produits en caoutchouc ou en vinyle ou similaire. (Ceci pourrait le détériorer.)

Foire aux questions (FAQ)

Si il y a des problèmes de fonctionnement avec le téléviseur, reportez-vous au tableau ci-dessous afin de déterminer les symptômes, puis exécutez les mesures de dépannage suggérées. Si le problème persiste, consultez le site Web de Panasonic pour obtenir une assistance technique. (Voir page couverture.)

Questions

Quoi faire pour visionner l'image en provenance de dispositifs tels que : câblosélecteur/récepteur de télévision par satellite, console de jeux, lecteur Blu-ray ou DVD?

Pourquoi n'y a-t-il pas d'image ou seulement un écran bleu, noir ou brouillé?

Pourquoi l'image ne semble-t-elle pas en haute définition?

Pourquoi des barres noires apparaissent-elles au haut et au bas et(ou) sur les côtés de l'écran?

Pourquoi l'image est-elle neigeuse lorsque "Entrée ANT/Câble" est sélectionné?

Pourquoi l'image est-elle chaotique ou fragmentée et(ou) qu'un bourdonnement est entendu?

Pourquoi une boîte noire apparaît-elle à l'écran?

Pourquoi n'y a-t-il pas d'image à l'écran et le voyant d'alimentation clignote-t-il?

Pourquoi de petits points à l'écran sont-ils lumineux ou sombres en permanence?

Réponses

- Appuyez sur la touche INPUT de la télécommande pour sélectionner la source appropriée.
- Vérifiez que le dispositif est en marche et qu'il fonctionne correctement.

- Vérifiez que le cordon d'alimentation est branché et que le téléviseur est en marche (le voyant à DEL rouge sur le panneau avant devrait être allumé; il ne devrait pas clignoter).
- Appuyez sur la touche INPUT de la télécommande pour sélectionner la source appropriée.
- Vérifiez que toutes les connexions sont adéquates et sûres.
- Si une source vidéo externe est utilisée, tel un câblosélecteur/récepteur de télévision par satellite ou un lecteur DVD, vérifiez que l'appareil est en marche et fonctionne correctement.
- Appuyez sur MENU sur la télécommande. Si le menu est affiché, le téléviseur fonctionne correctement; vérifiez à nouveau les étapes précédentes.

- Appuyez sur la touche INFO de la télécommande pour vérifier la nature du signal qui est reçu (p. 19). Le signal HD devrait être 720p, 1080i ou 1080p.
- Syntonisez un canal haute définition sur votre source HD (câble, télévision satellite ou service télé de la compagnie de téléphone). Il est à noter qu'il arrive parfois que des canaux HD diffusent du contenu qui n'est pas en haute définition.
- Assurez-vous que la source HD (terminal HD, lecteur Blu-ray, etc.) est connectée au téléviseur avec un câble HDMI ou composante et réglez la sortie sur un signal vidéo en haute définition.

- Changez le format de l'image en appuyant sur la touche FORMAT de la télécommande. (p.20)
- Vérifiez les réglages du format sur la source vidéo externe (câble, récepteur de télévision par satellite, lecteur DVD/Blu-ray, etc.)
Nota : certains contenus, tels que les films, sont disponibles dans un format étendu. Avec un tel format, des barres noires au haut et au bas de l'écran sont inévitables.

- Si un service de télévision par câble (sans câblosélecteur) est utilisé, vérifiez toutes les connexions.
- Si un câblosélecteur/récepteur de télévision par satellite est utilisé, réglez la connexion (câblage) composite, composante ou HDMI. (p. 12)
- Si une antenne est utilisée, vérifiez les connexions de l'antenne. Changez la position ou l'orientation de l'antenne, puis vérifiez la précision de la réception sur le "Fréquencemètre". (p.47)

- Vérifiez si des appareils électriques tels que des appareils électroménagers, lampes fluorescentes ou gradateurs d'éclairage se trouvent à proximité. Ces appareils pourraient créer de l'interférence.
- Essayez de visionner l'image en provenance d'une autre source, tel un lecteur DVD ou une console de jeux, pour tenter d'isoler la source du problème.

- Modifiez les réglages pour l'affichage des sous-titres. (CC) (p. 19, 52)

- Le téléviseur s'est automatiquement mis hors marche par mesure de protection. Débranchez le téléviseur pendant quelques minutes, puis rebranchez-le. Il pourrait y avoir eu une surtension temporaire sur le secteur; le problème pourrait avoir été résolu. Si le témoin se remet à clignoter, composez le 1-877-95VIERA (États-Unis) ou 1-866-330-0014 (Canada).

- Un écran à plasma est composé de quelques millions de pixels et est conçu selon une technologie avancée à procédé complexe. Certains pixels peuvent tout de même demeurer brillants ou sombres. Ceci n'est pas une indication que l'écran est défectueux et n'aura aucun impact sur le fonctionnement du téléviseur.

Questions

Réponses

Rendu sonore

Pourquoi n'y a-t-il pas de son ?

- Vérifiez que le volume est réglé à un niveau adéquat et que la fonction sourdine est désactivée.
- Vérifiez que les haut-parleurs du téléviseur sont activés en appuyant sur MENU, puis en sélectionnant "Audio" --> "Audio évolué". (p.51)
- Vérifiez que le programme audio secondaire (SAP) adéquat a été sélectionné en appuyant sur la touche SAP de la télécommande. (p. 19)
- Si le téléviseur est relié à une chaîne cinéma maison Panasonic au moyen d'un câble HDMI, vérifiez alors les commandes VIERA Link. (p.37)
- Si le téléviseur est relié à une chaîne cinéma maison au moyen d'un câble optique, alors : Vérifiez la connexion; vérifiez que la source audio est en marche et que le signal d'entrée adéquat a été sélectionné.
- Vérifiez "Entrée HDMI 1", "Entrée HDMI 2", "Entrée HDMI 3" ou "Entrée HDMI 4" des réglages audio analogique/numérique. (p. 51)

Pourquoi le son est-il inhabituel, distordu, à faible volume ou dans une autre langue ?

- Vérifiez que le programme audio secondaire (SAP) adéquat a été sélectionné en appuyant sur la touche SAP de la télécommande.
- Vérifiez toutes les connexions entre le téléviseur et les appareils externes.
- Si un câblosélecteur ou un récepteur de télévision par satellite est utilisé, vérifiez les réglages audio du dispositif. (Exemple : réglez la plage audio de l'appareil sur 'étroite'.)

Pourquoi le téléviseur fait-il entendre des clics, un tintement ou un bourdonnement ?

- Lors de la mise en ou hors marche du téléviseur, certaines de ses composantes électriques produisent un clic. Cela est parfaitement normal.
- Des variations de température et de taux d'humidité dans le milieu ambiant peuvent causer une expansion thermique susceptible de produire des bruits. Cela n'est le signe d'aucune anomalie ni d'un problème de fonctionnement.

Quel est le meilleur et le plus simple moyen de connecter au téléviseur un câblosélecteur ou un récepteur de télévision par satellite haute définition ?

- Utilisez un câble HDMI. Ce câble est porteur à la fois du signal vidéo numérique et du signal audio en HD. Un câble HDMI est le seul câble nécessaire pour connecter un dispositif HD à un téléviseur.

Pourquoi une pression sur la touche CC ne fait-elle pas afficher les sous-titres ?

- Lors du visionnement sur un téléviseur à partir d'un appareil connecté au moyen d'un câble HDMI, tel un câblosélecteur ou un récepteur de télévision par satellite, la fonction d'affichage des sous-titres doit être activée sur ce dispositif.
- L'affichage de sous-titres n'est disponible qu'avec les émissions de télévision qui le prennent en charge.

Pourquoi l'écran et le panneau arrière du téléviseur deviennent-ils chauds ?

- L'appareil génère de la chaleur et certaines de ses parties peuvent atteindre en effet une température élevée. Cette situation est normale et n'a aucun effet sur le rendement de l'appareil.
- Veillez à ce que l'aération soit adéquate.
- Veillez à ne pas obstruer les trous d'aération du téléviseur et à ne pas placer le téléviseur sur un autre appareil.

Pourquoi la télécommande ne fonctionne-t-elle pas ?

- Vérifiez l'état des piles et assurez-vous qu'elles soient du même type et que la polarité (+, -) a été respectée.
- Pour piloter les fonctions d'autres appareils, tel le changement de canal sur un câblosélecteur ou un récepteur de télévision par satellite ou encore un lecteur Blu-ray d'une marque autre que Panasonic, utilisez la télécommande fournie avec l'appareil en question.

Pourquoi la rubrique "ANT/Câble" dans le haut du menu "Sélection d'entrée" est-elle grisée et ne peut donc pas être sélectionnée ?

- Pendant le réglage initial, vous avez indiqué à l'étape ③-① que vous utilisez un câblosélecteur ou un récepteur de télévision par satellite et à l'étape ③-②b que celui-ci était connecté à l'une des entrées AV du téléviseur. Dans ce cas, l'entrée ANT/Câble est désactivée pour prévenir une commutation accidentelle vers une entrée inutilisée. Pour réactiver l'entrée, appuyez sur MENU, sélectionnez Réglage, puis refaites "Réglage initial"

Certaines rubriques du menu sont grisées et ne peuvent donc pas être sélectionnées. Pourquoi ?

- Selon le mode ou l'entrée sélectionnée, certaines options ne sont pas disponibles. Par exemple, les réglages du zoom ne sont disponibles que si FORMAT est dans le mode zoom.

Autre

● Foire aux questions (FAQ)

Renseignements supplémentaires

Questions

Réponses

Réseautage

Comment puis-je faire fonctionner VIERA Connect sur mon téléviseur?

1. Vous devez utiliser une connexion Internet à haut débit (haute vitesse) avec un débit d'au moins 1,5 Mbps (page 39).
2. Connectez le téléviseur à Internet avec un routeur à l'aide d'un câble Ethernet ou avec l'adaptateur de réseau local sans fil Panasonic (inclus).
3. Faites le "Test de connexion" sous le menu "Réglage du réseau".
Si le test de connexion échoue, contactez votre fournisseur d'accès à Internet ou le fabricant de votre routeur/modem pour vérifier si un coupe-feu, filtrage de contenu ou un réglage de serveur mandataire empêche le téléviseur de se connecter à Internet.

Comment puis-je obtenir la version la plus récente du logiciel (micrologiciel) pour mon téléviseur?

- Dans le menu principal, sélectionnez "Réglage". Mettez "Réglage du réseau" en surbrillance et appuyez sur OK. Sélectionnez "Mise à jour logiciel". La version actuelle et la version la plus récente sont affichées. Si la mise à jour du micrologiciel est grisée, le téléviseur n'est pas connecté à Internet. Si une version plus récente est disponible, effectuez la mise à jour. Suivez les instructions à l'écran et ne mettez pas le téléviseur hors marche tant que la mise à jour n'est pas complétée. Soyez patient, la mise à jour peut prendre un certain temps.

Puis-je utiliser n'importe quel adaptateur de réseau local sans fil USB pour connecter le téléviseur à mon réseau domestique sans fil?

- Le logiciel interne du téléviseur a été développé pour fonctionner de concert avec l'adaptateur de réseau local sans fil Panasonic (inclus).

Comment puis-je réinitialiser les réglages de mon téléviseur à ses réglages par défaut?

- Dans le menu principal, sélectionnez "Réglage". Mettez "Rétablir défaut" en surbrillance et appuyez sur OK. Saisissez votre mot de passe (s'il a été créé plus tôt) ou créez temporairement un nouveau mot de passe. Sélectionnez "Oui" pour réinitialiser les paramètres du téléviseur.

Puis-je télécharger de nouvelles applications (contenu et services) sur mon téléviseur compatible à VIERA Connect?

- Oui. Sélectionnez la rubrique "VIERA Connect Marché" dans la partie centrale au bas de l'écran d'accueil VIERA Connect. La fonction "VIERA Connect Marché" vous permet de trouver et d'installer sur l'écran d'accueil "VIERA Connect" les différentes applications disponibles. (p. 43)

Pourquoi la source vidéo 3D n'est-elle pas affichée en 3D?

1. Lancez la lecture de la source vidéo 3D.
 2. Vérifiez que les lunettes 3D Panasonic sont en marche (vérifiez l'état de la batterie).
 3. Appuyez directement sur la touche "3D" ou appuyez sur la touche VIERA TOOLS de la télécommande du téléviseur et sélectionnez "3D".
 4. Dans le menu "Sélection de format 3D", sélectionnez "3D".
- NOTA :
1. Les disques Blu-ray 3D doivent être lus sur un lecteur Blu-ray capable de prendre en charge la 3D.
 2. Vérifiez auprès de votre fournisseur de services de câblodistribution ou de télévision satellite pour savoir si le décodeur prend en charge les signaux 3D.
 3. La source du signal 3D doit être connectée au téléviseur au moyen d'un câble HDMI.

Après avoir sélectionné un contenu vidéo 3D, pourquoi y a-t-il deux images côte-à-côte?

- Il existe quelques formats 3D différents et le paramétrage effectué pourrait ne pas correspondre au format du signal 3D. Le format devrait se commuter automatiquement, mais selon la source et/ou la connexion, le téléviseur pourrait ne pas détecter le format correctement. Pour faire manuellement la sélection du format 3D :
1. Appuyez directement sur la touche "3D" ou appuyez sur la touche VIERA TOOLS de la télécommande du téléviseur et sélectionnez "3D".
 2. Dans le menu "Sélection de format 3D", sélectionnez un autre format 3D tel que "côte-à-côte" ou "haut et bas".
 3. N'oubliez pas de remettre le paramétrage du format 3D sur "Auto" lorsque vous visionnez un signal 2D ordinaire.

Pourquoi les lunettes 3D se mettent-elles automatiquement hors marche?

- Les lunettes 3D captent des signaux infrarouges de synchronisation en provenance du téléviseur. Si aucun signal n'est reçu après un délai d'inactivité de 5 minutes, les lunettes sont automatiquement mises hors marche pour économiser l'énergie. Vérifiez qu'aucun objet n'obstrue la voie de transmission entre les lunettes 3D et le téléviseur.

Pourquoi les côtés gauche et droit de l'image semblent-ils inversés?

- Le format 3D comporte deux "phases". Essayez l'autre phase:
1. Dans le menu principal, sélectionnez "Réglage". Mettez "Réglage 3D" en surbrillance et appuyez sur OK.
 2. Dans le menu "Paramétrages 3D", sélectionnez "Permuter gauche/droit".

Est-il possible d'utiliser des lunettes 3D du genre de celles distribuées dans les salles de cinéma pour regarder du contenu 3D sur le téléviseur?

- Non. Les lunettes 3D distribuées dans les salles de cinéma sont du type passif. Elles utilisent des verres filtrants simples. Les lunettes 3D de Panasonic synchronisent activement le visionnement des yeux gauche et droit avec les images affichées pour procurer un visionnement 3D de qualité supérieure.

3D

Spécifications

		TC-P50GT30	TC-P55GT30
Alimentation		120 V c.a., 60 Hz	
Consommation de courant	Consommation nominale	399 W	434 W
	En attente	0,2 W	0,2 W
Panneau d'affichage	Méthode d'entraînement	Type c.a.	
	Format d'image	16:9	
	Surface d'affichage	50 po (49,9 po en diagonale)	55 po (55,1 po en diagonale)
	(L × H × diagonale)	1 105 mm × 622 mm × 1 268 mm (43,5 po × 24,4 po × 49,9 po)	1 221 mm × 686 mm × 1 401 mm (48,0 po × 27,0 po × 55,1 po)
(Nombre de pixels)	2 073 600 (1 920 (L) × 1 080 (H)) [5 760 × 1 080 points]		
Son	Sortie audio		
		20 W [10 W + 10 W] (D.H.T. de 10 %)	
Signaux PC		VGA, SVGA, XGA, WXGA, SXGA Fréquence de balayage horizontal de 31 – 69 kHz Fréquence de balayage vertical de 59 – 86 Hz	
Nombre de canaux ATSC/NTSC (numérique/analogique)		VHF/ UHF: 2 - 69, Câblodistribution: 1 - 135	
Conditions de fonctionnement		Température: 0 °C à 40 °C (32 °F à 104 °F) Humidité : 20 % à 80 % (sans condensation)	
Prises de connexion	VIDEO IN	VIDEO: Prise de type RCA × 1 AUDIO L - R: Prise de type RCA × 2	1,0 V [c.-à-c.] (75 Ω) 0,5 V [eff.]
	COMPONENT IN	Y: 1,0 V [c.-à-c.] (y compris la synchronisation) Pb, Pr: ± 0,35 V [c.-à-c.] AUDIO L-R: Prise de type RCA × 2	0,5 V [eff.]
	HDMI 1-4	Connecteur HDMI de type A × 4 ● Ce téléviseur prend en charge la fonction "HDMI Control 5".	
	USB 1-3	USB 2.0 Connecteur de type A × 3 (5 V CC MAX. 500 mA)	
	PC	Prise D-SUB, 15 broches: R, V, B / 0,7 V [c.-à-c.] (75 Ω) HD, VD / 1,0 à 5,0 V [c.-à-c.] (haute impédance)	
	LAN (pour VIERA Connect)	RJ45 (10BASE-T/100BASE-TX)	
	Fente de carte DIGITAL AUDIO OUT	Fente de carte SD × 1 PCM / Dolby Digital, Fibre optique	
Particularités		Filtre 3D Y/C Puce antiviolence Visualiseur 3D IMAGE VIEWER™	Sous-titres VIERA Connect Lecteur multimédia HDAVI Control 5
Dimensions (L × H × P)	Avec socle	1 177 mm × 753 mm × 335 mm (46,4 po × 29,7 po × 13,2 po)	1 297 mm × 827 mm × 387 mm (51,1 po × 32,6 po × 15,3 po)
	Téléviseur seulement	1 177 mm × 718 mm × 37 mm (58 mm) (46,4 po × 28,3 po × 1,5 po (2,3 po))	1 297 mm × 790 mm × 37 mm (59 mm) (51,1 po × 31,2 po × 1,5 po (2,4 po))
Poids	Avec socle	29,5 kg (65,1 lb)	37,5 kg (82,7 lb)
	Téléviseur seulement	25,5 kg (56,3 lb)	31,5 kg (69,5 lb)

[TC-P50GT30]

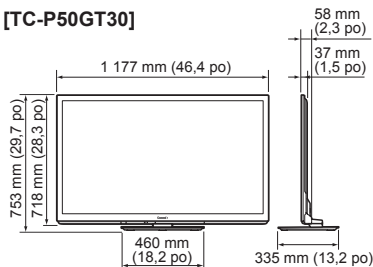

[TC-P55GT30]

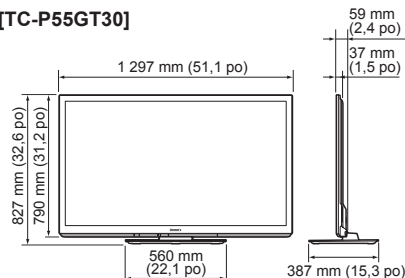

Remarque

- La conception et les spécifications peuvent être modifiées sans avis préalable. Le poids et les dimensions sont approximatifs.

● Spécifications
● Foire aux questions (FAQ)

Renseignements
supplémentaires

Adaptateur de réseau local sans fil

Alimentation	5 V c.c. (alimentation par prise USB) 500 mA
Antenne	Tx 1, Rx 2
Interface	USB 2.0
Conformité standard	IEEE802.11n / IEEE802.11a / IEEE802.11g / IEEE802.11b
Systèmes de transmission	Système MISO-OFDM, système OFDM, système DSSS
Plage de fréquence	IEEE802.11n / IEEE802.11a : 5,150 GHz - 5,725 GHz pour les pays de l'Union européenne 5,150 GHz - 5,850 GHz pour les États-Unis, le Canada 5,250 GHz - 5,850 GHz pour Taiwan IEEE802.11g / IEEE802.11b / IEEE802.11n: 2,412 GHz - 2,472 GHz pour les pays de l'Union européenne 2,412 GHz - 2,462 GHz pour les États-Unis, le Canada, Taiwan
Débit de transfert*	IEEE802.11n: Tx Max. 150 Mbps, Rx Max. 300 Mbps IEEE802.11g / IEEE802.11a: Max. 54 Mbps IEEE802.11b: Max. 11 Mbps
Mode d'accès	Mode infrastructure
Sécurité	WPA2-PSK (TKIP/AES) WPA-PSK (TKIP/AES) WEP (64 bits/128 bits)
Dimensions (L × H × P)	30,00 mm x 10,72 mm x 94,85 mm (1,18 po x 0,42 po x 3,73 po)
Poids	25 g (0,88 oz)

* Le débit de transfert comporte des valeurs théoriques; cependant, le débit varie selon l'environnement de communication et l'équipement connecté.

Ce produit intègre le logiciel ou la technologie suivant :

- (1) le logiciel mis au point par ou pour Panasonic Corporation,
- (2) le logiciel appartenant à des tiers ayant émis une licence à Panasonic Corporation,
- (3) le logiciel mis au point par Independent JPEG Group,
- (4) le logiciel mis au point par Freetype Project,
- (5) le logiciel utilisé sous licence de la License publique générale limitée GNU LESSER (LGPL) et(ou),
- (6) un logiciel libre autre que celui utilisé sous licence de LGPL.
- (7) la technologie de gestion numérique des droits utilisée par Windows Media (WM-DRM) sous licence de Microsoft Corporation ou ses affiliées.

Pour le logiciel indiqué sous (5), consulter les termes de la licence LGPL, selon le cas, à l'adresse :

<http://www.gnu.org/licenses/old-licenses/lgpl-2.1.html>

En outre, le logiciel sous (5) est protégé par copyright par plusieurs personnes.

Consulter l'indication de copyright de ces personnes à l'adresse

<http://www.am-linux.jp/dl/DTV11U/>

Le logiciel LGPL est distribué dans l'espoir qu'il puisse être utile, mais SANS AUCUNE GARANTIE, sans même la garantie implicite de COMMERCIALISATION ou D'ADÉQUATION À UN USAGE PARTICULIER.

Au moins trois (3) ans après la livraison des produits, Panasonic fournira à tout tiers qui communiquera avec nous à l'adresse fournie ci-dessous, contre des frais ne dépassant pas notre coût de distribution du code source, une copie complète lisible par machine du code source correspondant couvert par LGPL.

Information de contact

cdrequest@am-linux.jp

Le code source couvert par LGPL est également disponible gratuitement pour tout autre membre du public par notre site Web ci-dessous.

<http://www.am-linux.jp/dl/DTV11U/>

Pour les logiciels indiqués sous (5) et (6), consulter les termes de la licence applicable inclus dans le menu de réglage du dispositif.

En outre, concernant le WM-DRM indiqué sous (7), il faut savoir ce qui suit.

(a) Ce produit est protégé par certains droits de propriété intellectuelle de Microsoft.

L'utilisation ou la distribution de cette technologie hors de ce produit est interdite sans une licence de Microsoft ou une filiale autorisée de Microsoft.

(b) Les fournisseurs de contenu utilisent la technologie de gestion numérique des droits utilisée par Windows Media dans ce dispositif ("WM-DRM") pour protéger l'intégrité de leur contenu ("contenu sécurisé") de sorte que leur propriété intellectuelle, incluant le copyright, dudit contenu ne soit pas détournée. Ce dispositif utilise un logiciel WM-DRM pour la lecture du contenu sécurisé ("logiciel WM-DRM"). Si la sécurité du logiciel WM-DRM dans ce dispositif a été compromise, les propriétaires du contenu sécurisé ("propriétaires du contenu sécurisé") peuvent demander à Microsoft de révoquer les droits du logiciel WM-DRM pour acquérir de nouvelles licences en vue de copier, afficher et(ou) lire le contenu sécurisé. La révocation ne modifie en rien la capacité du logiciel WM-DRM de lire des contenus non protégés. Une liste des logiciels WM-DRM révoqués est envoyée à ce dispositif chaque fois qu'une licence de contenu sécurisé est téléchargée depuis Internet ou un ordinateur. Microsoft peut, en accord avec ladite licence, également télécharger les listes de révocation dans ce dispositif au nom des propriétaires du contenu sécurisé.

Index

A	Accessoires	8
	Adaptateur de réseau local sans fil et point d'accès ...	18, 39, 64
	Affichage des informations.....	19
	Affichage du contenu	27
	ANT/Câble	16, 46
	Antenne	11, 16
	Audio évolué	51
B	Balayage des canaux	16, 46
	Blocage / Contrôle parental	52, 54
C	Câble	11-13
	Caméra de communication.....	8, 43
	Caméra réseau	37-39, 42, 45
	Canal	16, 19-20, 46-47
	Carte SD	26, 56
	CC Sous-titres	19, 52, 57
	Connexions.....	11-13
	Contact auto	53
D	Démonstration en magasin.....	15
	DLNA	22, 38, 44
E	Économie d'énergie	22, 53
	Entretien et nettoyage.....	59
F	FAQ.....	60-62
	Favoris	20
	Format	20, 55
	Fréquencemètre	47
G	Garantie limitée.....	66
H	HDAVI Control.....	32
	HDMI.....	12, 57, 63
	Horloge	17, 53
I	Image évoluée	51
	Informations techniques.....	55-58
	Interrupteur	14
L	Langue.....	15, 53
	Lecteur multimédia	22, 26-31
	Lecture auto du visualiseur.....	53
	Lunettes 3D	8
M	Menu	48
	Mesures de sécurité	4
	Minuterie	51
	Minuterie-sommeil	51
	Mode d'entrée.....	23, 53
	Musique	31
P	Paramétrages 3D.....	25
	Photo	28-29
	Piédestal	8-10
	Piles	10
	Prises de connexion	12, 63
	Programmation des canaux.....	46
R	Réglage de l'image	49
	Réglage initial	15-18, 53
	Réglages audio	51
	Rétablir défaut	53
S	SAP (programme audio secondaire).....	19
	Services du réseau	17, 38-42, 53
	Sous-menu	20
	Spécifications.....	63-64
T	Télécommande	14
	Touche de sortie	14
	Touche de sourdine	14
	Touches de couleur.....	14
	Touches de syntonisation précédente	14
U	Usage à domicile	15
	USB	26, 56, 63
V	Vidéos	30
	VIERA Connect.....	22, 38, 43
	Viera Link.....	22, 32-37
	VIERA TOOLS	22
	Visionnement avec périphériques.....	19, 23
	Visionnement d'images 3D	24-25
	Volume	14
Z	ZOOM	20, 55
3	3D	14, 24-25

Garantie limitée

Panasonic Canada Inc.
5770, Ambler Drive, Mississauga (Ontario) L4W 2T3

PRODUIT PANASONIC – GARANTIE LIMITÉE

Panasonic Canada Inc. garantit que ce produit est exempt de défauts de matériaux et de main-d'œuvre dans un contexte d'utilisation normale pendant la période indiquée ci-après à compter de la date d'achat original et, dans l'éventualité d'une défectuosité, accepte, à sa discrétion, de (a) réparer le produit avec des pièces neuves ou remises à neuf, (b) remplacer le produit par un produit neuf ou remis à neuf d'une valeur équivalente ou (c) rembourser le prix d'achat. La décision de réparer, remplacer ou rembourser appartient à Panasonic Canada Inc.

Téléviseurs Viera (42 po et plus)	Service à domicile	Un (1) an, pièces (y compris l'écran) et main-d'œuvre
Téléviseurs Viera (moins de 42 po)	Service en atelier	Un (1) an, pièces (y compris l'écran) et main-d'œuvre

Le service à domicile n'est offert que dans les régions accessibles par routes et situées dans un rayon de 50 km d'un centre de service Panasonic agréé.

Le service à domicile exige un accès complet et facile au produit par le technicien du centre de service agréé et n'inclut pas le retrait ni la réinstallation d'un appareil déjà installé. Si l'appareil doit être retiré pour fins de réparation, cette décision est à l'entière discrétion du technicien du centre de service. Sous aucune considération, ni Panasonic Canada Inc. ni le centre de service agréé ne peuvent être tenus responsables de tout dommage spécial, indirect ou consécutif.

La présente garantie n'est fournie qu'à l'acheteur original d'un des produits de marque Panasonic indiqués plus haut, ou à la personne l'ayant reçu en cadeau, vendu par un détaillant Panasonic agréé au Canada et utilisé au Canada. Le produit ne doit pas avoir été « vendu tel quel » et doit avoir été livré à l'état neuf dans son emballage d'origine.

POUR ÊTRE ADMISSIBLE AUX SERVICES AU TITRE DE LA PRÉSENTE GARANTIE, LA PRÉSENTATION D'UN REÇU D'ACHAT OU DE TOUTE AUTRE PIÈCE JUSTIFICATIVE DE LA DATE D'ACHAT ORIGINAL, INDIQUANT LE MONTANT PAYÉ ET LE LIEU DE L'ACHAT, EST REQUISE.

RESTRICTIONS ET EXCLUSIONS

La présente garantie COUVRE SEULEMENT les défaillances attribuables à un défaut des matériaux ou à un vice de fabrication et NE COUVRE PAS l'usure normale ni les dommages esthétiques. La présente garantie NE COUVRE PAS NON PLUS les dommages subis pendant le transport, les défaillances causées par des produits non fournis par Panasonic Canada Inc. ni celles résultant d'un accident, d'un usage abusif ou impropre, de négligence, d'une manutention inadéquate, d'une mauvaise application, d'une altération, d'une installation ou de réglages impropres, d'un mauvais réglage des contrôles de l'utilisateur, d'un mauvais entretien, d'une surtension temporaire, de la foudre, d'une modification, de la pénétration de sable, de liquides ou d'humidité, d'une utilisation commerciale (dans un hôtel, un bureau, un restaurant ou tout autre usage par affaires ou en location), d'une réparation effectuée par une entité autre qu'un centre de service Panasonic agréé ou encore d'une catastrophe naturelle. Les piles sèches sont également exclues de la présente garantie.

CETTE GARANTIE LIMITÉE ET EXPRESSE REMPLACE TOUTE AUTRE GARANTIE, EXPRESSE OU IMPLICITE, INCLUANT LES GARANTIES IMPLICITES DU CARACTÈRE ADÉQUAT POUR LA COMMERCIALISATION ET UN USAGE PARTICULIER. PANASONIC CANADA INC. N'AURA D'OBLIGATION EN AUCUNE CIRCONSTANCE POUR TOUT DOMMAGE DIRECT, INDIRECT OU CONSÉCUTIF RÉSULTANT DE L'UTILISATION DE CE PRODUIT OU DÉCOULANT DE TOUTE DÉROGATION À UNE GARANTIE EXPRESSE OU IMPLICITE. (À titre d'exemple, cette garantie exclut les dommages relatifs à une perte de temps, le transport jusqu'à et depuis un centre de service agréé, la perte ou la détérioration de supports ou d'images, de données ou de tout autre contenu en mémoire ou enregistré. Cette liste n'est pas exhaustive et n'est fournie qu'à des fins explicatives.)

Certaines juridictions ne reconnaissent pas les exclusions ou limitations de dommages indirects ou consécutifs, ou les exclusions de garanties implicites. Dans de tels cas, les limitations stipulées ci-dessus peuvent ne pas être applicables. La présente garantie vous confère des droits précis; vous pourriez aussi avoir d'autres droits pouvant varier selon votre province ou territoire de résidence.

SERVICE SOUS GARANTIE

Pour tout renseignement sur les produits et de l'assistance technique, veuillez communiquer avec :

Notre centre de service à la clientèle: Ligne sans frais : 1-866-330-0014

Lien courriel : « Contactez-nous → courriel » à www.vieraconcierge.ca

Pour toute réparation, veuillez communiquer avec un agent de service à la clientèle VIERA aux coordonnées indiquées ci-dessus.

EXPÉDITION D'UN PRODUIT À UN CENTRE DE SERVICE

Emballer soigneusement, de préférence dans son carton d'origine, et expédiez, franco de port, suffisamment assuré. Accompagnez le tout d'une description de la défectuosité présumée et d'une pièce justificative de la date d'achat original.

