

**Consignation du numéro de série**

Les numéros de modèle et de série de ce produit se trouvent sur sa face arrière. Notez ce numéro de série dans l'espace réservé à cet effet ci-dessous et conservez ce manuel et votre facture comme preuve de votre achat, pour aider à identifier l'appareil en cas de perte ou de vol et pour recours à la garantie.

Modèle \_\_\_\_\_

Numéro de série \_\_\_\_\_

**Panasonic Consumer Marketing Company of North America,  
Division of Panasonic Corporation of North America**  
One Panasonic Way, Secaucus  
New Jersey 07094 U.S.A.

**Panasonic Canada Inc.**  
5770 Ambler Drive  
Mississauga, Ontario  
L4W 2T3 CANADA

# Panasonic®

Modèles

**TC-P50ST50**

**TC-P55ST50**

**TC-P60ST50**



Numérisez, regardez et découvrez comment obtenir le maximum de votre téléviseur

<http://rd.pnaqr.com/TC-P00ST50/2/2/>

## Manuel d'utilisation

Téléviseur à plasma HD 1080p de

50/55/60 po

(49,9/55,1/60,1 po en diagonale)

# VIERA

Pour obtenir de l'assistance (États-Unis/Porto Rico), appelez le:

**1-877-95-VIERA (958-4372)**

[www.panasonic.com/help](http://www.panasonic.com/help)

Pour obtenir de l'assistance (Canada), appelez le:

**1-866-330-0014**

[concierge.panasonic.ca](http://concierge.panasonic.ca)

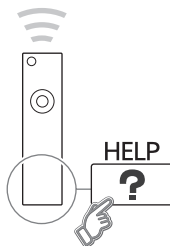

**Manuel intégré**

**Français**

Nous vous remercions d'avoir arrêté votre choix sur cet appareil Panasonic.

Avant d'utiliser l'appareil, lire attentivement le présent manuel et le conserver pour référence ultérieure.

Les images montrées dans le présent manuel n'y sont qu'à des fins d'illustration.

TQB2AA0646

**Ce produit intègre le logiciel ou la technologie suivant :**

- (1) le logiciel mis au point par ou pour Panasonic Corporation,
- (2) le logiciel appartenant à des tiers ayant émis une licence à Panasonic Corporation,
- (3) le logiciel développé en partie sur la base du Independent JPEG Group,
- (4) le logiciel mis au point par Freetype Project,
- (5) le logiciel utilisé sous licence de la License publique générale limitée GNU LESSER (LGPL) et(ou),
- (6) un logiciel libre autre que celui utilisé sous licence de LGPL.
- (7) "PlayReady" (Technologie de gestion des droits numériques) sous licence de Microsoft Corporation ou ses affiliées.

Pour le logiciel indiqué sous (5), consulter les termes de la licence LGPL, selon le cas, à l'adresse : <http://www.gnu.org/licenses/old-licenses/lgpl-2.1.html>

En outre, le logiciel sous (5) est protégé par droit d'auteur par plusieurs personnes.

Consulter l'indication de droit d'auteur de ces personnes à l'adresse

<http://www.am-linux.jp/dl/DTV12U/>

Le logiciel LGPL est distribué dans l'espoir qu'il puisse être utile, mais SANS AUCUNE GARANTIE, sans même la garantie implicite de COMMERCIALISATION ou D'ADÉQUATION À UN USAGE PARTICULIER.

Au moins trois (3) ans après la livraison des produits, Panasonic fournira à tout tiers qui communiquera avec nous à l'adresse fournie ci-dessous, contre des frais ne dépassant pas notre coût de distribution du code source, une copie complète lisible par machine du code source correspondant couvert par LGPL.

Information de contact

[cdrequest@am-linux.jp](mailto:cdrequest@am-linux.jp)

Le code source couvert par LGPL est également disponible gratuitement pour tout autre membre du public par notre site Web ci-dessous.

<http://www.am-linux.jp/dl/DTV12U/>

Pour les logiciels indiqués sous (5) et (6), consulter les termes de la licence applicable inclus dans le menu de réglage du dispositif.

En outre, concernant le PlayReady indiqué sous (7), il faut savoir ce qui suit.

(a) Ce produit comporte des technologies protégées par des droits de propriété détenus par Microsoft. L'utilisation ou la distribution d'une telle technologie non intégrée à ce produit est interdite à moins d'avoir obtenu une licence d'utilisation de Microsoft.

(b) Les propriétaires de contenu utilisent la technologie d'accès PlayReady™ de Microsoft dans le but de protéger leur propriété intellectuelle y compris le contenu couvert par le droit d'auteur. Cet appareil utilise la technologie PlayReady pour donner accès à un contenu protégé par PlayReady et(ou) un contenu protégé par WMDRM.

Dans le cas où l'appareil ne réussirait pas à appliquer adéquatement les restrictions sur l'utilisation du contenu, les propriétaires de contenu pourraient révoquer à Microsoft l'aptitude d'accéder à un contenu protégé par PlayReady. Une telle révocation ne devrait toutefois pas avoir d'effet sur l'accès à du contenu non protégé ou protégé par d'autres technologies de protection. Les propriétaires de contenu pourraient vous demander de mettre PlayReady à niveau pour avoir accès à leur contenu. Si vous omettez de procéder à une telle mise à niveau, vous ne serez pas en mesure d'accéder au contenu pour lequel une telle mise à niveau est requise.

Ce produit est autorisé en vertu de la licence d'utilisation du portefeuille de brevets AVC pour l'utilisation non commerciale à des fins personnelles par un consommateur en vue de (i) coder une vidéo conformément à la norme AVC (« AVC Video ») et(ou) (ii) décoder une vidéo AVC codée par un consommateur dans le cadre d'une activité non commerciale à des fins personnelles et(ou) obtenue d'un fournisseur de vidéos autorisé à fournir des vidéos AVC. Aucune licence n'est consentie pour toute autre utilisation ni ne doit être considérée comme autorisant toute autre utilisation. Des renseignements additionnels peuvent être obtenus auprès de MPEG LA, LLC. Allez à <http://www.mpegla.com>.

**■ Ne pas afficher une image fixe pendant une période prolongée**

Cela peut causer la rétention de l'image à l'écran (un phénomène appelé "rémanence"). Cela n'est pas considéré comme étant une défectuosité et n'est donc pas couvert par la garantie.



Afin de prévenir la rémanence, l'économiseur d'écran est automatiquement activé après quelques minutes d'inactivité (si aucun signal n'est acheminé ou aucune opération effectuée).

**Images fixes typiques**

- Numéro de canal et autres logos
- Image affichée au format 4:3
- Photo sur carte SD
- Jeu vidéo
- Image d'un ordinateur

**■ Positionnement du téléviseur**

- Ne pas placer le téléviseur dans un endroit où il serait exposé aux rayons solaires directs ou tout autre éclairage intense (y compris les reflets).
- Certains types de lampes fluorescentes peuvent réduire le rayon d'action de la télécommande.

**VIERA Link™**

VIERA Link™ est une marque de commerce de Panasonic Corporation.

**HDMI**

HDMI, le logo HDMI et High-Definition Multimedia Interface sont des marques de commerce ou des marques déposées de HDMI Licensing LLC aux États-Unis et dans d'autres pays.

**SD  
XC**

Le logo SDXC est une marque de commerce de SD-3C, LLC.

**AVCHD™**

"AVCHD" et le logo "AVCHD" sont des marques de commerce de Panasonic Corporation et de Sony Corporation.

**real D 3D**

"RealD 3D" est une marque de commerce de RealD.

**FULL HD 3D  
GLASSES**

Le logo "Full HD 3D Glasses™" et le mot "Full HD 3D Glasses™" sont des marques déposées de Full HD 3D Glasses Initiative.

**DLNA  
CERTIFIED**

DLNA®, le logo DLNA et DLNA CERTIFIED™ sont des marques de commerce, des marques de service ou des marques de certification de la Digital Living Network Alliance.

**QuickTime**

QuickTime et le logo QuickTime sont des marques de commerce ou des marques déposées de Apple Inc., utilisées sous licence.

**ENERGY STAR**

Le modèle TC-P50ST50 est conforme aux normes ENERGY STAR dans le mode "Usage à domicile" lequel permet des économies d'énergie. Toute modification du paramétrage du mode "Usage à domicile" ou des autres paramétrages par défaut pourrait entraîner une consommation d'énergie dépassant les normes ENERGY STAR.

Le nom et les logos Bluetooth® sont la propriété de Bluetooth® SIG, Inc. et quelconque utilisation de ces noms et logos par Panasonic Corporation est sous contrat de licence.

Les autres marques de commerce et les noms corporatifs sont ceux de leurs propriétaires respectifs.

Fabriqué sous licence de Dolby Laboratories. DOLBY et le symbole double D sont des marques de commerce de Dolby Laboratories.

HDAVI Control™ est une marque de commerce de Panasonic Corporation.

Skype™ est une marque de commerce de Skype limited.

**HDTV**

# Table des matières

## À lire attentivement

- Mesures de sécurité ..... 4
- Accessoires/Accessoires en option ..... 8
- Connexions ..... 11
- Emplacement des commandes ..... 14
- Réglage initial ..... 15
- Visionnement d'images 3D sur téléviseur ..... 16
- Utilisation de l'aide électronique (manuel intégré) ..... 17
- Foire aux questions (FAQ) ..... 18
- Entretien et nettoyage ..... 18
- Spécifications ..... 19
- Garantie limitée ..... 20

# Mesures de sécurité

	<b>ATTENTION</b> <b>Risque de choc électrique</b> <b>Ne pas ouvrir</b>	
<b>AVERTISSEMENT:</b> Pour réduire les risques de choc électrique, ne pas retirer le couvercle ni le panneau arrière. Cet appareil ne contient aucune pièce qui puisse être réparée par l'utilisateur; l'entretien doit être effectué par du personnel qualifié.		



Le symbole de l'éclair, inscrit dans un triangle équilatéral, a pour objet d'appeler l'attention de l'utilisateur sur la présence, à l'intérieur du produit, de pièces non isolées portées à une "tension dangereuse" qui peut avoir une amplitude suffisante pour provoquer un choc électrique.



Le symbole du point d'exclamation, inscrit dans un triangle équilatéral, a pour objet d'appeler l'attention de l'utilisateur sur la présence, dans la documentation accompagnant le produit, d'importantes instructions concernant son mode opératoire et son entretien.

**AVERTISSEMENT:** Pour éviter tout dommage pouvant entraîner un incendie ou un choc électrique, n'exposez pas l'appareil à la pluie ou à l'humidité. Ne placez aucun récipient contenant de l'eau (vase de fleur, tasse, bouteille de produit de beauté, etc.) sur l'appareil (ou sur une étagère le dominant).

## Consignes de sécurité importantes

- 1) Lisez ces instructions.
- 2) Conservez ces instructions.
- 3) Tenez compte de tous les avertissements.
- 4) Suivez toutes les instructions.
- 5) N'utilisez pas cet appareil près de l'eau.
- 6) Nettoyez l'appareil uniquement avec un chiffon sec.
- 7) Ne bloquez pas les orifices de ventilation. Installez l'appareil en respectant les instructions du fabricant.
- 8) N'installez pas l'appareil près d'une source de chaleur telle qu'un radiateur, un registre de chaleur, une cuisinière ou un autre appareil (y compris un amplificateur) qui produit de la chaleur.
- 9) N'invalidez pas les caractéristiques de sécurité de la fiche polarisée ou avec mise à la terre. Une fiche polarisée possède deux lames dont une est plus large que l'autre. Une fiche avec mise à la terre possède deux lames plus une troisième lame pour la mise à la terre. La lame large et la lame de mise à la terre sont conçues pour des raisons de sécurité. Si la fiche fournie ne peut pas être branchée dans votre prise secteur, consultez un électricien pour faire remplacer la prise.
- 10) Protégez le cordon d'alimentation et empêchez qu'il soit piétiné ou pincé, en particulier au niveau des fiches, de la prise secteur murale et de la sortie de l'appareil.
- 11) Utilisez uniquement des dispositifs auxiliaires/accessoires spécifiés par le fabricant.
- 12) Utilisez uniquement un chariot, socle, trépied, support ou table spécifié par le fabricant ou vendu avec l'appareil. Si vous utilisez un chariot, faites très attention lors du déplacement de l'ensemble chariot-appareil pour éviter toute blessure provenant d'une chute de l'appareil.
- 13) Débranchez cet appareil pendant un orage ou quand il ne doit pas être utilisé pendant une période prolongée.
- 14) Pour toute réparation, consultez un personnel qualifié. L'appareil doit être réparé s'il a été endommagé de n'importe quelle façon, comme quand, par exemple, le cordon d'alimentation fourni ou la fiche sont endommagés, si un liquide a coulé dans l'appareil ou un objet est tombé à l'intérieur, si l'appareil a été exposé à la pluie ou à l'humidité, s'il ne fonctionne pas normalement ou est tombé.
- 15) Pour éviter tout choc électrique, assurez-vous que la broche de mise à la terre de la fiche du cordon d'alimentation est correctement branchée.



## AVERTISSEMENT/MISE EN GARDE (Téléviseur)

### AVERTISSEMENT

Cet appareil comporte des petites pièces pouvant présenter des risques d'étouffement dans l'éventualité où elles seraient avalées. Rangez-les hors de la portée des enfants. Jetez les petites pièces inutiles, ainsi que tout autre objet inutile, y compris les matériaux d'emballage et les sacs/feuilles en plastique, afin d'éviter tout risque de suffocation.

#### ■ Installation

Une installation inadéquate peut causer la chute de l'appareil ce qui est susceptible de causer des blessures graves voire mortelles. Afin de prévenir de tels risques, prenez les précautions décrites ci-dessous.

- **Le téléviseur à plasma doit être installé à l'aide du support ou piédestal et de la quincaillerie recommandés par le fabricant conformément aux instructions d'installation.** Le téléviseur à plasma doit être utilisé avec les accessoires en option suivants uniquement. L'utilisation avec tout autre type d'accessoire peut causer l'instabilité de l'ensemble. Les accessoires suivants sont fabriqués par Panasonic Corporation.
  - Support de montage mural (en biais) :  
TY-WK4P1RW (TC-P50ST50)  
TY-WK5P1RW (TC-P55ST50, TC-P60ST50)
- **Assurez-vous que l'installation est faite par un technicien qualifié.** Pour installer ou retirer le téléviseur, il faut le concours de deux personnes.
- **Certains supports ne sont pas faits pour être installés sur des murs supportés par des poteaux d'acier ou des blocs de ciment.** Demandez à votre détaillant ou à un entrepreneur autorisé d'installer correctement les supports de montage au mur.
- **Ne faites pas passer le cordon d'alimentation à l'intérieur du mur.** Le cordon d'alimentation n'a pas été conçu à cette fin. Le non-respect de cette mise en garde peut entraîner un risque d'incendie.
- **Ne placez pas l'écran plasma sur des surfaces inclinées ou instables.** Le téléviseur à plasma risquerait de tomber ou de basculer.
- **N'installez pas le téléviseur à plasma sur un support non recommandé.**
- **N'installez pas le téléviseur sur un meuble pouvant servir de marchepied, tel un bureau à tiroirs.**
- **Ne grimpez pas et ne permettez pas aux enfants de grimper sur le téléviseur.**
- **Le téléviseur devrait être installé là où il ne peut être ni poussé, tiré ou basculé.**
- **Prenez soin de disposer les câbles ou les cordons d'alimentation de façon à ce qu'ils ne puissent être tirés ou agrippés par des enfants.**
- **Ne placez pas d'objets sur le téléviseur à plasma.** Si vous renversez de l'eau sur le téléviseur ou si des objets y pénètrent, un court-circuit risque de se produire et d'entraîner un incendie ou une électrocution. Si des corps étrangers pénètrent dans le téléviseur, contactez un centre de service agréé.

- Dans le cas improbable que vous receviez un choc par l'entremise de ce produit, il est possible que cela soit dû à un mauvais raccordement de votre prise d'alimentation. Demandez à un électricien de vérifier le raccordement de la prise du téléviseur. Si le problème persiste, faites réparer le téléviseur par un technicien qualifié agréé.
- Pour prévenir un incendie, gardez les bougies ou toute autre source de flamme nue loin de l'appareil en tout temps.



## ■ Cordon d'alimentation

### Pour prévenir les risques d'incendie ou d'électrocution:

- Le téléviseur à plasma a été conçu pour fonctionner avec une alimentation de 120 V c.a., 60 Hz. Insérez la fiche du cordon d'alimentation bien à fond dans la prise. Si la fiche n'est pas insérée bien à fond, un dégagement de chaleur pouvant entraîner un incendie pourrait se produire.
- Le cordon d'alimentation ne doit être utilisé qu'avec cet appareil.
- N'utilisez aucun autre cordon d'alimentation que celui fourni avec ce téléviseur.
- Ne manipulez pas le cordon d'alimentation avec des mains mouillées.
- Ne faites rien qui puisse endommager le cordon d'alimentation.
- Pour débrancher le cordon d'alimentation, tirez-le par la fiche et non par le cordon.
- N'utilisez pas le cordon d'alimentation s'il est endommagé. Remplacez-le ou communiquez avec votre centre de service agréé Panasonic.
- N'utilisez pas d'adaptateurs secteur à 2 ou 3 broches pour brancher votre cordon de téléviseur à la prise murale. Dans le cas contraire, le cordon ne serait plus sécuritaire, ce qui pourrait causer un choc électrique. Si la prise murale ne peut recevoir de fiche à 3 broches, demandez à un électricien qualifié de remplacer votre prise et de vérifier le câblage associé.

## ■ Manipulation du cordon d'alimentation

- Insérez la fiche du cordon d'alimentation bien à fond dans la prise. (Si la fiche n'est pas insérée bien à fond, un dégagement de chaleur pouvant entraîner un incendie pourrait se produire.)
- Assurez-vous de l'accès facile à la fiche.
- Assurez-vous que la lame pour la mise à la terre est insérée bien à fond afin de prévenir tout choc électrique.
  - Un appareil de classe 1 peut être branché dans une prise secteur avec une protection pour mise à la terre.
- Ne manipulez pas la fiche du cordon d'alimentation avec les mains mouillées. (Ceci pourrait causer un choc électrique.)
- N'utilisez aucun autre cordon d'alimentation que celui fourni avec ce téléviseur. (Ceci pourrait causer un choc électrique.)
- N'endommagez pas le cordon d'alimentation. (Un cordon d'alimentation endommagé pourrait causer un incendie ou un choc électrique.)
  - Ne déplacez jamais le téléviseur lorsque le cordon est branché dans une prise secteur.
  - Ne placez aucun objet lourd sur le cordon et ne le placez pas à proximité d'une source de chaleur intense.
  - Évitez de torsader, de plier excessivement ou d'étirer le cordon.
  - Ne tirez pas sur le cordon. Tenez le cordon par sa fiche lors de son débranchement.
  - N'utilisez jamais un cordon d'alimentation avec sa fiche endommagée ou une prise murale endommagée.
- Si une anomalie se produit (absence d'image ou de son par exemple), ou si de la fumée ou une odeur anormale se dégage du téléviseur à plasma, débranchez immédiatement la fiche du cordon d'alimentation de la prise secteur.
 

Si vous continuez à utiliser le téléviseur à plasma dans cet état, vous risquez de provoquer un incendie ou d'endommager l'appareil. Adressez-vous à un centre de service agréé Panasonic pour les réparations. Il est recommandé de toujours faire réparer un téléviseur par un technicien qualifié en raison de la tension élevée de l'appareil.
- Si de l'eau ou des objets pénètrent dans le téléviseur, si l'appareil est échappé, ou si le coffret est abîmé, débranchez immédiatement la fiche du cordon d'alimentation.
 

Un court-circuit pourrait se produire et entraîner un incendie. Pour toute réparation, adressez-vous à un centre de service agréé Panasonic.

## ■ Ondes radio

- N'installez pas ce téléviseur dans un établissement médical ou dans un lieu où se trouvent des appareils médicaux. Les ondes radio émises par le téléviseur peuvent causer de l'interférence et affecter le fonctionnement de tels appareils, ce qui pourrait entraîner des accidents graves.
- N'utilisez pas ce téléviseur à proximité de dispositifs de contrôle automatique tels que portes automatiques ou alarmes d'incendie. Les ondes radio émises par le téléviseur pourraient interférer avec le fonctionnement de ces dispositifs, ce qui pourrait entraîner des accidents.
- Placez le téléviseur à une distance d'au moins 22 cm (9 po) d'un régulateur cardiaque. Les ondes radio émises par le téléviseur pourraient interférer avec le fonctionnement d'un tel dispositif.



### MISE EN GARDE

- Ne couvrez pas les trous de ventilation. Sinon, le téléviseur à plasma risquerait de surchauffer, ce qui pourrait causer un incendie ou abîmer le téléviseur à plasma.
  - Laissez un espace de 3 15/16 po (10 cm) ou plus au-dessus, à la gauche et à la droite de l'appareil, ainsi qu'un espace de 2 3/4 po (7 cm) ou plus à l'arrière.
  - Si vous utilisez le piédestal, n'encombrez pas l'espace entre l'écran et le piédestal d'objets pouvant nuire à la ventilation.
- ## ■ Déplacement du téléviseur à plasma
- Veillez à débrancher tous les câbles avant de déplacer le téléviseur à plasma. Si vous déplacez le téléviseur alors que des câbles sont encore connectés, vous risquez d'endommager les câbles et d'entraîner un incendie ou un choc électrique.
  - Par mesure de précaution, débranchez la fiche d'alimentation de la prise secteur avant d'entreprendre des travaux de nettoyage.
  - Ne transportez le téléviseur à plasma qu'en position debout. Le transport de l'appareil avec son panneau d'affichage faisant face vers le haut ou vers le bas peut endommager les circuits internes.
  - Nettoyez régulièrement le cordon d'alimentation afin que la poussière ne s'y accumule pas. Si de la poussière devait s'accumuler sur la fiche du cordon d'alimentation, l'humidité produite risquerait de détériorer l'isolation et d'entraîner un incendie.
- Ce téléviseur à plasma émet des rayons infrarouges;** par conséquent, il peut perturber les autres appareils de communication. Installez votre capteur infrarouge dans un endroit à l'abri de la lumière directe ou indirecte du téléviseur à plasma.
- Le téléviseur consomme une certaine quantité de courant électrique tant que le cordon d'alimentation est branché à la prise secteur.**
- Le panneau d'affichage est fait de verre; évitez d'y appliquer une forte pression et protégez-le contre les chocs. Cela pourrait provoquer des dommages et entraîner un risque de blessure.
  - Le téléviseur est très lourd et devrait être transporté par au moins 2 personnes. Afin d'éviter que l'appareil ne bascule ou tombe, tenez-le comme indiqué à l'illustration; sa chute pourrait entraîner un risque de blessures.

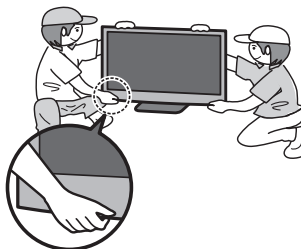

## AVERTISSEMENT/MISE EN GARDE (Lunettes 3D)

### AVERTISSEMENT

#### ■ Ingestion accidentelle

- **Veillez garder les composantes des lunettes 3D hors de portée des enfants.**

Il y a un risque que les enfants en bas âge puissent avaler de telles pièces non volontairement.

- Si un enfant avale par accident de telles pièces, veuillez avoir recours immédiatement à une aide médicale.

#### ■ Endroit

- **N'utilisez pas les lunettes 3D dans un hôpital ou dans d'autres milieux médicaux.**

Les ondes radios des lunettes 3D peuvent causer des interférences sur les équipements médicaux.

- **N'utilisez pas les lunettes 3D près d'appareils de contrôle automatique tels qu'une porte automatique, une alarme d'incendie, etc.**

Les ondes radios des lunettes 3D peuvent causer des interférences sur les équipements automatiques de contrôle.

- **Veillez toujours garder les lunettes 3D à plus de 22 cm (9 po) de l'implant du stimulateur cardiaque ou d'autres implants médicaux similaires.**

Les ondes radios des lunettes 3D peuvent affecter l'implant du stimulateur cardiaque ou d'autres implants d'opérations similaires.

#### ■ Désassemblage

- **Veillez ne pas désassembler ou modifier les lunettes 3D.**

### MISE EN GARDE

#### ■ Lunettes 3D

- **Veillez manipuler les lunettes 3D avec précaution et veillez les ranger dans l'étui lorsque vous ne les utilisez pas.**

Le cas échéant, cela pourrait résulter en un endommagement des lunettes et du verre, ce qui pourrait entraîner des blessures.

- **Veillez manipuler les pointes de la monture avec précaution lorsque vous mettez les lunettes 3D afin d'éviter de les insérer dans les yeux.**
- **Veillez vous assurer à ne pas mettre vos doigts dans la section de la charnière lorsque vous fermez vos lunettes 3D.** Le cas échéant, cela pourrait entraîner un risque de blessure.
  - Veuillez superviser vos enfants lors de l'utilisation de ce produit.

#### ■ Utilisation des lunettes 3D

- **Les parents/responsables doivent contrôler les habitudes visuelles des enfants afin d'éviter les périodes prolongées d'utilisation sans périodes de repos.**
- **Dans un contexte de visualisation commerciale et publique, une personne responsable doit respecter les précautions nécessaires et surveiller l'utilisateur des lunettes 3D.**
- **Veillez utiliser uniquement les lunettes 3D recommandées pour ce téléviseur.**
- **Utilisez uniquement les lunettes 3D pour son objet de visualisation du contenu 3D spécifié.**
- **Ne vous déplacez pas lorsque vous portez les lunettes 3D.** La zone aux alentours peut être sombre, ce qui peut entraîner une chute ou d'autres accidents qui peuvent causer des blessures.
- **Inspectez les lunettes 3D pour tout endommagement avant chaque utilisation.**

#### ■ Visualisation des images en 3D

- **Dans le cas où vous expérimentez des vertiges, une nausée ou quelconque autre malaise lorsque vous visualisez des images en 3D, veuillez arrêter l'utilisation et reposer vos yeux.**
  - Lorsque vous réglez l'effet en utilisant "Réglage de profondeur 3D", prenez en considération que les images 3D varient d'une personne à l'autre.
- **N'utilisez pas les lunettes 3D si elles sont craquelées ou cassées.**
- **Le contenu de visualisation en 3D comprend les disques Blu-ray, les émissions en 3D, etc., qui sont commercialement disponibles.**
- **Lorsque vous préparez votre propre contenu en 3D, assurez-vous qu'il soit correctement produit.**

## Avis de sécurité CEA pour les enfants

### AVERTISSEMENT

Les écrans plats ne sont pas toujours installés sur des supports de montage appropriés ou selon les recommandations du fabricant. Les écrans plats qui sont installés sur des commodes, bibliothèques, étagères, bureaux, haut-parleurs, coffres ou chariots peuvent tomber et causer des blessures graves, voire mortelles.

L'industrie des produits électroniques de consommation (dont Panasonic est membre) s'est engagée à rendre le divertissement à la maison agréable et sécuritaire. Afin de prévenir les risques d'accident, suivez les conseils de sécurité suivants :

#### OPTEZ POUR LA SÉCURITÉ :

- Il n'existe pas de guide unique. Suivez les recommandations du fabricant pour l'installation et l'emploi sécuritaire de votre écran plat.
- Lisez attentivement le manuel de l'utilisateur et assurez-vous de bien comprendre les instructions pour une utilisation appropriée de ce produit.
- Ne permettez pas aux enfants de grimper sur le mobilier et les téléviseurs ou de jouer avec ceux-ci.
- N'installez pas d'écran plat sur un meuble pouvant servir de marchepied tel un bureau à tiroirs.
- Gardez à l'esprit que les enfants peuvent s'exciter lorsqu'ils regardent la télévision, surtout sur des écrans plats « plus grands que nature ». Le téléviseur devrait être installé là où il ne peut être poussé, tiré ou basculé.
- Prenez soin de disposer les câbles ou les cordons d'alimentation de façon à ce qu'ils ne puissent être tirés ou agrippés par des enfants.

#### SUPPORT MURAUX : SI VOUS DÉCIDEZ DE FIXER VOTRE TÉLÉVISEUR À UN SUPPORT MURAL, IL FAUT TOUJOURS :

- Utiliser un support mural recommandé par le fabricant du téléviseur ou homologué par un organisme indépendant (tel que UL, CSA, ETL).
- Suivre les instructions fournies par les fabricants du téléviseur et du support mural.
- Communiquer avec votre détaillant et se renseigner sur une installation faite par un professionnel si vous avez des doutes sur votre capacité à installer votre téléviseur à écran plat de façon sécuritaire.
- S'assurer que le mur sur lequel vous installez le support est en mesure de l'accepter. Certains supports ne sont pas faits pour être installés sur des murs supportés par des poteaux d'acier ou des blocs de ciment. En cas de doute, communiquez avec un installateur professionnel.
- Pour installer ou retirer le téléviseur, il faut le concours de deux personnes. Les téléviseurs à écran plat peuvent être très lourds.

#### Panasonic recommande qu'un technicien qualifié procède à toute installation murale.

Pour plus de détails, reportez-vous à la page 4.

L'American Academy of Pediatrics (Académie américaine de pédiatrie) recommande de ne pas exposer les enfants de moins de deux ans aux médias. Pour plus de renseignements, consultez [www.aap.org](http://www.aap.org).

## Avis de la FCC et IC :

Cet équipement a été testé et déclaré conforme aux limitations d'un appareil numérique de Classe B, d'après la section 15 des normes FCC. Ces limitations sont conçues pour offrir un niveau de protection raisonnable contre les interférences nuisibles dans une zone résidentielle. Cet équipement produit, utilise et peut émettre une énergie de fréquence radio et, s'il n'est pas installé ni utilisé conformément aux instructions, il risque de causer des interférences nuisibles aux communications radio. Il n'y a toutefois aucune garantie que des interférences ne se produisent pas dans une installation en particulier. Si cet équipement cause des interférences gênantes pour la réception radio ou télévision, ce qui peut être aisément déterminé en l'éteignant puis en le rallumant, l'utilisateur est invité à prendre l'une ou plusieurs des mesures correctives suivantes:

- Réorientez ou déplacez l'antenne de réception.
- Augmentez la distance entre l'équipement et le récepteur.
- Branchez l'équipement dans une prise située sur un autre circuit que celui auquel est relié le récepteur.
- Si vous avez besoin d'aide, consultez le centre de service technique Panasonic ou un technicien radio-télévision expérimenté.

### Précautions FCC:

Pour assurer une conformité continue, suivez les instructions de ce manuel et utilisez uniquement un câble d'interface blindé lors de la connexion du téléviseur à des appareils périphériques. Tout changement ou modification non expressément approuvée par la partie responsable peut causer des interférences nuisibles et peut annuler l'autorité de l'utilisateur d'utiliser l'appareil.

### Avertissement concernant l'exposition au rayonnement RF de la FCC et Industrie Canada (IC) :

- Ce téléviseur comporte deux interfaces de transmission pour l'utilisation des seuls émetteurs approuvés : (1) adaptateur Askey USB Wi-Fi avec ID de la FCC : H8N-WLU5150/IC ID:1353A-WLU5150 ; (2) adaptateur USB Bluetooth Wistron NeWeb avec ID de la FCC : NKR-DBUBP207/ID de IC : 4441A-DBUBP207.
- Ces deux interfaces de transmission ne doivent être utilisées avec aucun autre émetteur sans fil sauf indication contraire lors de sa mise en marché. Les autres émetteurs sans fil de tierces parties n'ont pas été évalués sur le plan du risque d'exposition aux ondes électromagnétiques (RF) pour utilisation avec ce téléviseur et pourraient ne pas être conformes aux normes de la FCC et IC.
- Ces deux émetteurs sont conformes aux limites d'exposition aux rayonnements de la FCC et IC établies pour un environnement non contrôlé à des fins d'utilisation mobile à une distance d'au moins 20 cm (8 po) entre les émetteurs et le corps de l'utilisateur (sauf les extrémités : mains, poignets et pieds) dans les modes d'opération sans fil.

<Seulement pour Wi-Fi à condition que la transmission se fasse dans les fréquences entre 5,15 et 5,25 GHz>

En raison de son fonctionnement dans des fréquences allant de 5,15 GHz à 5,25 GHz, cet appareil doit être utilisé exclusivement à l'intérieur. La FCC et Industrie Canada exigent que cet appareil soit utilisé à l'intérieur dans les fréquences entre 5,15 GHz et 5,25 GHz afin de réduire le risque de générer des interférences nuisibles aux systèmes de téléphonie mobile satellitaires à canaux partagés. Les radars haute puissance sont désignés comme étant les principaux utilisateurs des bandes de fréquences allant de 5,25 GHz à 5,35 GHz et de 5,65 GHz à 5,85 GHz. Ces stations radar peuvent causer des interférences à cet appareil et/ou l'endommager.

Responsable:	Panasonic Corporation of North America One Panasonic Way, Secaucus, NJ 07094
Contact:	Panasonic Consumer Marketing Company of North America 1-877-95-VIERA (958-4372)
Courriel:	<a href="mailto:consumerproducts@panasonic.com">consumerproducts@panasonic.com</a>

Cet appareil est conforme à la section 15 des règlements de la FCC et aux normes RSS d'Industrie Canada.

Son utilisation est assujettie aux deux conditions suivantes :

(1) Cet appareil ne peut produire d'interférence et (2) cet appareil doit accepter toutes les interférences, y compris celles qui sont susceptibles de provoquer un fonctionnement indésirable.

### ■ À propos du réseau local sans fil intégré/Bluetooth

- Pour utiliser le réseau local sans fil intégré, un point d'accès doit avoir été obtenu.
- N'utilisez pas le réseau local sans fil intégré pour vous relier à un réseau sans fil (SSID\*) pour lequel vous ne détenez pas de droits d'utilisation. De tels réseaux peuvent figurer sur la liste de résultats d'une recherche de réseaux. Toutefois, leur utilisation pourrait être considérée comme étant le fait d'un accès illégal.
- Assurez-vous que le point d'accès prend en charge WPS\*2.  
(S'il ne prend pas en charge WPS, la clé de cryptage du point d'accès est requise lors de la configuration des paramètres.)
- Suivez les instructions de l'écran d'installation du point d'accès et configurez les paramètres de sécurité adéquats.  
Pour obtenir de plus amples renseignements sur la manière de configurer un point d'accès, veuillez consulter le mode d'emploi du point d'accès.
- Pour le réseau sans fil reliant le réseau local sans fil intégré et le point d'accès, nous vous recommandons d'utiliser le protocole 11n (5 GHz). Il est également possible de communiquer avec 11a, 11b, et 11g (2,4 GHz), mais il est possible que la vitesse de communication ralentisse.
- Si vous changez le réseau sans fil du point d'accès, il est possible que les périphériques qui pouvaient se connecter au réseau local sans fil ne soient plus en mesure de le faire.
- Les données transmises et captées sur ondes radio peuvent être interceptées et compromises.
- Dans la mesure du possible, maintenez ces périphériques à bonne distance du téléviseur :  
réseau local sans fil, four à micro-ondes et autres dispositifs utilisant les signaux à 2,4 GHz et 5 GHz. Dans le cas contraire, le téléviseur pourrait connaître des défaillances, comme un dysfonctionnement dû à l'interférence des ondes radioélectriques.
- Si du bruit survient en raison d'électricité statique, etc., le téléviseur pourrait cesser de fonctionner en vue de protéger les dispositifs. Le cas échéant, mettez le téléviseur hors marche au moyen de son interrupteur, puis remettez-le en marche.

\*1 SSID est un nom identifiant un réseau sans fil.

\*2 WPS : Installation protégée par technologie Wi-Fi



# Accessoires/Accessoires en option

## Accessoires

Vérifiez que les accessoires et les éléments ci-dessous sont bien inclus en cochant leur case.

### Accessoires

- Télécommande  
● N2QAYB000703



- Piles pour la télécommande (2)  
● Format AA



- Serre-câble

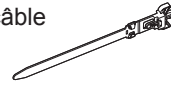

- Cordon d'alimentation

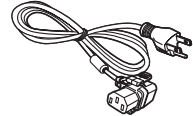

- Piédestal

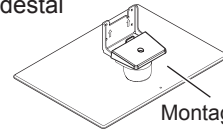

Montage (p. 9)

- Manuel d'utilisation  
 Guide de mise en route rapide  
 Sécurité des enfants

- Adaptateur composant/AV  
(p. 11)  
● K2KYYYY00199

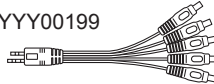

### Accessoires en option

Communiquez avec un détaillant Panasonic pour vous procurer les accessoires en option recommandés. Pour de plus amples renseignements, reportez-vous à la notice d'installation des accessoires.

#### Lunettes 3D

(Type rechargeable)

- TY-ER3D4S  
● TY-ER3D4M

- Utilisez des lunettes 3D Panasonic prenant en charge la technologie sans fil Bluetooth.
- Les renseignements sur le produit (numéro de modèle et date de mise en marché) sont sous réserve de modifications.
- Pour plus de renseignements concernant ce produit (États-Unis) [http:// www.panasonic.com](http://www.panasonic.com) (Canada) [http:// panasonic.ca](http://panasonic.ca) (Site global) [http:// panasonic.net/avc/viera/3d/](http://panasonic.net/avc/viera/3d/)

#### Caméra de communication

- TY-CC20W

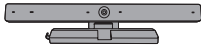

- Cette caméra de communication peut être utilisée avec VIERA Connect.
- Il est recommandé de raccorder la caméra de communication directement à la prise USB 2 du téléviseur.
- Pour de plus amples détails, veuillez lire le manuel afférent à la caméra de communication.

#### Support de montage mural

- TY-WK4P1RW (pour 50 po)

L'angle du support de montage mural pour ce téléviseur peut être réglé à différentes inclinaisons: "zéro (position verticale)", "5 degrés" et "10 degrés".

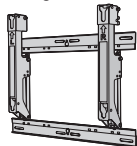

- TY-WK5P1RW (pour 55/60 po)

L'angle du support de montage mural pour ce téléviseur peut être réglé à différentes inclinaisons: "zéro (position verticale)", "5 degrés", "10 degrés", "15 degrés" et "20 degrés".

Panneau arrière du téléviseur

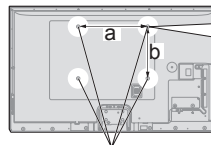

Trous pour l'installation du support de montage mural

- a: 400 mm (15,7 po) (50 po)  
500 mm (19,7 po) (55/60 po)  
b: 300 mm (11,8 po)

Vis pour fixation du téléviseur au support de montage mural (non fournies avec le téléviseur)

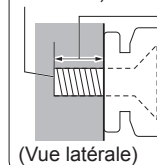

Longueur de la vis:  
minimum de  
10,0 mm (0,39 po) (50/55 po)  
17,0 mm (0,67 po) (60 po)  
maximum de  
16,0 mm (0,63 po) (50/55 po)  
23,0 mm (0,91 po) (60 po)

#### Avertissement

- Afin de maintenir le haut rendement et le fonctionnement sûr de l'appareil, confiez au revendeur ou à un entrepreneur agréé la tâche de fixer le support de montage mural.
- Lisez attentivement les instructions accompagnant les accessoires en option et assurez-vous de prendre toutes les mesures qui s'imposent pour éviter que l'appareil ne bascule.
- Manipulez le téléviseur avec le plus grand soin lors de son installation; un choc ou des tensions indues pourrait l'endommager.
- Installez le support mural avec le plus grand soin. Assurez-vous qu'il n'y a aucun fil électrique ni tuyau dans le mur avant d'installer le support mural.
- Lors de l'utilisation d'un support à angle, assurez-vous qu'il y a assez d'espace afin que les câbles de raccordement ne soient pas coincés contre le mur lors de l'inclinaison avant du téléviseur.
- Pour des raisons de sécurité, retirez les téléviseurs de leur support mural lorsqu'ils ne sont plus utilisés.

# Fixation du téléviseur sur le piédestal

## Montage du piédestal

- ① Insérez les parties en saillie du col fermement dans la base.
- ② Retournez la base et fixez le col solidement avec les vis de montage. (pour le modèle de 50 po : 3 vis, pour le modèle de 55 po : 4 vis)
  - Ne tenez pas la base par le col lorsque vous la retournez.

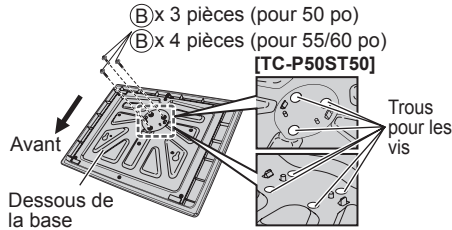
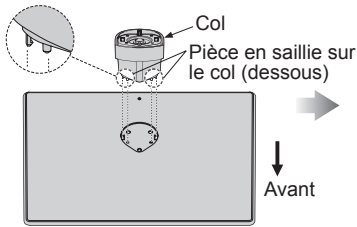

- ③ Placez le support sur les parties en saillie du col. Assurez-vous que le support est ancré avant de le visser. Fixez-le de façon sécuritaire avec les vis de montage. (4 vis)
- ④ Placez le couvercle et fixez-le de façon sécuritaire avec les vis de montage.

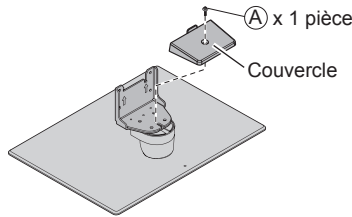
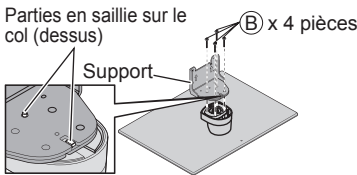

## Installation

- Serrez les vis de montage (A) (4 vis au total), d'abord légèrement, puis fermement afin qu'elles soient solidement fixées.

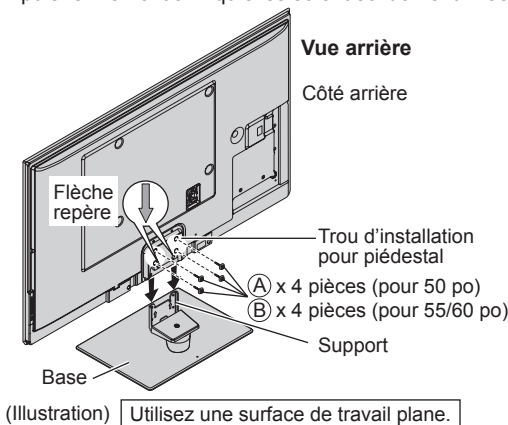

## Accessoires

### Vis de montage

- (A)
    - XYN4+F10FNK (noir) taille (M4 x 10) (pour 50 po (5), pour 55/60 po (1))
  - (B)
    - XYN5+F16FN (argent) taille (M5 x 16) (pour 50 po (7), pour 55/60 po (12))
- Support (1)
- TBL5ZA3157 (pour 50 po)
  - TBL5ZA3200 (pour 55/60 po)



### Col (1)

- TXFBL5Z0063 (pour 50 po)
- TXFBL5Z0064 (pour 55/60 po)



### Couvercle (1)

- TXFBL5Z0049 (pour 50 po)
- TXFBL5Z0056 (pour 55/60 po)



- Le couvercle est dans le sac avec le manuel d'utilisation.

### Base (1)

- TBL5ZX0311 (pour 50 po)
- TBL5ZX0344 (pour 55 po)
- TBL5ZX0378 (pour 60 po)



## Retrait du piédestal du téléviseur

Assurez-vous de retirer le piédestal de la manière suivante lorsque vous utilisez le support d'installation murale ou réemballez le téléviseur.

- ① Retirez les vis de montage (A) (pour 50 po)/(B) (pour 55 po) du téléviseur.
- ② Soulevez le téléviseur du piédestal.
- ③ Enlevez la vis de montage (A) du couvercle.
- ④ Retirez le couvercle.
- ⑤ Enlevez les vis de montage (B) du support.
- ⑥ Enlevez les vis de montage (B) du dessous de la base et retirez le col.

## Avertissement

### Ne démontez ni ne modifiez le piédestal.

- Cela pourrait faire basculer l'appareil et l'endommager ou blesser quelqu'un.

## Mises en garde

### N'utilisez que le piédestal fourni avec ce téléviseur.

- Sinon, l'appareil pourrait tomber et être abîmé, ce qui pourrait causer des blessures.

### N'utilisez pas le piédestal s'il est tordu ou endommagé.

- Si vous utilisez le piédestal alors qu'il est rompu, il risque d'être endommagé encore davantage, et vous risqueriez de vous blesser. Adressez-vous dès que possible à votre détaillant Panasonic.

### Lors de l'installation, veillez à bien serrer toutes les vis.

- Si vous ne serrez pas suffisamment les vis lors du montage, le piédestal ne sera pas assez solide pour supporter le téléviseur à plasma, et il risquerait de tomber et d'être endommagé, ce qui pourrait causer des blessures.

### Lors du retrait du piédestal, n'enlevez pas ce dernier selon une autre méthode que celle indiquée. (ci-dessus)

- Sinon, le téléviseur ou le piédestal pourrait basculer et être endommagé, ce qui pourrait causer des blessures.

## Emplacement

Ajustez l'écran à plasma à l'angle désiré.

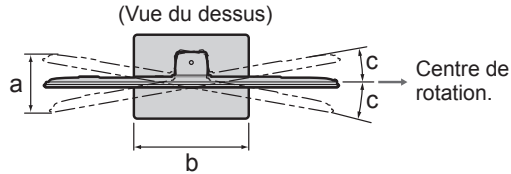

- TC-P50ST50  
a: 231 mm (9,1 po)  
b: 460 mm (18,2 po)  
c: 10°

### Remarques

- Assurez-vous que le piédestal ne dépasse pas la bordure de la base même si le téléviseur pivote sur l'entière portée de la rotation.
- Ne placez ni mains ni objets à l'intérieur de la portée de la rotation.

## Raccordement du cordon d'alimentation

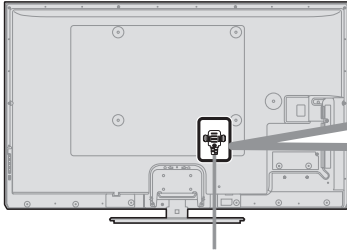

### Pour fixer

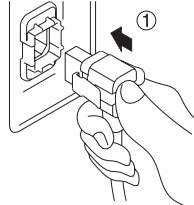

Insérez la fiche à fond, jusqu'à ce que les languettes se mettent en place des deux côtés avec un léger bruit sec.

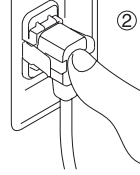

### Pour retirer

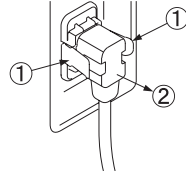

Continuez à appuyer des deux côtés jusqu'à ce qu'un bruit sec se fasse entendre et tirez.

## Mise en place des piles de la télécommande

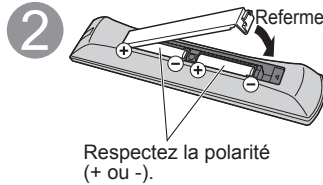
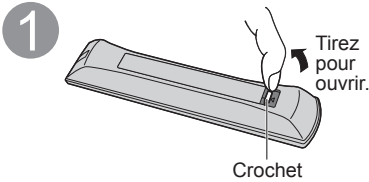

### Mises en garde

- L'installation incorrecte des piles peut entraîner une fuite de l'électrolyte provoquant la corrosion de la télécommande.
- N'utilisez pas à la fois une pile neuve et une pile usagée.
- N'utilisez pas en même temps deux types de piles (par exemple, une pile au carbone zinc et une pile alcaline).
- N'utilisez pas de piles rechargeables (Ni-Cd).
- Ne démontez pas et ne chauffez pas les piles.

# Connexions

## Panneaux de raccordement

### Panneau arrière du téléviseur

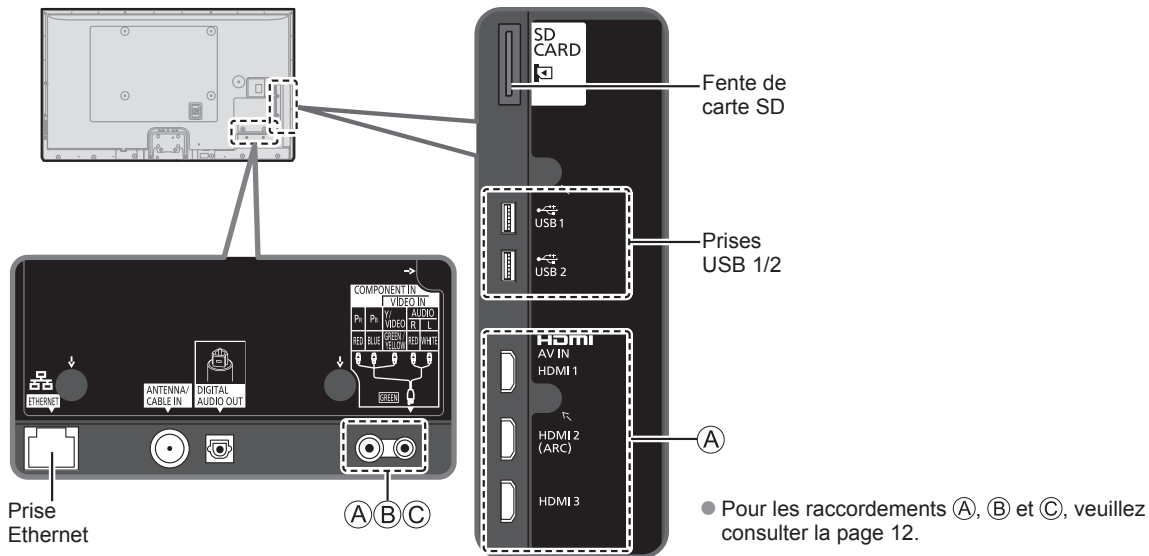

## Raccordement d'une antenne ou de la câblodistribution

### Panneau arrière du téléviseur

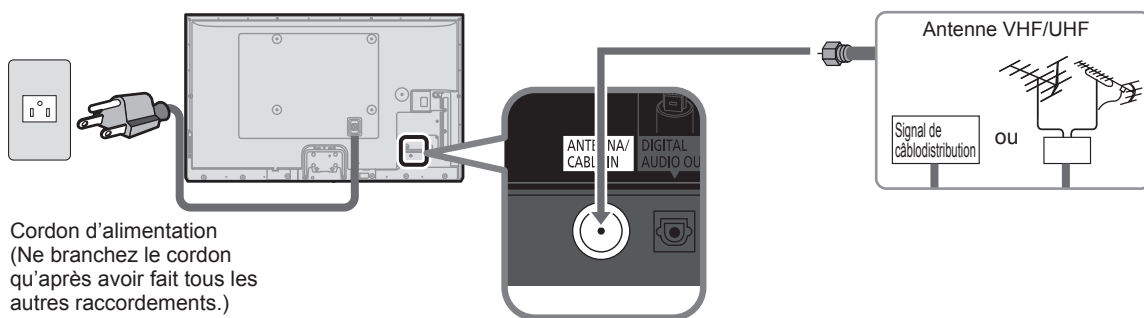

### Antenne VHF/UHF

- NTSC (National Television System Committee) :
  - ATSC (Advanced Television Systems Committee) :
- Normes pour la télévision numérique, y compris la télévision haute définition (TVHD), la télévision à définition standard (TVDS), la distribution de données, le rendu ambiophonique multicanal et la télévision interactive.

### Câblodistribution

- Il est nécessaire d'être abonné à un service de câblodistribution pour capter les émissions diffusées sur le câble.
- Il pourrait être nécessaire d'être abonné à un service de câblodistribution en haute définition (HD) pour pouvoir profiter des émissions diffusées en HD.

La connexion pour la réception en haute définition peut se faire au moyen d'un câble HDMI ou composante vidéo. (p. 12)

### Remarques

- Si un câbosélecteur est utilisé, l'équipement externe ainsi que les câbles vidéo illustrés dans le présent manuel ne sont pas fournis avec le téléviseur.
- Lorsque vous débranchez le cordon d'alimentation, assurez-vous de le débrancher d'abord de la prise secteur.
- Pour de plus amples renseignements, visitez: [www.panasonic.ca](http://www.panasonic.ca)

## Supérieur ① Bornes HDMI

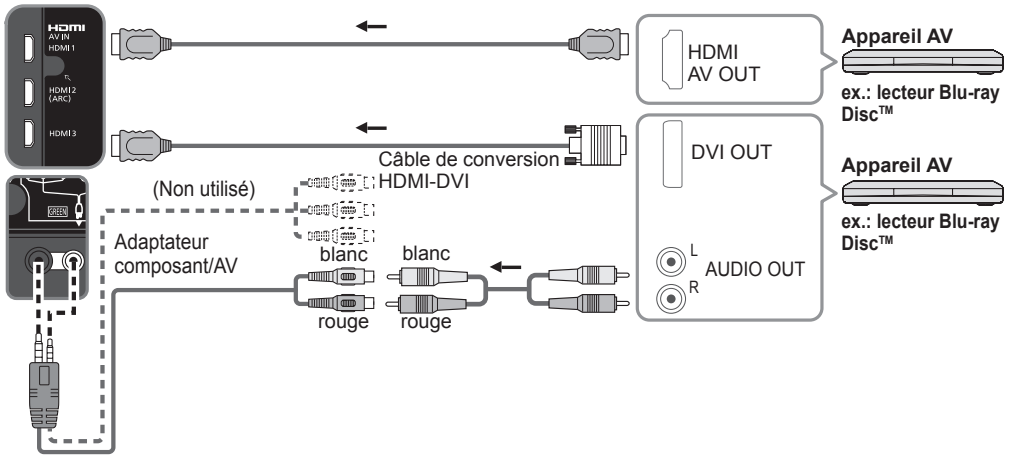

## Moyen ② Prises COMPONENT

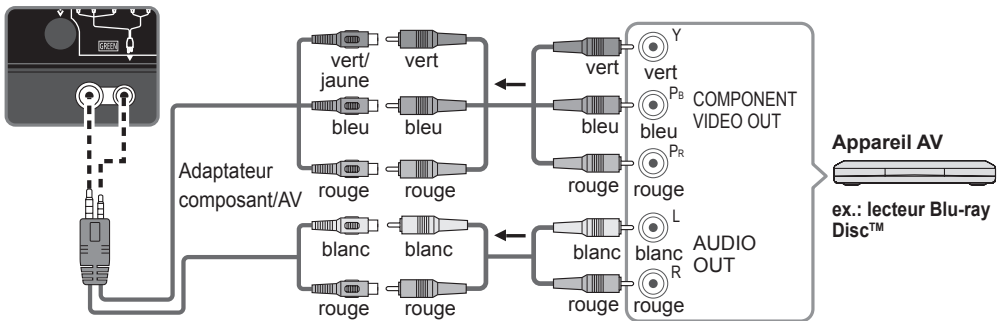

## De base (non HD) ③ Prises COMPOSITE

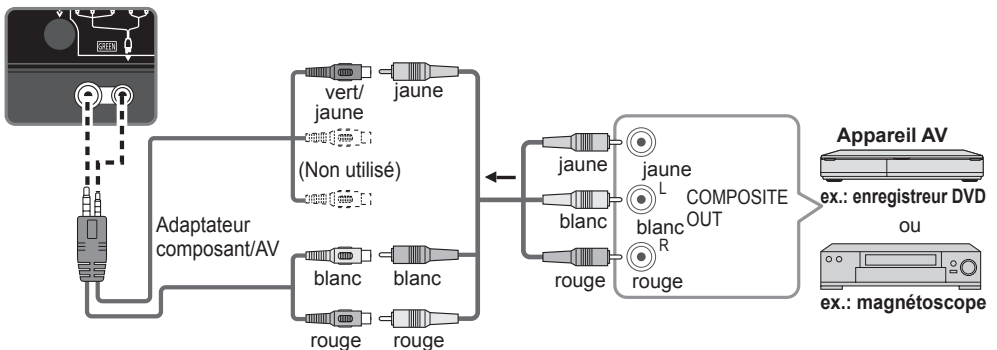

### Remarques

- Dans certains cas, selon le type de câble ou l'appareil, le raccordement pourrait ne pas être possible.
  - La prise verte/jaune est partagée par les raccordements aux prises COMPONENT et COMPOSITE (VIDEO IN).
- Lors d'un raccordement à la prise COMPOSITE (VIDEO IN) le connecteur jaune (Vidéo) devrait être inséré dans la prise verte/jaune.

### Sélection d'entrée:



(Pour de plus amples informations, reportez-vous à l'aide électronique (p. 17).)

## Raccordement audio

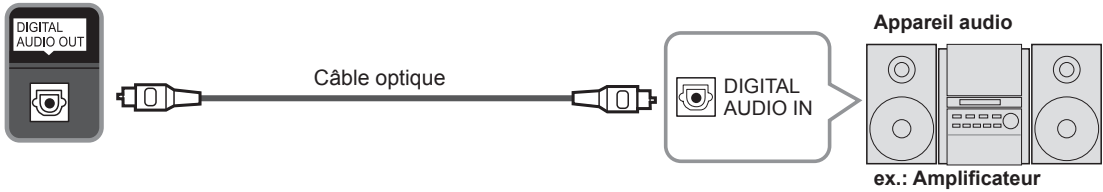

## Instructions d'assemblage des câbles

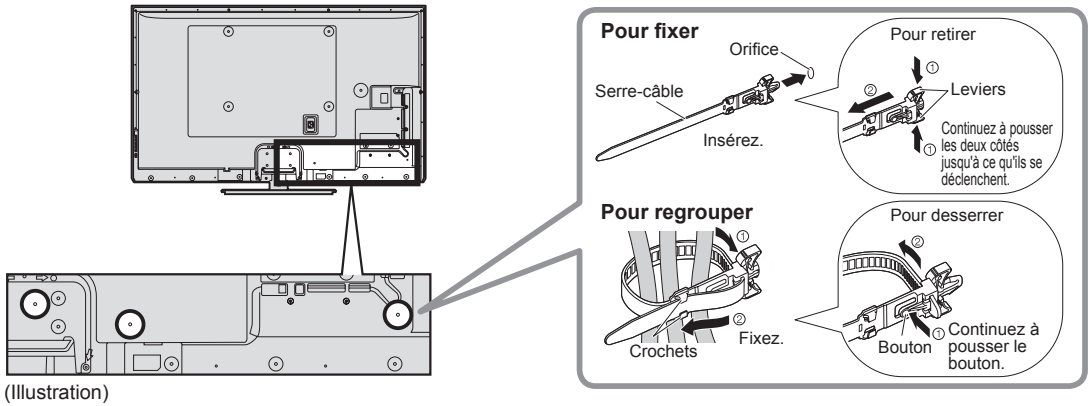

(Illustration)

- Ne joignez pas le câble d'antenne et le cordon d'alimentation (cela pourrait causer une distorsion de l'image).
- Attachez les câbles avec le serre-câble au besoin.
- En cas d'utilisation des options, consultez le manuel d'assemblage des options pour fixer les câbles.

# Emplacement des commandes

## Emplacement des commandes/voyants

### Panneau avant du téléviseur

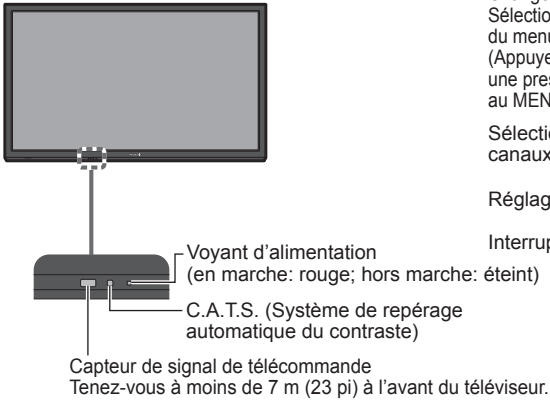

Change le mode d'entrée. Sélectionne les rubriques du menu et du sous-menu. (Appuyez et maintenez une pression pour accéder au MENU.)

Sélectionne les canaux en séquence.

Réglage du volume

Interrupteur

### Panneau arrière du téléviseur

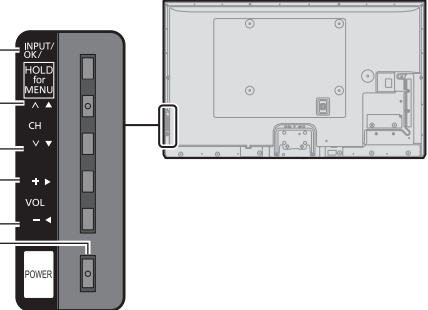

- Une illustration du panneau des commandes s'affiche à l'écran lors de son utilisation.

### Remarques

- Tant que le cordon d'alimentation est branché, le téléviseur consomme un peu d'énergie.
- Ne placez aucun objet entre le capteur de signal de la télécommande sur le téléviseur et la télécommande.

## Télécommande

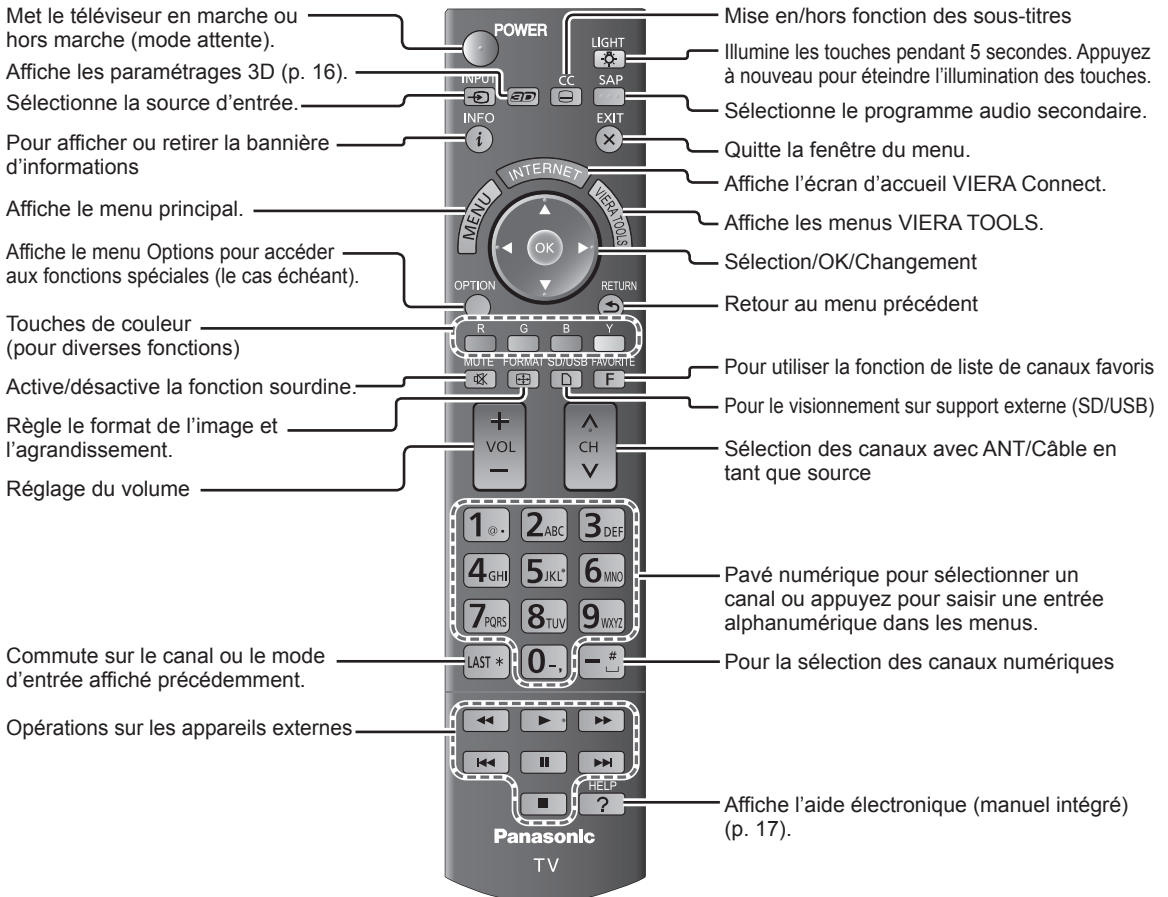

# Réglage initial

L'écran de réglage initial s'affiche uniquement lorsque le téléviseur est mis en marche pour la première fois après que le cordon d'alimentation ait été branché dans la prise de courant et lorsque "Contact auto" est réglé sur "HF".

(Appuyez sur **MENU** --> **Réglage** --> **Réglage évolué** --> **Contact auto**)



1

**Appuyez sur la touche POWER pour mettre le téléviseur en marche.**

(Télé) (Télécommande)



2

**Configurez les rubriques suivantes.**

- **Sélectionnez la langue d'affichage.**
- **Sélectionnez votre pays.**
- **Sélectionnez votre mode de visionnement.**  
(Assurez-vous de sélectionner le mode "Usage à domicile".)  
Si vous sélectionnez "Démonstration en magasin" par erreur, l'écran de confirmation s'affichera.  
Pour afficher de nouveau l'écran "Réglage du mode de visionnement", effectuez une des étapes suivantes pour sélectionner "Usage à domicile".:
  - Appuyez et maintenez enfoncée la touche "POWER" sur le panneau arrière pendant au moins 5 secondes.
  - Débranchez le cordon d'alimentation pendant 30 secondes et rebranchez-le.
- **Réglage ANT/Câble**  
Sélectionnez et effectuez les réglages selon votre configuration ANT/ Câble.  
Sélectionnez "Oui" à l'écran de confirmation pour démarrer le balayage. Une fois le balayage terminé, appuyez sur OK pour continuer.
- **Identifiez les prises du téléviseur pour une reconnaissance facile.**  
Pour nommer chaque entrée, suivez les instructions à l'écran. Cela fait, sélectionnez SUIVANT, puis appuyez sur OK pour passer à l'étape suivante.
- **Effectuez le réglage du réseau.**  
Sélectionnez le type de réseau et sélectionnez le mode de configuration. Si vous sélectionnez "Sans fil (WiFi)", démarrez "Réglages du réseau sans fil". Sélectionnez "Automatique" ou effectuez le réglage "Manuel", démarrez le test de connexion.  
Lorsque le réglage du réseau est complété avec succès, un écran de fin d'exécution est affiché.
- **Réglez l'horloge.**  
Sélectionnez le mode de réglage de l'horloge et effectuez les autres réglages.  
Lors de la sélection de "Auto", l'horloge est réglée automatiquement selon le fuseau horaire et l'heure d'été.

3

**Terminez le réglage initial.**

L'écran de fin d'exécution est affiché.

**Le réglage initial peut être effectué à nouveau.**

- Appuyez sur **MENU** --> **Réglage** --> **Réglage initial**

Pour regarder la télévision à partir d'un câblosélecteur, récepteur de télévision par satellite ou toute autre source (DVD, DVR, console de jeux, etc.), appuyez sur la touche INPUT et sélectionnez la source appropriée.



# Visionnement d'images 3D sur téléviseur

## Précautions à prendre pour le visionnement des images 3D

### ■ Précautions à prendre lors du visionnement

- Évitez d'utiliser des appareils qui émettent de puissants signaux électromagnétiques (comme les cellulaires ou les émetteurs-récepteurs personnels) près des lunettes 3D. Le non-respect de cette consigne pourrait occasionner un mauvais fonctionnement des lunettes 3D.
- Si les lunettes 3D sont portées dans une pièce où il y a des lampes fluorescentes (50 Hz), la lumière de la pièce vacillera. Dans ce cas, couvrez ou éteignez les lampes fluorescentes lors du port des lunettes 3D.
- Ajustez correctement les lunettes 3D. Les images 3D n'apparaîtront pas correctement si les lunettes 3D sont portées à l'envers ou du mauvais côté.

### ■ Pour un visionnement sécuritaire

- Placez-vous à une distance représentant 3 fois la diagonale de votre écran.  
Distance recommandée:  
Pour un téléviseur de 50 po, 1,9 m (6,23 pi) ou plus.  
Pour un téléviseur de 55 po, 2,1 m (6,89 pi) ou plus.  
Pour un téléviseur de 60 po, 2,3 m (7,55 pi) ou plus.  
Lorsque la partie supérieure et inférieure de l'écran est noircie, par exemple lors d'un film, effectuez le visionnement à une distance trois fois supérieure à la hauteur de l'image réelle. (La distance est ainsi raccourcie par rapport à celle recommandée plus haut.)
- Enlevez les lunettes 3D en cas de sensation cutanée anormale.  
En de rares occasions, la peinture ou les matériaux utilisés pour les lunettes 3D peuvent causer des réactions allergiques.
- Enlevez les lunettes 3D si vous avez des rougeurs ou ressentez de la douleur ou des démangeaisons sur le nez ou les tempes. Ces effets causés par le port prolongé peuvent causer un malaise chez l'utilisateur.
- Utilisez les lunettes 3D dans des endroits sans interférence de la part des signaux Bluetooth® provenant d'autres appareils.

## Visionnement d'images 3D

Les contenus suivants peuvent être visionnés sur ce téléviseur :

- Disque Blu-ray 3D, lu sur un lecteur/enregistreur Blu-ray compatible avec la 3D, connecté au moyen d'un câble HDMI.
- Émission de télévision diffusée en 3D.
- Lors de la lecture d'images fixes ou animées enregistrées au format 3D au moyen d'un appareil photo LUMIX/caméscope.
- Jeu 3D piloté par une console de jeux compatible avec la 3D, connectée au moyen d'un câble HDMI.

Accessoires en option (p. 8)

\* Pour plus de renseignements sur l'utilisation des lunettes 3D (touche POWER, accessoires et procédure d'enregistrement, etc.), reportez-vous aux manuels d'utilisation des lunettes achetées. Le visionnement en 3D varie selon le type de lunettes 3D utilisées.

1

### Utilisation des lunettes 3D

- ① Mettez les lunettes 3D en marche.
- ② Assurez-vous que l'enregistrement est terminé.
- ③ Mettez les lunettes 3D.

2

### Visionnement d'images 3D

Lorsque l'entrée HDMI reçoit des informations pour lesquelles le mode 3D est détecté, les images 3D sont automatiquement affichées en fonction du signal capté.  
Si les images 3D ne sont pas adéquatement affichées ou si elles provoquent un malaise, il est possible de faire le réglage avec "Sélection de format 3D" ou "Réglages 3D".

- Changement du mode d'affichage 3D ↔ 2D, Réglages 3D.

3

### Après l'utilisation

- ① Mettez les lunettes 3D hors marche.
- ② Après l'utilisation, rangez les lunettes 3D dans l'étui.

## Changement du mode d'affichage 3D ↔ 2D

### ■ Commutation du mode d'affichage 3D ↔ 2D (mode automatique)

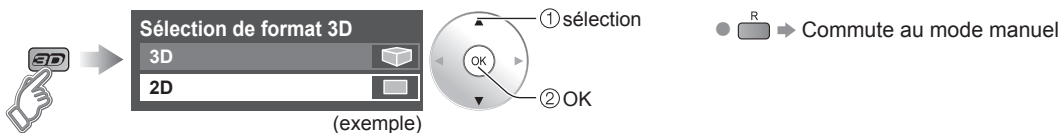

# Utilisation de l'aide électronique (manuel intégré)

L'aide électronique (manuel intégré) vous guide dans l'apprentissage des diverses fonctions du téléviseur en appuyant sur la touche HELP.

## 1 Affichez l'aide électronique.



[Écran principal]

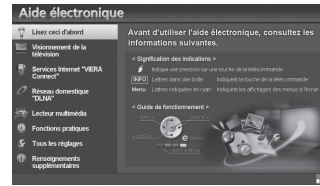

Lorsque vous accédez à nouveau à l'aide électronique après avoir quitté, l'écran de confirmation affiché apparaît lors de la syntonisation sur le téléviseur. Vous pouvez sélectionner "Écran principal" ou "Dernière page".



- Une icône d'aide électronique est également disponible sur VIERA TOOLS.

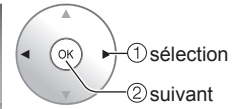

## 2 Sélectionnez la page désirée à partir du menu.

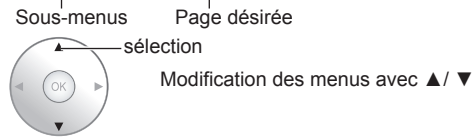
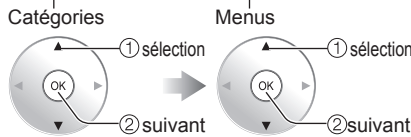
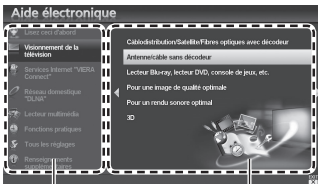

RETURN → Pour retourner au menu/niveau précédent

EXIT → Pour quitter l'aide électronique

## 3 Consultez l'aide électronique.

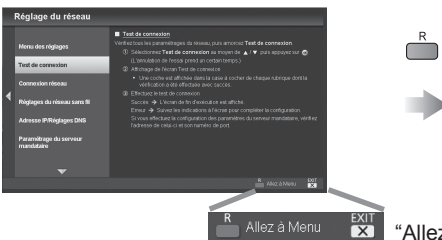

Affichage du menu correspondant à la page d'explication après avoir quitté l'aide électronique.

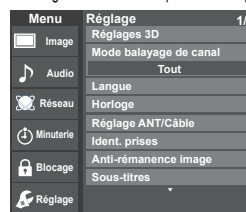

"Aller à Menu" est disponible selon la situation ou l'état.

# Foire aux questions (FAQ)

## Questions

**Pourquoi la télécommande ne fonctionne-t-elle pas?**

**Pourquoi n'y a-t-il pas d'image ou seulement un écran bleu, noir ou brouillé?**

**Pourquoi n'y a-t-il pas d'image à l'écran et le voyant d'alimentation clignote-t-il?**

**Comment procéder pour afficher l'aide électronique (manuel intégré).**

## Réponses

- Vérifiez l'état des piles et assurez-vous qu'elles soient du même type et que la polarité (+, -) a été respectée.
- Pour piloter les fonctions d'autres appareils, tel le changement de canal sur un câblesélecteur ou un récepteur de télévision par satellite ou encore un lecteur Blu-ray d'une marque autre que Panasonic, utilisez la télécommande fournie avec l'appareil en question.

- Vérifiez que le cordon d'alimentation est branché et que le téléviseur est en marche (le voyant à DEL rouge sur le panneau avant devrait être allumé; il ne devrait pas clignoter).
- Appuyez sur la touche INPUT de la télécommande pour sélectionner la source appropriée.
- Vérifiez que toutes les connexions sont adéquates et sûres.
- Si une source vidéo externe est utilisée, tel un câblesélecteur/récepteur de télévision par satellite ou un lecteur DVD, vérifiez que l'appareil est en marche et fonctionne correctement.
- Appuyez sur MENU sur la télécommande. Si le menu est affiché, le téléviseur fonctionne correctement; vérifiez à nouveau les étapes précédentes.

- Le téléviseur s'est automatiquement mis hors marche par mesure de protection. Débranchez le téléviseur pendant quelques minutes, puis rebranchez-le. Il pourrait y avoir eu une surtension temporaire sur le secteur; le problème pourrait avoir été résolu. Si le témoin se remet à clignoter, composez le 1-877-95-VIERA (Etats-Unis) ou 1-866-330-0014 (Canada).

- Appuyez sur la touche HELP de la télécommande pour afficher l'aide électronique. (p. 17)

# Entretien et nettoyage

**Débranchez d'abord le cordon d'alimentation de la prise de courant.**

## Panneau d'affichage

L'avant du panneau d'affichage a reçu un traitement spécial. Essayez soigneusement la surface du panneau en utilisant seulement un chiffon doux sans peluche.

- Si la surface est particulièrement sale, après avoir retiré la poussière, trempez un chiffon doux non pelucheux dans un détergent liquide doux (1 part de détergent liquide pour 100 parts d'eau), puis essorez le chiffon pour retirer l'excès de liquide. Utilisez ce chiffon pour essuyer la surface du panneau d'affichage, puis essuyez-la avec un chiffon sec du même type jusqu'à ce qu'elle soit complètement sèche.
- Ne rayez pas ou ne cognez pas la surface du panneau avec les ongles ou un objet rigide, sinon vous abîmerez la surface. En outre, évitez tout contact avec des produits volatils tels que des insecticides à vaporiser, des solvants ou des diluants, sinon le fini de la surface sera abîmé.

## Coffret

Si le coffret est sale, essayez-le avec un chiffon doux et sec.

- Si le coffret est très sale, trempez le chiffon dans de l'eau additionnée d'un peu de détergent liquide doux, puis essorez le chiffon bien à fond. Utilisez ce chiffon pour essuyer le coffret, puis essuyez-le avec un chiffon sec.
- Veillez à ce que le détergent liquide n'entre pas en contact direct avec la surface du téléviseur à plasma. Si des gouttes d'eau pénètrent dans l'appareil, des anomalies de fonctionnement se produiront.
- Évitez tout contact avec des produits volatils tels que des insecticides à vaporiser, des solvants ou des diluants, sinon la surface du coffret pourra être abîmée ou le revêtement s'écaillera.
- Ne laissez pas le téléviseur trop longtemps en contact avec des articles en caoutchouc ou en PVC.

## Piédestal

- Nettoyage  
Essayez les surfaces avec un chiffon doux et sec. Si le piédestal est très sale, nettoyez-le à l'aide d'un chiffon imprégné d'une solution légère de détergent liquide doux, puis essuyez avec un chiffon sec.  
N'utilisez pas de produits tels que des solvants, des diluants ou de la cire ménagère pour le nettoyage, car ces produits risquent d'abîmer le revêtement du piédestal. (Si vous utilisez un chiffon traité chimiquement, suivez la notice d'utilisation du chiffon.)
- Ne fixez pas de ruban adhésif ou d'étiquettes, car ils risquent de salir la surface du piédestal. Ne le laissez pas en contact prolongé avec des produits en caoutchouc ou en vinyle ou similaire. (Ceci pourrait le détériorer.)

## Fiche du cordon d'alimentation

Nettoyez régulièrement la fiche du cordon d'alimentation. (L'accumulation de poussière et d'humidité peut entraîner un risque d'incendie ou de choc électrique.)

Panasonic ne garantit pas le fonctionnement et la performance d'équipement périphérique en provenance d'autres fabricants et décline toute obligation ou tout dommage causé par l'utilisation de tel équipement périphérique.

# Spécifications

		TC-P50ST50	TC-P55ST50	TC-P60ST50
<b>Alimentation</b>		120 V c.a., 60 Hz		
<b>Consommation de courant (Nominale/En attente)</b>		383 W / 0,2 W	390 W / 0,2 W	390 W / 0,2 W
<b>Panneau d'affichage</b>	<b>Type de panneau</b>	Panneau de l'écran à plasma		
	<b>Taille de l'écran</b>	50 po (49,9 po en diagonale)	55 po (55,1 po en diagonale)	60 po (60,1 po en diagonale)
	<b>L × H × diagonale</b>	1 105 mm × 622 mm × 1 268 mm (43,5 po × 24,4 po × 49,9 po)	1 221 mm × 686 mm × 1 401 mm (48,0 po × 27,0 po × 55,1 po)	1 330 mm × 748 mm × 1 526 mm (52,3 po × 29,4 po × 60,1 po)
	<b>Nombre de pixels</b>	1 920 × 1 080		
<b>Sortie des haut-parleurs</b>		18 W [4 W + 4 W + 10 W] (D.H.T. de 10 %)		
<b>Nombre de canaux (Numérique/Analogique)</b>		VHF/ UHF: 2 - 69, Câblodistribution: 1 - 135		
<b>Conditions de fonctionnement</b>		Température: 0 °C à 40 °C (32 °F à 104 °F) Humidité relative: 20 % à 80 % (sans condensation)		
<b>Prises de connexion</b>	<b>VIDEO IN</b>	Prise RCA (VIDEO, AUDIO-L, AUDIO-R)		
	<b>COMPONENT IN</b>	Prise RCA (Y, P <sup>B</sup> , P <sup>R</sup> , AUDIO-L, AUDIO-R)		
	<b>HDMI IN 1/2/3</b>	Connecteur HDMI de type A (Prend en charge la fonction "HDAVI Control 5")		
	<b>USB 1/2</b>	USB 2.0 Connecteur de type A		
	<b>DIGITAL AUDIO OUT</b>	PCM / Dolby Digital, Fibre optique		
	<b>Autres</b>	Fente de carte SD, ETHERNET (10BASE-T/100BASE-TX)		
<b>Dimensions</b>	<b>Avec piédestal (L × H × P)</b>	1 180 mm × 757 mm × 335 mm (46,5 po × 29,8 po × 13,2 po)	1 295 mm × 823 mm × 357 mm (51,0 po × 32,5 po × 14,1 po)	1 405 mm × 885 mm × 387 mm (55,3 po × 34,9 po × 15,3 po)
	<b>Téléviseur seulement (L × H × P)</b>	1 180 mm × 709 mm × 44 mm (50 mm) (46,5 po × 28,0 po × 1,8 po (2,0 po))	1 295 mm × 774 mm × 44 mm (50 mm) (51,0 po × 30,5 po × 1,8 po (2,0 po))	1 405 mm × 836 mm × 52 mm (55,3 po × 32,9 po × 2,1 po)
<b>Poids</b>	<b>Avec piédestal</b>	27,0 kg (59,6 lb)	32,5 kg (71,7 lb)	38,0 kg (83,8 lb)
	<b>Téléviseur seulement</b>	23,0 kg (50,8 lb)	28,0 kg (61,8 lb)	33,0 kg (72,8 lb)

## Réseau local sans fil

<b>Conformité aux normes et plage de fréquences</b> *1, *2	IEEE 802.11a/n : 5,15 GHz - 5,35 GHz, 5,47 GHz - 5,85 GHz IEEE 802.11b/g/n : 2,400 GHz - 2,4835 GHz
<b>Mode d'accès</b>	Mode infrastructure
<b>Sécurité</b>	WPA2-PSK (TKIP/AES) WPA-PSK (TKIP/AES) WEP (64 bits/128 bits)

\*1 La fréquence et le canal varient selon le pays.

\*2 802.11b/g/n CH1 ~ CH11 Pour utilisation aux États-Unis et au Canada.

## Bluetooth

<b>Conformité aux normes</b>	Bluetooth® 3.0
<b>Bandes de fréquences</b>	2,402 GHz - 2,480 GHz

- Utilisez des lunettes 3D Panasonic prenant en charge la technologie sans fil Bluetooth.

### Remarque

- La conception et les spécifications sont sous réserve de modifications. Le poids et les dimensions sont approximatifs.

# Garantie limitée

**Panasonic Canada Inc.**  
5770, Ambler Drive, Mississauga (Ontario) L4W 2T3

## PRODUIT PANASONIC – GARANTIE LIMITÉE

Panasonic Canada Inc. garantit que ce produit est exempt de défauts de matériaux et de main-d'œuvre dans un contexte d'utilisation normale pendant la période indiquée ci-après à compter de la date d'achat original et, dans l'éventualité d'une défectuosité, accepte, à sa discrétion, de (a) réparer le produit avec des pièces neuves ou remises à neuf, (b) remplacer le produit par un produit neuf ou remis à neuf d'une valeur équivalente ou (c) rembourser le prix d'achat. La décision de réparer, remplacer ou rembourser appartient à Panasonic Canada Inc.

Téléviseurs Viera (42 po et plus)	Service à domicile	Un (1) an, pièces (y compris l'écran) et main-d'œuvre
Téléviseurs Viera (moins de 42 po)	Service en atelier	Un (1) an, pièces (y compris l'écran) et main-d'œuvre

Le service à domicile n'est offert que dans les régions accessibles par routes et situées dans un rayon de 50 km d'un centre de service Panasonic agréé.

Le service à domicile exige un accès complet et facile au produit par le technicien du centre de service agréé et n'inclut pas le retrait ni la réinstallation d'un appareil déjà installé. Si l'appareil doit être retiré pour fins de réparation, cette décision est à l'entière discrétion du technicien du centre de service. Sous aucune considération, ni Panasonic Canada Inc. ni le centre de service agréé ne peuvent être tenus responsables de tout dommage spécial, indirect ou consécutif.

La présente garantie n'est fournie qu'à l'acheteur original d'un des produits de marque Panasonic indiqués plus haut, ou à la personne l'ayant reçu en cadeau, vendu par un détaillant Panasonic agréé au Canada et utilisé au Canada. Le produit ne doit pas avoir été « vendu tel quel » et doit avoir été livré à l'état neuf dans son emballage d'origine.

**POUR ÊTRE ADMISSIBLE AUX SERVICES AU TITRE DE LA PRÉSENTE GARANTIE, LA PRÉSENTATION D'UN REÇU D'ACHAT OU DE TOUTE AUTRE PIÈCE JUSTIFICATIVE DE LA DATE D'ACHAT ORIGINAL, INDIQUANT LE MONTANT PAYÉ ET LE LIEU DE L'ACHAT, EST REQUISE.**

### RESTRICTIONS ET EXCLUSIONS

La présente garantie COUVRE SEULEMENT les défaillances attribuables à un défaut des matériaux ou à un vice de fabrication et NE COUVRE PAS l'usure normale ni les dommages esthétiques. La présente garantie NE COUVRE PAS NON PLUS les dommages subis pendant le transport, les défaillances causées par des produits non fournis par Panasonic Canada Inc. ni celles résultant d'un accident, d'un usage abusif ou impropre, de négligence, d'une manutention inadéquate, d'une mauvaise application, d'une altération, d'une installation ou de réglages impropres, d'un mauvais réglage des contrôles de l'utilisateur, d'un mauvais entretien, d'une surtension temporaire, de la foudre, d'une modification, de la pénétration de sable, de liquides ou d'humidité, d'une utilisation commerciale (dans un hôtel, un bureau, un restaurant ou tout autre usage par affaires ou en location), d'une réparation effectuée par une entité autre qu'un centre de service Panasonic agréé ou encore d'une catastrophe naturelle. Les piles sèches sont également exclues de la présente garantie.

CETTE GARANTIE LIMITÉE ET EXPRESSE REMPLACE TOUTE AUTRE GARANTIE, EXPRESSE OU IMPLICITE, INCLUANT LES GARANTIES IMPLICITES DU CARACTÈRE ADÉQUAT POUR LA COMMERCIALISATION ET UN USAGE PARTICULIER. PANASONIC CANADA INC. N'AURA D'OBLIGATION EN AUCUNE CIRCONSTANCE POUR TOUT DOMMAGE DIRECT, INDIRECT OU CONSÉCUTIF RÉSULTANT DE L'UTILISATION DE CE PRODUIT OU DÉCOULANT DE TOUTE DÉROGATION À UNE GARANTIE EXPRESSE OU IMPLICITE. (À titre d'exemple, cette garantie exclut les dommages relatifs à une perte de temps, le transport jusqu'à et depuis un centre de service agréé, la perte ou la détérioration de supports ou d'images, de données ou de tout autre contenu en mémoire ou enregistré. Cette liste n'est pas exhaustive et n'est fournie qu'à des fins explicatives.)

Certaines juridictions ne reconnaissent pas les exclusions ou limitations de dommages indirects ou consécutifs, ou les exclusions de garanties implicites. Dans de tels cas, les limitations stipulées ci-dessus peuvent ne pas être applicables. La présente garantie vous confère des droits précis; vous pourriez aussi avoir d'autres droits pouvant varier selon votre province ou territoire de résidence.

### SERVICE SOUS GARANTIE

**Pour tout renseignement sur les produits et de l'assistance technique,** veuillez communiquer avec :

Notre centre de service à la clientèle: Ligne sans frais : 1-866-330-0014  
ou visitez le site Web suivant : <https://concierge.panasonic.ca>

**Pour toute réparation,** veuillez communiquer avec un agent de service à la clientèle VIERA aux coordonnées indiquées ci-dessus.

### EXPÉDITION D'UN PRODUIT À UN CENTRE DE SERVICE

Emballer soigneusement, de préférence dans son carton d'origine, et expédiez, franco de port, suffisamment assuré. Accompagnez le tout d'une description de la défectuosité présumée et d'une pièce justificative de la date d'achat original.

A series of 20 horizontal dashed lines for writing notes.