

Technics®



Network Audio Amplifier | Basic Owner's Manual
Amplificateur réseau audio | Manuel d'utilisation Fonctions de base

SU-GX70

Music is borderless and timeless, touching people's hearts across cultures and generations.
Each day the discovery of a truly emotive experience from an unencountered sound awaits.
Let us take you on your journey to rediscover music.

Sans frontières, la musique est aussi intemporelle, touchant le coeur des gens en traversant les cultures et les générations.
Tous les jours, nous attendons la révélation d'une expérience émotionnelle authentique à partir d'un son venu de nulle part.
Permettez-nous de vous emmener en voyage pour redécouvrir la musique.

Rediscover Music™

Technics

Delivering the Ultimate Emotive Musical Experience to All

At Technics we understand that the listening experience is not purely about technology but the magical and emotional relationship between people and music.

We want people to experience music as it was originally intended and enable them to feel the emotional impact that enthuses and delights them.

Through delivering this experience we want to support the development and enjoyment of the world's many musical cultures. This is our philosophy.

With a combination of our love of music and the vast high-end audio experience of the Technics team, we stand committed to building a brand that provides the ultimate emotive musical experience by music lovers, for music lovers.

Apportez à tous l'expérience musicale empreinte d'émotions

Chez Technics, nous savons que l'expérience de l'écoute n'est pas purement et simplement une question de technologie, mais de relation magique entre les personnes et la musique.

Nous voulons que tout un chacun puisse ressentir la musique telle qu'elle a été conçue à l'origine et lui permettre de ressentir le choc émotionnel qu'il brûle de connaître.

En apportant ce vécu, nous cherchons à accompagner le développement et le plaisir des nombreuses cultures musicales du monde. Telle est notre philosophie.

Ici et maintenant, alliant l'amour de la musique et la grande expérience musicale de l'équipe Technics, nous sommes pleinement déterminés à construire une marque qui apporte le vécu musical émotionnel aux fervents de la musique.

Director
Directeur
Michiko Ogawa

A handwritten signature in black ink, reading "Michiko Ogawa". The signature is fluid and cursive, with a long horizontal stroke extending from the end of the name.

Thank you for purchasing this product.

Please read these instructions carefully before using this product, and save this manual for future use.

- About descriptions in this Owner's Manual
 - Pages to be referred to are indicated as "⇒ ○○".
 - The illustrations shown may differ from your unit.
 - Unless otherwise indicated, operations are described using the remote control.
- Illustrations and figures in this manual are of the silver main body.

A more detailed owner's manual is available in "Owner's Manual" (PDF format).



- To read it, download it from the website.
www.technics.com/support/downloads/oi/SU-GX70.html
- You will need Adobe Reader to browse or print "Owner's Manual" (PDF format). You can download and install a version of Adobe Reader that you can use with your OS from the following website.
<https://get.adobe.com/reader/>

If you have any questions, visit:

U.S.A.: <https://shop.panasonic.com/support>

Canada: www.panasonic.ca/english/support

Register online at <https://shop.panasonic.com/support> (U.S. customers only)

Table of contents

IMPORTANT SAFETY INSTRUCTIONS	05
Installation	07
Control reference guide	08
Basic	Connections 11
	Network settings 14
	Playback 18
Licenses	20
Specifications	21
Others	23

Accessories

AC power supply cord (1)
K2CG3YY00191

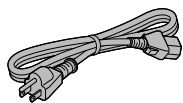

FM indoor antenna (1)
RSAX0002



Remote control (1)
N2QAYA000239

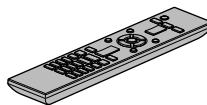

Batteries for remote control (2)



(ONLY FOR CANADA)

The enclosed Canadian French label sheet corresponds to the English display on the unit.

- Product numbers provided in this Owner's Manual are correct as of March 2023.
- These may be subject to change.
- Do not use AC power supply cord with other equipment.

IMPORTANT SAFETY INSTRUCTIONS

Read these operating instructions carefully before using the unit. Follow the safety instructions on the unit and the applicable safety instructions listed below. Keep these operating instructions handy for future reference.

- 1 Read these instructions.
- 2 Keep these instructions.
- 3 Heed all warnings.
- 4 Follow all instructions.
- 5 Do not use this apparatus near water.
- 6 Clean only with dry cloth.
- 7 Do not block any ventilation openings. Install in accordance with the manufacturer's instructions.
- 8 Do not install near any heat sources such as radiators, heat registers, stoves, or other apparatus (including amplifiers) that produce heat.
- 9 Do not defeat the safety purpose of the polarized or grounding-type plug. A polarized plug has two blades with one wider than the other. A grounding-type plug has two blades and a third grounding prong. The wide blade or the third prong are provided for your safety. If the provided plug does not fit into your outlet, consult an electrician for replacement of the obsolete outlet.
- 10 Protect the power cord from being walked on or pinched particularly at plugs, convenience receptacles, and the point where they exit from the apparatus.
- 11 Only use attachments/accessories specified by the manufacturer.
- 12 Use only with the cart, stand, tripod, bracket, or table specified by the manufacturer, or sold with the apparatus. When a cart is used, use caution when moving the cart/apparatus combination to avoid injury from tip-over.
- 13 Unplug this apparatus during lightning storms or when unused for long periods of time.
- 14 Refer all servicing to qualified service personnel. Servicing is required when the apparatus has been damaged in any way, such as power-supply cord or plug is damaged, liquid has been spilled or objects have fallen into the apparatus, the apparatus has been exposed to rain or moisture, does not operate normally, or has been dropped.



Warning

Unit

- To reduce the risk of fire, electric shock or product damage,
 - Do not expose this unit to rain, moisture, dripping or splashing.
 - Do not place objects filled with liquids, such as vases, on this unit.
 - Use only the recommended accessories.
 - Do not remove covers.
 - Do not repair this unit by yourself. Refer servicing to qualified service personnel.
 - Do not let metal objects fall inside this unit.
 - Do not place heavy items on this unit.

AC power supply cord

- The power plug is the disconnecting device. Install this unit so that the power plug can be unplugged from the socket outlet immediately.
- Ensure the earth pin on the power plug is securely connected to prevent electrical shock.
 - An apparatus with CLASS I construction shall be connected to a power socket outlet with a protective earthing connection.

Caution

Unit

- Do not place sources of naked flames, such as lighted candles, on this unit.
- This unit may receive radio interference caused by mobile telephones during use. If such interference occurs, please increase separation between this unit and the mobile telephone.



Placement

- Place this unit on an even surface.
- To reduce the risk of fire, electric shock or product damage,
 - Do not install or place this unit in a bookcase, built-in cabinet or in another confined space. Ensure this unit is well ventilated.
 - Do not obstruct this unit's ventilation openings with newspapers, tablecloths, curtains, and similar items.
 - Do not expose this unit to direct sunlight, high temperatures, high humidity, and excessive vibration.
- Do not lift or carry this unit by holding the knobs or antenna. Doing so may cause this unit to fall, resulting in personal injury or malfunction of this unit.

Battery

- Danger of explosion if battery is incorrectly replaced. Replace only with the type recommended by the manufacturer.
- Mishandling of batteries can cause electrolyte leakage and may cause a fire.
 - Remove the battery if you do not intend to use the remote control for a long period of time. Store in a cool, dark place.
 - Do not heat or expose to flame.
 - Do not leave the battery(ies) in a car exposed to direct sunlight for a long period of time with doors and windows closed.
 - Do not take apart or short circuit.
 - Do not recharge alkaline or manganese batteries.
 - Do not use batteries if the covering has been peeled off.
 - Do not mix old and new batteries or different types at the same time.
- When disposing of the batteries, please contact your local authorities or dealer and ask for the correct method of disposal.

IMPORTANT SAFETY INSTRUCTIONS

	CAUTION RISK OF ELECTRIC SHOCK DO NOT OPEN	
<p>CAUTION: TO REDUCE THE RISK OF ELECTRIC SHOCK, DO NOT REMOVE SCREWS. NO USER-SERVICEABLE PARTS INSIDE. REFER SERVICING TO QUALIFIED SERVICE PERSONNEL.</p>		



The lightning flash with arrowhead symbol, within an equilateral triangle, is intended to alert the user to the presence of uninsulated "dangerous voltage" within the product's enclosure that may be of sufficient magnitude to constitute a risk of electric shock to persons.



The exclamation point within an equilateral triangle is intended to alert the user to the presence of important operating and maintenance (servicing) instructions in the literature accompanying the appliance.

Conforms to UL STD 62368-1.
Certified to CAN/CSA STD C22.2 No.62368-1.

THIS FOLLOWING APPLIES IN THE U.S.A. AND CANADA.

This device complies with part 15 of FCC Rules and Innovation, Science and Economic Development Canada's licence-exempt RSS(s). Operation is subject to the following two conditions: (1) this device may not cause harmful interference, and (2) this device must accept any interference received, including interference that may cause undesired operation.

FCC ID: ACJ-SU-GX70
IC: 216A-SUGX70

This transmitter must not be co-located or operated in conjunction with any other antenna or transmitter. This equipment complies with FCC/ISED radiation exposure limits set forth for an uncontrolled environment and meets the FCC radio frequency (RF) Exposure Guidelines and RSS-102 of the ISED radio frequency (RF) Exposure rules. This equipment should be installed and operated keeping the radiator at least 20 cm (7 7/8") or more away from person's body.

For indoor use only

THE FOLLOWING APPLIES ONLY IN CANADA.
CAN ICES-003(B)/NMB-003(B)

THE FOLLOWING APPLIES ONLY IN THE U.S.A.

FCC Note:

This equipment has been tested and found to comply with the limits for a Class B digital device, pursuant to Part 15 of the FCC Rules.

These limits are designed to provide reasonable protection against harmful interference in a residential installation. This equipment generates, uses and can radiate radio frequency energy and, if not installed and used in accordance with the instructions, may cause harmful interference to radio communications.

However, there is no guarantee that interference will not occur in a particular installation. If this equipment does cause harmful interference to radio or television reception, which can be determined by turning the equipment off and on, the user is encouraged to try to correct the interference by one or more of the following measures:

- Reorient or relocate the receiving antenna.
- Increase the separation between the equipment and receiver.
- Connect the equipment into an outlet on a circuit different from that to which the receiver is connected.
- Consult the dealer or an experienced radio/TV technician for help.

FCC Caution: To assure continued compliance, follow the attached installation instructions and use only shielded interface cables when connecting to peripheral devices.

Any unauthorized changes or modifications to this equipment would void the user's authority to operate this device.

Supplier's Declaration of Conformity

Trade Name: Technics
Model No.: SU-GX70
Responsible Party:
Panasonic Corporation of North America Two
Riverfront Plaza, Newark, NJ 07102-5490
Support Contact:
<https://shop.panasonic.com/support>



Information on Disposal in other Countries outside the European Union

This symbol is only valid in the European Union.

If you wish to discard this product, please contact your local authorities or dealer and ask for the correct method of disposal.

Avoid the use in the following conditions

- High or low extreme temperatures during use, storage or transportation.
- Replacement of a battery with an incorrect type.
- Disposal of a battery into fire or a hot oven, or mechanically crushing or cutting of a battery, that can result in an explosion.
- Extremely high temperature and/or extremely low air pressure that can result in an explosion or the leakage of flammable liquid or gas.

Installation

- Turn this unit off, fold the antenna and disconnect all the equipment before moving this unit. Be sure to raise this unit when moving, and do not drag this unit.
- Confirm the installation location can sustain the weight of this unit. (⇒ 21)
- For the dimensions of this unit (⇒ 21)
- Refer to the following figure for the dimensions of this unit's legs.

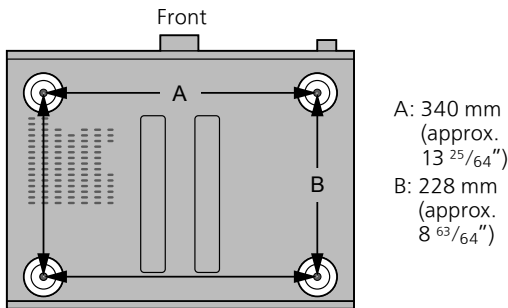

Unit care

Pull out the AC power supply cord from the socket before maintenance. Clean this unit with a soft cloth.

- When dirt is heavy, wring a wet cloth tightly to wipe the dirt, and then wipe it with a soft cloth.
- Do not use solvents including benzene, thinner, alcohol, kitchen detergent, chemical wiper, etc. Doing so may cause the exterior case to be deformed or the coating to come off.

Using "Technics Audio Center"

If you install the dedicated app "Technics Audio Center" (free of charge) on your tablet/smartphone, you can stream music files from the device on your network to this unit and configure the settings of sound quality, etc. For details, visit:

www.technics.com/support/

- This application is subject to change or be discontinued with notice.

Firmware updates

Occasionally, Panasonic may release updated firmware for this unit that may add or improve the way a feature operates. These updates are available free of charge.

- For the update information, refer to the

following website.

www.technics.com/support/firmware/

To restore all the settings to the factory defaults

- ① Press [SETUP].
- ② Press [▲], [▼] repeatedly to select "Initialization" and then press [OK].
- ③ Press [▲], [▼] to select "Yes" and then press [OK].
 - A confirmation screen appears. Select "Yes" in the following steps to restore all the settings to defaults.
- ④ Press [▲], [▼] to select "Yes" and then press [OK] again.

To dispose of or transfer this unit

- Before disposing of or transferring this unit, be sure to erase all the recorded information by restoring the settings to factory default (above).
- Before you dispose of or transfer this unit to a third party, be sure to log out of your music streaming services accounts to prevent unauthorized use of your accounts.
- To dispose of your product, please recycle in accordance with local environmental regulations. For further recycling information, visit: <https://shop.panasonic.com/recycle>

Network services

The services provided by their respective service providers may be changed or discontinued without notice. Panasonic bears no responsibility for change or discontinuance of their services.

Not all music streaming services are available in all countries/regions. Registration/subscription may be required, or fees may be charged to use music streaming services. Services are subject to change or be discontinued. For details, visit an individual music streaming service's website.

This unit (front)

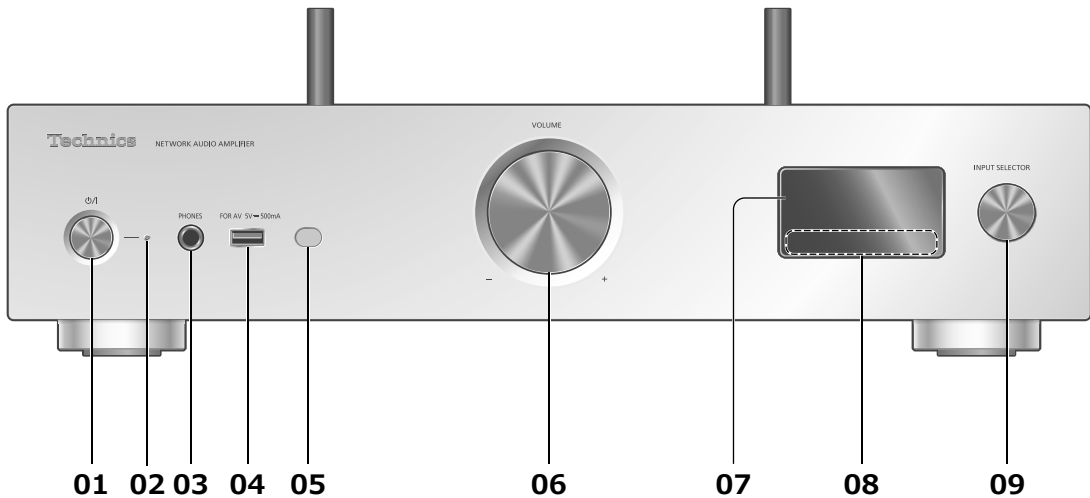

01 [⏻/⏻] Standby/on button

- Press to switch the unit from on to standby mode or vice versa. In standby mode, the unit is still consuming a small amount of power.

02 Power indicator

- Blue: The unit is on.
- Off: The unit is off.
 - Red: The unit is in standby mode.

03 Headphones jack

- When a plug is connected, the speakers and PRE OUT terminals do not output sound.
- Excessive sound pressure from earphones and headphones can cause hearing loss.
- Listening at full volume for long periods may damage the user's ears.

04 USB-A terminal (USB-A) (For AV) (5 V \equiv 500 mA)

- You can connect a USB device to the unit and play back music stored on the USB device.
- You can connect the USB flash memory with new firmware and update the firmware for this unit. For details, refer to the following website.
www.technics.com/support/firmware/

05 Remote control signal sensor

- Reception distance:
Within approx. 7 m (23 ft) directly in front
- Reception angle:
Approx. 30° left and right

06 Volume knob

- -- dB (min), -99.0 dB to 0 dB (max)

07 Display

- Input source, playback status, etc. are displayed.

08 Touch switches

- [◀◀], [▶▶], [■], [▶/||]:
Playback operation buttons
- Each time you press the switch, a beep sound will be heard. (You can turn the beep sound on/off by setting "Beep" from the setup menu.)

09 Input selector knob

- Turn this knob clockwise or anticlockwise to switch the input source.

This unit (rear)

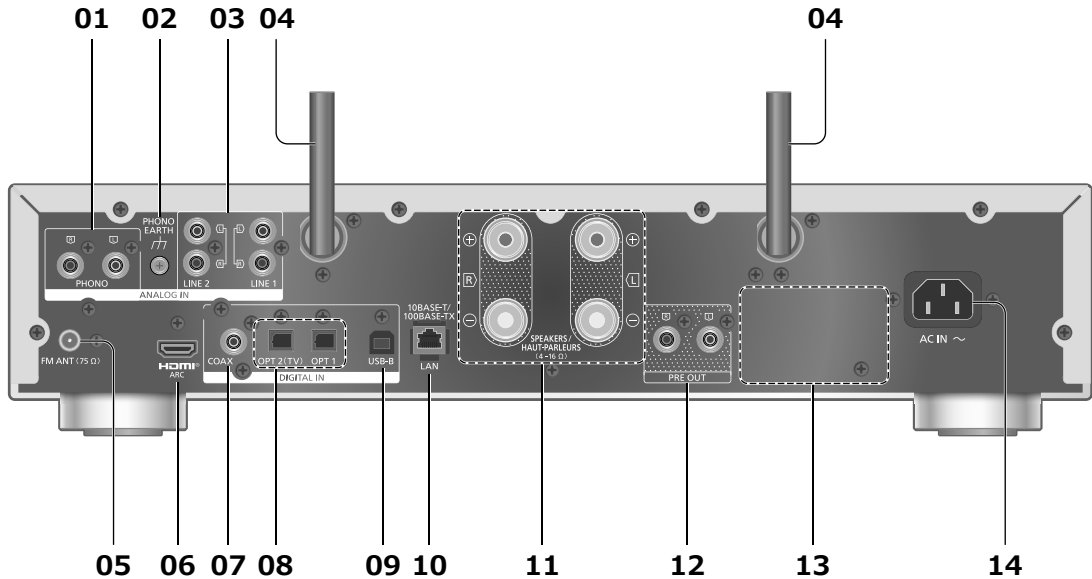

01 Analog audio input terminals (PHONO)

You can connect the turntable with PHONO cable (not supplied) to this unit and play back music.

- Please use the cable less than 3 m.

02 PHONO EARTH terminal

• For connecting the ground wire of a turntable.

03 Analog audio input terminals (LINE1/LINE2)

You can connect an analog audio output device with analog audio cable (not supplied) to this unit and play back music.

04 Wireless LAN antenna

(⇒ 15)

05 FM ANT terminal

(⇒ 18)

06 HDMI terminal

You can connect the HDMI equipment with ARC function (TV, etc.) with HDMI cable (not supplied) to this unit and play back music. (⇒ 11)

- Please use Premium High Speed HDMI cable.

07 Coaxial digital input terminals (COAX)

You can connect a digital audio output device such as D/A converter, etc. with coaxial digital cable (not supplied) and play back music.

- The detailed operating instruction for MQA function is available in "Owner's Manual" (PDF format).

08 Optical digital input terminal (OPT1/OPT2)

You can connect a digital audio output device, etc. with optical digital audio cable (not supplied) and play back music.

- When connecting the HDMI equipment without ARC function, connect the equipment with optical digital audio cable (not supplied) to the optical digital input terminal (OPT2) of this unit. (⇒ 11)

09 USB-B terminal (USB-B)

You can connect the PC, etc. or another device with USB 2.0 cable (not supplied) to this unit and play back music.

10 LAN terminal

(⇒ 15)

11 Speaker output terminals

(⇒ 13)

12 Analog audio output terminals (PRE OUT)

You can connect the power amplifier, subwoofer, etc. with analog audio cable (not supplied) to output the analog audio signals.

- Sound is not output from PRE OUT terminals when "PRE OUT" is set to "Off". (The factory default is "Off".)

13 Product identification marking

- The model number is indicated.

14 AC IN terminal (~)

(⇒ 13)

Remote control

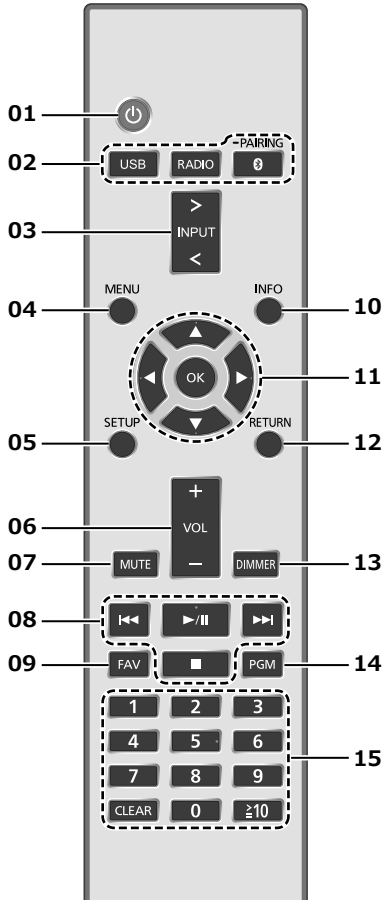

■ Using the remote control

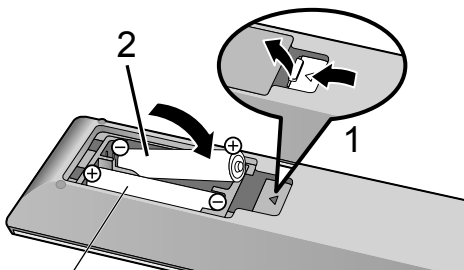

R03/LR03, AAA
(Alkaline or manganese batteries)

Note

- Insert the battery so the terminals (⊕ and ⊖) match those in the remote control.
- Point it at the remote control signal sensor on this unit. (⇒ 08)
- Keep the batteries out of reach of children to prevent swallowing.

01 [⏻]: Standby/on switch

- Press to switch the unit from on to standby mode or vice versa. In standby mode, the unit is still consuming a small amount of power.

02 [USB]/[RADIO]/[⌘-PAIRING]: Select the device to be operated (⇒ 18, 19)

03 [>INPUT<]: Switch the input source

04 [MENU]: Enter menu

05 [SETUP]: Enter setup menu

06 [+VOL-]: Adjust the volume

- -- dB (min), -99.0 dB to 0 dB (max)

07 [MUTE]: Mute the sound

- Press [MUTE] again to cancel. "MUTE" is also cancelled when you adjust the volume or when you turn the unit to standby.

08 Playback operation buttons

09 [FAV]: Select the favorite radio station or playlist (FM / USB-A / DMP / Internet Radio / Spotify / TIDAL / Deezer / Qobuz, etc.)

- You can register up to 9 favorite stations. To register, press and hold [FAV] while the favorite station or playlist is played back, select the number to register and then press [OK].

10 [INFO]: View content information

- Press this button to display the track, artist, and album names, file type, sampling frequency, MQA® content type and other information. (The information varies depending on the input source.)

11 [▲], [▼], [◀], [▶]/[OK]: Selection/OK

12 [RETURN]: Return to the previous display

13 [DIMMER]: Adjust the brightness of the display, etc.

- When the display is turned off, it will light up for a few seconds only when you operate this unit. Before the display turns off, "Display Off" will be displayed for a few seconds.
- Press repeatedly to switch the brightness.
- You can turn off the power indicator in addition to adjusting the brightness of this unit as 4 steps by pressing [DIMMER] when "DIMMER Steps" is set to "5 (including Blackout)" from the setup menu.

14 [PGM]: Memorize the preset radio channel

15 Numeric buttons, etc.

- To select a 2-digit number
Example:
16: [≥10] > [1] > [6]
- To select a 4-digit number
Example:
1234: [≥10] > [≥10] > [≥10] > [1] > [2] > [3] > [4]
- [CLEAR]: Clear the entered value.

FM antenna connection

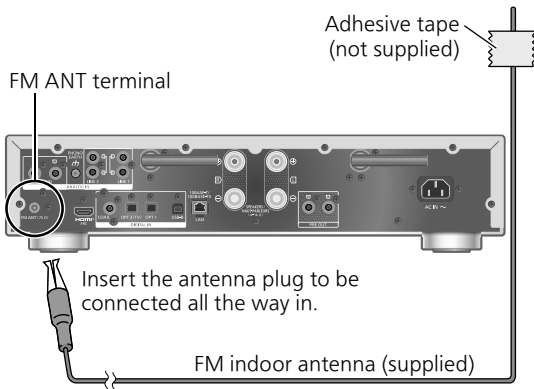

- Tape the antenna to a wall or column at the position with the least amount of interference.

Note

- The interference may occur if any electronic devices are nearby.

Connecting HDMI equipment with ARC function (TV, etc.)

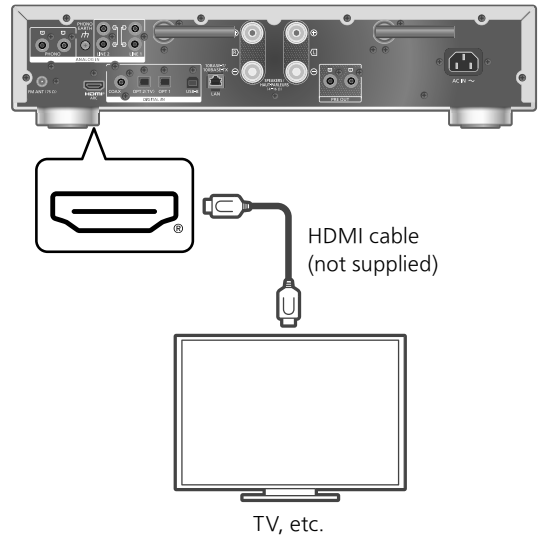

- Use Premium High Speed HDMI cables when connecting to peripheral devices.
- Connect this unit to the HDMI input terminal which has ARC (Audio Return Channel) function.
- Set the audio output from TV speakers to Off. For details, refer to the operating instructions of the TV.

Note

- Linear PCM signal is only available for ARC function.
- Do not input the signals other than linear PCM signal, otherwise it may cause noise or damage the connected speakers.
- For the equipment does not support ARC function, connect the equipment with HDMI cable (not supplied) and optical digital audio cable (not supplied) to the optical digital input terminal (OPT2) of this unit.
- To provide the higher quality sound, select "On (Custom)" of "Pure Amplification" from the setup menu and set "Network/USB-A/Bluetooth" to "Disabled" to disable the network functions. (⇒ 12)
- The volume may be lower depending on the connected TV.

Analog audio output device connection

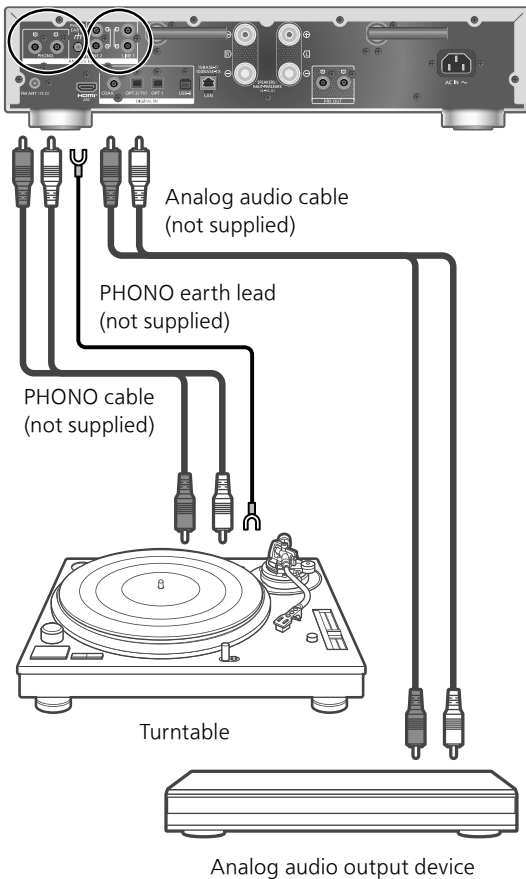

- When connecting a turntable with a built-in PHONO equalizer, turn the equalizer of turntable off or connect the PHONO cable to the analog audio input terminals (LINE1/LINE2) of this unit.
- When connecting a turntable with a PHONO earth lead, connect the PHONO earth lead to the PHONO EARTH terminal of this unit.

Pure Amplification

By disabling the network functions, HDMI, etc. this unit provides the higher quality sound.

- The features such as network, HDMI, etc. are disabled when "Pure Amplification" is set to "On".

- ① Press [SETUP].
- ② Press [▲], [▼] repeatedly to select "Pure Amplification" and then press [OK].
- ③ Press [▲], [▼] to select an item and then press [OK].

On:

All the features using network function and HDMI are disabled.

On (Custom):

To disable the network function only, set "Network/USB-A/Bluetooth" to "Disabled". Set "HDMI" to "Disabled" to disable the HDMI function (HDMI ARC) only.

Note

- While this unit is in "Pure Amplification" mode and the network functions, HDMI, etc. are disabled, playback of the online music streaming services, music files from network devices, etc. will not be available. Also, this unit is not displayed as the output speaker on the application such as "Technics Audio Center".
- The display is turned off by dimmer function while this unit is in "Pure Amplification" mode. Press [DIMMER] repeatedly to switch the brightness. (⇒ 10)

Speaker connection

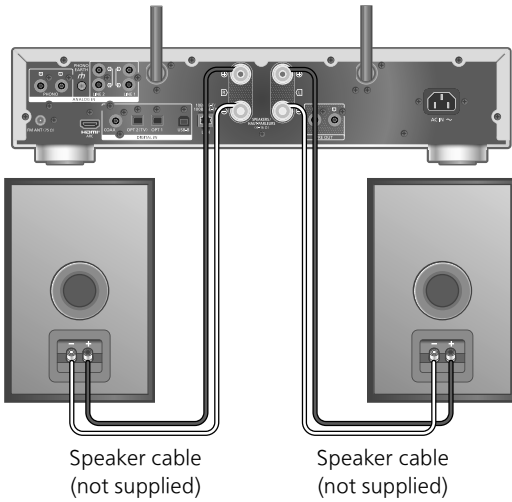

- 1 Turn the knobs to loosen them, and insert the core wires into the holes.

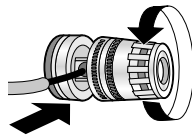

- 2 Tighten the knobs.



Note

- When the connections are completed, pull the speaker cables lightly to check that they are connected firmly.
- Be careful not to cross (short-circuit) or reverse the polarity of the speaker wires as doing so may damage the amplifier.

DO NOT

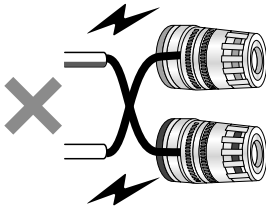

- Wire the polarity (+/-) of the terminals correctly. Not doing so may adversely affect stereo effects or cause malfunction.
- Though the spade plug (A: 16 mm ($\frac{5}{8}$ ") or less, B: 8 mm ($\frac{5}{16}$ ") or more) can be connected, some plug may not be connected depending on the shape of plug.

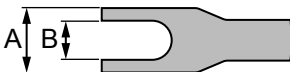

- For details, refer to the operating instructions of the speakers.

AC power supply cord connection

Connect only after all other connections are completed.

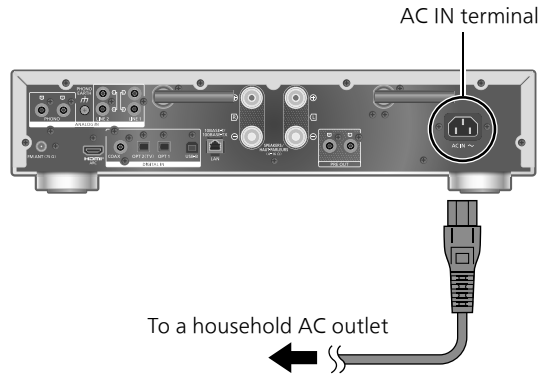

- Use only the supplied AC power supply cord.
- Do not connect the AC power supply cord until all other connections are complete.
- Insert the plugs of the cables to be connected all the way in.
- Do not bend cables at sharp angles.
- Wireless LAN (Wi-Fi®) setting may start when this unit is turned on. If you stop the Wi-Fi setting, select "No" in "Wi-Fi Setup" screen. Select "Yes" to keep the Wi-Fi setting. (⇒ 15)

Note

- This unit consumes a small amount of AC power (⇒ 21) even when the unit is in standby mode. Remove the plug from the main electrical outlet if you will not be using the unit for an extended period of time. Place the unit so the plug can be easily removed.

You can stream online music services or music files from your smartphone/tablet to this unit. To use these features, this system must join the same internet-connected network as the compatible device.

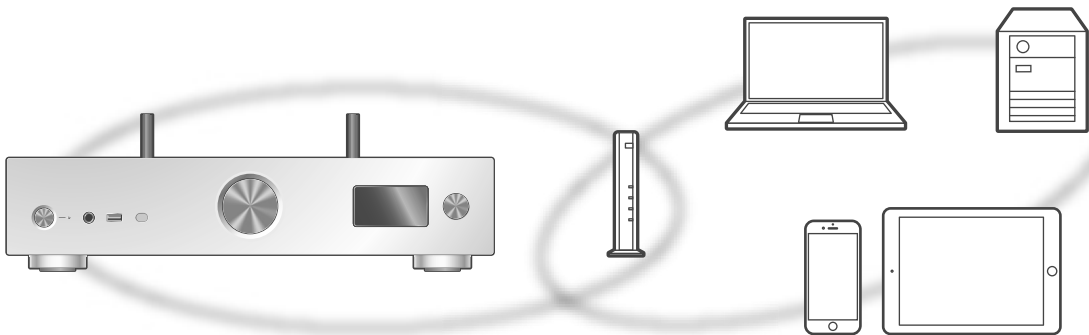

This unit can be connected to a router using a LAN cable or built-in Wi-Fi®. For a stable connection to the network, a wired LAN connection is recommended.

Note

- If you try to change the network settings immediately after turning on this unit, it may take some time until the network setup screen is displayed.
- If “Firmware update is available” is displayed after the network connection is set up, the firmware for this unit is available.
 - For the update information, refer to the following website.
www.technics.com/support/firmware/
- In order to fully enjoy all the features the SU-GX70 has to offer, it has been designed to work with the Google Home app which integrates with your Google Account.
- To provide the higher quality sound, select “On (Custom)” of “Pure Amplification” from the setup menu and set “HDMI” to “Disabled” to disable the network functions. (⇒ 12)

■ Preparation

If you install the Google Home app or Apple Home app on your smartphone/tablet, you can set up a connection using the application.

- When using Chromecast-enabled apps to play music on this unit, set up a connection using the Google Home app and a Google Assistant-enabled device.
- When using AirPlay to play music on this unit, add the product to Home in the Apple Home app. Adding this unit to the network via Apple Home app will also allow the user to stream audio using Siri.

- Make sure that the Wi-Fi function and Bluetooth® function are activated on your smartphones/tablet.

(Using Google Home app)

1 Install the Google Home app on your smartphone/tablet.

- To download the Google Home app, visit:
<https://www.google.com/cast/setup/>
- Add your device with the “+” button from Google Home.



(Using Apple Home app)

1 Install Apple Home app on your smartphone/tablet.

- To download Apple Home app, visit:
<https://www.apple.com/ios/home/>



2 Connect your smartphone/tablet to the same network as this unit before setting.

- Make sure that the network is connected to the Internet.

Wired LAN connection

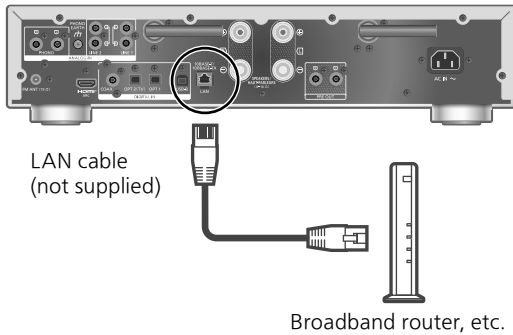

- 1 **Disconnect the AC power supply cord.**
- 2 **Connect this unit to a broadband router, etc. using a LAN cable.**
- 3 **Connect the AC power supply cord to this unit. (⇒ 13)**
- 4 **Press [⏻] to turn this unit on.**
 - When the connection is established, "📶" is displayed.
- 5 **Press [➤]INPUT<] to select "Chromecast built-in™".**
(Using Google Home app)
- 6 **Open the Google Home app and follow the on-screen instructions to set up a connection. (⇒ 17)**
(Using Apple Home app)
- 6 **Open Apple Home app and follow the on-screen instructions to set up a connection. (⇒ 17)**

Note

- While the AC power supply cord is disconnected, the LAN cable must be connected or disconnected.
- Use category 7 or above straight LAN cables (STP) when connecting to peripheral devices.
- Inserting any cable other than a LAN cable in the LAN port can damage the unit.
- When a LAN cable is connected, the Wi-Fi function may be disabled.

Wireless LAN connection

■ Preparation

- ① Disconnect the AC power supply cord.
- ② Disconnect the LAN cable.
- ③ Place this unit as close to the wireless router as possible.
- ④ Point up the antenna on the rear of this unit as shown in the figure.

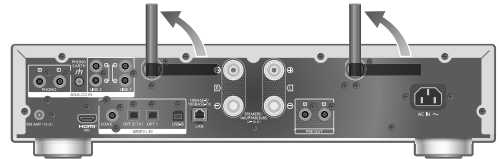

- ⑤ Connect the AC power supply cord to this unit. (⇒ 13)

Note

- The setting will be cancelled after the set time limit. In that case, try the setting again.
- To cancel this setting in the middle, press [■] or turn the unit to standby mode.
- When the connection is established, "📶" is displayed. (⇒ 17)

Network setting for the first time using app

- 1 **Press [⏻] to turn this unit on.**
 - "Wi-Fi Setup" is displayed.
 - 2 **Press [▲], [▼] to select "Yes" and then press [OK].**
 - "Setting" is displayed.
- (Using Google Home app)
- 3 **Open the Google Home app and follow the on-screen instructions to set up a connection. (⇒ 17)**
(Using Apple Home app)
 - 3 **Open the Apple Home app and follow the on-screen instructions to set up a connection. (⇒ 17)**

Note

- This unit will be displayed as "Technics-SU-GX70-****" if the device name is not set. ("****" stands for characters unique to each set.)
- You can check your network information (SSID, MAC address and IP address) from the Google Home app or "Technics Audio Center" app.

- Some items on the Google Home app are irrelevant to this unit.
- When this unit is switched to standby mode and turned on before the Wi-Fi setting is complete, "Wi-Fi Setup" is displayed. Complete the Wi-Fi setting or set "Wi-Fi Menu" to "Off" to turn off the display.

Setting the network from the setup menu (When not using apps with this unit)

- To stream music files with this unit using Chromecast-enabled apps (⇒ 17), set up the network setting using Google Home app. (⇒ 17)

■ Using the WPS button "WPS"

If your wireless router supports WPS, you can set up a connection by pressing the WPS button.

- A compatible wireless router may have the WPS identifier mark.
- Complete the settings within 2 minutes while "WPS" is displayed.
- When "Wi-Fi Setup" is displayed when turning on this unit, press [■] to cancel the network setting and start the setting again.

1 Press [SETUP].

2 Press [▲], [▼] repeatedly to select "Network" and then press [OK].

- When "Wi-Fi Menu" screen is displayed, press [OK].

3 Press [▲], [▼] to select "On" and then press [OK]. (The wireless LAN function is enabled.)

4 Press [▲], [▼] to select "WPS Push" and then press [OK].

- "WPS" blinks. Complete step 5 within 2 minutes.

5 After "WPS" is displayed, press the WPS button on the wireless router.

Example:

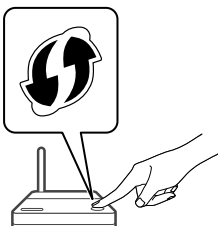

- "Linking" blinks.
- When the connection is established, "Success" is displayed.
 - "Fail" may be displayed if the connection was not complete. Try this method again from the setup menu. If "Fail" is still displayed, try other methods.

6 Press [OK] to exit the setting.

■ Using the WPS PIN code "WPS PIN"

If your wireless router supports WPS, you can set up a connection by entering the WPS PIN code.

- For details on how to enter the PIN code, refer to the operating instructions of the wireless router.
- Complete the settings within 2 minutes while "WPS PIN" and the PIN code are displayed.
- When "Wi-Fi Setup" is displayed when turning on this unit, press [■] to cancel the network setting and start the setting again.

1 Press [SETUP].

2 Press [▲], [▼] repeatedly to select "Network" and then press [OK].

- When "Wi-Fi Menu" screen is displayed, press [OK].

3 Press [▲], [▼] to select "On" and then press [OK]. (The wireless LAN function is enabled.)

4 Press [▲], [▼] to select "WPS PIN" and then press [OK].

- The PIN code is displayed. Complete step 5 within 2 minutes.

5 Enter the PIN code into the wireless router from PC, etc.

- "Linking" blinks.
- When the connection is established, "Success" is displayed.
 - "Fail" may be displayed if the connection was not complete. Try this method again from the setup menu. If "Fail" is still displayed, try other methods.

6 Press [OK] to exit the setting.

Note

- Depending on a router, other connected devices may temporarily lose their connection.
- For details, refer to the operating instructions of the wireless router.

Setting the network from the setup menu (When using app with this unit)

- 1 Press [**>**INPUT<] to select "Chromecast built-in".
- 2 Press [SETUP].
- 3 Press [**▲**], [**▼**] repeatedly to select "Network" and then press [OK].
 - When "Wi-Fi Menu" screen is displayed, press [OK].
- 4 Press [**▲**], [**▼**] to select "On" and then press [OK]. (The wireless LAN function is enabled.)
- 5 Press [**▲**], [**▼**] to select "Wi-Fi Setup" and then press [OK].
 - "Setting" is displayed.

(Using Google Home app)

- 6 Open the Google Home app and follow the on-screen instructions to set up a connection.

(Using Apple Home app)

- 6 Open Apple Home app and follow the on-screen instructions to set up a connection.

■ Using the Google Home app or Apple Home app "Wi-Fi Setup"

- 1 Open the Google Home app or Apple Home app and follow the on-screen instructions to set up a connection.

- When the connection is established, "Success" is displayed.
 - "Fail" may be displayed if the connection was not complete. Try this method again from the setup menu. If "Fail" is still displayed, try other methods.

- 2 Press [OK] to exit the setting.

Note

- This unit will be displayed as "Technics-SU-GX70-****" if the device name is not set. ("****" stands for characters unique to each set.)
- You can check your network information (SSID, MAC address and IP address) from the Google Home app or "Technics Audio Center" app.

- Some items on the Google Home app are irrelevant to this unit.

Streaming music over the network

This unit is compatible with Chromecast-enabled apps. For detailed information of Chromecast-enabled apps, visit:

g.co/cast/apps

You can also stream music files from the device on your network to this unit by using the "Technics Audio Center". Download and install the app from the website below.

www.technics.com/support/

And, you can also stream music over AirPlay.

■ Preparation

- Complete the network settings. (⇒ 14) (Make sure that the network is connected to the Internet.)
- Install the supported application on your device.
- Connect the device to the network currently used at home.

- 1 Open the Chromecast-enabled app, AirPlay-enabled app or "Technics Audio Center" app on your device (smartphone, tablet, etc.), and select this unit as the output speaker.

- 2 Play back the music.

Note

- You cannot use Chromecast app with this unit when the network setting is set up by "WPS PIN" for "WPS Push". To stream music files with this unit using Chromecast-enabled apps (⇒ 17), set up the network setting using Google Home app. (⇒ 17)

Not all music streaming services are available in all countries/regions. Registration/subscription may be required, or fees may be charged to use music streaming services. Services are subject to change or be discontinued. For details, visit an individual music streaming service's website.

Important notice:

Before you dispose of or transfer this unit to a third party, be sure to log out of your music streaming services accounts to prevent unauthorized use of your accounts.

Playing back music files on the media server

You can share music files stored in the media server (PC, Network Attached Storage, etc.) connected to your home network, and enjoy the contents with this unit.

1 Press **[>INPUT<]** repeatedly to select **"DMP"**.

- You can also select the input source by turning the input selector knob on the unit.
- The server selection screen will be displayed.

2 Press **[▲], [▼]** to select a media server on the network, and then press **[OK]**.

- The folder/content selection screen will be displayed. Repeat this step to make further selections.
- Folders/content may be displayed in different order from the order on the server, depending on its specifications.

3 Press **[▲], [▼]** to select an item and then press **[OK]**.

Note

- The connected server and its contents may not be displayed properly depending on its condition. (e.g. soon after adding the contents to the server, etc.)
Please try again later. For details, refer to the operating instructions of the device.
- The content may not be played back properly depending on the network condition.

Listening to FM Radio

■ Storing FM stations

You can preset up to 30 channels for FM.

- A station previously stored is overwritten when another station is selected for the same channel by presetting.

1 Press **[RADIO]** repeatedly to select **"FM"**.

2 Press **[MENU]**.

3 Press **[▲], [▼]** repeatedly to select **"Auto Preset"** and then press **[OK]**.

4 Press **[▲], [▼]** to select an item and then press **[OK]**.

Lowest:

To begin the auto preset with the lowest frequency (87.9/87.5 MHz).

Current:

To begin the auto preset with the current frequency.

- The tuner starts to preset all the stations it can receive into the channels in ascending order.
- The factory default is "Lowest".

■ To listen to a preset FM channel

① Press **[MENU]**.

② Press **[▲], [▼]** repeatedly to select **"Tuning Mode"** and then press **[OK]**.

③ Press **[▲], [▼]** to select **"Preset"** and then press **[OK]**.

④ Press **[◀◀], [▶▶]** or numeric buttons to select the channel.

Using Bluetooth®

■ Registering the Bluetooth® device

- Turn on the Bluetooth® feature of the device and place the device near this unit.
- If a Bluetooth® device is already connected, disconnect it.

1 Press [Ⓚ-PAIRING].

- When “Pairing” is indicated on the display, proceed to step 5.
- By pressing and holding [Ⓚ-PAIRING] this unit starts waiting for registering. Proceed to step 5.

2 Press [MENU].

3 Press [▲], [▼] repeatedly to select “Pairing” and then press [OK].

4 Press [▲], [▼] to select “Yes” and then press [OK].

- “Pairing” is displayed, and this unit waits for registering.

5 Select “Technics-SU-GX70-****” from the Bluetooth® device’s menu.

- The name of the connected device is indicated on the display.
- The MAC address “****” (“****” stands for a character that is unique to each set.) may be displayed before “Technics-SU-GX70-****” is displayed.
- If the device name is set on the Google Home app or Apple Home app, the set name is displayed.

Note

- You can also enter pairing mode by pressing and holding [Ⓚ-PAIRING] when the input source is other than “Bluetooth”.
- If prompted for the passkey, input “0000”.
- While “Standby Mode” is set to “On”, this unit automatically turns on when a Bluetooth® connection is established to this unit from a paired Bluetooth® device.

■ Listening to music stored on a Bluetooth® device

1 Press [Ⓚ-PAIRING].

- “Ready” or “Pairing” is indicated on the display.

2 Select “Technics-SU-GX70-****” from the Bluetooth® device’s menu.

- The name of the connected device is indicated on the display.
- If the device name is set on the Google Home app or Apple Home app, the set name is displayed.

3 Start playback on the Bluetooth® device.

Note

- When enjoying video contents with this function, the video and audio output may not be synchronized.
- Set “Auto Reconnect” to “On” so that this unit tries to connect the last connected Bluetooth® device automatically when “Bluetooth” is selected as an input source
- This unit can only be connected to one device at a time.

■ Disconnecting a Bluetooth® device

1 Press [MENU].

2 Press [▲], [▼] repeatedly to select “Disconnect?” and then press [OK].

3 Press [▲], [▼] to select “Yes” and then press [OK].

Note

- The Bluetooth® device will be disconnected if a different audio source is selected.



The Wi-Fi CERTIFIED™ Logo is a certification mark of Wi-Fi Alliance®.

The Wi-Fi Protected Setup™ Logo is a certification mark of Wi-Fi Alliance®.



Use of the Works with Apple badge means that an accessory has been designed to work specifically with the technology identified in the badge and has been certified by the developer to meet Apple performance standards.

Apple and AirPlay are trademarks of Apple Inc., registered in the U.S. and other countries.

This product is compatible with AirPlay 2. iOS 11.4 or later is required.



Google, Google Home, and Chromecast built-in are trademarks of Google LLC.

Google Assistant is not available in certain languages and countries.

Windows is a trademark or a registered trademark of Microsoft Corporation in the United States and other countries.

Windows Media and the Windows logo are trademarks or registered trademarks of Microsoft Corporation in the United States and/or other countries. This product is protected by certain intellectual property rights of Microsoft Corporation and third parties. Use or distribution of such technology outside of this product is prohibited without a license from Microsoft or an authorized Microsoft subsidiary and third parties.

Mac and OS X are trademarks of Apple Inc., registered in the U.S. and other countries.

The Bluetooth® word mark and logos are registered trademarks owned by Bluetooth SIG, Inc. and any use of such marks by Panasonic Holdings Corporation is under license. Other trademarks and trade names are those of their respective owners.

“DSD” is a registered trademark.

FLAC Decoder

Copyright (C) 2000, 2001, 2002, 2003, 2004, 2005, 2006, 2007, 2008, 2009 Josh Coalson
Redistribution and use in source and binary forms, with or without modification, are permitted provided that the following conditions are met:

- Redistributions of source code must retain the above copyright notice, this list of conditions and the following disclaimer.
 - Redistributions in binary form must reproduce the above copyright notice, this list of conditions and the following disclaimer in the documentation and/or other materials provided with the distribution.
 - Neither the name of the Xiph.org Foundation nor the names of its contributors may be used to endorse or promote products derived from this software without specific prior written permission.
- THIS SOFTWARE IS PROVIDED BY THE COPYRIGHT HOLDERS AND CONTRIBUTORS “AS IS” AND ANY EXPRESS OR IMPLIED WARRANTIES, INCLUDING, BUT NOT LIMITED TO, THE IMPLIED WARRANTIES OF MERCHANTABILITY AND FITNESS FOR A PARTICULAR PURPOSE ARE DISCLAIMED. IN NO EVENT SHALL THE FOUNDATION OR CONTRIBUTORS BE LIABLE FOR ANY DIRECT, INDIRECT, INCIDENTAL, SPECIAL, EXEMPLARY, OR CONSEQUENTIAL DAMAGES (INCLUDING, BUT NOT LIMITED TO, PROCUREMENT OF SUBSTITUTE GOODS OR SERVICES; LOSS OF USE, DATA, OR PROFITS; OR BUSINESS INTERRUPTION) HOWEVER CAUSED AND ON ANY THEORY OF LIABILITY, WHETHER IN CONTRACT, STRICT LIABILITY, OR TORT (INCLUDING NEGLIGENCE OR OTHERWISE) ARISING IN ANY WAY OUT OF THE USE OF THIS SOFTWARE, EVEN IF ADVISED OF THE POSSIBILITY OF SUCH DAMAGE.

The Spotify Software is subject to third party licenses found here: <https://www.spotify.com/connect/third-party-licenses>.



MQA and the Sound Wave Devices are registered trade marks of MQA Limited. © 2016



The terms HDMI, HDMI High-Definition Multimedia Interface, Premium HDMI, Premium High Speed HDMI Cable, Premium High Speed HDMI Cable with Ethernet, and HDMI Trade Dress, the HDMI Logos, Premium HDMI Cable Certification Label and Premium HDMI Cable Logo are trademarks or registered trademarks of HDMI Licensing Administrator, Inc.

■ GENERAL

Power supply	AC 120 V, 60 Hz
Power consumption	63 W
Power consumption in standby mode (Network standby On)	Approx. 2.0 W
Power consumption in standby mode (Network standby Off)	Approx. 0.5 W
Dimensions (W×H×D)	430 mm × 98 mm × 368 mm (16 ¹⁵ / ₁₆ " × 3 ⁵⁵ / ₆₄ " × 14 ³¹ / ₆₄ ")
Mass	Approx. 6.6 kg (14.6 lbs)
Operating temperature range	0 °C to 40 °C (32 °F to 104 °F)
Operating humidity range	35 % to 80 % RH (no condensation)

■ AMPLIFIER SECTION

Output power	40 W + 40 W (1 kHz, T.H.D. 1.0 %, 8 Ω, 20 kHz LPF) 80 W + 80 W (1 kHz, T.H.D. 1.0 %, 4 Ω, 20 kHz LPF)
FTC output power	30 W + 30 W (1 kHz, T.H.D. 1.0 %, 8 Ω, 20 kHz LPF) 60 W + 60 W (1 kHz, T.H.D. 1.0 %, 4 Ω, 20 kHz LPF)
Load Impedance	4 Ω - 16 Ω
Frequency Response	
PHONO (MM)	20 Hz - 20 kHz (RIAA DEVIATION ±1 dB, 4 Ω)
LINE	20 Hz - 40 kHz (-3 dB, 4 Ω)
DIGITAL	20 Hz - 80 kHz (-3 dB, 4 Ω)
Input sensitivity/Input impedance	
LINE	200 mV / 23 kΩ
PHONO (MM)	2.0 mV / 47 kΩ

■ TUNER SECTION

Frequency Modulation (FM)

Preset memory	30 stations
---------------	-------------

Frequency range	87.9 MHz to 107.9 MHz (200 kHz step) 87.5 MHz to 108.0 MHz (100 kHz step)
Antenna terminals	75 Ω (unbalanced)

■ Bluetooth® SECTION

Bluetooth® system specification	Bluetooth® Ver.5.1
Wireless equipment classification	Class 1 (4 mW)
Supported profiles	A2DP, AVRCP
Supported codec	AAC, SBC
Frequency band	2.4 GHz band FH-SS
Operating distance	Approx. 10 m (33 ft) Line of sight*1

*1: Prospective communication distance
Measurement environment:
Temperature 25 °C (77 °F)/
Height 1.0 m (3.3 ft)
Measure in "Mode1"

■ TERMINALS SECTION

Headphones Jack	Stereo, φ6.3 mm (1/4") 5 mW, 32 Ω (VOL MAX)
USB-A (Front)	Type A Connector
Support Memory Capacity	2 TB (max)
Maximum number of folders (albums)	800
Maximum number of files (songs)	8000
File system	FAT16, FAT32, NTFS
USB port power	DC OUT 5 V 0.5 A MAX
USB-B (Rear)	Type B Connector
Ethernet interface	LAN (100BASE-TX/10BASE-T)
Analog Input	LINE IN × 2 (Pin Jack) PHONO (MM) (Pin Jack)
Analog Output	PRE OUT (Pin Jack)
Digital Input	OPT IN × 2 (Optical terminal) COAX IN (Pin Jack)
Format support	LPCM
HDMI Output (ARC)	Type A Connector
Format support	LPCM

Specifications (Continued)

■ FORMAT SECTION

USB-A

USB Standard	USB 2.0 High-speed USB Mass Storage class
--------------	--

USB-B

USB Standard	USB 2.0 High-speed USB Audio Class 2.0, Asynchronous mode
DSD control mode	ASIO Native mode, DoP mode

■ Wi-Fi SECTION

Standard	IEEE802.11a / b / g / n / ac / ax
Frequency Band	2.4 GHz band 5 GHz band
Security	WPA2™

- The WLAN feature of this product shall exclusively be used inside buildings.

■ File format

This unit supports the following file formats.

- This unit does not support the playback of copy-protected music files.
- Playback of all files in formats supported by this unit is not guaranteed.
- Playback of a file in a format not supported by this unit may cause choppy audio or noise. In such cases, check to see if this unit supports the file format.
- This unit does not support VBR (Variable Bit Rate) playback.
- Some of the connected devices or servers may be capable of converting files in formats not supported by this unit and output them. For details, refer to the operating instructions for your server.
- File information (sampling frequency, etc.) shown by this unit and playback software may differ from each other.
- Depending on PC, application, etc., the content may not be played back even though the sampling frequency is supported. Check the PC, application, etc. to play back properly.

	Extension	Sampling frequency	Bit rate/ Number of quantisation bits	USB-A	USB-B	LAN (DMR)*2
MP3	.mp3	32/44.1/48 kHz	16 to 320 kbps	✓		✓
AAC	.m4a/.aac	32/44.1/48/88.2/96 kHz	16 to 320 kbps	✓		✓
WAV	.wav	32/44.1/48/88.2/96/ 176.4/192/352.8/384 kHz	16/24/32 bit	✓		✓
FLAC	.flac	32/44.1/48/88.2/96/ 176.4/192/352.8/384 kHz	16/24 bit	✓		✓
AIFF	.aiff	32/44.1/48/88.2/96/ 176.4/192/352.8/384 kHz	16/24/32 bit	✓		✓
ALAC	.m4a	32/44.1/48/88.2/96/ 176.4/192/352.8/384 kHz	16/24 bit	✓		✓
DSD	.dff/.dsf	2.8/5.6/11.2 MHz		✓	✓	✓
LPCM		32/44.1/48/88.2/96/ 176.4/192/352.8/384 kHz	16/24/32 bit		✓	

*2: Whether or not each music file can be played back over your network is determined by the network server even if the format of the file is listed above. For example, if you are using Windows Media Player 11, not all music files on the PC are playable. You can play back only those added to the library of Windows Media Player 11.

Note

- Specifications are subject to change without notice.
- Mass and dimensions are approximate.

Dear Customer

Panasonic Corporation, a company having its registered office of 1006, Oaza Kadoma, Kadoma City, Osaka 571-8501, Japan, automatically collects personal data such as IP address and/or Device ID from your device as soon as you connect it to the Internet. We do this to protect our customers and the integrity of our Service as well as to protect the rights or property of Panasonic.

You have a right of access, rectification and objection to in certain circumstances, a right of erasure, restriction of processing, data portability and a right to object to other forms of processing. If you wish to exercise any of the above rights and/or wish to know more about the processing of your personal data in this context, please refer to the full text of our privacy policy displayed at the support page of your device, <http://panasonic.jp/support/global/cs/audio/>, <http://www.technics.com/support/> or contact our customer communications/support number or address described in the Pan European Guarantee included in your device box to send you the full text of our privacy policy.

If you are a California resident, additional privacy notice applies to you, in accordance with the California Consumer Privacy Act.

Please see Appendix in the link below also.

<http://panasonic.jp/support/global/cs/audio/>, <http://www.technics.com/support/>

Limited Warranty (ONLY FOR U.S.A.)

Technics Products – Limited Warranty

Limited Warranty Coverage
(For USA Only)

If your product does not work properly because of a defect in materials or workmanship, Panasonic Corporation of North America (referred to as "the warrantor") will, for the length of the period indicated on the chart below, which starts with the date of original purchase ("warranty period"), at its option either (a) repair your product with new or refurbished parts, (b) replace it with a new or a refurbished equivalent value product, or (c) refund your purchase price. The decision to repair, replace or refund will be made by the warrantor.

Product or Part Name	Parts	Labor
Technics Network Audio Amplifier	3 (three) years	3 (three) years

During the "Labor" warranty period there will be no charge for labor. During the "Parts" warranty period, there will be no charge for parts. This Limited Warranty excludes both parts and labor for non-rechargeable batteries, antennas, and cosmetic parts (cabinet). This warranty only applies to products purchased and serviced in the United States. This warranty is extended only to the original purchaser of a new product which was not sold "as is".

Mail-In Service--Online Repair Request

Online Repair Request

To submit a new repair request and for quick repair status visit our Web Site at

<http://shop.panasonic.com/support>

When shipping the unit, carefully pack, include all supplied accessories listed in the Owner's Manual, and send it prepaid, adequately insured and packed well in a carton box. When shipping Lithium Ion batteries please visit our Web Site at <http://shop.panasonic.com/support> as Panasonic is committed to providing the most up to date information. Include a letter detailing the complaint, a return address and provide a daytime phone number where you can be reached. A valid registered receipt is required under the Limited Warranty.

IF REPAIR IS NEEDED DURING THE WARRANTY PERIOD, THE PURCHASER WILL BE REQUIRED TO FURNISH A SALES RECEIPT/PROOF OF PURCHASE INDICATING DATE OF PURCHASE, AMOUNT PAID AND PLACE OF PURCHASE. CUSTOMER WILL BE CHARGED FOR THE REPAIR OF ANY UNIT RECEIVED WITHOUT SUCH PROOF OF PURCHASE.

Limited Warranty Limits and Exclusions

This warranty ONLY COVERS failures due to defects in materials or workmanship, and DOES NOT COVER normal wear and tear or cosmetic damage. The warranty ALSO DOES NOT COVER damages which occurred in shipment, or failures which are caused by products not supplied by the warrantor, or failures which result from accidents, misuse, abuse, neglect, mishandling, misapplication, alteration, faulty installation, set-up adjustments, misadjustment of consumer controls, improper maintenance, power line surge, lightning damage, modification, introduction of sand, humidity or liquids, commercial use such as hotel, office, restaurant, or other business or rental use of the product, or service by anyone other than a Factory Service Center or other Authorized Servicer, or damage that is attributable to acts of God.

THERE ARE NO EXPRESS WARRANTIES EXCEPT AS LISTED UNDER "LIMITED WARRANTY COVERAGE".

THE WARRANTOR IS NOT LIABLE FOR INCIDENTAL OR CONSEQUENTIAL DAMAGES RESULTING FROM THE USE OF THIS PRODUCT, OR ARISING OUT OF ANY BREACH OF THIS WARRANTY.

(As examples, this excludes damages for lost time, travel to and from the servicer, loss of or damage to media or images, data or other memory or recorded content. The items listed are not exclusive, but for illustration only.)

ALL EXPRESS AND IMPLIED WARRANTIES, INCLUDING THE WARRANTY OF MERCHANTABILITY, ARE LIMITED TO THE PERIOD OF THE LIMITED WARRANTY.

Some states do not allow the exclusion or limitation of incidental or consequential damages, or limitations on how long an implied warranty lasts, so the exclusions may not apply to you.

This warranty gives you specific legal rights and you may also have other rights which vary from state to state. If a problem with this product develops during or after the warranty period, you may contact your dealer or Service Center. If the problem is not handled to your satisfaction, then write to:

Panasonic Corporation of North America
Consumer Affairs Department 8th Fl.
Two Riverfront Plaza
Newark NJ 07102-5490

PARTS AND SERVICE, WHICH ARE NOT COVERED BY THIS LIMITED WARRANTY, ARE YOUR RESPONSIBILITY.

Product registration is not mandatory. Failure to complete the form does not affect the consumer's warranty rights.

**Shop
Accessories!**

for all your Technics gear

Go to

<https://shop.panasonic.com/support>

Get everything you need to get the most out of your Technics products

Accessories & Parts for your Camera, Phone, A/V products, TV, Computers & Networking, Personal Care, Home Appliances, Headphones, Batteries, Backup Chargers & more...

Customer Services Directory

For Product Information, Operating Assistance, Parts, Owner's Manuals, Dealer and Service info go to <https://shop.panasonic.com/support>

For the hearing or speech impaired TTY: 1- 877-833-8855

As of March, 2023

The model number and serial number of this product can be found on either the back or the bottom of the unit. Please note them in the space provided below and keep for future reference.

MODEL NUMBER SU-GX70 _____
SERIAL NUMBER _____

User memo:

DATE OF PURCHASE _____
DEALER NAME _____
DEALER ADDRESS _____
TELEPHONE NUMBER _____

Limited Warranty (ONLY FOR CANADA)

Panasonic Canada Inc.

5770 Ambler Drive, Mississauga, Ontario L4W 2T3

TECHNICS PRODUCT – LIMITED WARRANTY

Panasonic Canada Inc. warrants this product to be free from defects in material and workmanship under normal use and for a period as stated below from the date of original purchase agrees to, at its option either (a) repair your product with new or refurbished parts, (b) replace it with a new or a refurbished equivalent value product, or (c) refund your purchase price. The decision to repair, replace or refund will be made by Panasonic Canada Inc.

Technics Network Audio Amplifier	3 (three) years parts and labour
----------------------------------	----------------------------------

This warranty is given only to the original purchaser, or the person for whom it was purchased as a gift, of a Technics brand product mentioned above sold by an authorized Panasonic dealer in Canada and purchased and used in Canada, which product was not sold "as is", and which product was delivered to you in new condition in the original packaging.

IN ORDER TO BE ELIGIBLE TO RECEIVE WARRANTY SERVICE HEREUNDER, A PURCHASE RECEIPT OR OTHER PROOF OF DATE OF ORIGINAL PURCHASE, SHOWING AMOUNT PAID AND PLACE OF PURCHASE IS REQUIRED

LIMITATIONS AND EXCLUSIONS

This warranty ONLY COVERS failures due to defects in materials or workmanship, and DOES NOT COVER normal wear and tear or cosmetic damage. The warranty ALSO DOES NOT COVER damages which occurred in shipment, or failures which are caused by products not supplied by Panasonic Canada Inc., or failures which result from accidents, misuse, abuse, neglect, mishandling, misapplication, alteration, faulty installation, set-up adjustments, misadjustment of consumer controls, improper maintenance, power line surge, lightning damage, modification, introduction of sand, humidity or liquids, commercial use such as hotel, office, restaurant, or other business or rental use of the product, or service by anyone other than an Authorized Servicer, or damage that is attributable to acts of God.

Dry cell batteries are also excluded from coverage under this warranty.

THIS EXPRESS, LIMITED WARRANTY IS IN LIEU OF ALL OTHER WARRANTIES, EXPRESS OR IMPLIED, INCLUDING ANY IMPLIED WARRANTIES OF MERCHANTABILITY AND FITNESS FOR A PARTICULAR PURPOSE. IN NO EVENT WILL PANASONIC CANADA INC. BE LIABLE FOR ANY SPECIAL, INDIRECT OR CONSEQUENTIAL DAMAGES RESULTING FROM THE USE OF THIS PRODUCT OR ARISING OUT OF ANY BREACH OF ANY EXPRESS OR IMPLIED WARRANTY. (As examples, this warranty excludes damages for lost time, travel to and from the Authorized Servicer, loss of or damage to media or images, data or other memory or recorded content. This list of items is not exhaustive, but for illustration only.)

In certain instances, some jurisdictions do not allow the exclusion or limitation of incidental or consequential damages, or the exclusion of implied warranties, so the above limitations and exclusions may not be applicable. This warranty gives you specific legal rights and you may have other rights which vary depending on your province or territory.

WARRANTY SERVICE

For product operation, repairs and information assistance, please visit our Support page on:
www.panasonic.ca/english/support

IF YOU SHIP THE PRODUCT TO A SERVICENTRE

Carefully pack and send prepaid, adequately insured and preferably in the original carton.
Include details of the defect claimed, and proof of date of original purchase.

Nous vous remercions d'avoir arrêté votre choix sur cet appareil.

Il est recommandé de lire attentivement ce manuel avant d'utiliser l'appareil et de le conserver pour consultation ultérieure.

- À propos des illustrations dans le présent manuel
 - Les pages à consulter sont indiquées par "⇒ ○○".
 - Les illustrations peuvent être différentes de l'apparence réelle de l'appareil.
 - Sauf indication contraire, les opérations décrites s'effectuent à l'aide de la télécommande.
- Les illustrations et chiffres de ce manuel correspondent au modèle de couleur argent.

Un manuel d'utilisation plus approfondi est disponible dans "Manuel d'utilisation" (format PDF).



- Pour le lire, téléchargez-le depuis le site Web.
www.technics.com/support/downloads/oi/SU-GX70.html
- Adobe Reader est nécessaire pour parcourir ou imprimer le "Manuel d'utilisation" (format PDF). Vous pouvez télécharger et installer une version d'Adobe Reader utilisable avec votre système d'exploitation depuis le site Web suivant.
<https://get.adobe.com/reader/>

Pour toute assistance supplémentaire, visiter :

États-Unis : <https://shop.panasonic.com/support>

Canada : www.panasonic.ca/french/support

Inscrivez-vous en ligne sur le site : <https://shop.panasonic.com/support> (clients aux États-Unis uniquement)

Table des matières

IMPORTANTES MISES EN GARDE	05	
Installation	07	
Guide de référence	08	
Base	Connexions	11
	Configuration réseau	14
	Lecture	18
Licenses	20	
Spécifications	21	
Autres	23	

Accessoires

Cordon d'alimentation (1)
K2CG3YY00191

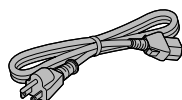

Antenne FM intérieure (1)
RSAX0002

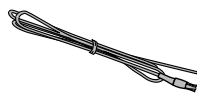

Télécommande (1)
N2QAYA000239

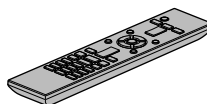

Piles pour la télécommande (2)



(SEULEMENT POUR LE CANADA)

La feuille d'autocollants en français ci-incluse correspond aux noms des touches, prises et voyants sur l'appareil.

- Les numéros de produit fournis dans ce manuel d'utilisation sont exacts en date de mars 2023.
- Ces numéros peuvent être modifiés sans préavis.
- Ne pas utiliser le cordon d'alimentation avec aucun autre appareil.

IMPORTANTES MISES EN GARDE

Avant d'utiliser l'appareil, lire attentivement les instructions qui suivent. Se conformer tout particulièrement aux avertissements inscrits sur l'appareil et aux consignes de sécurité indiquées ci-dessous. Conserver le présent manuel pour consultation ultérieure.

- 1 Lire attentivement ces instructions.
- 2 Conserver ces instructions.
- 3 Lire toutes les mises en garde.
- 4 Suivre toutes les instructions.
- 5 Ne pas utiliser cet appareil près d'une source d'eau.
- 6 Ne nettoyer qu'avec un chiffon sec.
- 7 Ne pas bloquer les événements d'aération. Installer l'appareil selon les instructions du fabricant.
- 8 Ne pas installer l'appareil près d'un appareil de chauffage tel qu'un radiateur, une cuisinière, un registre de chaleur ou tout dispositif émettant de la chaleur (y compris un amplificateur).
- 9 Pour des raisons de sécurité, ne pas modifier la fiche polarisée ou celle de mise à la terre. Une fiche polarisée est une fiche à deux lames, dont une plus large. Une fiche de mise à la terre est une fiche à deux lames avec une broche de masse. La lame plus large ou la broche de masse procure une protection accrue. Si ce genre de fiche ne peut être inséré dans une prise de courant, communiquer avec un électricien pour remplacer la prise.
- 10 S'assurer que le cordon est placé dans un endroit où il ne risque pas d'être écrasé, piétiné ou coincé. Faire particulièrement attention à ses extrémités de branchement, y compris sa fiche.
- 11 N'utiliser que les accessoires ou périphériques recommandés par le fabricant.
- 12 N'utiliser l'appareil qu'avec un chariot, meuble, trépied, support ou table recommandé par le fabricant ou vendu avec l'appareil. Lors de l'utilisation d'un chariot, le déplacer avec le plus grand soin afin d'éviter tout dommage.
- 13 Débrancher cet appareil lors d'un orage ou en cas de non-utilisation prolongée.
- 14 Confier l'appareil à un technicien qualifié pour toute réparation : cordon d'alimentation ou fiche endommagé, liquide renversé ou objet tombé dans l'appareil, exposition à la pluie ou à une humidité excessive, mauvais fonctionnement ou échappement de l'appareil.



AVERTISSEMENT

Appareil

- Pour réduire les risques d'incendie, de choc électrique ou de dommages à l'appareil,
 - N'exposez pas cet appareil à la pluie, à l'humidité, à l'égouttement ou aux éclaboussures.
 - Ne placez sur l'appareil aucun objet rempli de liquide, comme par exemple des vases.
 - Utilisez exclusivement les accessoires recommandés.
 - Ne retirez pas les couvercles.
 - Ne réparez pas cet appareil vous-même. Faites effectuer la réparation par un personnel qualifié.
 - Ne laissez aucun objet en métal tomber à l'intérieur de cet appareil.

- Ne posez pas d'objets lourds sur cet appareil.

Cordon d'alimentation c.a.

- La fiche d'alimentation permet de déconnecter l'appareil.
L'appareil doit être installé à proximité d'une prise secteur facile d'accès.
- Assurez-vous que la lame pour la mise à la terre est insérée bien à fond afin de prévenir tout choc électrique.
 - Un appareil de classe 1 devrait être branché dans une prise secteur avec une protection pour mise à la terre.

ATTENTION

Appareil

- Ne placez aucune source de flamme nue, telles des bougies allumées, sur l'appareil.
- Il est possible que cet appareil reçoive des interférences provenant de téléphones cellulaires pendant son utilisation. Si de telles interférences se produisent, veuillez éloigner l'unité du téléphone cellulaire.

Emplacement



- Positionnez cet appareil sur une surface plane.
- Pour réduire les risques d'incendie, de choc électrique ou de dommages à l'appareil,
 - N'installez pas cet appareil dans une bibliothèque, une armoire ou tout autre espace confiné. Assurez-vous que la ventilation de l'appareil est adéquate.
 - N'obstruez pas les événements d'aération de l'appareil avec des journaux, des nappes, des rideaux ou d'autres objets similaires.
 - N'exposez pas cet appareil aux rayons directs du soleil, aux températures élevées, à une humidité élevée et à des vibrations excessives.
- Ne soulevez pas ou ne transportez pas cet appareil en le tenant par les molettes ou l'antenne. Cela pourrait faire tomber l'appareil, ce qui pourrait causer des blessures ou des dysfonctionnements de cet appareil.

Piles

- Il y a un danger d'explosion si les piles ne sont pas correctement remplacées. Remplacez uniquement par le type recommandé par le fabricant.
- La manipulation incorrecte des piles peut causer une fuite d'électrolyte, ainsi qu'un incendie.
 - Retirez les piles si vous n'avez pas l'intention d'utiliser la télécommande pendant un long moment. Rangez-les dans un endroit frais et sombre.
 - Ne chauffez pas et n'exposez pas les piles à une flamme.
 - Ne laissez pas la (les) pile(s) dans un véhicule exposé directement aux rayons du soleil pendant un long moment avec fenêtres et portières fermées.
 - Ne démontez pas les piles et ne les court-circuitiez pas.
 - Ne rechargez pas des piles alcalines ou au manganèse.
 - N'utilisez pas des piles dont le revêtement a été enlevé.
 - Ne mélangez pas des piles usées avec des piles neuves ou différents types de piles.

IMPORTANTES MISES EN GARDE

- Pour jeter les piles, veuillez contacter les autorités locales ou votre revendeur afin de connaître la procédure d'élimination à suivre.

	AVIS RISQUE DE CHOC ÉLECTRIQUE NE PAS OUVRIR	
AVIS :	AFIN DE PRÉVENIR LE RISQUE DE CHOCS ÉLECTRIQUES, NE PAS RETIRER LES VIS. AUCUNE PIÈCE RÉPARABLE PAR L'UTILISATEUR À L'INTÉRIEUR. FAITES EFFECTUER LA RÉPARATION PAR UN PERSONNEL QUALIFIÉ.	



Le symbole de l'éclair dans un triangle équilatéral indique la présence d'une tension suffisamment élevée pour engendrer un risque de chocs électriques.



Le point d'exclamation dans un triangle équilatéral indique que le manuel d'utilisation inclus avec l'appareil contient d'importantes recommandations quant au fonctionnement et à l'entretien de ce dernier.

Conforme à la norme UL 62368-1.

Conforme à la norme CAN/CSA STD C22.2 No.62368-1.

CE QUI SUIVIT NE S'APPLIQUE QU'ÀUX ÉTATS-UNIS ET AU CANADA.

Le présent appareil est conforme à la partie 15 des règles de la FCC et aux CNR d'Innovation, Sciences et Développement économique Canada applicables aux appareils radio exempts de licence.

L'exploitation est autorisée aux deux conditions suivantes : (1) l'appareil ne doit pas produire de brouillage, et (2) l'appareil doit accepter tout brouillage subi, même si le brouillage est susceptible d'en compromettre le fonctionnement.

FCC ID : ACJ-SU-GX70

IC : 216A-SUGX70

Cet émetteur ne doit pas être placé à proximité d'une autre antenne ou d'un autre émetteur, ni être utilisé de pair avec de tels autres appareils.

Cet équipement est conforme aux limites d'exposition aux rayonnements énoncées pour un environnement non contrôlé et respecte les lignes directrices d'exposition aux radiofréquences de la FCC et de la norme CNR-102 de l'ISDE sur l'exposition aux radiofréquences. Cet équipement doit être installé et utilisé en gardant une distance de 20 cm (7 7/8 po) ou plus entre l'émetteur et le corps humain.

Pour usage intérieur uniquement

CE QUI SUIVIT NE S'APPLIQUE QU'AU CANADA.

CAN ICES-003(B)/NMB-003(B)



Information sur la mise au rebut dans les pays n'appartenant pas à l'Union européenne

Ce symbole est uniquement valide dans l'Union européenne.

Si vous désirez mettre ce produit au rebut, contactez l'administration locale ou le revendeur et informez-vous de la bonne façon de procéder.

Conditions à éviter :

- Températures extrêmement basses ou élevées durant l'utilisation, le stockage ou le transport.
- Remplacement d'une batterie par une de type incorrect.
- Mise au rebut d'une batterie dans le feu ou dans un four chaud, ou écrasement ou coupure mécanique d'une batterie, pouvant entraîner une explosion.
- Température extrêmement élevée et/ou pression de l'air extrêmement basse pouvant entraîner une explosion ou une fuite de liquide ou de gaz inflammable.

Installation

- Avant de déplacer l'appareil, mettez-le hors marche, repliez l'antenne et débranchez tout l'équipement. Lors d'un déplacement, soulevez cet appareil et ne le faites pas glisser.
- Vérifiez que l'emplacement d'installation peut supporter le poids de cet appareil. (⇒ 21)
- Pour les dimensions de cet appareil (⇒ 21)
- Consultez la figure suivante pour les dimensions des pattes de cet appareil.

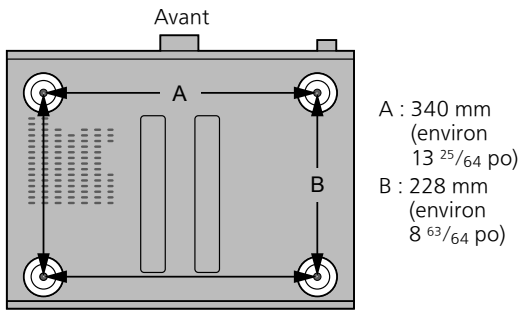

Entretien de l'appareil

Débranchez le cordon d'alimentation de la prise secteur avant de procéder à l'entretien de l'appareil. Nettoyez cet appareil avec un chiffon doux.

- Si l'appareil est particulièrement sale, utilisez un chiffon humide bien essoré pour essuyer la saleté, puis essuyez l'appareil avec un chiffon doux.
- N'utilisez pas de solvants tels que de la benzine, du diluant, de l'alcool, du détergent de cuisine, etc. Cela pourrait déformer le boîtier externe ou décoller son revêtement.

Utilisation de l'application "Technics Audio Center"

Si vous installez l'application spécifique "Technics Audio Center" (gratuite) sur votre tablette/téléphone intelligent, vous pouvez écouter sur cet appareil de la musique en diffusion continue depuis un appareil sur votre réseau, puis configurer les réglages de qualité sonore, etc.

Pour plus de détails, visitez :

www.technics.com/support/

- Cette application est susceptible d'être modifiée ou supprimée avec préavis.

Mises à jour du micrologiciel

Panasonic diffuse occasionnellement des mises à jour du micrologiciel de cet appareil, qui peuvent ajouter des fonctionnalités ou améliorer celles

en place. Ces mises à jour sont mises à votre disposition sans frais.

- Pour en savoir plus sur la mise à jour, visitez le site Internet suivant.
www.technics.com/support/firmware/

Rétablissement de tous les paramètres par défaut

- ① Appuyez sur [SETUP].
- ② Appuyez à répétition sur [▲], [▼] pour sélectionner "Initialisation", puis appuyez sur [OK].
- ③ Appuyez sur [▲], [▼] pour sélectionner "Oui", puis appuyez sur [OK].
 - Un écran de confirmation apparaît. Sélectionnez "Oui" dans les étapes suivantes pour rétablir tous les paramètres par défaut.
- ④ Appuyez sur [▲], [▼] pour sélectionner "Oui", puis appuyez sur [OK].

Mise au rebut ou transfert de l'appareil

- Avant de mettre l'appareil au rebut ou d'en transférer la propriété, assurez-vous d'effacer toutes les informations enregistrées en rétablissant les paramètres par défaut (ci-dessus).
- Avant de mettre l'appareil au rebut ou de le transférer à un tiers, veillez à vous déconnecter de vos comptes de services de diffusion de musique en continu afin d'empêcher toute utilisation non autorisée de vos comptes.
- Pour mettre votre produit au rebut, veuillez le recycler conformément à la réglementation locale en matière d'environnement. Pour de plus amples informations sur le recyclage, visitez : <https://shop.panasonic.com/recycle>

Services réseau

Les services fournis par leurs fournisseurs de services respectifs peuvent être modifiés ou interrompus sans préavis. Panasonic ne peut être tenue responsable de la modification ou de l'interruption de leurs services.

Tous les services de diffusion de musique en continu ne sont pas disponibles dans tous les pays/régions. Une inscription/un abonnement peut être nécessaire, ou des frais peuvent être facturés pour utiliser de tels services. Les services sont susceptibles d'être modifiés ou interrompus. Pour des détails, consultez le site Web de chaque service de diffusion de musique en continu.

Cette unité (avant)

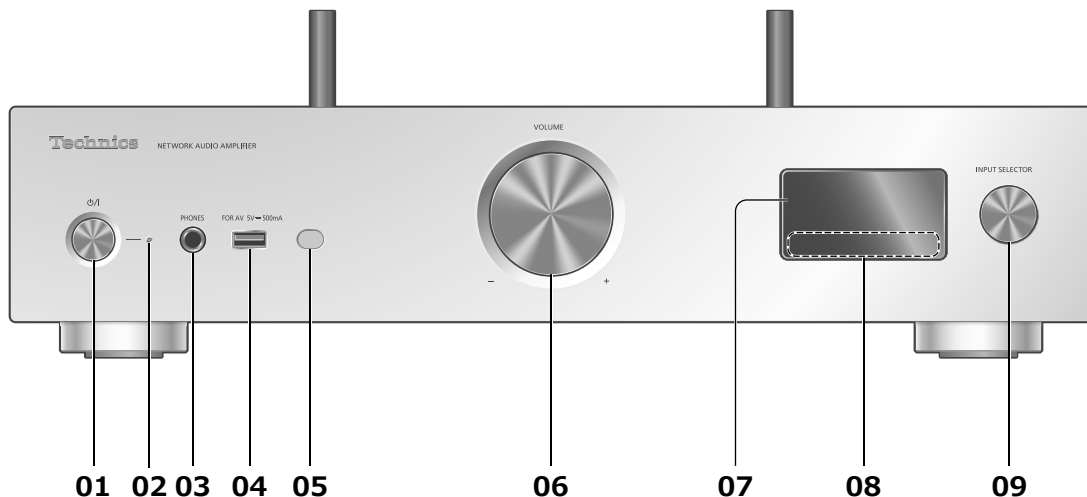

01 [⏻/⏻] Interrupteur d'attente/marche

- Appuyez sur cet interrupteur pour commuter l'appareil du mode d'attente au mode de marche et vice versa. En mode d'attente, l'appareil continue de consommer une petite quantité de courant.

02 Voyant d'alimentation

- Bleu : L'appareil est en marche.
- Éteint : L'appareil est hors marche.
 - Rouge : L'appareil est en attente.

03 Prise des écouteurs/casque d'écoute

- Lorsqu'une fiche est branchée, les enceintes et les bornes SORTIE PRÉAMPLI n'émettent pas de son.
- Une pression sonore excessive provenant d'écouteurs ou d'un casque audio peut provoquer une perte auditive.
- L'écoute prolongée à volume élevé peut endommager l'audition de l'utilisateur.

04 Borne USB-A (USB-A) (Pour AV) (5 V \equiv 500 mA)

- Vous pouvez connecter un périphérique USB à l'appareil et écouter la musique stockée sur le périphérique USB.
- Vous pouvez connecter la mémoire flash USB comportant le nouveau micrologiciel et mettre à jour le micrologiciel de cette unité. Pour plus de détails, visitez le site Web suivant.
www.technics.com/support/firmware/

05 Capteur de signal de télécommande

- Portée de réception :
À moins d'environ 7 m (23 pi), directement devant
- Angle de réception :
Environ 30° vers la gauche ou la droite

06 Molette du volume

- -- dB (min.), -99,0 dB à 0 dB (max.)

07 Écran d'affichage

- Affichage de la source d'entrée, l'état de la lecture, etc.

08 Touches de commande tactiles

- [◀◀], [▶▶], [■], [▶/||] :
Touches de commande de lecture
- Un bip retentit à chaque pression sur une touche. (Vous pouvez activer/désactiver le son du bip en paramétrant "Bip" dans le menu de configuration)

09 Molette de sélection d'entrée

- Tournez cette molette dans le sens horaire ou antihoraire pour commuter la source d'entrée.

Cette unité (arrière)

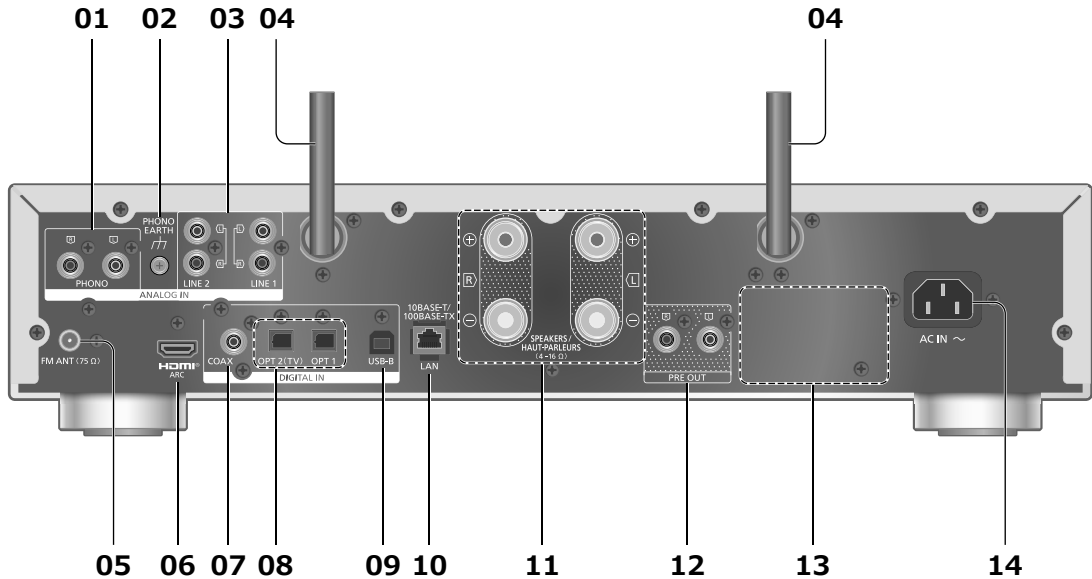

01 Bornes d'entrée audio analogique (PHONO)

Vous pouvez raccorder la platine tourne-disque avec un câble PHONO (non fourni) à cette unité et écouter de la musique.

- Utilisez un câble de moins de 3 m.

02 Borne de mise à la terre PHONO EARTH

• Pour la connexion du fil de terre d'une platine tourne-disque.

03 Bornes d'entrée audio analogique (LIGNE1/LIGNE2)

Vous pouvez raccorder la sortie d'un périphérique audio analogique avec un câble audio analogique (non fourni) à cette unité et écouter de la musique.

04 Antenne LAN sans fil

(⇒ 15)

05 Borne d'antenne FM

(⇒ 18)

06 Borne HDMI

Vous pouvez raccorder un équipement HDMI avec fonction ARC (télé, etc.) à l'aide d'un câble HDMI (non fourni) à cette unité et écouter de la musique. (⇒ 11)

- Utilisez un câble HDMI grande vitesse haut de gamme.

07 Bornes d'entrée numérique coaxiales (COAX)

Vous pouvez raccorder la sortie d'un périphérique audio numérique, tel qu'un convertisseur N/A, avec un câble audio coaxial numérique (non fourni) et écouter de la musique.

- Les instructions d'utilisation détaillées de la fonction MQA sont disponibles dans le "Manuel d'utilisation" (format PDF).

08 Borne d'entrée optique numérique (OPT1/OPT2)

Vous pouvez raccorder la sortie d'un périphérique audio numérique, etc., avec un câble audio optique numérique (non fourni) et écouter de la musique.

- Lors du branchement de l'équipement HDMI sans fonction ARC, branchez l'équipement à l'aide du câble audio numérique optique (non fourni) à la borne d'entrée optique numérique (OPT2) de cette unité. (⇒ 11)

09 Borne USB-B (USB-B)

Vous pouvez raccorder un PC, etc., ou un autre dispositif avec un câble USB 2.0 (non fourni) à cette unité et écouter de la musique.

10 Borne LAN

(⇒ 15)

11 Bornes de sortie d'enceinte

(⇒ 13)

12 Bornes de sortie audio analogique (PRE OUT)

Vous pouvez raccorder un amplificateur de puissance, une enceinte d'extrêmes-graves avec amplificateur, etc., avec un câble audio analogique (non fourni) pour écouter des signaux audio analogiques.

- Le son n'est pas émis des bornes PRE OUT quand "PRE OUT" est réglé sur "Désactivé". (Le réglage d'usine par défaut est "Désactivé".)

13 Plaque signalétique

- Le numéro du modèle est indiqué.

14 Prise d'alimentation c.a. (⎓)

(⇒ 13)

Télécommande

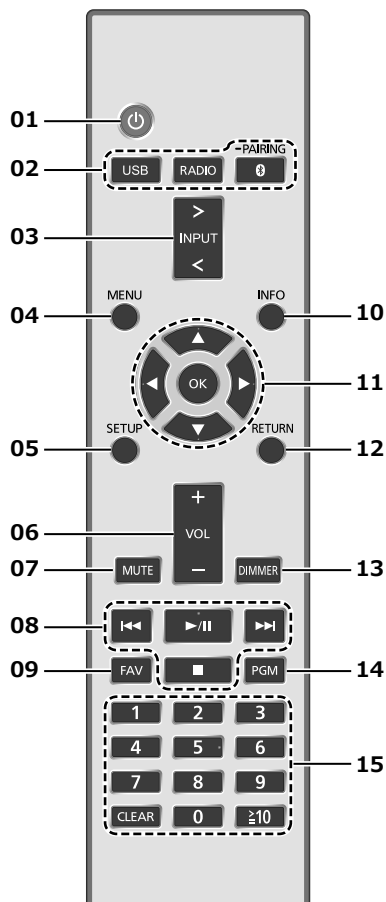

■ Fonctionnement de la télécommande

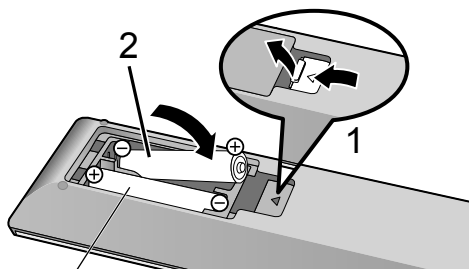

R03/LR03, AAA
(Utilisez des piles alcalines ou au manganèse)

Nota

- Placez les piles de manière à respecter la polarité (⊕ et ⊖).
- Pointer en direction du capteur de signal de la télécommande de cet appareil. (⇒ 08)
- Conservez les piles hors de portée des enfants pour éviter qu'ils les avalent.

01 Interrupteur d'attente/marche [⏻] :

- Appuyez sur cet interrupteur pour commuter l'appareil du mode d'attente au mode de marche et vice versa. En mode d'attente, l'appareil continue de consommer une petite quantité de courant.

02 [USB]/[RADIO]/[Ⓜ-PAIRING] : Pour sélectionner l'appareil à utiliser (⇒ 18, 19)

03 Touche de sélection d'entrée [>INPUT<] : Pour sélectionner la source d'entrée

04 Touche de menu [MENU] : Pour accéder au le menu

05 Touche de configuration [SETUP] : Pour accéder au menu de configuration

06 Touche de volume [+VOL-] : Pour régler le volume

- -- dB (min.), -99,0 dB à 0 dB (max.)

07 Touche de mise en sourdine [MUTE] : Pour mettre le son en sourdine

- Appuyez de nouveau sur [MUTE] pour annuler. "MUET" est également annulée lorsque vous réglez le volume ou mettez l'appareil en veille.

08 Touches de commande de lecture

09 Touche de favoris [FAV] : Pour sélectionner votre station de radio ou liste de lecture favorite (FM / USB-A / DMP / Radio Internet / Spotify / TIDAL / Deezer / Qobuz, etc.)

- Vous pouvez enregistrer jusqu'à 9 stations favorites. Pour enregistrer, maintenez enfoncée la touche [FAV] lorsque la station ou la liste de lecture favorite est en cours de lecture, sélectionnez le numéro à enregistrer, puis appuyez sur [OK].

10 Touche d'information [INFO] : Pour voir les informations du contenu

- Appuyez sur cette touche pour afficher le nom de la piste, de l'artiste et de l'album, le type de fichier, la fréquence d'échantillonnage, le type de contenu MQA® et d'autres informations. (Les informations varient en fonction de la source d'entrée.)

11 Touche de curseur [▲], [▼], [◀], [▶]/[OK] :

Pour sélectionner des rubriques/OK

12 Touche de retour [RETURN] : Pour retourner à l'affichage précédent

13 Touche d'atténuation [DIMMER] : Pour ajuster la luminosité de l'affichage, etc.

- Quand l'écran est éteint, il ne s'éclaire quelques secondes que lorsque vous utilisez cette unité. Avant la désactivation de l'écran, "Affichage éteint" s'affiche durant quelques secondes.
- Appuyez plusieurs fois pour changer la luminosité.
- Vous pouvez éteindre le voyant d'alimentation en plus de régler la luminosité de cette unité en 4 étapes en appuyant sur [DIMMER] lorsque "Étapes DIMMER" est réglé sur "5 (incluant lumières éteintes)" dans le menu de configuration.

14 Touche de programmation [PGM] : Pour mémoriser le canal radio préréglé

15 Touches numériques, etc.

- Pour sélectionner un numéro à 2 chiffres
Exemple :
16 : [≥10] > [1] > [6]
- Pour sélectionner un numéro à 4 chiffres
Exemple :
1234 : [≥10] > [≥10] > [≥10] > [1] > [2] > [3] > [4]
- Touche d'effacement [CLEAR] : Pour effacer la valeur saisie.

Connexion de l'antenne FM

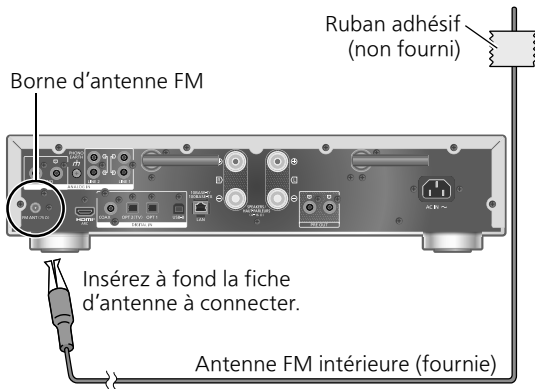

- Fixez l'antenne à l'aide de ruban adhésif sur un mur ou une colonne à l'emplacement avec le moins d'interférences.

Nota

- Les interférences peuvent se produire si un appareil électronique se trouve à proximité.

Branchement d'un équipement HDMI avec fonction ARC (télé, etc.)

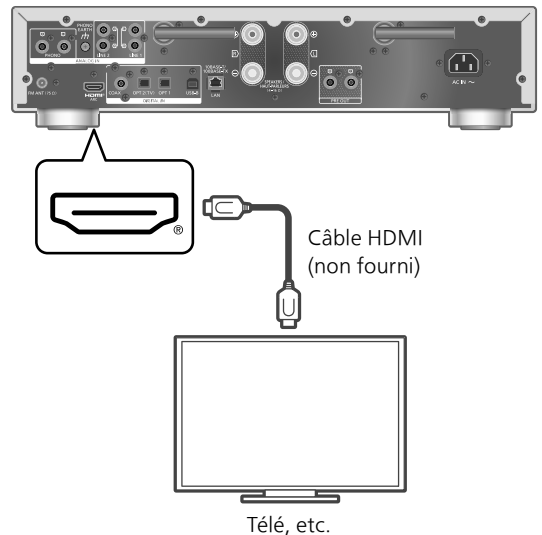

- Utilisez des câbles HDMI grande vitesse haut de gamme pour le branchement sur des périphériques.
- Branchez cet appareil à la borne d'entrée HDMI dotée de la fonction ARC (Audio Return Channel/Canal de retour audio).
- Réglez la sortie audio des haut-parleurs de la télé sur Non. Pour plus de détails, consultez le manuel d'utilisation du téléviseur.

Nota

- Le signal PCM linéaire n'est disponible que pour la fonction ARC.
- N'acheminez pas de signaux autres que le signal PCM linéaire, sinon cela pourrait provoquer du bruit ou endommager les enceintes connectées.
- Pour l'équipement HDMI qui ne prend pas en charge la fonction ARC, branchez l'équipement à l'aide d'un câble HDMI (non fourni) et d'un câble audio numérique optique (non fourni) à la borne d'entrée optique numérique (OPT2) de cet appareil.
- Afin d'obtenir un son de meilleure qualité, sélectionnez "Activé (Person.*)" sous "Amplification pure" dans le menu de configuration et réglez "Réseau/USB-A/Bluetooth" sur "Désactivé" pour désactiver les fonctions réseau. (⇒ 12)
- Il se peut que le volume soit plus bas selon le téléviseur connecté.

Connexion d'un périphérique à sortie audio analogique

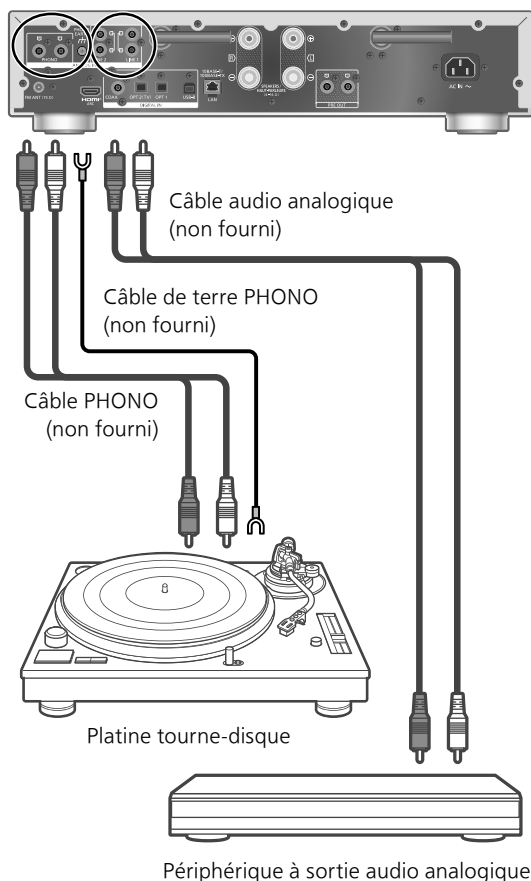

- Lorsque vous raccordez une platine tourne-disque avec un égaliseur PHONO intégré, désactivez l'égaliseur de la platine tourne-disque ou raccordez le câble PHONO aux bornes d'entrée audio analogique (LIGNE1/ LIGNE2) de cet appareil.
- Lorsque vous raccordez une platine tourne-disque avec un câble de terre PHONO, raccordez le câble de terre PHONO à la borne de mise à la terre PHONO EARTH de cet appareil.

Amplification pure

Cet appareil offre un son de meilleure qualité lorsque vous désactivez les fonctions réseau, HDMI, etc.

- Ces fonctions réseau, HDMI, etc., sont désactivées lorsque "Amplification pure" est réglé sur "Activé".

- ① Appuyez sur [SETUP].
- ② Appuyez sur [▲], [▼] de façon répétée pour sélectionner "Amplification pure", puis appuyez sur [OK].
- ③ Appuyez sur [▲], [▼] pour sélectionner une rubrique, puis appuyez sur [OK].

Activé :

Toutes les fonctions utilisant la fonction réseau et HDMI sont désactivées.

Activé (Person.) :

Pour désactiver uniquement la fonction réseau, réglez "Réseau/USB-A/Bluetooth" sur "Désactivé". Réglez "HDMI" sur "Désactivé" pour désactiver uniquement la fonction HDMI (ARC HDMI).

Nota

- Lorsque cet appareil est en mode "Amplification pure" et que la fonction réseau est désactivée, la lecture de services de diffusion de musique en ligne, de fichiers de musique d'appareils réseau, etc., ne peut pas être disponible. De plus, cet appareil n'est pas affiché en tant que haut-parleurs de sortie sur l'application "Technics Audio Center", etc.
- La fonction de gradation éteint l'écran pendant que cet appareil est en mode "Amplification pure". Appuyez plusieurs fois sur [DIMMER] pour modifier la luminosité. (⇒ 10)

Connexion des enceintes

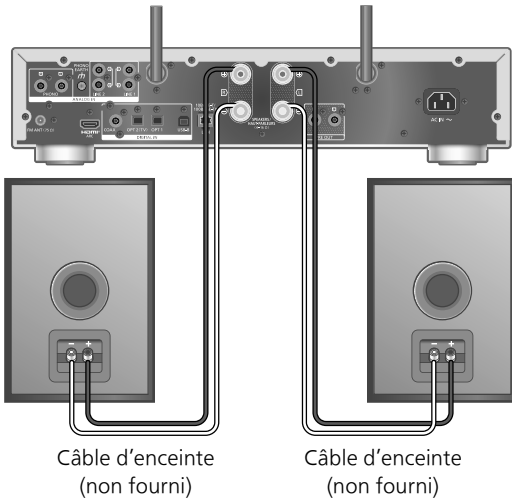

1 Tournez les molettes pour les desserrer et insérez les fils dénudés dans les orifices

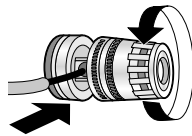

2 Serrez les molettes.



Nota

- Lorsque les raccordements sont terminés, tirez légèrement sur les câbles d'enceinte pour vérifier qu'ils sont bien branchés.
- Veillez à ne pas croiser (court-circuiter) ou inverser la polarité des fils d'enceinte, car cela risque d'endommager l'amplificateur.

INTERDIT

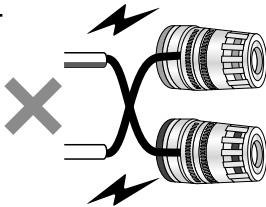

- Câblez correctement la polarité (+/-) des bornes. Sinon, cela peut nuire aux effets stéréo ou causer des dysfonctionnements.
- Bien qu'il soit possible de connecter la cosse rectangulaire (A : 16 mm ($\frac{5}{8}$ po) ou moins, B : 8 mm ($\frac{5}{16}$ po) ou plus), certaines cosse peuvent ne pas être connectées en fonction de leur forme.

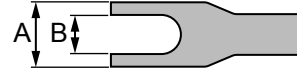

- Pour plus de détails, consultez le mode d'emploi des enceintes.

Connexion du cordon d'alimentation

Branchez le cordon d'alimentation après que tous les autres raccordements sont complétés.

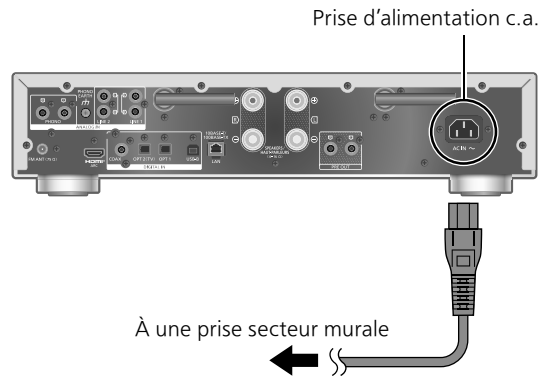

- N'utilisez que le cordon d'alimentation fourni.
- Ne branchez pas le cordon d'alimentation avant d'avoir effectué tous les autres raccordements.
- Insérez à fond les fiches des câbles à brancher.
- Ne tordez pas les câbles.
- Le paramétrage LAN sans fil (Wi-Fi®) peut démarrer lorsque cet appareil est mis en marche. Si vous arrêtez le paramétrage Wi-Fi, sélectionnez "Non" sur l'écran "Conf. Wi-Fi". Sélectionnez "Oui" pour conserver le paramétrage Wi-Fi. (⇒ 15)

Nota

- Cet appareil consomme une petite quantité de courant alternatif (⇒ 21) même lorsqu'elle est en veille. Retirez la prise du secteur lorsque vous n'utilisez pas l'unité pendant une longue période. Positionnez l'unité pour pouvoir facilement débrancher la prise.

Vous pouvez écouter des services de diffusion de musique en ligne ou des fichiers de musique depuis votre téléphone intelligent/tablette vers cette unité. Pour utiliser ces fonctionnalités, ce système doit rejoindre le même réseau connecté à Internet que l'appareil compatible.

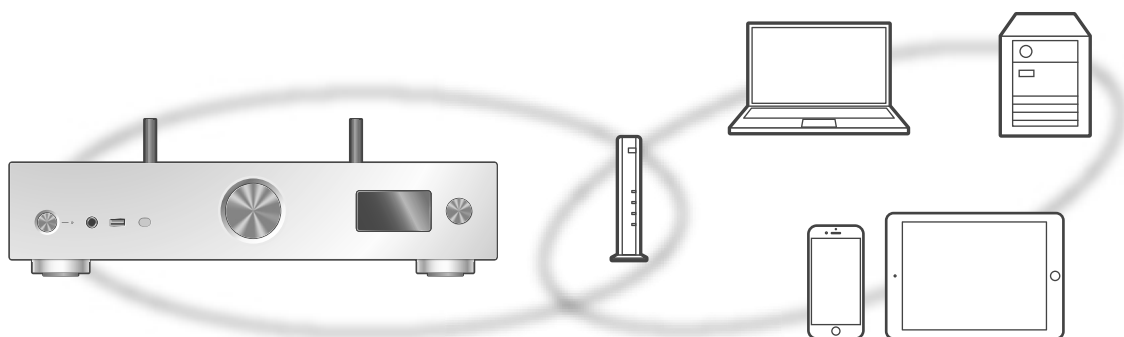

Cette unité peut être connectée à un routeur à l'aide d'un câble réseau ou du Wi-Fi® intégré. Pour obtenir une connexion au réseau stable, une connexion LAN filaire est préférable.

Nota

- Si vous tentez de modifier les paramètres réseau immédiatement après avoir mis cette unité en marche, l'apparition de l'écran de configuration du réseau peut prendre du temps.
- Si "Une mise à jour du micrologiciel est disponible" est affiché après la configuration de la connexion réseau, le micrologiciel de cette unité est disponible.
 - Pour obtenir des informations sur la mise à jour, visitez le site Internet suivant : www.technics.com/support/firmware/
- Afin de profiter pleinement de toutes les fonctions qu'il propose, le SU-GX70 a été conçu pour fonctionner avec l'application Google Home qui intègre votre compte Google.
- Afin d'obtenir un son de meilleure qualité, sélectionnez "Activé (Person.)" sous "Amplification pure" dans le menu de configuration et réglez "HDMI" sur "Désactivé" pour désactiver les fonctions réseau. (⇒ 12)

■ Préparatifs

- Si vous installez l'application Google Home ou l'application Domicile d'Apple sur votre téléphone intelligent/tablette, vous pouvez configurer une connexion avec l'application.
- Lorsque vous utilisez des applications activées par Chromecast pour écouter de la musique sur cette unité, configurez une connexion avec l'application Google Home et un appareil fonctionnant avec Google Assistant.
 - Lorsque vous utilisez AirPlay pour écouter de la musique sur cette unité, ajoutez l'accessoire

- à Mon domicile dans l'application Domicile d'Apple. L'ajout de cet appareil au réseau au moyen de l'application Domicile d'Apple permet également à l'utilisateur de diffuser de l'audio à l'aide de Siri.
- Assurez-vous que les fonctions Wi-Fi et Bluetooth® sont activées sur votre téléphone intelligent/tablette.

(Utilisation de l'application Google Home)

1 Installez l'application Google Home sur votre téléphone intelligent/tablette.

- Pour télécharger l'application Google Home, visitez le site : <https://www.google.com/cast/setup/>
- Ajoutez votre périphérique à l'aide du bouton "+" de Google Home.



(Utilisation de l'application Domicile d'Apple)

1 Installez l'application Domicile d'Apple sur votre téléphone intelligent/tablette.

- Pour télécharger l'application Domicile d'Apple, visitez le site : <https://www.apple.com/ios/home/>



2 Avant le paramétrage, connectez votre téléphone intelligent/tablette au même réseau que cette unité.

- Assurez-vous que le réseau sans fil est relié à Internet.

Connexion au réseau local branché

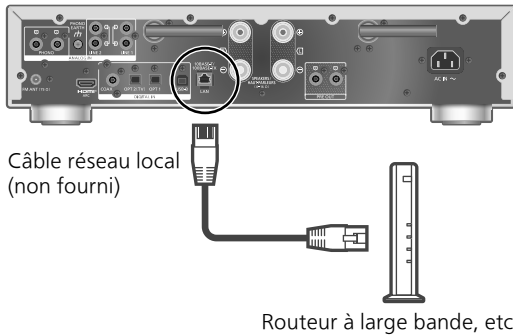

- 1 Débranchez le cordon d'alimentation.
- 2 Connectez cette unité à un routeur à large bande, etc., à l'aide d'un câble réseau local.
- 3 Branchez le cordon d'alimentation de cette unité. (⇒ 13)
- 4 Appuyez sur [⏻] pour mettre cette unité en marche.
 - Une fois la connexion établie, "📶" est affiché à l'écran.
- 5 Appuyez sur [➤INPUT<] pour sélectionner "Chromecast built-in™".

(Utilisation de l'application Google Home)

- 6 Ouvrez l'application Google Home et suivez les instructions à l'écran pour configurer une connexion. (⇒ 17)

(Utilisation de l'application Domicile d'Apple)

- 6 Ouvrez l'application Domicile d'Apple et suivez les instructions à l'écran pour configurer une connexion. (⇒ 17)

Nota

- Débranchez le cordon d'alimentation avant de brancher ou débrancher le câble réseau.
- Utilisez des câbles de réseau local droits de catégorie 7 ou supérieure (STP) pour la connexion à des appareils périphériques.
- Si vous insérez un câble autre qu'un câble réseau local dans la prise réseau, vous pourriez endommager l'unité.
- La fonction Wi-Fi peut être désactivée lorsque le câble réseau est raccordé.

Connexion LAN sans fil

■ Préparatifs

- ① Débranchez le cordon d'alimentation.
- ② Débranchez le câble réseau.

- ③ Rapprochez cette unité aussi près que possible du routeur sans fil.
- ④ Orientez l'antenne à l'arrière de cette unité comme indiqué sur la figure.

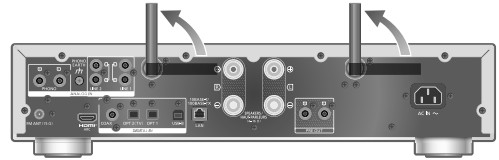

- ⑤ Branchez le cordon d'alimentation de cette unité. (⇒ 13)

Nota

- Le paramétrage est annulé une fois la limite de temps définie écoulée. Dans ce cas, recommencez le paramétrage.
- Pour annuler ce paramétrage à mi-chemin, appuyez sur [■] ou mettez l'unité en veille.
- Une fois la connexion établie, "📶" s'affiche à l'écran. (⇒ 17)

Paramétrage réseau pour la première fois avec l'application

- 1 Appuyez sur [⏻] pour mettre cette unité en marche.

- "Conf. Wi-Fi" s'affiche.

- 2 Appuyez sur [▲], [▼] pour sélectionner "Oui", puis appuyez sur [OK].

- "Réglage" s'affiche.

(Utilisation de l'application Google Home)

- 3 Ouvrez l'application Google Home et suivez les instructions à l'écran pour configurer une connexion. (⇒ 17)

(Utilisation de l'application Domicile d'Apple)

- 3 Ouvrez l'application Domicile d'Apple et suivez les instructions à l'écran pour configurer une connexion. (⇒ 17)

Nota

- Cet appareil sera affiché sous "Technics-SU-GX70-****" si le nom du périphérique n'est pas paramétré. ("****" représente des caractères uniques pour chaque appareil.)
- Vous pouvez vérifier l'information réseau (SSID, adresse MAC et adresse IP) depuis l'application Google Home ou l'application "Technics Audio Center".
- Certains éléments de l'application Google Home ne sont pas pertinents pour cet appareil.
- Lorsque cet appareil est mis en veille, puis en marche avant que le paramétrage Wi-Fi ne soit terminé, "Conf. Wi-Fi" s'affiche. Finalisez le paramétrage Wi-Fi ou réglez "Menu Wi-Fi" sur "Désactivé" pour éteindre l'affichage.

Paramétrage du réseau depuis le menu de configuration (lorsque vous n'utilisez pas d'applications avec cet appareil)

- Pour diffuser des fichiers de musique en continu avec cet appareil en utilisant les applications activées par Chromecast (⇒ 17), configurez le paramétrage du réseau avec l'application Google Home. (⇒ 16)

■ Utilisation du bouton WPS "WPS"

Si votre routeur sans fil prend en charge le WPS, vous pouvez configurer une connexion en appuyant sur le bouton WPS.

- Il se peut qu'un routeur sans fil compatible dispose de l'identifiant WPS.
- Terminez le paramétrage en moins de 2 minutes quand "WPS" est affiché.
- Si "Conf. Wi-Fi" s'affiche lors de la mise en marche de l'appareil, appuyez sur [■] pour annuler la configuration du réseau et la recommencer.

- 1 Appuyez sur [SETUP].
- 2 Appuyez à répétition sur [▲], [▼] pour sélectionner "Réseau", puis appuyez sur [OK].
 - Lorsque l'écran "Menu Wi-Fi" s'affiche, appuyez sur [OK].
- 3 Appuyez sur [▲], [▼] pour sélectionner "Activé", puis appuyez sur [OK]. (La fonction LAN sans fil est activée.)
- 4 Appuyez sur [▲], [▼] pour sélectionner "Push WPS", puis appuyez sur [OK].
 - "WPS" clignote. Terminez l'étape 5 dans les 2 minutes qui suivent.
- 5 Une fois que "WPS" s'affiche, appuyez sur le bouton WPS du routeur sans fil.

Exemple :

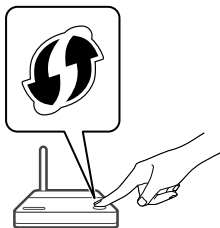

- "Liaison" clignote.
 - Une fois la connexion établie, "Réussite" s'affiche à l'écran.
 - "Échec" peut s'afficher si la connexion n'a pas été effectuée. Essayez à nouveau cette méthode depuis le menu de configuration. Si "Échec" s'affiche à nouveau, essayez d'autres méthodes.
- 6 Appuyez sur [OK] pour quitter le réglage.

■ Utilisation du code PIN (NIP) WPS "PIN WPS"

Si votre routeur sans fil prend en charge le WPS, vous pouvez configurer une connexion en saisissant le code PIN (NIP) WPS.

- Pour plus de détails sur la manière dont saisir le code PIN (NIP), consultez le manuel d'utilisation du routeur sans fil.
- Terminez le paramétrage en moins de 2 minutes quand "PIN WPS" et le code PIN sont affichés.
- Si "Conf. Wi-Fi" s'affiche lors de la mise en marche de l'appareil, appuyez sur [■] pour annuler la configuration du réseau et la recommencer.

- 1 Appuyez sur [SETUP].
- 2 Appuyez à répétition sur [▲], [▼] pour sélectionner "Réseau", puis appuyez sur [OK].
 - Lorsque l'écran "Menu Wi-Fi" s'affiche, appuyez sur [OK].
- 3 Appuyez sur [▲], [▼] pour sélectionner "Activé", puis appuyez sur [OK]. (La fonction LAN sans fil est activée.)
- 4 Appuyez sur [▲], [▼] pour sélectionner "PIN WPS", puis appuyez sur [OK].
 - Le code PIN (NIP) s'affiche. Terminez l'étape 5 dans les 2 minutes qui suivent.
- 5 Entrez le code PIN (NIP) dans le routeur sans fil depuis le PC, etc.
 - "Liaison" clignote.
 - Une fois la connexion établie, "Réussite" est affiché à l'écran.
 - "Échec" peut s'afficher si la connexion n'a pas été effectuée. Essayez à nouveau cette méthode depuis le menu de configuration. Si "Échec" s'affiche à nouveau, essayez d'autres méthodes.
- 6 Appuyez sur [OK] pour quitter le réglage.

Nota

- En fonction du routeur, les autres périphériques connectés peuvent momentanément perdre leur connexion.
- Pour plus de détails, consultez le manuel d'utilisation du routeur sans fil.

Paramétrage du réseau depuis le menu de configuration (lorsque vous utilisez des applications avec cet appareil)

- 1 Appuyez sur [>INPUT<] pour sélectionner "Chromecast built-in".
- 2 Appuyez sur [SETUP].

3 Appuyez à répétition sur [▲], [▼] pour sélectionner "Réseau", puis appuyez sur [OK].

- Lorsque l'écran "Menu Wi-Fi" s'affiche, appuyez sur [OK].

4 Appuyez sur [▲], [▼] pour sélectionner "Activé", puis appuyez sur [OK]. (La fonction LAN sans fil est activée.)

5 Appuyez sur [▲], [▼] pour sélectionner "Conf. Wi-Fi", puis appuyez sur [OK].

- "Réglage" s'affiche.

(Utilisation de l'application Google Home)

6 Ouvrez l'application Google Home et suivez les instructions à l'écran pour configurer une connexion.

(Utilisation de l'application Domicile d'Apple)

6 Ouvrez l'application Domicile d'Apple et suivez les instructions à l'écran pour configurer une connexion.

■ Utilisation de l'application Google Home ou de l'application Domicile d'Apple "Conf. Wi-Fi"

1 Ouvrez l'application Google Home ou l'application Domicile d'Apple et suivez les instructions à l'écran pour configurer une connexion.

- Une fois la connexion établie, "Réussite" est affiché à l'écran.
 - "Échec" peut s'afficher si la connexion n'a pas été effectuée. Essayez à nouveau cette méthode depuis le menu de configuration. Si "Échec" s'affiche à nouveau, essayez d'autres méthodes.

2 Appuyez sur [OK] pour quitter le réglage.

Nota

- Cet appareil sera affiché sous "Technics-SU-GX70-****" si le nom du périphérique n'est pas paramétré. ("****" représente des caractères uniques pour chaque appareil.)
- Vous pouvez vérifier l'information réseau (SSID, adresse MAC et adresse IP) depuis l'application Google Home ou l'application "Technics Audio Center".
- Certains éléments de l'application Google Home ne sont pas pertinents pour cet appareil.

Diffusion de musique sur le réseau

Cet appareil est compatible avec les applications activées par Chromecast. Pour en savoir plus sur les applications compatibles avec Chromecast, visitez le site :

g.co/cast/apps

Vous pouvez aussi diffuser des fichiers de musique en continu du périphérique sur votre réseau vers cet appareil en utilisant le "Technics Audio Center". Téléchargez et installez l'application à partir du site Internet ci-dessous. www.technics.com/support/

Et vous pouvez également diffuser de la musique sur AirPlay.

■ Préparatifs

- Finalisez les paramètres réseau. (⇒ 14) (Assurez-vous que le réseau est relié à Internet.)
- Installez l'application prise en charge sur votre appareil.
- Connectez le périphérique au réseau actuellement utilisé à domicile.

1 Ouvrez l'application activée par Chromecast, l'application activée par AirPlay ou l'application "Technics Audio Center" sur votre appareil (téléphone intelligent, tablette, etc.) et sélectionnez cet appareil comme haut-parleur de sortie.

2 Effectuez la lecture de la musique.

Nota

- Vous ne pouvez pas utiliser l'application Chromecast avec cet appareil quand le paramétrage du réseau est configuré par "PIN WPS" pour "Push WPS". Pour diffuser des fichiers de musique en continu avec cet appareil en utilisant les applications activées par Chromecast (⇒ 17), configurez le paramétrage du réseau avec l'application Google Home. (⇒ 16)

Tous les services de diffusion de musique en continu ne sont pas disponibles dans tous les pays/régions. Une inscription/un abonnement peut être nécessaire, ou des frais peuvent être facturés pour utiliser de tels services. Les services sont susceptibles d'être modifiés ou interrompus. Pour des détails, consultez le site Web de chaque service de diffusion de musique en continu.

Remarque importante :

Avant de mettre cet appareil au rebut ou de le transférer à un tiers, assurez-vous de vous déconnecter de vos comptes de services de diffusion de musique en continu afin d'empêcher toute utilisation frauduleuse de vos comptes.

Lecture de fichiers de musique sur le serveur multimédia

Vous pouvez partager les fichiers de musique stockés sur le serveur multimédia (ordinateur, stockage connecté en réseau, etc.) connecté à votre réseau domestique et bénéficier du contenu à l'aide de cet appareil.

1 Appuyez à répétition sur [>INPUT<] pour sélectionner "DMP".

- Vous pouvez également sélectionner la source d'entrée en tournant la molette de sélection d'entrée sur l'unité.
- L'affichage de sélection du serveur s'affiche.

2 Appuyez sur [▲], [▼] pour sélectionner un serveur multimédia sur le réseau, puis appuyez sur [OK].

- L'écran de sélection du dossier/contenu s'affiche. Répétez cette étape pour sélectionner d'autres éléments.
- Les dossiers/le contenu peuvent s'afficher dans un ordre différent de celui du serveur, en fonction de leurs spécifications.

3 Appuyez sur [▲], [▼] pour sélectionner une rubrique, puis appuyez sur [OK].

Nota

- Selon l'état, le serveur connecté et son contenu risquent de ne pas s'afficher correctement (p. ex. : peu de temps après avoir ajouté le contenu sur le serveur, etc.). Réessayez plus tard. Pour plus de détails, consultez le manuel d'utilisation du périphérique.
- Le contenu risque de ne pas être lu correctement en fonction de l'état du réseau.

Écoute de la radio FM

■ Mémorisation de stations FM

Vous pouvez préréglager jusqu'à 30 canaux en FM.

- Une station préréglée est écrasée lorsqu'une autre station est sélectionnée pour préréglage sur le même canal.

1 Appuyez plusieurs fois sur [RADIO] pour sélectionner "FM".

2 Appuyez sur [MENU].

3 Appuyez à répétition sur [▲], [▼] pour sélectionner "Auto Preset", puis appuyez sur [OK].

4 Appuyez sur [▲], [▼] pour sélectionner une rubrique, puis appuyez sur [OK].

La plus basse :

Pour lancer le préréglage automatique à partir de la fréquence la plus basse (87,9/87,5 MHz).

Actuelle :

Pour lancer le préréglage automatique à partir de la fréquence actuelle.

- Le syntonisateur commence à préréglager toutes les stations qu'il peut recevoir dans les canaux dans l'ordre croissant.
- Le mode d'usine par défaut est "La plus basse".

■ Écoute d'un canal FM préréglé

① Appuyez sur [MENU].

② Appuyez à répétition sur [▲], [▼] pour sélectionner "Mode syntonisat.", puis appuyez sur [OK].

③ Appuyez sur [▲], [▼] pour sélectionner "Préréglé", puis appuyez sur [OK].

④ Appuyez sur [◀◀], [▶▶] ou les touches numériques pour sélectionner le canal.

Utilisation de Bluetooth®

■ Enregistrement du dispositif Bluetooth®

- Activez la fonction Bluetooth® sur le dispositif et placez-le à proximité de l'appareil.
- Si un dispositif Bluetooth® est déjà connecté, déconnectez-le.

1 Appuyez sur [⓪-PAIRING].

- Lorsque "Pairage" s'affiche à l'écran, passez à l'étape 5.
- En maintenant enfoncée [⓪-PAIRING], cet appareil attend la connexion. Passez à l'étape 5.

2 Appuyez sur [MENU].

3 Appuyez à répétition sur [▲], [▼] pour sélectionner "Pairage", puis appuyez sur [OK].

4 Appuyez sur [▲], [▼] pour sélectionner "Oui", puis appuyez sur [OK].

- "Pairage" s'affiche à l'écran et l'appareil attend l'enregistrement.

5 Sélectionnez "Technics-SU-GX70-****" à partir du menu du dispositif Bluetooth®.

- Le nom du dispositif connecté s'affiche à l'écran.
- L'adresse MAC "****" ("****" représente un caractère propre à chaque appareil) peut s'afficher avant "Technics-SU-GX70-****".
- Si le nom du dispositif est réglé dans l'application Google Home ou l'application Domicile d'Apple, il s'affiche.

Nota

- Vous pouvez également passer en mode de couplage en maintenant enfoncée la touche [⓪-PAIRING] lorsque la source d'entrée est autre que "Bluetooth".
- Sur demande du mot de passe, entrer "0000".
- Lorsque "Mode veille" est réglé sur "Activé", cet appareil se met automatiquement en marche quand une connexion Bluetooth® est établie entre cet appareil et un dispositif Bluetooth® couplé.

■ Écoute de la musique enregistrée sur un dispositif Bluetooth®

1 Appuyez sur [⓪-PAIRING].

- "Prêt" ou "Pairage" s'affiche à l'écran.

2 Sélectionnez "Technics-SU-GX70-****" à partir du menu du dispositif Bluetooth®.

- Le nom du dispositif connecté s'affiche à l'écran.
- Si le nom du dispositif est réglé dans l'application Google Home ou l'application Domicile d'Apple, il s'affiche.

3 Commencez la lecture sur le dispositif Bluetooth®.

Nota

- Lorsque vous regardez un contenu vidéo avec cette fonction, il se peut que les signaux de sortie audio et vidéo ne soient pas synchronisés.
- Réglez "Reconnexion auto" sur "Activé" pour que cet appareil tente de se connecter automatiquement au dernier dispositif Bluetooth® connecté quand la source d'entrée sélectionnée est "Bluetooth".
- Cet appareil ne peut être connecté qu'à un dispositif à la fois.

■ Déconnexion d'un dispositif Bluetooth®

1 Appuyez sur [MENU].

2 Appuyez à répétition sur [▲], [▼] pour sélectionner "Déconnect.?", puis appuyez sur [OK].

3 Appuyez sur [▲], [▼] pour sélectionner "Oui", puis appuyez sur [OK].

Nota

- Si une source audio différente est sélectionnée, le dispositif Bluetooth® se déconnecte.



Le logo Wi-Fi CERTIFIED™ est une marque de certification de Wi-Fi Alliance®.

Le logo Wi-Fi Protected Setup™ est une marque de certification de Wi-Fi Alliance®.



La mention "Fonctionne avec Apple" signifie qu'un accessoire a été spécialement conçu pour fonctionner avec la technologie identifiée et que son concepteur atteste qu'il répond aux normes de performance d'Apple.

Apple et AirPlay sont des marques de commerce d'Apple Inc., déposées aux États-Unis et dans d'autres pays.

Ce produit est compatible avec AirPlay 2. iOS 11.4 ou une version ultérieure est requise.



Google, Google Home et Chromecast built-in sont des marques de commerce de Google LLC. Google Assistant n'est pas disponible dans certaines langues et certains pays.

Windows est une marque de commerce ou une marque déposée de Microsoft Corporation aux États-Unis et dans d'autres pays.

Windows Media et le logo Windows sont soit des marques déposées, soit des marques de commerce de Microsoft Corporation aux États-Unis et/ou dans d'autres pays. Ce produit est protégé par des droits sur la propriété intellectuelle de Microsoft Corporation et de tiers. L'utilisation ou la distribution d'une telle technologie sans ce produit est interdite sans une licence de Microsoft ou d'une filiale Microsoft autorisée ou de tiers certifiés.

Mac et OS X sont des marques de commerce de Apple Inc., déposées aux États-Unis et dans les autres pays.

La marque et les logos Bluetooth® sont des marques déposées appartenant à Bluetooth SIG, Inc. et toute utilisation de telles marques par Panasonic Holdings Corporation est sous licence. Les autres marques de commerce et dénominations commerciales appartiennent à leurs propriétaires respectifs.

"DSD" est une marquée déposée.

Décodeur FLAC

Copyright (C) 2000, 2001, 2002, 2003, 2004, 2005, 2006, 2007, 2008, 2009 Josh Coalson

La redistribution et l'emploi sous formes source et binaire, avec ou sans modification, sont autorisés à condition que :

- La redistribution du code source retienne l'avis de copyright ci-dessus, la liste des conditions et l'avis de non-responsabilité suivant.
- Les redistributions sous forme binaire doivent reproduire l'avis de copyright ci-dessus, la liste des conditions et l'avis de non-responsabilité suivant dans la documentation et/ou les matériaux qui accompagnent la distribution.
- Ni le nom de Xiph.org Foundation ni les noms de ses collaborateurs ne doivent en aucun cas être utilisés pour endosser ou promouvoir des produits dérivés de ce logiciel sans permission préalable écrite.

CE LOGICIEL EST FOURNI "TEL QUEL" PAR LES DÉTENTEURS DE DROITS D'AUTEUR ET LEURS COLLABORATEURS ET TOUTE GARANTIE EXPRESSE OU IMPLICITE, Y COMPRIS MAIS NON LIMITÉE AUX GARANTIES IMPLICITES DE QUALITÉ MARCHANDE ET D'APTITUDE POUR UN OBJECTIF DONNÉ, EST REJETÉE. EN AUCUN CAS, LA FONDATION OU SES COLLABORATEURS NE SERONT RESPONSABLES DES DÉGÂTS DIRECTS, INDIRECTS, ACCESSOIRES, SPÉCIAUX, EXEMPLAIRES OU CONSÉCUTIFS (Y COMPRIS MAIS NON LIMITÉ À LA FOURNITURE DE BIENS OU DE SERVICES DE REMPLACEMENT, DE PERTE D'UTILISATION, DE DONNÉES OU DE PROFITS, OU D'INTERRUPTION D'AFFAIRES) QUELLE QU'EN SOIT LA CAUSE ET QUELLE QUE SOIT LA THÉORIE DE RESPONSABILITÉ, QU'ELLE DÉCOULE D'UN CONTRAT, DE RESPONSABILITÉ STRICTE OU D'ACTE DÉLICITUEL (Y COMPRIS NÉGLIGENCE OU AUTRE) DÉCOULANT DE L'EMPLOI DE CE LOGICIEL, MÊME EN CAS D'ANNONCE LA POSSIBILITÉ DE TELS DÉGÂTS.

Le logiciel Spotify est soumis à des licences de tiers disponibles à l'adresse suivante : <https://www.spotify.com/connect/third-party-licenses>.



MQA et Sound Wave Devices sont des marques déposées de MQA Limited. © 2016



Les termes HDMI, HDMI High-Definition Multimedia Interface, Premium HDMI, Premium High Speed HDMI Cable, Premium High Speed HDMI Cable with Ethernet, et la présentation commerciale HDMI, les logos HDMI, Premium HDMI Cable Certification Label et Premium HDMI Cable Logo sont des marques ou des marques déposées de HDMI Licensing Administrator, Inc.

■ DONNÉES GÉNÉRALES

Alimentation	120 V c.a./60 Hz
Consommation	63 W
Consommation électrique en attente (Veille réseau en marche)	Environ 2,0 W
Consommation électrique en attente (Veille réseau hors marche)	Environ 0,5 W
Dimensions (L×H×P)	430 × 98 × 368 mm (16 ^{15/16} × 3 ^{55/64} × 14 ^{31/64} po)
Poids	Environ 6,6 kg (14,6 lb)
Température de fonctionnement	0 °C à 40 °C (32 °F à 104 °F)
Humidité relative	35 % à 80 % (sans condensation)

■ SECTION AMPLIFICATEUR

Puissance de sortie	40 W + 40 W (1 kHz, D.H.T. 1,0 %, 8 Ω, FPB à 20 kHz) 80 W + 80 W (1 kHz, D.H.T. 1,0 %, 4 Ω, FPB à 20 kHz)
Puissance de sortie FTC	30 W + 30 W (1 kHz, D.H.T. 1,0 %, 8 Ω, FPB à 20 kHz) 60 W + 60 W (1 kHz, D.H.T. 1,0 %, 4 Ω, FPB à 20 kHz)
Impédance de charge	4 Ω - 16 Ω
Réponse en fréquence	
PHONO (MM)	20 Hz - 20 kHz (DÉVIATION RIAA ±1dB, 4 Ω)
LIGNE	20 Hz - 40 kHz (-3 dB, 4 Ω)
NUMÉRIQUE	20 Hz - 80 kHz (-3 dB, 4 Ω)
Sensibilité d'entrée/impédance d'entrée	
LIGNE	200 mV / 23 kΩ
PHONO (MM)	2,0 mV / 47 kΩ

■ SECTION SYNTONISATEUR

Modulation de fréquence (FM)

Mémoire préregistrée	30 stations
Gamme de fréquence	87,9 MHz à 107,9 MHz (pas de 200 kHz) 87,5 MHz à 108,0 MHz (pas de 100 kHz)
Bornes d'antenne	75 Ω (asymétrique)

■ SECTION BLUETOOTH®

Spécifications du système Bluetooth®	Bluetooth® Ver.5.1
Classification des appareils sans fil	Classe 1 (4 mW)
Profils pris en charge	A2DP, AVRCP
Codec compatibles	AAC, SBC
Bande de fréquences	Bande 2,4 GHz FH-SS
Distance de fonctionnement	Environ 10 m (33 pi), observation directe*1

*1 : Distance de communication prospective

Environnement de mesure :

Température 25 °C (77 °F) /

hauteur 1,0 m (3,3 pi)

Mesure en "Mode1"

■ SECTION PRISES

Prise écouteurs/casque	Stéréo, φ6,3 mm (1/4 po) 5 mW, 32 Ω (VOL MAXI)
USB-A (avant)	Connecteur de type A
Capacité de mémoire du support	2 To (max.)
Nombre maximal de dossiers (albums)	800
Nombre maximal de fichiers (chansons)	8000
Système de fichiers	FAT16, FAT32, NTFS
Tension du port USB	Sortie c.c., 5 V 0,5 A MAX.
USB-B (arrière)	Connecteur de type B
Interface Ethernet	LAN (100BASE-TX/10BASE-T)
Entrée analogique	LINE IN × 2 (Prise RCA) PHONO (MM) (Prise RCA)
Sortie analogique	PRE OUT (Prise RCA)
Entrée numérique	OPT IN × 2 (Borne optique) COAX IN (Prise RCA)
Format de fichier	LPCM
Sortie HDMI (ARC)	Connecteur de type A
Format de fichier	LPCM

■ SECTION FORMAT

USB-A

Norme USB	USB 2.0 grande vitesse Mémoire de masse USB
-----------	--

USB-B

Norme USB	USB 2.0 grande vitesse Classe audio USB 2.0, mode asynchrone
Mode de contrôle DSD	Mode natif ASIO, mode DoP

■ SECTION Wi-Fi

Norme	IEEE802.11a / b / g / n / ac / ax
Bande de fréquence	Bande 2,4 GHz Bande 5 GHz
Sécurité	WPA2™

- La fonction WLAN de ce produit doit être utilisée exclusivement dans les bâtiments.

■ Format du fichier

Cet appareil prend en charge les formats de fichiers suivants.

- Cet appareil ne prend pas en charge la lecture de fichiers musicaux interdits de copie.
- La lecture de tous les fichiers dans des formats pris en charge par cet appareil n'est pas garantie.
- La lecture d'un fichier dans un format qui n'est pas pris en charge par cet appareil peut entraîner un son saccadé ou du bruit. Dans ce cas, vérifiez si l'appareil prend en charge le format de fichier.
- Cet appareil ne prend pas en charge la lecture à débit binaire variable (VBR).
- Certains périphériques ou serveurs connectés peuvent être en mesure de convertir les fichiers dont le format n'est pas pris en charge par cet appareil et de les reproduire. Pour plus de détails, consultez le manuel d'utilisation de votre serveur.
- L'information de fichier (fréquence d'échantillonnage, etc.) affichées par cet appareil peut différer de celle affichée par le logiciel de lecture.
- Selon le PC, l'application, etc., le contenu peut ne pas être lu même si la fréquence d'échantillonnage est prise en charge. Vérifiez le PC, l'application, etc. pour une lecture correcte.

	Extension	Fréquence d'échantillonnage	Débit binaire/ Nombre de bits de quantification	USB-A	USB-B	LAN (DMR)*2
MP3	.mp3	32/44,1/48 kHz	16 à 320 kbps	✓		✓
AAC	.m4a/.aac	32/44,1/48/88,2/96 kHz	16 à 320 kbps	✓		✓
WAV	.wav	32/44,1/48/88,2/96/176,4/ 192/352,8/384 kHz	16/24/32 bits	✓		✓
FLAC	.flac	32/44,1/48/88,2/96/176,4/ 192/352,8/384 kHz	16/24 bits	✓		✓
AIFF	.aiff	32/44,1/48/88,2/96/176,4/ 192/352,8/384 kHz	16/24/32 bits	✓		✓
ALAC	.m4a	32/44,1/48/88,2/96/176,4/ 192/352,8/384 kHz	16/24 bits	✓		✓
DSD	.dff/.dsf	2,8/5,6/11,2 MHz		✓	✓	✓
LPCM		32/44,1/48/88,2/96/176,4/ 192/352,8/384 kHz	16/24/32 bits		✓	

*2 : La possibilité de lire chaque fichier musical sur votre réseau dépend du serveur du réseau même si le format du fichier figure dans la liste ci-dessus. Par exemple, si vous utilisez le lecteur Windows Media 11, il ne sera pas possible de lire tous les fichiers musicaux présents sur le PC. Vous pouvez uniquement lire ceux ajoutés à la bibliothèque du lecteur audio Windows Media 11.

Nota

- Spécifications sous réserve de modifications.
- Le poids et les dimensions sont approximatifs.

Certificat de garantie limitée

Panasonic Canada Inc.

5770, Ambler Drive, Mississauga (Ontario) L4W 2T3

PRODUIT TECHNICS – GARANTIE LIMITÉE

Panasonic Canada Inc. garantit que ce produit est exempt de défauts de matériaux et de main-d'oeuvre dans un contexte d'utilisation normale pendant la période indiquée ci-après à compter de la date d'achat original et, dans l'éventualité d'une défektivité, accepte, à sa discrétion, de (a) réparer le produit avec des pièces neuves ou remises à neuf, (b) remplacer le produit par un produit neuf ou remis à neuf d'une valeur équivalente ou (c) rembourser le prix d'achat. La décision de réparer, remplacer ou rembourser appartient à Panasonic Canada Inc.

Amplificateur réseau audio Technics	Trois (3) ans, pièces et main-d'oeuvre
-------------------------------------	--

La présente garantie n'est fournie qu'à l'acheteur original d'un des produits de marque Technics indiqués plus haut, ou à la personne l'ayant reçu en cadeau, vendu par un détaillant Panasonic agréé au Canada et utilisé au Canada. Le produit ne doit pas avoir été « vendu tel quel » et doit avoir été livré à l'état neuf dans son emballage d'origine.

POUR ÊTRE ADMISSIBLE AUX SERVICES AU TITRE DE LA PRÉSENTE GARANTIE, LA PRÉSENTATION D'UN REÇU D'ACHAT OU DE TOUTE AUTRE PIÈCE JUSTIFICATIVE DE LA DATE D'ACHAT ORIGINAL, INDIQUANT LE MONTANT PAYÉ ET LE LIEU DE L'ACHAT, EST REQUISE.

RESTRICTIONS ET EXCLUSIONS

La présente garantie COUVRE SEULEMENT les défaillances attribuables à un défaut des matériaux ou à un vice de fabrication et NE COUVRE PAS l'usure normale ni les dommages esthétiques. La présente garantie NE COUVRE PAS NON PLUS les dommages subis pendant le transport, les défaillances causées par des produits non fournis par Panasonic Canada Inc., ni celles résultant d'un accident, d'un usage abusif ou impropre, de négligence, d'une manutention inadéquate, d'une mauvaise application, d'une altération, d'une installation ou de réglages impropres, d'un mauvais réglage des contrôles de l'utilisateur, d'un mauvais entretien, d'une surtension temporaire, de la foudre, d'une modification, de la pénétration de sable, de liquides ou d'humidité, d'une utilisation commerciale (dans un hôtel, un bureau, un restaurant ou tout autre usage par affaires ou en location), d'une réparation effectuée par une entité autre qu'un centre de service Panasonic agréé ou encore d'une catastrophe naturelle.

Les piles sèches sont également exclues de la présente garantie.

CETTE GARANTIE LIMITÉE ET EXPRESSE REMPLACE TOUTE AUTRE GARANTIE, EXPRESSE OU IMPLICITE, INCLUANT LES GARANTIES IMPLICITES DU CARACTÈRE ADÉQUAT POUR LA COMMERCIALISATION ET UN USAGE PARTICULIER. PANASONIC CANADA INC. N'AURA D'OBLIGATION EN AUCUNE CIRCONSTANCE POUR TOUT DOMMAGE DIRECT, INDIRECT OU CONSÉCUTIF RÉSULTANT DE L'UTILISATION DE CE PRODUIT OU DÉCOULANT DE TOUTE DÉROGATION À UNE GARANTIE EXPRESSE OU IMPLICITE. (À titre d'exemples, cette garantie exclut les dommages relatifs à une perte de temps, le transport jusqu'à et depuis un centre de service agréé, la perte ou la détérioration de supports ou d'images, de données ou de tout autre contenu en mémoire ou enregistré. Cette liste n'est pas exhaustive et n'est fournie qu'à des fins explicatives.)

Certaines juridictions ne reconnaissent pas les exclusions ou limitations de dommages indirects ou consécutifs, ou les exclusions de garanties implicites. Dans de tels cas, les limitations stipulées ci-dessus peuvent ne pas être applicables. La présente garantie vous confère des droits précis; vous pourriez aussi avoir d'autres droits pouvant varier selon votre province ou territoire de résidence.

SERVICE SOUS GARANTIE

Pour tout renseignement sur les produits, réparation ou assistance technique, veuillez visiter notre page Soutien : www.panasonic.ca/french/support

EXPÉDITION D'UN PRODUIT À UN CENTRE DE SERVICE

Emballer soigneusement, de préférence dans son carton d'origine, et expédiez, franco de port, suffisamment assuré. Accompagnez le tout d'une description de la défektivité présumée et d'une pièce justificative de la date d'achat original.

Il est recommandé de noter, dans l'espace prévu ci-dessous, le numéro de modèle et le numéro de série inscrits à l'arrière, ou sous le fond de l'appareil, et de conserver ce manuel pour référence ultérieure.

NUMÉRO DE MODÈLE SU-GX70
 NUMÉRO DE SÉRIE _____

Homologation :

DATE D'ACHAT _____
 DÉTAILLANT _____
 ADRESSE DU DÉTAILLANT _____
 N° DE TÉLÉPHONE _____

Panasonic Corporation of North America

Two Riverfront Plaza, Newark, NJ 07102-5490

<https://www.panasonic.com>

Panasonic Canada Inc.

5770 Ambler Drive,
Mississauga, Ontario,
L4W 2T3

www.panasonic.com

© Panasonic Corporation 2023

Printed in Malaysia

Imprimé en Malaisie



TQBM0839

M0323YY0