

Technics®



SL-1200M7B

Direct Drive Turntable System

Platine tourne-disque à entraînement direct

Owner's Manual

Manuel d'utilisation

Music is borderless and timeless, touching people's hearts across cultures and generations. Each day the discovery of a truly emotive experience from an unencountered sound awaits. Let us take you on your journey to rediscover music.

Sans frontières, la musique est aussi intemporelle, touchant le coeur des gens en traversant les cultures et les générations. Tous les jours, nous attendons la révélation d'une expérience émotionnelle authentique à partir d'un son venu de nulle part. Permettez-nous de vous emmener en voyage pour redécouvrir la musique.

Rediscover Music™

Technics

Delivering the Ultimate Emotive Musical Experience to All

At Technics we understand that the listening experience is not purely about technology but the magical and emotional relationship between people and music.

We want people to experience music as it was originally intended and enable them to feel the emotional impact that enthuses and delights them.

Through delivering this experience we want to support the development and enjoyment of the world's many musical cultures. This is our philosophy.

With a combination of our love of music and the vast high-end audio experience of the Technics team, we stand committed to building a brand that provides the ultimate emotive musical experience by music lovers, for music lovers.

Apportez à tous l'expérience musicale empreinte d'émotions

Chez Technics, nous savons que l'expérience de l'écoute n'est pas purement et simplement une question de technologie, mais de relation magique entre les personnes et la musique.

Nous voulons que tout un chacun puisse ressentir la musique telle qu'elle a été conçue à l'origine et lui permettre de ressentir le choc émotionnel qu'il brûle de connaître.

En apportant ce vécu, nous cherchons à accompagner le développement et le plaisir des nombreuses cultures musicales du monde. Telle est notre philosophie.

Ici et maintenant, alliant l'amour de la musique et la grande expérience musicale de l'équipe Technics, nous sommes pleinement déterminés à construire une marque qui apporte le vécu musical émotionnel aux fervents de la musique.

Director
Directeur
Michiko Ogawa



Introduction

Thank you for purchasing this product. Please read these instructions carefully before using this product, and save this manual for future use.

- About descriptions in these operating instructions
 - Pages to be referred to are indicated as “(⇒ 00)”.
 - The illustrations shown may differ from your unit.

If you have any questions, visit:

U.S.A.: <http://shop.panasonic.com/support>

Canada: www.panasonic.ca/english/support

Register online at <http://shop.panasonic.com/support> (U.S. customers only)

Features

Coreless direct drive motor for high torque and reliability

- The newly developed coreless direct drive motor can reduce minute vibration during rotation while maintaining high torque.
- The high-precision motor control technology switches the drive mode depending on the operational status of the motor and thus enables high torque and stability.
- The digital control method improves tracking and accuracy, allowing for accurate and stable pitch control.

High-precision bearings for highly sensitive tone arm

- The machine-cut, high-precision bearing used in the tone arm bearing with gimbal suspension allows for improved tracking, making skating less likely even during the most intense performances.

Vibration-cutting highly rigid cabinet and high-damping insulator

- This unit is designed to not only deliver high-quality sound and high feedback resistance, but also to efficiently cut off external vibration in very loud environments.

Functions to deliver a wide range of performances

- Allows for torque and brake speed adjustment.
- Allows for reverse playback.
- Allows the user to select from two LED lamp colors depending on user's preferences or the environment.

Table of contents

● Before use		
IMPORTANT SAFETY INSTRUCTIONS	04	Before use
Accessories	07	
Parts Name	08	
● Getting started		
Putting the player together	09	Getting started
● Attaching the cartridge	09	
● Attaching the head shell.....	09	
● Before fitting the turntable.....	11	
● Fitting the turntable	11	
● Fitting the slipmat	11	
● Attaching the balance weight.....	11	
● To remove turntable.....	11	
Connections and installation	12	
● Connecting to a pre-main amplifier or component system / Connecting to a mixer	12	
● Installation	13	
● Fit the dust cover.....	13	
Adjustment	14	
● Horizontal balance	14	
● Stylus pressure	14	
● Anti-skating.....	15	
● Tone arm height.....	16	
● Armlift height.....	17	
● Operation settings (LED color setting / Reverse playback setting / 78 rpm setting / Torque setting / Brake setting).....	17	
● Playing back		
Playing records.....	18	Playing back
Pitch control (fine adjustment to pitch).....	20	
● Maintenance		
Maintenance.....	21	Maintenance
Troubleshooting guide	22	
Specifications.....	23	
Limited Warranty (ONLY FOR U.S.A.)	24	
Limited Warranty (ONLY FOR CANADA).....	25	

IMPORTANT SAFETY INSTRUCTIONS

Read these operating instructions carefully before using the unit. Follow the safety instructions on the unit and the applicable safety instructions listed below. Keep these operating instructions handy for future reference.

- 1 Read these instructions.
- 2 Keep these instructions.
- 3 Heed all warnings.
- 4 Follow all instructions.
- 5 Do not use this apparatus near water.
- 6 Clean only with dry cloth.
- 7 Do not block any ventilation openings. Install in accordance with the manufacturer's instructions.
- 8 Do not install near any heat sources such as radiators, heat registers, stoves, or other apparatus (including amplifiers) that produce heat.
- 9 Do not defeat the safety purpose of the polarized or grounding-type plug. A polarized plug has two blades with one wider than the other. A grounding type plug has two blades and a third grounding prong. The wide blade or the third prong are provided for your safety. If the provided plug does not fit into your outlet, consult an electrician for replacement of the obsolete outlet.
- 10 Protect the power cord from being walked on or pinched particularly at plugs, convenience receptacles, and the point where they exit from the apparatus.
- 11 Only use attachments/accessories specified by the manufacturer.
- 12 Use only with the cart, stand, tripod, bracket, or table specified by the manufacturer, or sold with the apparatus. When a cart is used, use caution when moving the cart/apparatus combination to avoid injury from tip-over.
- 13 Unplug this apparatus during lightning storms or when unused for long periods of time.
- 14 Refer all servicing to qualified service personnel. Servicing is required when the apparatus has been damaged in any way, such as power-supply cord or plug is damaged, liquid has been spilled or objects have fallen into the apparatus, the apparatus has been exposed to rain or moisture, does not operate normally, or has been dropped.



AC power supply cord

- The power plug is the disconnecting device. Install this unit so that the power plug can be unplugged from the socket outlet immediately.
- Ensure the earth pin on the power plug is securely connected to prevent electrical shock.
 - An apparatus with CLASS I construction shall be connected to a power socket outlet with a protective earthing connection.

Caution

Unit

- Do not place sources of naked flames, such as lighted candles, on this unit.

Placement



- To reduce the risk of fire, electric shock or product damage,
 - Do not install or place this unit in a bookcase, built-in cabinet or in another confined space. Ensure this unit is well ventilated.
 - Do not obstruct this unit's ventilation openings with newspapers, tablecloths, curtains, and similar items.
- Keep your speakers at least 10 mm ($13/32$ ") away from the system for proper ventilation.
- Keep any IC card or magnetic card such as a credit card away from the turntable.
 - Otherwise the IC card or magnetic card may become unusable due to magnetic effect.

Warning

Unit

- To reduce the risk of fire, electric shock or product damage,
 - Do not expose this unit to rain, moisture, dripping or splashing.
 - Do not place objects filled with liquids, such as vases, on this unit.
 - Use only the recommended accessories.
 - Do not remove covers.
 - Do not repair this unit by yourself. Refer servicing to qualified service personnel.

The following mark and symbols are located on bottom of the unit.

	CAUTION RISK OF ELECTRIC SHOCK DO NOT OPEN	
<p>CAUTION : TO REDUCE THE RISK OF ELECTRIC SHOCK, DO NOT REMOVE SCREWS. NO USER-SERVICEABLE PARTS INSIDE. REFER SERVICING TO QUALIFIED SERVICE PERSONNEL.</p>		



The lightning flash with arrowhead symbol, within an equilateral triangle, is intended to alert the user to the presence of uninsulated "dangerous voltage" within the product's enclosure that may be of sufficient magnitude to constitute a risk of electric shock to persons.



The exclamation point within an equilateral triangle is intended to alert the user to the presence of important operating and maintenance (servicing) instructions in the literature accompanying the appliance.

Conforms to UL STD 62368-1.
Certified to CAN/CSA STD C22.2 No.62368-1.

THE FOLLOWING APPLIES ONLY IN THE U.S.A.
FCC Note:

This equipment has been tested and found to comply with the limits for a Class B digital device, pursuant to Part 15 of the FCC Rules.

These limits are designed to provide reasonable protection against harmful interference in a residential installation. This equipment generates, uses and can radiate radio frequency energy and, if not installed and used in accordance with the instructions, may cause harmful interference to radio communications.

However, there is no guarantee that interference will not occur in a particular installation. If this equipment does cause harmful interference to radio or television reception, which can be determined by turning the equipment off and on, the user is encouraged to try to correct the interference by one or more of the following measures:

- Reorient or relocate the receiving antenna.
- Increase the separation between the equipment and receiver.
- Connect the equipment into an outlet on a circuit different from that to which the receiver is connected.
- Consult the dealer or an experienced radio/TV technician for help.

FCC Caution:

To assure continued compliance, follow the attached installation instructions and use only shielded interface cables when connecting to peripheral devices. Any changes or modifications not expressly approved by the party responsible for compliance could void the user's authority to operate this equipment.

This device complies with Part 15 of the FCC Rules. Operation is subject to the following two conditions:
(1) This device may not cause harmful interference, and
(2) this device must accept any interference received, including interference that may cause undesired operation.

Supplier's Declaration of Conformity

Trade Name: Technics

Model No.: SL-1200M7B

Responsible Party:

Panasonic Corporation of North America

Two Riverfront Plaza, Newark, NJ 07102-5490

Support Contact: <http://shop.panasonic.com/support>

THE FOLLOWING APPLIES ONLY IN CANADA.
CAN ICES-3(B)/NMB-3(B)









Information on Disposal in other Countries outside the European Union

This symbol is only valid in the European Union.

If you wish to discard this product, please contact your local authorities or dealer and ask for the correct method of disposal.

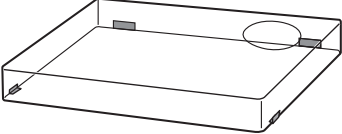
Accessories

In order to prevent damage during shipping some of the equipment has been disassembled. Please check and identify the supplied accessories. (Some accessories parts are supplied in a bag.)

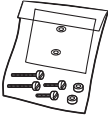
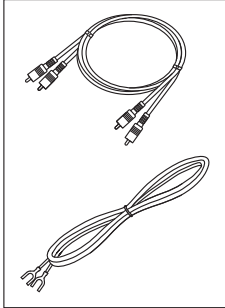
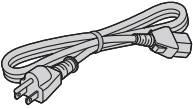
<p>Turntable (1 pc.) (TYL0333)</p> 	<p>Slipmat (1 pc.) Slip sheet (1 pc.) (TBMX5371)</p>  <ul style="list-style-type: none"> • One of each is provided with the unit. The slip sheet is a thin, transparent sheet. Be careful not to throw it away by mistake. 	<p>Dust cover (1 pc.) (TTFA0617)</p>  <p>Technics label (1 pc.) Lamborghini label (1 pc.)</p> 
<p>EP record adaptor (1 pc.) (TPH0339)</p> 	<p>Balance weight (1 pc.) (TYL0295)</p> 	<p>Head shell (1 pc.) (TYL0331)</p> 
<p>Screw set for cartridge (1 set) (TTV0022-A)</p> <ul style="list-style-type: none"> • Nuts (2 pc.) • Screws-short (2 pc.) • Screws-long (2 pc.) • Washers (2 pc.) <p>(Supplied in a bag)</p> 	<p>PHONO cable (1pc.) PHONO earth lead (1pc.) (TAQ0036)</p> 	<p>AC power supply cord (1 pc.) (K2CG3YY00219)</p> 

- The model numbers of the accessories are as of May 2024. They are subject to change without notice.
- Keep the packaging materials after taking out the goods. You will need them when carrying the product over long distances.
- Follow the local regulations when disposing of the product.
- Do not use any other AC power supply cord, PHONO cable and PHONO earth lead except the supplied one.
- Keep the cartridge, nuts, screws and washers out of reach of children to prevent swallowing.

Parts Name

Numbers such as (⇒ 00) indicate reference pages.

Front

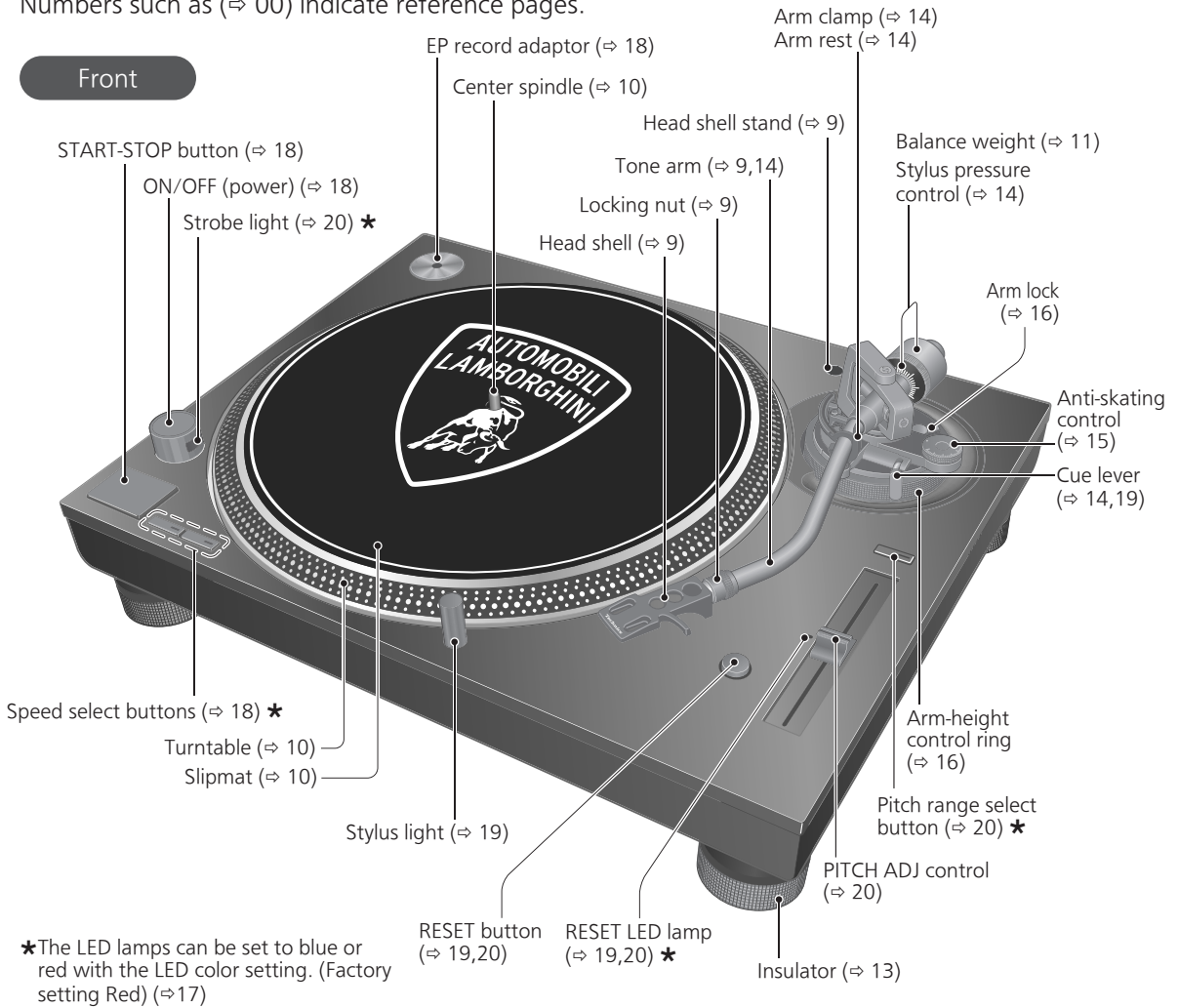

Back

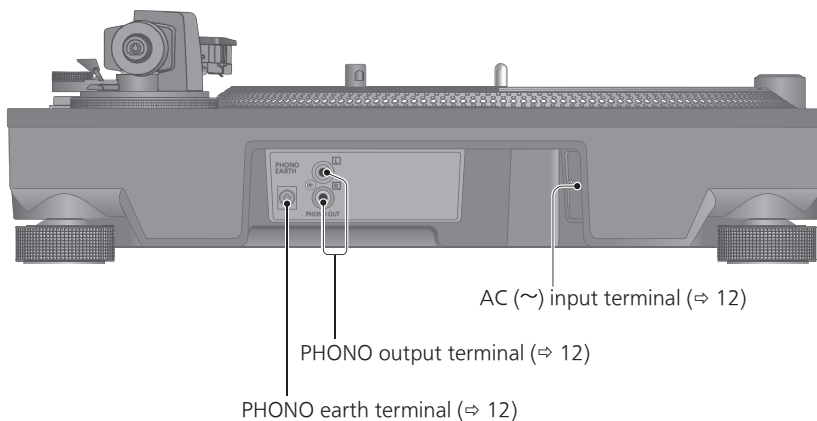

Putting the player together

Attaching the cartridge

Attention

- When performing scratching (including reverse play), use a cartridge and stylus for DJs.

1 Attach a cartridge (store-bought) tentatively.

Follow the cartridge's instructions to correctly attach it to the head shell, and tighten the screws lightly.

- If the mounting screws are included in the cartridge, use them.
- When playing SP records, use a cartridge for SP records.
- Use a commercially available mini flat screwdriver (4 mm).
- Be careful not to touch the stylus tip.

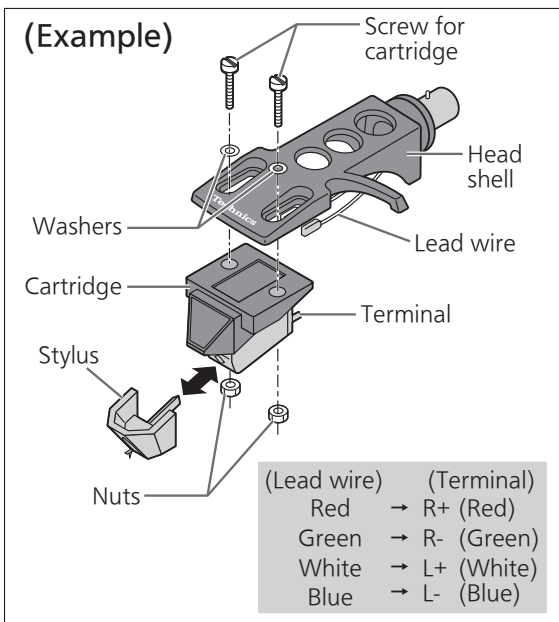

- ② The cartridge should be parallel on the shell head when viewed from the top and side (the illustration is the top view).

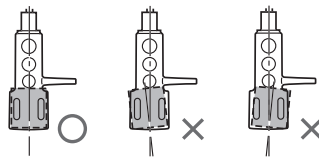

- ③ Tighten the screw for cartridge.

- Be careful not to allow the cartridge to slip out of place.

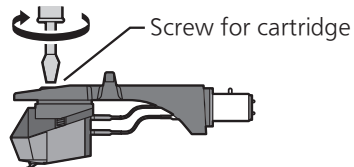

Note

- The head shell stand (⇒ 8) can be used to store the head shell with the cartridge attached, or to store the head shell temporarily removed to replace the cartridge and the like. It allows you to prevent cartridge and/or stylus failure or trouble due to head shell overturning.
- Depending on the cartridge type, attaching the dust cover (⇒ 13) when the head shell is stored in the head shell stand with the cartridge attached may cause the dust cover to touch and break the cartridge. Be sure the head shell is not stored in the head shell stand when attaching the dust cover.

2 Adjust the overhang.

- Be careful not to touch the stylus tip.

- ① Move the cartridge to adjust the overhang in such a way that the stylus tip is at 52 mm from the head shell mounting end, as shown in the figure below.

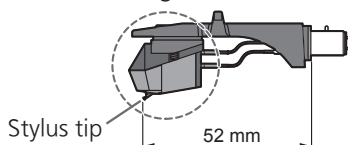

Attaching the head shell

- 3 Fit the head shell with the cartridge into the tone arm. Keep the head shell horizontal and tighten the locking nut.

- Be careful not to touch the stylus tip.

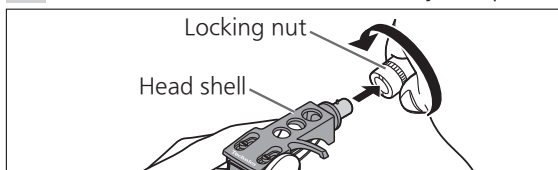

Putting the player together (continued)

In order to prevent damage during shipping, some of the equipment has been disassembled. Put the player together in the following order.

Attention

- Before setting up, put on the stylus guard to protect the stylus tip, return the tone arm to the arm rest and fix it with the arm clamp.
- Do not connect the AC power supply cord until set up is complete.
- When fitting the turntable, prevent foreign material from getting in between the main unit and turntable.
- Do not touch or scratch the board.

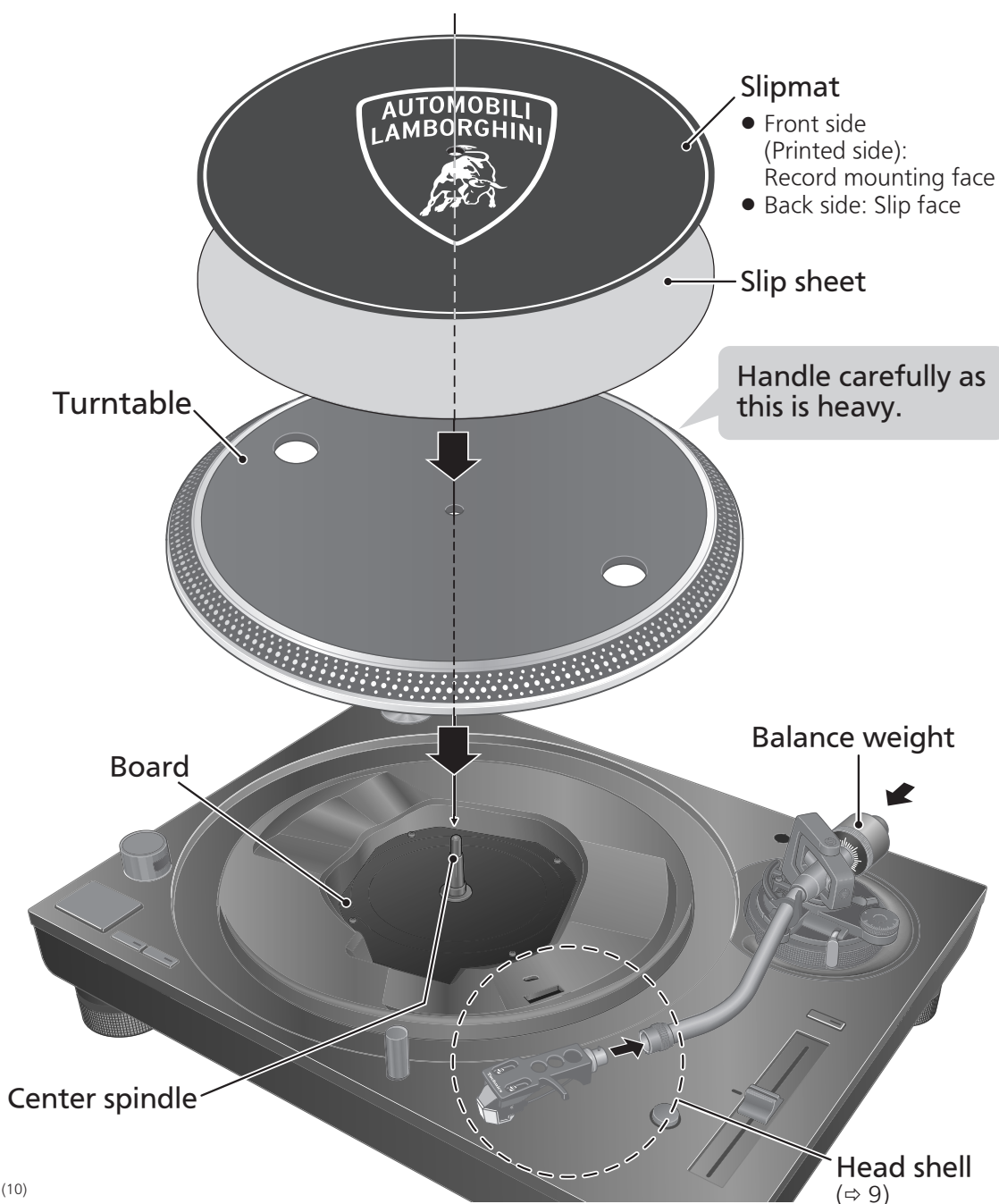

Before fitting the turntable

1 Remove the magnet cover from the turntable.

- There is a magnet and its cover on the back side of the turntable. Remove the magnet cover before fitting to the main unit.

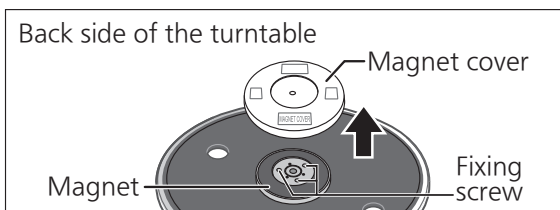

Attention

- Keep any magnetic-sensitive object such as a magnetic card and watch away from the magnet.
- Prevent the turntable from hitting the main unit or falling off. Prevent dust or iron powder from adhering to the magnet on the back side.
- Do not touch the fixing screws (three locations) of the turntable. The rating performance cannot be guaranteed if they are out of position.

Fitting the turntable

2 Slowly set the turntable on the center spindle.

Attention

- Be careful when handling the turntable, as it is heavy.
- Keep your fingers from being caught.
- Wipe off fingerprints or dirt with a soft cloth.

Fitting the slipmat

3 Lay the slipmat and slip sheet on the turntable.

- A record on the rotating turntable can be stopped manually as well as rotated in reverse.
- Laying a slip sheet on the turntable changes the slip-cueing feel.

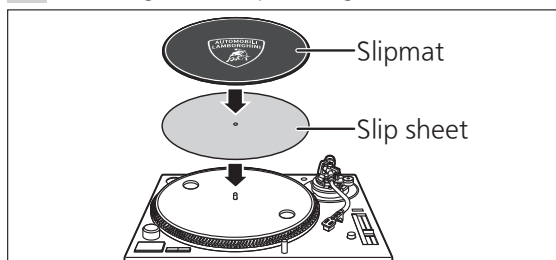

Attention

- When performing scratching (including reverse play), use a cartridge and stylus for DJs.

Attaching the balance weight

4 Attach the balance weight to the rear of the tone arm.

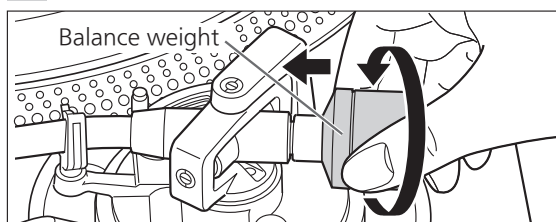

Note

- The inside of the balance weight is greased.

To remove the turntable

As shown in the figure on the right, set your fingers in the two holes on the turntable, hold the centre spindle down and remove the turntable upward.



Connections and installation

- Turn off all units and disconnect the AC power supply cord from the socket before making any connections.
- Connect the AC power supply cord only after all other connections are completed.
- Be sure to connect the PHONO earth lead. Otherwise mains hum may occur.
- Refer also to the instruction manual of the connected device.

1 Connect the PHONO cable and PHONO earth lead to the PHONO input terminals of the connected equipment.

- You will not have adequate volume or sound quality if the connected amplifier has no PHONO input terminals.

2 Connect the AC power supply cord.

- Confirm the wattage of the AC outlet on the connected equipment before using it for this unit.
For the power consumption of this unit, see the specifications. (⇒ 23)

Connecting to a pre-main amplifier or component system / Connecting to a mixer

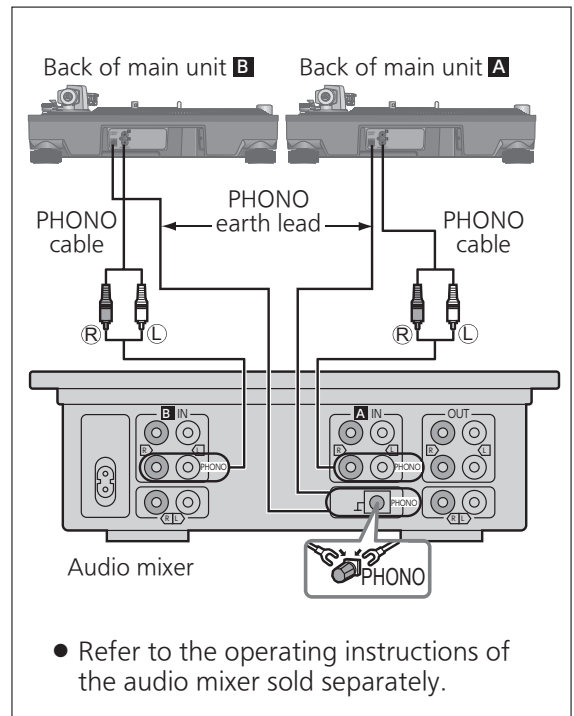
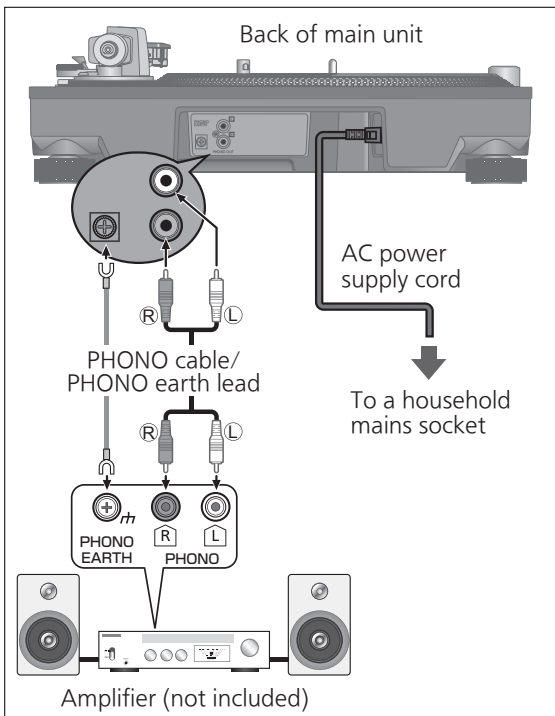

- Refer to the operating instructions of the audio mixer sold separately.

Attention

- Tighten the PHONO earth terminal using a Phillips head screwdriver.

Note

- Although the AC power switch is in the "OFF" position, the unit is not completely disconnected from the mains. Remove the plug from the main electrical outlet if you will not be using the unit for an extended period of time. Place the unit so the plug can be easily removed.

Installation

Install the unit on a horizontal surface protected from vibrations.
Keep this unit as far as possible from speakers.

■ Adjusting the height to make the unit horizontal

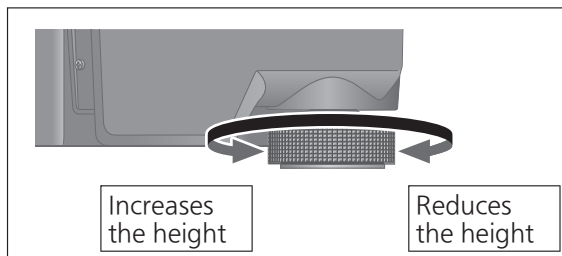

Raise the main unit to turn the insulators and adjust the height.

- **Clockwise:** Reduces the height.
- **Anti-clockwise:** Increases the height.

Attention

- Do not turn the insulators too far. Doing so may cause them to come off or damage them.

Fit the dust cover

- 1 While holding the dust cover from both sides, put it in place by aligning its four corners with the four corners of the unit.

- When removing, lift the dust cover straight up.

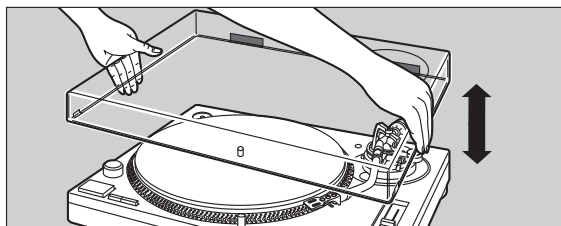

Attention

- Return the tone arm to the arm rest and fix it with the arm clamp before you attach or detach the dust cover.
- Remove the dust cover while playing.
- Be sure the stylus light (⇒ 19) is pressed down when attaching the dust cover. If the dust cover is attached with the stylus light raised, it may touch the dust cover.

■ Notes for installation

- Before you move the unit, turn the unit off, pull out the power plug and disconnect all connected devices.
- Ensure the unit is not exposed to direct sunlight, dust, humidity, and heat from a heating appliance.
- This unit may pick up interference from a radio if there is one nearby. Keep the unit as far as possible from a radio.
- Do not install the unit on a heat source.
- Avoid a place with large temperature variations.
- Avoid a place with frequent condensation.
- Avoid an unstable place.
- Do not put an object on the unit.
- Do not install the unit in a confined space such as a book shelf.
- Install the unit at a position well away from walls or other devices to ensure effective heat radiation from the inside of the unit.
- Make sure the installation location is sufficiently strong to withstand the total weight of the unit and system. (⇒ 23)
- Note that the unit may be damaged by cigarette smoke or moisture from an ultrasonic humidifier.

■ Condensation

Think of taking out a cold bottle from a refrigerator. If you leave it in a room for a while, dewdrops will form on the bottle surface. This phenomenon is called "condensation".

- Conditions causing condensation
 - ◇ Rapid temperature change (caused by moving from a warm place to a cold place or vice versa, rapid cooling or heating, or direct exposure to cooled air)
 - ◇ High humidity in a room with much steam, etc.
 - ◇ Rainy season
- Condensation may damage the unit. If it has occurred, turn the unit off and leave it until it adapts to the ambient temperature (approximately 2 to 3 hours).

Adjustment

Horizontal balance

Preparation

- Remove the stylus cover, taking care not to damage the stylus, then release the arm clamp.
- Lower the cue lever.
- Turn the anti-skating control to "0".

1 Free the tone arm from the arm rest and adjust horizontal balance by turning the balance weight.

Hold the tone arm and turn the balance weight in the arrow direction to adjust the balance until the arm is approximately horizontal.

- Take care not to allow the stylus tip to touch the turntable or main unit.

Balance weight

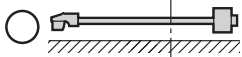
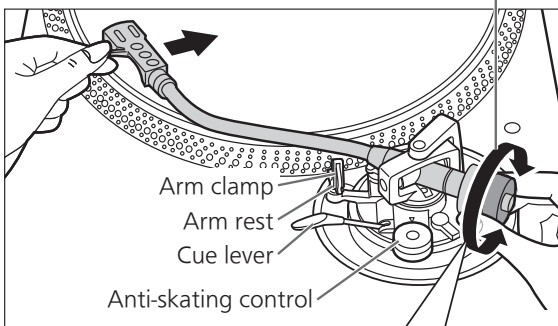

Balanced and the tone arm is parallel to the turntable.

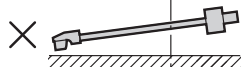

The balance weight is too far forward.

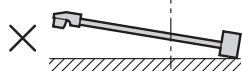

The balance weight is too far back.

Stylus pressure

Preparation

- Return the tone arm to the arm rest and fix it with the arm clamp.

1 Turn the stylus pressure control until "0" comes to the center line of the rear of the tone arm.

- Hold the balance weight still while doing this.

Stylus pressure control

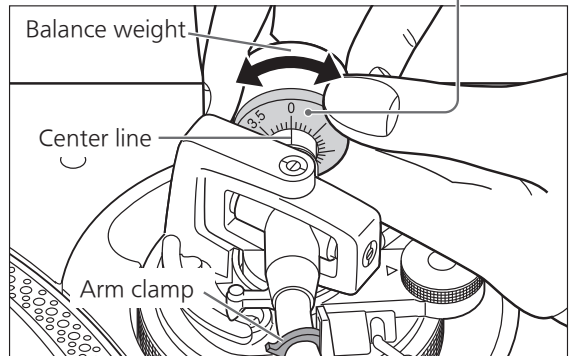

Note

- Refer to the user's guide for your stylus for the appropriate stylus pressure.

2 Turn the balance weight to adjust to the appropriate stylus pressure for the cartridge.

- The stylus pressure control will turn together with the balance weight.
- Turn until the center line points to the appropriate stylus pressure.

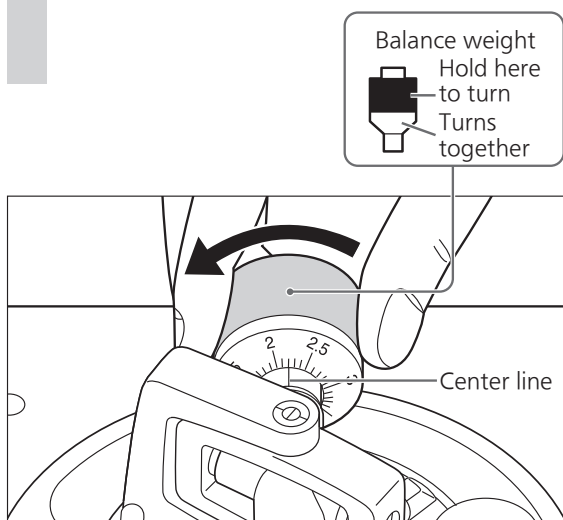

Anti-skating

1 Turn the anti-skating control to adjust it to the same value as the stylus pressure control.

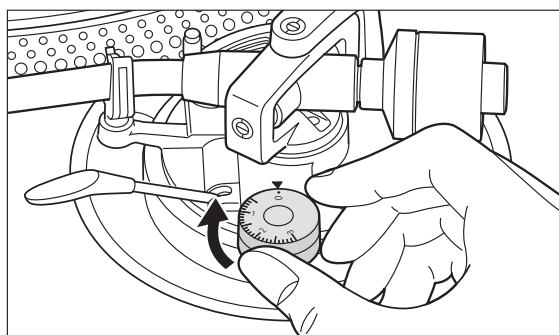

Note

- For stylus pressures 3 g and above, adjust anti-skating control to "3".
- When performing scratching (including reverse play), adjust the anti-skating control depending on the scratch movements to perform to reduce skating.

Adjustment (continued)

Tone arm height

Make this adjustment only if the cartridge you are using makes it necessary.

Preparation

- Put a record on the turntable.

1 Release the arm lock.

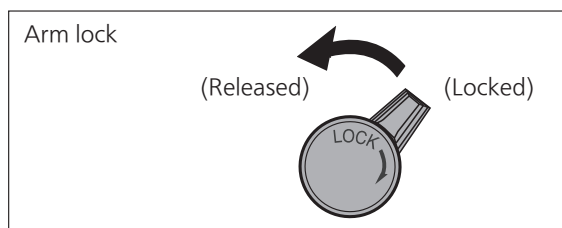

2 Adjust the height with the arm-height control ring.

Adjust the arm height until the tone arm becomes parallel to the record.

- Use the chart below as reference to find the appropriate position mark for the height of your cartridge.

(For supplied head shell)

	Cartridge height (H) in millimeters	Height control position
	17	0
	18	1
	19	2
	20	3
	21	4
	22	5
	23	6

- Turn the arm-height control ring to align the position mark with the index line. 0 to 6 mm are marked on the arm height control ring.

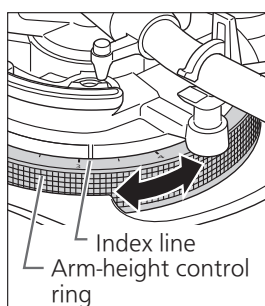

Note

- When performing scratching (including reverse play), adjust the arm-height control ring depending on the scratch movements to perform to reduce skating.

When you don't know the cartridge height (H) or when you don't use the supplied head shell

Remove the stylus cover, taking care not to damage the stylus, then release the arm clamp. Lower the cue lever, rest the stylus on the record and adjust the height control until the tone arm and record are parallel.

- If the cartridge height (H) is too small to make them parallel to each other, add a "cartridge spacer" (not supplied).

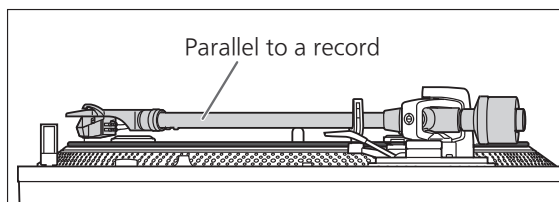

3 After arm height adjustment is finished, lock the tone arm by turning the arm lock knob.

- Be sure to turn the arm lock knob to the end as shown in the figure below. You may need to apply some force to do so.

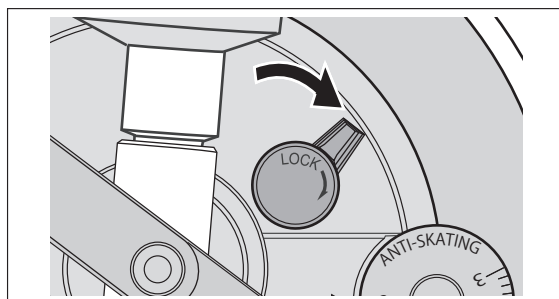

Attention

- Be careful not to damage the stylus tip.
- Do not use the product with the arm lock released.
- For finer adjustment, use a level (not included) to adjust the arm height so that the cartridge becomes parallel to a record.

Armlift height

Make an adjustment according to your cartridge if necessary.

Preparation

- Put a record on the turntable.
- Remove the stylus cover, taking care not to damage the stylus, then release the arm clamp.
- Lift the cue lever and move the tone arm over the record.

1 Check the armlift height (distance between the stylus tip and record surface).

If adjustment is needed, go to step 2.

- The armlift height is factory-adjusted to 8 to 13 mm.

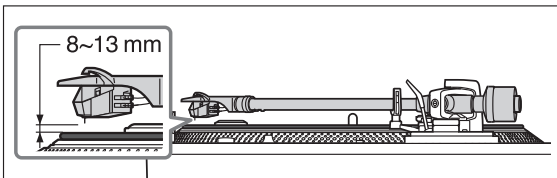

2 Return the tone arm to the arm rest, clamp it with the arm clamp and while pressing the armlift down with your finger, turn the screw to adjust the height.

- Turning the screw clockwise lowers the armlift.
- Turning the screw anti-clockwise raises the armlift.

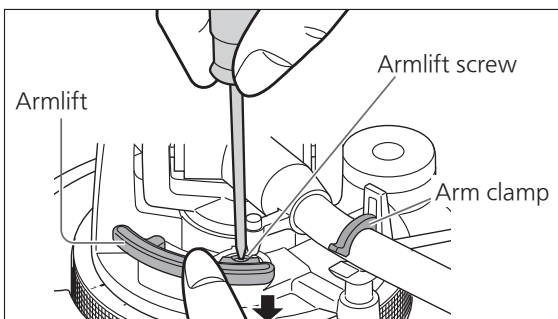

Operation settings

Allows for LED color setting, reverse playback setting, 78 rpm setting, torque setting and brake setting.

- ① Turn the unit off and pull out the power plug.
- ② Adjust as desired by setting the switches with a fine Phillips head screwdriver and the like.

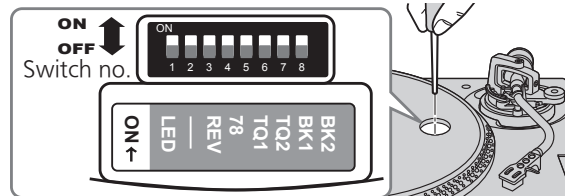

LED color setting

Allows you to select red or blue for the color of the strobe light, speed select buttons, pitch range select button and RESET LED lamp.

	Switch no.: 1 (LED)
Red	OFF (Factory setting)
Blue	ON

Reverse playback setting

Allows you to disable or enable reverse playback. (⇒ 19)

	Switch no.: 3 (REV)
REV disabled	OFF (Factory setting)
REV enabled	ON

78 rpm setting

Allows you to disable or enable 78 rpm. (⇒ 19)

	Switch no.: 4 (78)
78 rpm disabled	OFF (Factory setting)
78 rpm enabled	ON

Torque setting

Allows you to select from four levels of strength to adjust the torque.

	Switch no.: 5 (TQ1)	Switch no.: 6 (TQ2)
High ①	ON	ON
↕ ②	OFF	ON
③	OFF (Factory setting)	OFF (Factory setting)
Low ④	ON	OFF

Brake setting

Allows you to select from four levels of brake strength to stop the turntable after [START-STOP] is pressed.

	Switch no.: 7 (BK1)	Switch no.: 8 (BK2)
High ①	OFF	ON
↕ ②	OFF (Factory setting)	OFF (Factory setting)
③	ON	OFF
Low ④	ON	ON

Playing records

Preparation

- *1 Put a record (not included) on the turntable.
- *2 Take off the stylus cover and release the arm clamp.

1 Turn [ON/OFF] to turn the unit on.

The strobe light comes on. 33-1/3 rpm is automatically selected and the indicator [33] lights.

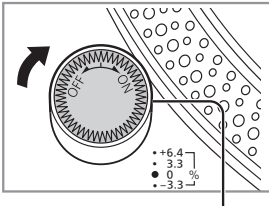

Strobe light

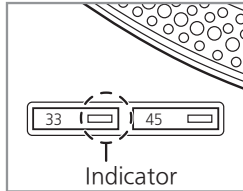

Indicator

2 Press [START-STOP].

The turntable starts revolving.

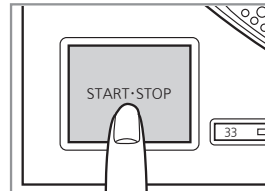

Attention

Do not press [START-STOP] when the turntable is removed.

If you have accidentally pressed [START-STOP]

- The indicator of the speed select button ([33] or [45]) starts blinking.

⇒ If it is blinking, turn [ON/OFF] to turn the unit off, fit the turntable and then turn [ON/OFF] to turn the unit on.

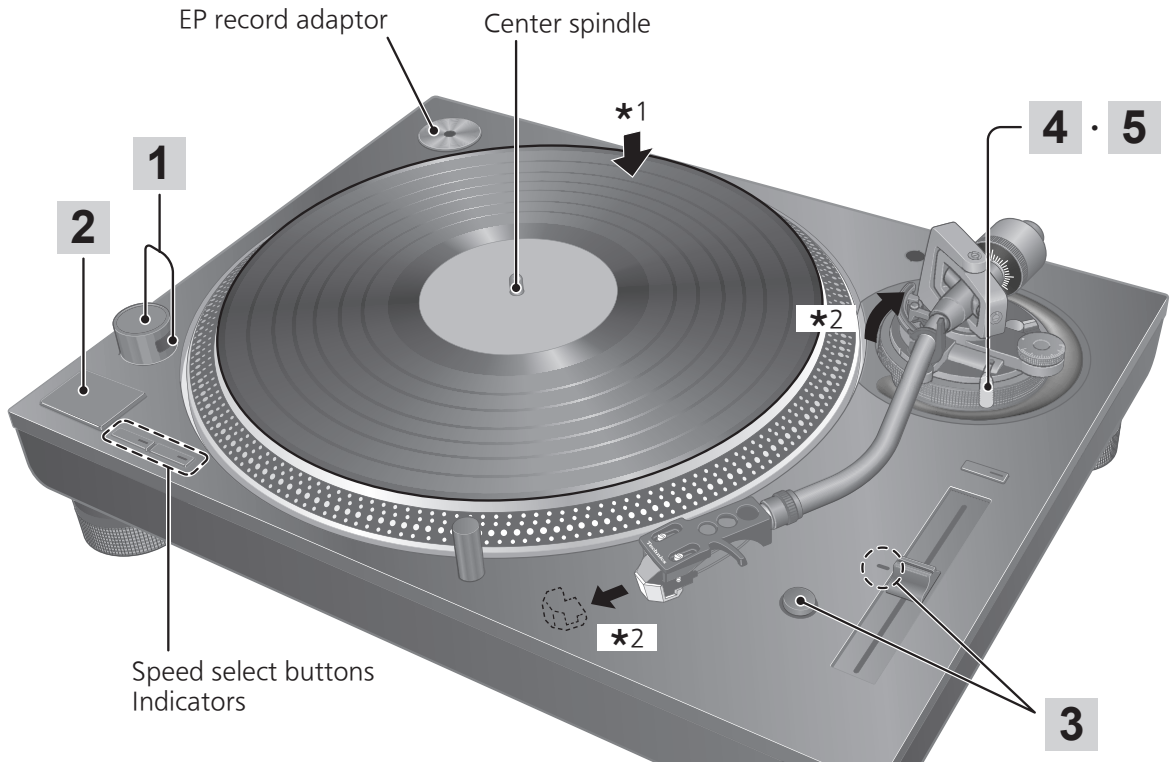

Speed select buttons
Indicators

3 Press [RESET] to light the pitch control RESET LED lamp.

The unit plays at a preset pitch (33-1/3, 45 or 78 rpm) regardless of the [PITCH ADJ] position.

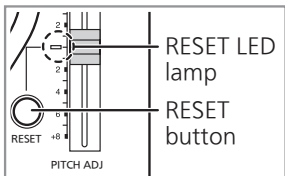

- Fine adjustment to pitch (⇒ 20)

4 Lift the cue lever and move the tone arm over the record.

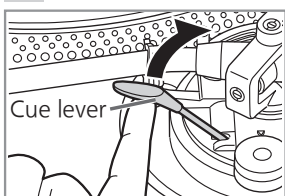

5 Lower the cue lever slowly. The tone arm moves down slowly.

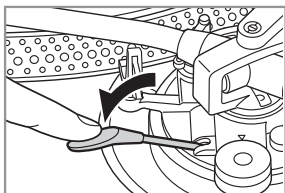

Play starts.

■ To play in reverse

- Enable reverse playback with the Reverse playback setting (⇒ 17).
- Simultaneously press the turntable speed select button or buttons ([33], [45] or [33] and [45]) and [START-STOP] while the turntable is rotating.
- Reverse playback starts at the turntable speed selected by pressing the speed select button or buttons.
- To return to normal playback, press [START-STOP] again while pressing the turntable speed select button or buttons.
- Pressing [START-STOP] again after pressing [START-STOP] during reverse playback starts normal playback.
- Simultaneously pressing the turntable speed select button or buttons and [START-STOP] with the turntable stopped starts reverse playback.

■ To temporarily stop play

Lift the cue lever.

- The stylus lifts off the record.
- To start play again, lower the cue lever.

■ When play finishes

- ① Lift the cue lever, return the tone arm to the arm rest and lower the cue lever.
- ② Press [START-STOP].
The electronic brake gently stops the turntable.
- ③ Turn [ON/OFF] to turn the unit off.
- ④ Clamp the tone arm with the arm clamp.
- ⑤ Put the stylus cover back on (to protect the stylus tip).

■ To light up the stylus

The stylus tip is illuminated during play.

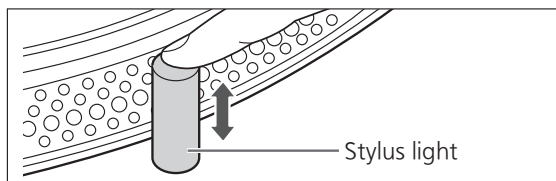

Press the stylus light.

- The stylus light (white LED) rises up and illuminates the stylus.
- Press down the stylus light to turn off the light.

■ When playing EP records

- Press the speed select button [45] ([45] lights).
- Fit the EP record adaptor over the center spindle.

■ When playing SP (78 rpm) records

- Enable 78 rpm with the 78 rpm setting (⇒ 17).
- Press the speed select buttons [33] and [45] at the same time (78 rpm: [33] and [45] light).

■ When using a record stabilizer (not included)

- See the instruction manual of the record stabilizer.
- Maximum weight: 1 kg

Pitch control (fine adjustment to pitch)

1 Press [RESET] to turn off the RESET LED lamp.

2 Press the pitch range select button to select the pitch range.

- [$\times 2$] light on: $\pm 16\%$
- [$\times 2$] light off: $\pm 8\%$

3 While the turntable is revolving

Slide [PITCH ADJ].

- Pitch can be adjusted between approx. -8% and $+8\%$ or approx. -16% and $+16\%$ according to your selection.
- The numbers represent approximate percentages for your adjustment.

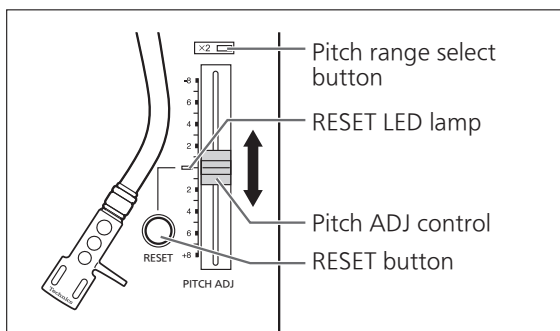

■ To measure pitch

The four rows of strobe mirrors around the edge of the turntable can assist you in measuring pitch.

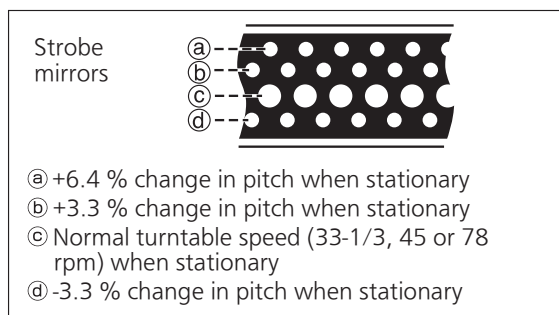

Attention

The strobe mirrors are lit by the strobe light (LED lighting) synchronized with the precise frequency of the digital control. Always use this LED lighting to measure the pitch.

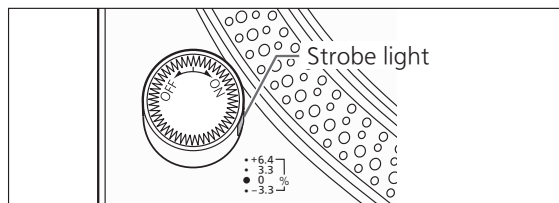

■ To reset pitch to the preset value

Press [RESET].

The RESET LED lamp lights and the pitch immediately returns to a preset value regardless of the [PITCH ADJ] position. (33-1/3, 45 or 78 rpm)

- RESET LED on: Fixed to the preset value.
- RESET LED off: Can be adjusted with [PITCH ADJ].

Maintenance

■ Care of the parts

Thoroughly clean dust off the stylus and record.

- Take off the head shell with the cartridge and clean the stylus using a soft brush. Brush from the base to the tip.
- Use a record cleaner to keep your records clean.

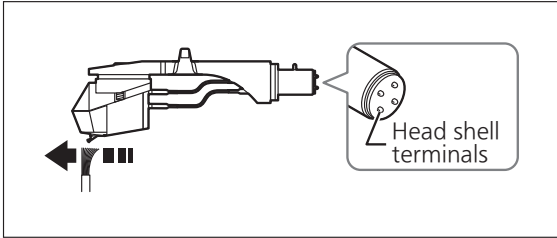

Wipe the head shell terminals occasionally. Wipe the head shell terminals with a soft cloth and fit the head shell to the tone arm.

Turn the amplifier volume down or turn the amplifier off before fitting or removing the head shell.

Damage to your speakers can occur if the head shell is moved while the volume is turned up.

■ Cleaning the dust cover and cabinet

Wipe the dust cover and cabinet with a soft cloth.

Do not touch the board while cleaning. Otherwise, the player may fail.

When dirt is heavy, wring a wet cloth tightly to wipe the dirt, and then wipe it with a soft cloth.

- Do not use solvents including benzene, thinner, alcohol, kitchen detergent, a chemical wiper, etc. This might cause the exterior case to be deformed or the coating to come off.
- Do not wipe the dust cover when it is in place. Doing so may cause the tone arm to be attracted towards the dust cover as a result of the generated static electricity. Be sure the dust cover is removed while playing a record.

■ Moving the unit

Repackage the unit in the packaging it came in.

Keep the packaging materials after taking out the goods.

If you no longer have the packaging, do the following:

- Take off the turntable and slipmat and carefully wrap them.
- Remove the head shell and balance weight from the tone arm and carefully wrap them.
- Clamp the tone arm with the arm clamp and tape it in place.
- Carefully wrap the main unit in a blanket or paper.

Repackaging

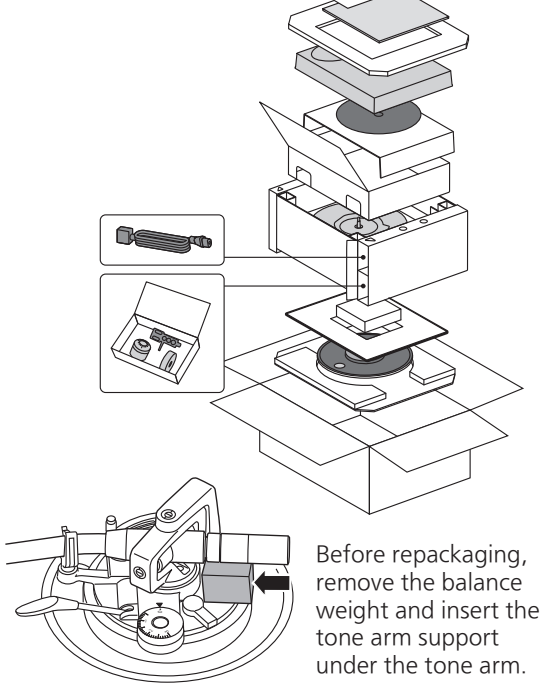

Before repackaging, remove the balance weight and insert the tone arm support under the tone arm.

■ WEEE symbol

Disposal of the product outside the EU countries



This symbol is valid within the EU only.

Contact a local governmental office or your dealer to confirm a right manner of disposal.

Troubleshooting guide

Before requesting service, make the below checks. If you are in doubt about some of the check points, or if the remedies indicated in the chart do not solve the problem, contact your dealer.

No power.

- Is the AC power supply cord plugged in?
→ Plug the mains lead in firmly. (⇒ 12)

There is power but no sound. Sound is weak.

- Are connections to the amplifier/receiver's PHONO terminals correct?
→ Connect the PHONO cables to the amplifier's PHONO input terminals. (⇒ 12)

Left and right sounds are reversed.

- Are the stereo connection cable connections to the amplifier or receiver reversed?
→ Double check all connections. (⇒ 12)
- Are connections of the head shell's lead wires to the cartridge terminals correct?
→ Double check all connections. (⇒ 9)

Humming is heard during play.

- Are there other appliances or their AC power supply cord near the stereo connection cable?
→ Separate the appliances and their AC power supply cord from this unit.
- Is the earth lead connected?
→ Make sure the earth lead is correctly connected. (⇒ 12)

The indicator on the speed select button [33] or [45] blinks.

Perform the following operations when the indicator on the speed select button [33] or [45] blinks. The symptom may be improved.

- ① Turn [ON/OFF] to OFF.
 - ② Pull out the power plug, wait for three seconds, and then insert the plug again.
 - ③ Turn [ON/OFF] to ON and press [START-STOP] to rotate the turntable.
- If the indicator on the speed select button blinks again, check which one is blinking and contact our service representative.

Specifications

General	
Power supply	AC 120 V, 60 Hz
Power consumption	8.0 W (Power ON) Approx. 0.2 W (Power OFF)
Dimensions (W×H×D)	453 x 169 x 353 mm (17-27/32" × 6-21/32" × 13-29/32")
Mass	Approx. 9.6 kg (21.2 lbs)
Operating temperature range	0 °C to +40 °C
Operating humidity range	35 % to 80 % RH (no condensation)
Turntable section	
Type	Direct drive manual turntable
Drive method	Direct drive
Motor	Brushless DC motor
Turntable platter	Aluminum diecast Diameter: 332 mm (13-5/64") Weight: About 1.8 kg (4.0 lbs) (Including slipmat and slip sheet)
Turntable speed	33-1/3 rpm, 45 rpm (with switch 78 rpm)
Adjust range	±8, ±16 %
Starting torque	1.8 kg-cm (1.56 lbs-in)
Build-up characteristics	0.7 s. from standstill to 33-1/3 rpm
Braking system	Electronic brake
Wow and flutter	0.025 % W.R.M.S.

Tone arm section	
Type	Static Balance
Effective length	230 mm (9-1/16")
Overhang	15 mm (19/32")
Tracking error angle	Within 2° 32' (at the outer groove of 30 cm (12") record) Within 0° 32' (at the inner groove of 30 cm (12") record)
Offset angle	22°
Arm-height adjustment range	0 – 6 mm (0 - 15/64")
Stylus pressure adjustment range	0 – 4 g (direct reading)
Head shell weight	Approx. 7.6 g
Applicable cartridge weight range	5.6 – 12.0 g (without auxiliary weight) 14.3 – 20.7 g (including the head shell)
Shell terminal	∅1.2 mm 4 pin terminal

Specifications are subject to change without notice.

Limited Warranty (ONLY FOR U.S.A.)

Technics Products – Limited Warranty

Limited Warranty Coverage (For USA Only)

If your product does not work properly because of a defect in materials or workmanship, Panasonic Corporation of North America (referred to as "the warrantor") will, for the length of the period indicated on the chart below, which starts with the date of original purchase ("warranty period"), at its option either (a) repair your product with new or refurbished parts, (b) replace it with a new or a refurbished equivalent value product, or (c) refund your purchase price. The decision to repair, replace or refund will be made by the warrantor.

Product or Part Name	Parts	Labor
Technics Turntable System (SL-1200M7B)	3(three)years	3(three)years

During the "Labor" warranty period there will be no charge for labor. During the "Parts" warranty period, there will be no charge for parts. This Limited Warranty excludes both parts and labor for non-rechargeable batteries, antennas, and cosmetic parts (cabinet). This warranty only applies to products purchased and serviced in the United States. This warranty is extended only to the original purchaser of a new product which was not sold "as is".

Mail-In Service—Online Repair Request

Online Repair Request

To submit a new repair request and for quick repair status visit our Web Site at

<http://shop.panasonic.com/support>

When shipping the unit, carefully pack, include all supplied accessories listed in the Owner's Manual, and send it prepaid, adequately insured and packed well in a carton box. When shipping Lithium Ion batteries please visit our Web Site at <http://shop.panasonic.com/support> as Panasonic is committed to providing the most up to date information. Include a letter detailing the complaint, a return address and provide a daytime phone number where you can be reached. A valid registered receipt is required under the Limited Warranty.

IF REPAIR IS NEEDED DURING THE WARRANTY PERIOD, THE PURCHASER WILL BE REQUIRED TO FURNISH A SALES RECEIPT/PROOF OF PURCHASE INDICATING DATE OF PURCHASE, AMOUNT PAID AND PLACE OF PURCHASE. CUSTOMER WILL BE CHARGED FOR THE REPAIR OF ANY UNIT RECEIVED WITHOUT SUCH PROOF OF PURCHASE.

Limited Warranty Limits and Exclusions

This warranty ONLY COVERS failures due to defects in materials or workmanship, and DOES NOT COVER normal wear and tear or cosmetic damage. The warranty ALSO DOES NOT COVER damages which occurred in shipment, or failures which are caused by products not supplied by the warrantor, or failures which result from accidents, misuse, abuse, neglect, mishandling, misapplication, alteration, faulty installation, set-up adjustments, misadjustment of consumer controls, improper maintenance, power line surge, lightning damage, modification, introduction of sand, humidity or liquids, commercial use such as hotel, office, restaurant, or other business or rental use of the product, or service by anyone other than a Factory Service Center or other Authorized Servicer, or damage that is attributable to acts of God.

THERE ARE NO EXPRESS WARRANTIES EXCEPT AS LISTED UNDER "LIMITED WARRANTY COVERAGE". THE WARRANTOR IS NOT LIABLE FOR INCIDENTAL OR CONSEQUENTIAL DAMAGES RESULTING FROM THE USE OF THIS PRODUCT, OR ARISING OUT OF ANY BREACH OF THIS WARRANTY.

(As examples, this excludes damages for lost time, travel to and from the servicer, loss of or damage to media or images, data or other memory or recorded content. The items listed are not exclusive, but for illustration only.)

ALL EXPRESS AND IMPLIED WARRANTIES, INCLUDING THE WARRANTY OF MERCHANTABILITY, ARE LIMITED TO THE PERIOD OF THE LIMITED WARRANTY.

Some states do not allow the exclusion or limitation of incidental or consequential damages, or limitations on how long an implied warranty lasts, so the exclusions may not apply to you.

This warranty gives you specific legal rights and you may also have other rights which vary from state to state. If a problem with this product develops during or after the warranty period, you may contact your dealer or Service Center. If the problem is not handled to your satisfaction, then write to:

Panasonic Corporation of North America
Consumer Affairs Department
Two Riverfront Plaza
Newark NJ 07102-5490

PARTS AND SERVICE, WHICH ARE NOT COVERED BY THIS LIMITED WARRANTY, ARE YOUR RESPONSIBILITY.

Product registration is not mandatory. Failure to complete the form does not affect the consumer's warranty rights.

Shop Accessories!

for all your Technics gear

Go to

<http://shop.panasonic.com/support>

Get everything you need to get the most out of your Technics products
Accessories & Parts for your Camera, Phone, A/V products, TV, Computers & Networking, Personal Care, Home Appliances, Headphones, Batteries, Backup Chargers & more...

Customer Services Directory

For Product Information, Operating Assistance, Parts, Owner's Manuals, Dealer and Service info go to <http://shop.panasonic.com/support>

For the hearing or speech impaired TTY: 1-877-833-8855

As of August 2023

The model number and serial number of this product can be found on either the back or the bottom of the unit. Please note them in the space provided below and keep for future reference.

MODEL NUMBER SL-1200M7B

SERIAL NUMBER _____

User memo:

DATE OF PURCHASE _____

DEALER NAME _____

DEALER ADDRESS _____

TELEPHONE NUMBER _____

Limited Warranty (ONLY FOR CANADA)

Panasonic Canada Inc.

5770 Ambler Drive, Mississauga, Ontario L4W 2T3

TECHNICS PRODUCT - LIMITED WARRANTY

Panasonic Canada Inc. warrants this product to be free from defects in material and workmanship under normal use and for a period as stated below from the date of original purchase agrees to, at its option either (a) repair your product with new or refurbished parts, (b) replace it with a new or a refurbished equivalent value product, or (c) refund your purchase price. The decision to repair, replace or refund will be made by Panasonic Canada Inc.

Technics Turntable System (SL-1200M7B)	3 (three) years parts and labour
---	----------------------------------

This warranty is given only to the original purchaser, or the person for whom it was purchased as a gift, of a Technics brand product mentioned above sold by an authorized Panasonic dealer in Canada and purchased and used in Canada, which product was not sold "as is", and which product was delivered to you in new condition in the original packaging.

IN ORDER TO BE ELIGIBLE TO RECEIVE WARRANTY SERVICE HEREUNDER, A PURCHASE RECEIPT OR OTHER PROOF OF DATE OF ORIGINAL PURCHASE, SHOWING AMOUNT PAID AND PLACE OF PURCHASE IS REQUIRED

LIMITATIONS AND EXCLUSIONS

This warranty ONLY COVERS failures due to defects in materials or workmanship, and DOES NOT COVER normal wear and tear or cosmetic damage. The warranty ALSO DOES NOT COVER damages which occurred in shipment, or failures which are caused by products not supplied by Panasonic Canada Inc., or failures which result from accidents, misuse, abuse, neglect, mishandling, misapplication, alteration, faulty installation, set-up adjustments, misadjustment of consumer controls, improper maintenance, power line surge, lightning damage, modification, introduction of sand, humidity or liquids, commercial use such as hotel, office, restaurant, or other business or rental use of the product, or service by anyone other than an Authorized Servicer, or damage that is attributable to acts of God.

Dry cell batteries are also excluded from coverage under this warranty.

THIS EXPRESS, LIMITED WARRANTY IS IN LIEU OF ALL OTHER WARRANTIES, EXPRESS OR IMPLIED, INCLUDING ANY IMPLIED WARRANTIES OF MERCHANTABILITY AND FITNESS FOR A PARTICULAR PURPOSE. IN NO EVENT WILL PANASONIC CANADA INC. BE LIABLE FOR ANY SPECIAL, INDIRECT OR CONSEQUENTIAL DAMAGES RESULTING FROM THE USE OF THIS PRODUCT OR ARISING OUT OF ANY BREACH OF ANY EXPRESS OR IMPLIED WARRANTY. (As examples, this warranty excludes damages for lost time, travel to and from the Authorized Servicer, loss of or damage to media or images, data or other memory or recorded content. This list of items is not exhaustive, but for illustration only.)

In certain instances, some jurisdictions do not allow the exclusion or limitation of incidental or consequential damages, or the exclusion of implied warranties, so the above limitations and exclusions may not be applicable. This warranty gives you specific legal rights and you may have other rights which vary depending on your province or territory.

WARRANTY SERVICE

For product operation, repairs and information assistance, please visit our Support page on:
www.panasonic.ca/english/support

IF YOU SHIP THE PRODUCT TO A SERVICENTRE

Carefully pack and send prepaid, adequately insured and preferably in the original carton.
Include details of the defect claimed, and proof of date of original purchase.

Introduction

Nous vous remercions d'avoir arrêté votre choix sur cet appareil. Veuillez lire attentivement ces instructions avant d'utiliser ce produit et conservez ce manuel pour une utilisation future.

- À propos des descriptions dans ce manuel d'utilisation
 - Les pages auxquelles se reporter sont indiquées comme suit « (⇒ 00) ».
 - Les illustrations présentées peuvent différer de votre tourne-disque.

Caractéristiques

Moteur à entraînement direct sans noyau pour un couple et une fiabilité élevés

- Le tout nouveau moteur d'entraînement direct sans noyau peut réduire les vibrations infimes pendant la rotation tout en maintenant un couple élevé.
- La technologie de haute précision de commande du moteur permet de commuter le mode d'entraînement en fonction de l'état de fonctionnement du moteur et favorise ainsi un couple élevé et une grande stabilité.
- La méthode de contrôle numérique améliore le suivi et la précision, permettant une commande de hauteur tonale précise et stable.

Roulements de haute précision pour bras de lecture hautement sensible

- Le roulement de haute précision usiné qui est utilisé dans le roulement du bras de lecture avec suspension à cardan permet un suivi amélioré, rendant le patinage moins probable, même pendant les performances les plus intenses.

Coffret coupe-vibration très rigide et isolant avec amortissement élevé

- Cet appareil est conçu pour offrir non seulement un son de haute qualité et une haute résistance à l'effet Larsen, mais également pour éliminer efficacement les vibrations externes dans les environnements très bruyants.

Fonctions qui offrent un large éventail de performances

- Permet le réglage du couple et de la vitesse de freinage.
- Permet la lecture en sens inverse.
- Permet à l'utilisateur de sélectionner l'une des deux couleurs de voyant DEL en fonction de ses préférences ou de l'environnement.

Table des matières

● Avant toute utilisation

IMPORTANTES MISES EN GARDE.....	04	Avant toute utilisation
Accessoires	07	
Nom des pièces.....	08	

● Démarrage

Assemblage du tourne-disque	09	Démarrage
● Mise en place de la cellule	09	
● Mise en place de la coquille	09	
● Avant la mise en place du plateau	11	
● Mise en place du plateau.....	11	
● Mise en place du tapis.....	11	
● Mise en place du contrepoids.....	11	
● Retrait du plateau	11	
Raccordements et installation.....	12	
● Connexion à un préamplificateur principal ou à un composant du système/ Connexion à un mélangeur	12	
● Installation	13	
● Mise en place du couvercle.....	13	
Réglage	14	
● Équilibrage horizontal.....	14	
● Force d'appui de la pointe de lecture	14	
● Antipatinage	15	
● Hauteur du bras de lecture	16	
● Hauteur du lève-bras	17	
● Paramètres de fonctionnement (Réglage de la couleur des DEL/ Réglage de la lecture en sens inverse/Réglage 78 tr/min/ Réglage du couple/Réglage du freinage).....	17	

● Lecture

Lecture de disques	18	Lecture
Commande de hauteur tonale (réglage précis de la vitesse de rotation).....	20	

● Entretien

Entretien.....	21	Entretien
Guide de dépannage.....	22	
Spécifications.....	23	
Certificat de garantie limitée (CANADA SEULEMENT).....	24	

IMPORTANTES MISES EN GARDE

Avant d'utiliser l'appareil, lire attentivement les instructions qui suivent. Se conformer tout particulièrement aux avertissements inscrits sur l'appareil et aux consignes de sécurité indiquées ci-dessous. Conserver le présent manuel pour consultation ultérieure.

- 1 Lire attentivement ces instructions.
- 2 Conserver ces instructions.
- 3 Lire toutes les mises en garde.
- 4 Suivre toutes les instructions.
- 5 Ne pas utiliser cet appareil près d'une source d'eau.
- 6 Ne nettoyer qu'avec un chiffon sec.
- 7 Ne pas bloquer les événements d'aération. Installer l'appareil selon les instructions du fabricant.
- 8 Ne pas installer l'appareil près d'un appareil de chauffage tel qu'un radiateur, une cuisinière, un registre de chaleur ou tout dispositif émettant de la chaleur (y compris un amplificateur).
- 9 Pour des raisons de sécurité, ne pas modifier la fiche polarisée ou celle de mise à la terre. Une fiche polarisée est une fiche à deux lames, dont une plus large. Une fiche de mise à la terre est une fiche à deux lames avec une broche de masse. La lame plus large ou la broche de masse procure une protection accrue. Si ce genre de fiche ne peut être inséré dans une prise de courant, communiquer avec un électricien pour remplacer la prise.
- 10 S'assurer que le cordon est placé dans un endroit où il ne risque pas d'être écrasé, piétiné ou coincé. Faire particulièrement attention à ses extrémités de branchement, y compris sa fiche.
- 11 N'utiliser que les accessoires ou périphériques recommandés par le fabricant.
- 12 N'utiliser l'appareil qu'avec un chariot, meuble, trépied, support ou table recommandé par le fabricant ou vendu avec l'appareil. Lors de l'utilisation d'un chariot, le déplacer avec le plus grand soin afin d'éviter tout dommage.
- 13 Débrancher cet appareil lors d'un orage ou en cas de non-utilisation prolongée.
- 14 Confier l'appareil à un technicien qualifié pour toute réparation : cordon d'alimentation ou fiche endommagé, liquide renversé ou objet tombé dans l'appareil, exposition à la pluie ou à une humidité excessive, mauvais fonctionnement ou échappement de l'appareil.



Cordon d'alimentation c.a.

- La fiche d'alimentation permet de déconnecter l'appareil. L'appareil doit être installé à proximité d'une prise secteur facile d'accès.
- Assurez-vous que la lame pour la mise à la terre est insérée bien à fond afin de prévenir tout choc électrique.
 - Un appareil de classe 1 peut être branché dans une prise secteur avec une protection pour mise à la terre.

ATTENTION

Appareil

- Ne placer sur l'appareil aucune source de flamme nue, telles des bougies allumées.

Emplacement

- Pour réduire les risques d'incendie, de choc électrique ou de dommages à l'appareil,
 - Ne pas installer cet appareil dans une bibliothèque, une armoire ou tout autre espace confiné.
 - S'assurer que la ventilation de l'appareil est adéquate.
 - Ne pas obstruer les événements d'aération de l'appareil avec des journaux, des nappes, des rideaux ou d'autres objets similaires.
- Installer les enceintes à au moins 10 mm ($13/32$ po) de l'appareil pour assurer une ventilation adéquate.
- Maintenir toute carte IC ou carte magnétique telle qu'une carte de crédit éloignée du plateau.
 - Sinon, la carte IC ou la carte magnétique peut devenir inutilisable en raison de l'effet magnétique.

AVERTISSEMENT

Appareil

- Pour réduire les risques d'incendie, de choc électrique ou de dommages à l'appareil,
 - N'exposez pas cet appareil à la pluie, à l'humidité, à l'égouttement ou aux éclaboussures.
 - Ne placez sur l'appareil aucun objet rempli de liquide, comme par exemple des vases.
 - Utilisez exclusivement les accessoires recommandés.
 - Ne retirez pas les couvercles.
 - Toute réparation doit être faite par un personnel qualifié et non par l'utilisateur.

La marque et le symbole suivants sont situés sous le fond de l'appareil.



Le symbole de l'éclair dans un triangle équilatéral indique la présence d'une tension suffisamment élevée pour engendrer un risque de chocs électriques.



Le point d'exclamation dans un triangle équilatéral indique que le manuel d'utilisation inclus avec l'appareil contient d'importantes recommandations quant au fonctionnement et à l'entretien de ce dernier.

Conforme à la norme CAN/CSA STD C22.2 No.62368-1.

CE QUI SUIT NE S'APPLIQUE QU'AU CANADA.
CAN ICES-3(B)/NMB-3(B)











Information sur la mise au rebut dans les pays n'appartenant pas à l'Union européenne

Ce symbole est uniquement valide dans l'Union européenne.

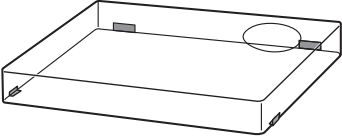
Si vous désirez mettre ce produit au rebut, contactez l'administration locale ou le revendeur et informez-vous de la bonne façon de procéder.

Accessoires

Dans le but de prévenir tout risque de dommages pendant l'expédition, le tourne-disque a été démonté. Vérifiez la présence et l'état des pièces et accessoires suivants.
(Certaines pièces sont fournies dans un sac.)

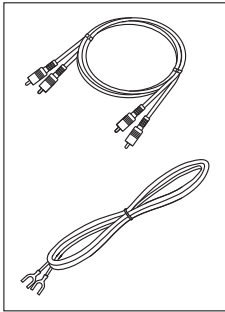
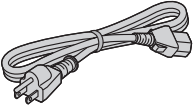
<p>Plateau (1 pc.) (TYL0333)</p> 	<p>Tapis (1 pc.) Intercalaire (1 pc.) (TBMX5371)</p>  <ul style="list-style-type: none"> • Une pièce de chaque élément est fournie avec l'appareil. L'intercalaire est une feuille mince et transparente. Veillez à ne pas la jeter par erreur. 	<p>Couvercle (1 pc.) (TTFA0617)</p>  <p>Étiquette technics (1 pc.) Étiquette lamborghini (1 pc.)</p>  
<p>Adaptateur pour 45 tours prolongé (1 pc.) (TPH0339)</p> 	<p>Contrepoids (1 pc.) (TYL0295)</p> 	<p>Coquille (1 pc.) (TYL0331)</p> 
<p>Jeu de vis pour cellule de lecture (1 jeu) (TTV0022-A)</p> <ul style="list-style-type: none"> • Écrous (2 pc.) • Vis courtes (2 pc.) • Vis longues (2 pc.) • Rondelles (2 pc.) <p>(Fourni dans un sac)</p> 	<p>Câble PHONO (1pc.) Fil de terre PHONO (1 pc.) (TAQ0036)</p> 	<p>Cordon d'alimentation (1 pc.) (K2CG3YY00219)</p> 

- Les numéros de modèle des accessoires sont ceux de mai 2024. Ils sont sujets à changements sans préavis.
- Conservez les matériaux d'emballage après avoir sorti les marchandises. Vous en aurez besoin lors du transport du produit sur une longue distance.
- Suivez les règlements locaux concernant la mise au rebut du produit.
- N'utilisez aucun autre cordon d'alimentation, câble PHONO et fil de terre PHONO à l'exception de ceux fournis.
- Conservez la cellule, les écrous, les vis et les rondelles hors de portée des enfants pour éviter toute ingestion.

Nom des pièces

Les numéros tels que (⇒ 00) indiquent les pages de référence.

Avant

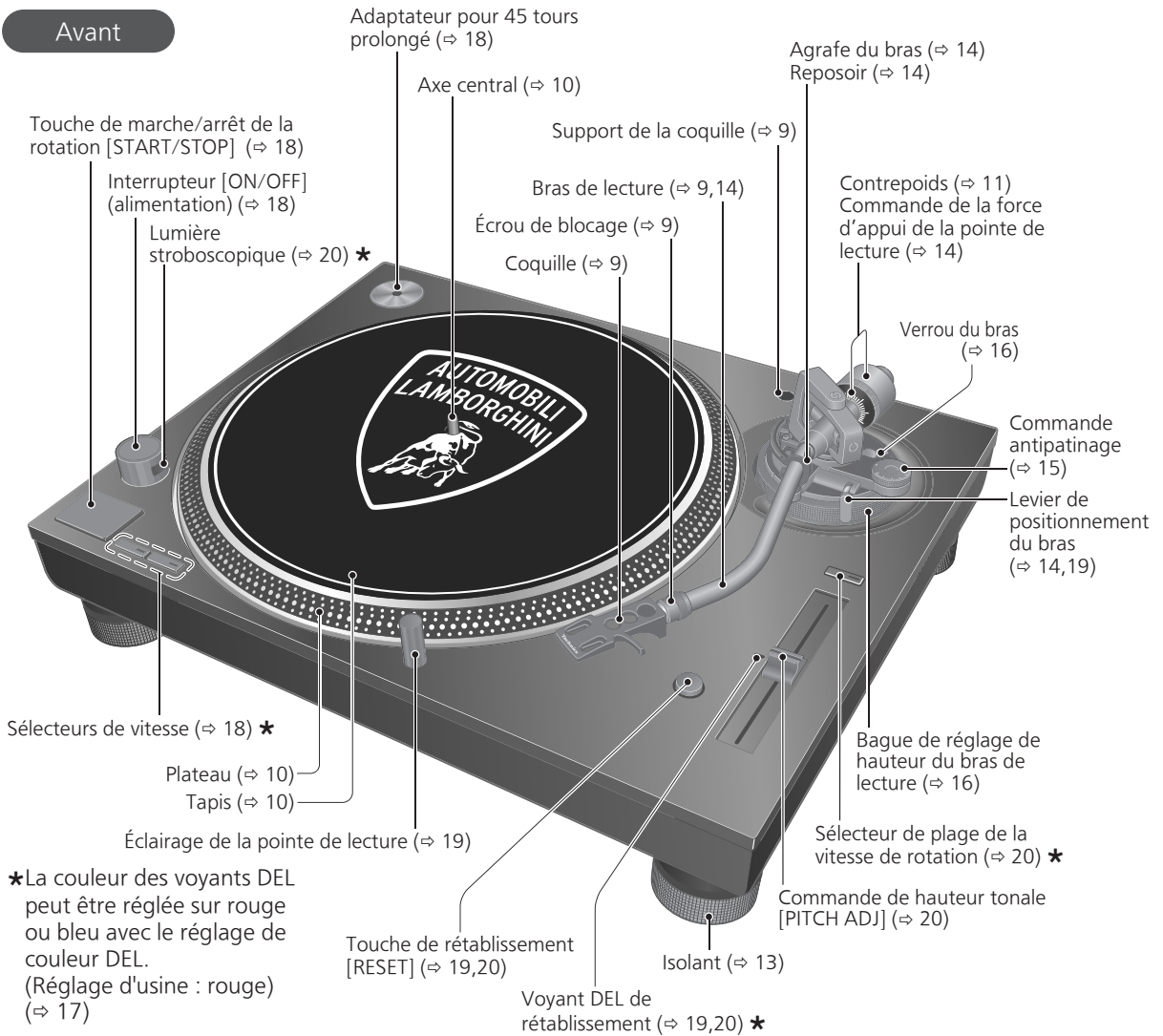

Arrière

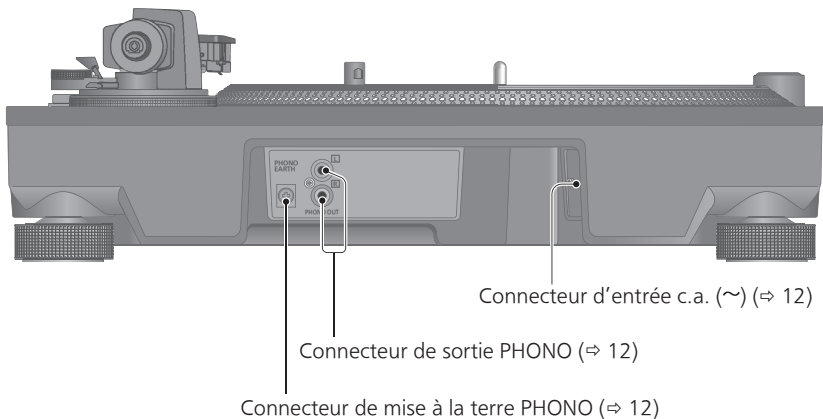

Assemblage du tourne-disque

Mise en place de la cellule

Attention

- Lorsque vous faites un scratch (y compris une lecture en sens inverse), utilisez une cellule et une pointe de lecture pour DJ.

1 Fixez provisoirement une cellule (achetée en magasin).

Suivez les instructions d'installation de la cellule pour la fixer correctement à la coquille et serrez légèrement les vis.

- Si des vis de fixation sont incluses avec la cellule, les utiliser.
- Lors de la lecture d'un disque 78 tours, utilisez une cellule spécifique pour 78 tours.
- Utilisez un mini tournevis plat (4 mm [$\frac{5}{32}$ po]).
- Veillez à ne pas toucher l'extrémité de la pointe de lecture.

- ② La cellule doit être parallèle à la coquille vue du dessus et du côté (l'illustration présente la vue du dessus).

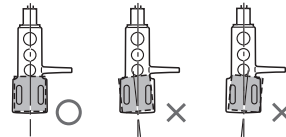

- ③ Serrez les vis de la cellule.

- Veillez à ne pas laisser la cellule glisser hors de l'emplacement.

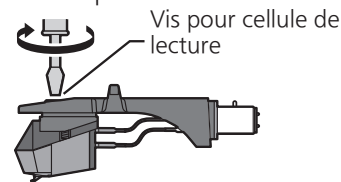

Nota

- Le support de la coquille (⇒8) peut être utilisé pour ranger la coquille avec la cellule attachée ou pour ranger la coquille qui a été retirée temporairement afin de remplacer la cellule et autres éléments. Cela permet d'éviter un dysfonctionnement ou un problème de cellule et/ou de pointe de lecture dus au renversement de la coquille.
- Selon le type de cellule, la mise en place du couvercle (⇒13) lorsque la coquille est rangée dans le support de coquille avec la cellule fixée peut provoquer un contact et un bris de la cellule. Assurez-vous que la coquille n'est pas rangée dans le support de coquille lors de la mise en place du couvercle.

(Exemple)

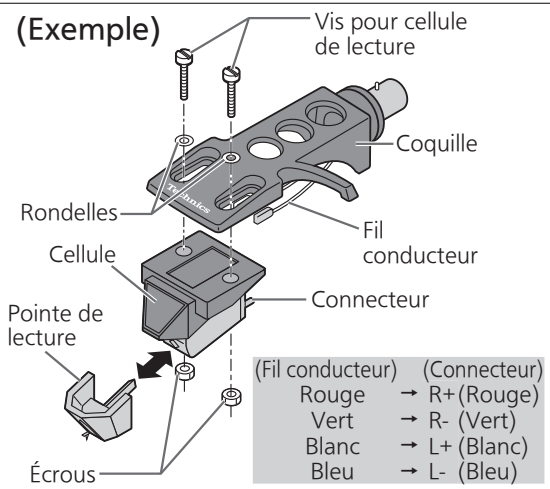

2 Réglez le porte-à-faux.

- Veillez à ne pas toucher la pointe de lecture.

- ① Déplacez la cellule pour régler le porte-à-faux afin que l'extrémité de la pointe de lecture se trouve à 52 mm de l'extrémité de montage de la coquille, comme indiqué dans la figure ci-dessous.

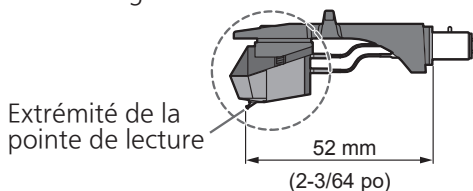

Mise en place de la coquille

- 3 Fixez la coquille avec la cartouche dans le bras de lecture. Maintenez la coquille horizontale et serrez l'écrou de blocage.

- Veiller à ne pas toucher l'extrémité de la pointe de lecture.

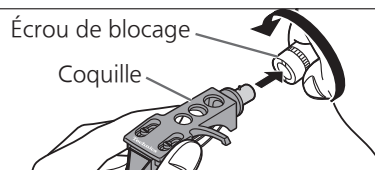

Assemblage du tourne-disque (suite)

Dans le but de prévenir tout risque de dommages pendant l'expédition, le tourne-disque a été démonté. Assemblez le tourne-disque dans l'ordre suivant.

Attention

- Avant la mise en place, installez la protection sur la pointe de lecture pour protéger son extrémité, remplacez le bras de lecture sur le reposoir et bloquez-le avec l'agrafe du bras.
- Ne branchez pas le cordon d'alimentation avant d'avoir terminé l'assemblage.
- Lors de la mise en place du plateau, empêchez tout matériau étranger de pénétrer entre l'unité principale et le plateau.
- Ne pas toucher ou gratter la table.

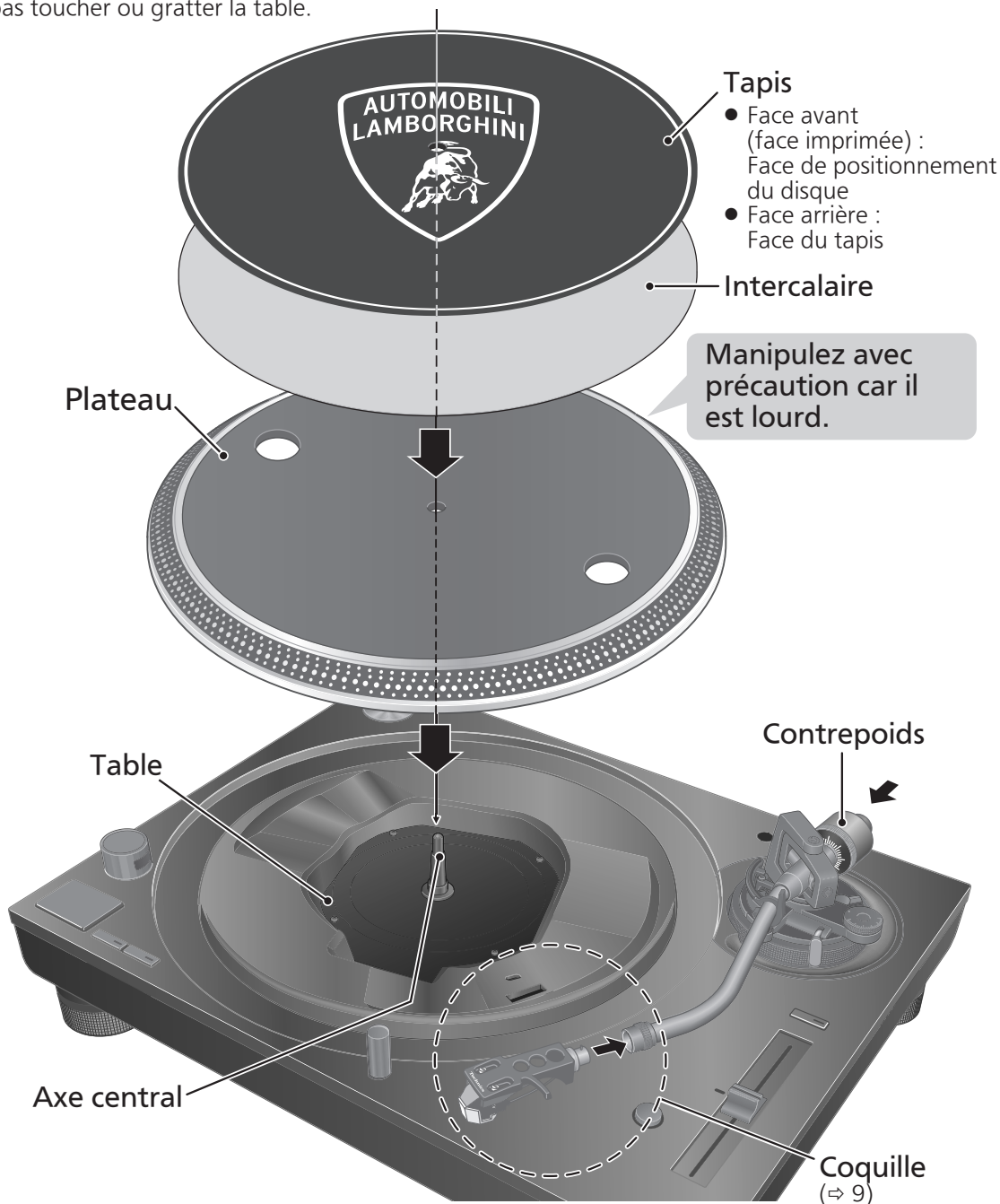

Avant la mise en place du plateau

1 Retirez le couvercle aimanté du plateau.

- L'aimant et son couvercle se trouvent à l'arrière du plateau. Retirez le couvercle aimanté avant de le fixer à l'unité principale.

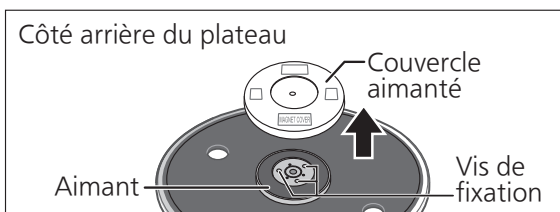

Attention

- Gardez tout objet magnétique sensible, telle une carte magnétique ou une montre, éloigné de l'aimant.
- Empêchez le plateau de heurter l'unité principale ou de tomber. Empêchez que de la poussière ou de la poudre de fer adhère à l'aimant sur la face arrière.
- Ne touchez pas les vis de fixation (trois emplacements) du plateau. La performance nominale ne peut être garantie si elles ne sont pas convenablement positionnées.

Mise en place du plateau

2 Fixez lentement le plateau sur l'axe central.

Attention

- Soyez prudent lorsque vous manipulez le plateau, car il est lourd.
- Veillez à ce que vos doigts ne restent pas coincés.
- Essuyez les traces de doigts ou la poussière avec un chiffon doux.

Mise en place du tapis

3 Posez le tapis et l'intercalaire sur le plateau.

- Un disque placé sur un plateau en marche peut être arrêté manuellement ou tourné en sens inverse.
- En posant un intercalaire sur le plateau, il est possible de modifier la sensation de repérage glissant.

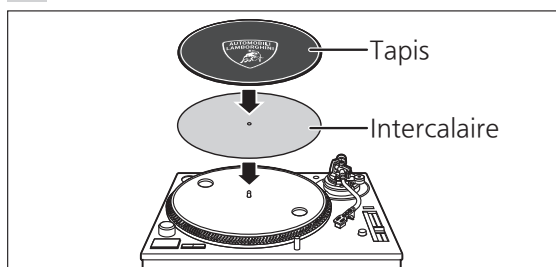

Attention

- Lorsque vous faites un scratch (y compris une lecture en sens inverse), utilisez une cellule et une pointe de lecture pour DJ.

Mise en place du contrepoids

4 Fixez le contrepoids à l'arrière du bras de lecture.

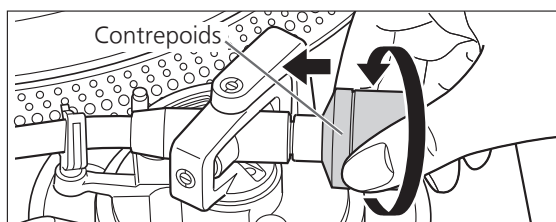

Nota

- L'intérieur du contrepoids est graissé.

Retrait du plateau

Comme le montre la figure de droite, placer les doigts dans les deux trous sur le plateau, maintenir l'axe central abaissé et retirer le plateau vers le haut.



Raccordements et installation

- Mettez tous les appareils hors marche et débranchez le cordon d'alimentation de la prise avant d'effectuer tout branchement.
- Branchez les cordons d'alimentation seulement après avoir terminé tous les autres raccordements.
- Veillez à connecter le fil de terre PHONO. Sinon des ronflements peuvent se produire.
- Consultez également le mode d'emploi de l'appareil connecté.

1 Connectez le câble PHONO et le fil de terre PHONO aux connecteurs d'entrée PHONO de l'équipement connecté.

- Si l'amplificateur connecté n'est pas muni de connecteurs d'entrée PHONO, vous n'obtiendrez ni le volume ni le rendu sonore adéquat.

2 Branchez le cordon d'alimentation.

- Vérifiez le courant minimal de la prise d'alimentation de l'équipement connecté avant d'y brancher cet appareil. Pour connaître la consommation électrique de cet appareil, consultez les spécifications. (⇒ 23)

Connexion à un préamplificateur principal ou à un composant du système/Connexion à un mélangeur

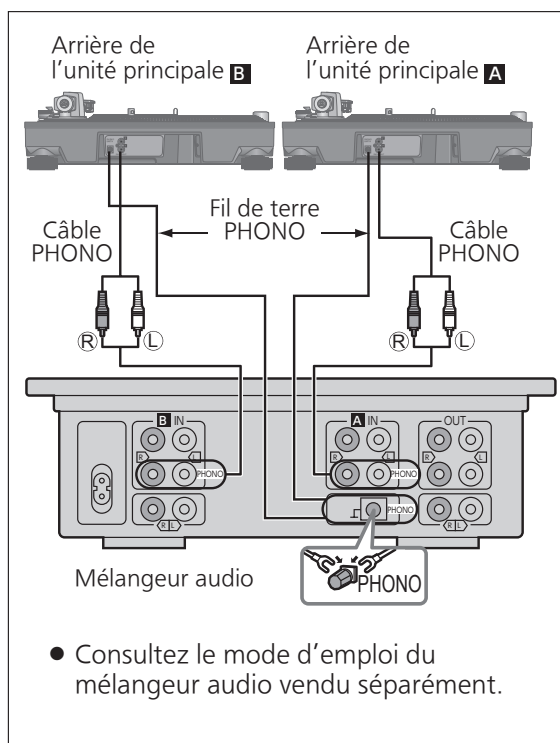
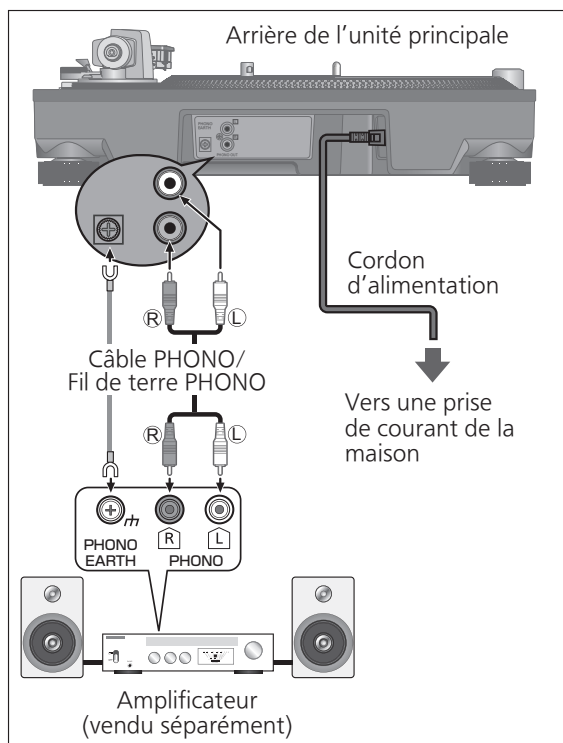

Attention

- Vissez le connecteur de mise à la terre PHONO à l'aide d'un tournevis cruciforme.

Nota

- Bien que l'interrupteur d'alimentation soit en position « OFF », le tourne-disque n'est pas complètement déconnecté du secteur. Retirez la fiche de la prise secteur si le tourne-disque n'est pas utilisé pendant une période de temps prolongée. Installez le tourne-disque de manière que la fiche puisse être facilement retirée.

Installation

Installez le tourne-disque sur une surface de niveau, à l'abri de toute vibration. Éloignez le tourne-disque le plus loin possible des enceintes.

■ Réglage de la hauteur pour mettre le tourne-disque au niveau

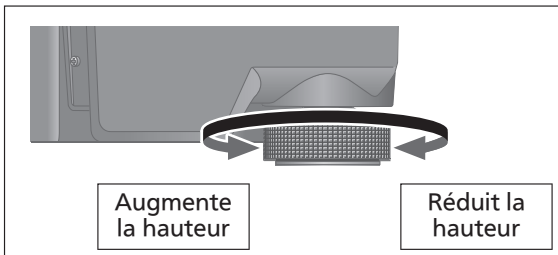

Soulevez le tourne-disque pour tourner les isolateurs et réglez la hauteur.

- Dans le sens des aiguilles d'une montre : Réduit la hauteur.
- Dans le sens inverse des aiguilles d'une montre : Augmente la hauteur.

Attention

- Ne tournez pas trop loin les isolateurs.
- Cela peut les amener à se détacher ou peut les endommager.

Mise en place du couvercle

1 Tout en maintenant le couvercle des deux côtés, mettez-le en place en alignant ses quatre coins sur les quatre coins de l'unité.

- Lors du retrait, soulevez le couvercle vers le haut.

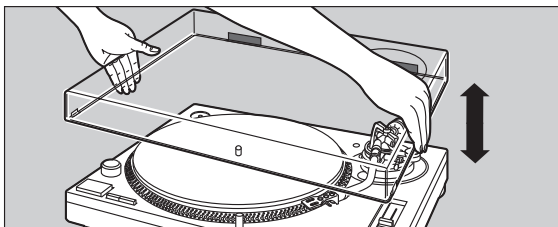

Attention

- Ramener le bras de lecture sur le reposoir et le fixer avec l'agrafe du bras avant d'installer ou de retirer le couvercle.
- Retirez le couvercle pendant la lecture.
- Assurez-vous que l'éclairage de la pointe de lecture (⇒ 19) est bien enfoncé lorsque vous fixez le couvercle. Si le couvercle est fixé avec l'éclairage de la pointe de lecture surélevé, l'éclairage risque de toucher le couvercle.

■ Remarques pour l'installation

- Avant de déplacer l'appareil, mettez-le hors marche, débranchez la fiche et tous les appareils connectés.
- Protégez l'appareil contre les rayons directs du soleil, la poussière, l'humidité et les sources de chaleur.
- Il est possible que l'appareil capte les interférences d'une radio, s'il y en a une à proximité. Éloignez le plus possible le tourne-disque d'une radio.
- N'installez pas le tourne-disque sur une source de chaleur.
- Évitez tout endroit présentant de grandes variations de température.
- Évitez tout endroit présentant fréquemment de la condensation.
- Évitez tout endroit instable.
- Ne placez pas d'objet sur le tourne-disque.
- N'installez pas le tourne-disque dans un espace confiné tel qu'une étagère.
- Installez le tourne-disque dans un emplacement suffisamment éloigné des murs ou d'autres dispositifs pour assurer un rayonnement thermique efficace de l'intérieur de l'appareil.
- Assurez-vous que l'emplacement de l'installation est suffisamment solide pour supporter le poids total de l'unité et du système. (⇒ 23)
- Notez que le tourne-disque peut être endommagé par la fumée de cigarette ou l'humidité d'un humidificateur à ultrasons.

■ Condensation

Pensez à l'exemple d'une bouteille froide sortie d'un réfrigérateur. Si elle est laissée dans une pièce pendant un certain temps, de la condensation se forme sur la surface de la bouteille. Ce phénomène est appelé « condensation ».

- Conditions provoquant de la condensation
 - ◇ Changement rapide de température (provoqué par un déplacement d'un endroit chaud à un endroit froid ou vice versa, par un refroidissement ou un chauffage rapide, ou une exposition directe à l'air froid)
 - ◇ Une forte humidité dans une pièce avec beaucoup de vapeur, etc.
 - ◇ Saison des pluies
- La condensation peut endommager le tourne-disque. Si cela se produit, mettez le tourne-disque hors marche et attendez qu'il s'adapte à la température ambiante (environ 2 à 3 heures).

Réglage

Équilibrage horizontal

Préparatifs

- Retirez le couvercle de la pointe de lecture, en prenant bien soin de ne pas l'abîmer, puis dégagez l'agrafe du bras.
- Abaissez le levier de positionnement du bras.
- Mettez la commande d'antipatinage sur « 0 ».

1 Libérez le bras de lecture du reposoir et réglez l'équilibre horizontal en tournant le contrepoids.

Maintenez le bras de lecture et tournez le contrepoids dans le sens de la flèche pour régler l'équilibre jusqu'à ce que le bras soit horizontal le plus possible.

- Prenez soin de ne pas laisser l'extrémité de la pointe de lecture toucher le plateau ou l'unité principale.

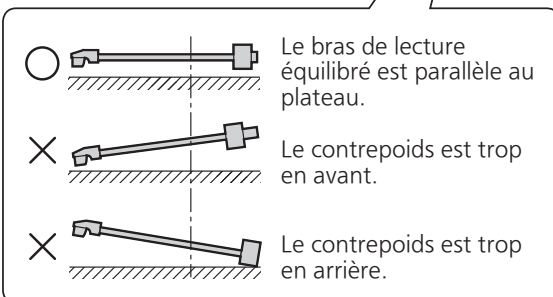
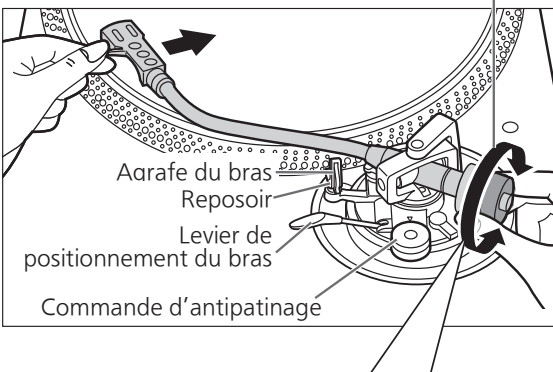
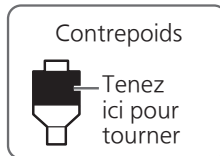

Force d'appui de la pointe de lecture

Préparatifs

- Ramenez le bras sur le reposoir et fixez-le avec l'agrafe du bras.

1 Tournez la commande de la force d'appui de la pointe de lecture jusqu'à ce que « 0 » arrive sur la ligne centrale de l'arrière du bras de lecture.

- Tenez le contrepoids pendant ce réglage.

Commande de la force d'appui de la pointe de lecture

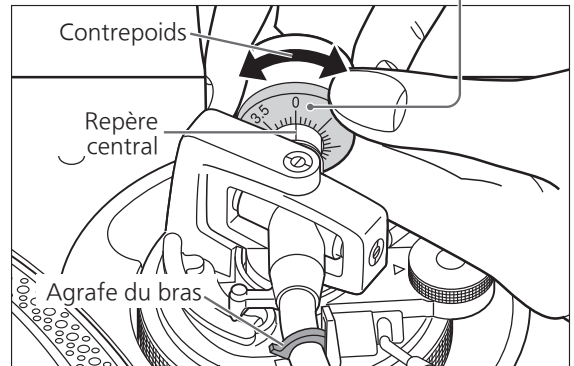

Nota

- Consultez le guide de l'utilisateur de la pointe de lecture pour connaître la force d'appui appropriée de la pointe de lecture.

2 Tournez le contrepoids de manière à régler la force d'appui de la pointe de lecture appropriée pour la cellule.

- La commande de la force d'appui de la pointe de lecture tourne conjointement avec le contrepoids.
- Tournez jusqu'à ce que la ligne centrale pointe vers la force d'appui de la pointe de lecture appropriée.

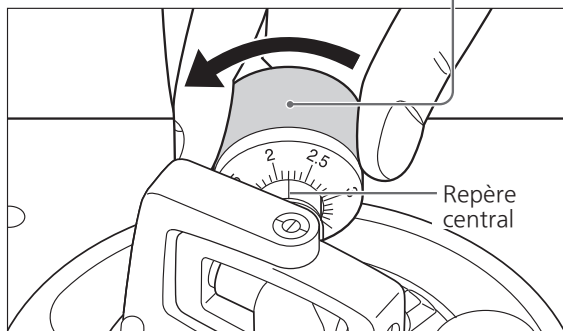
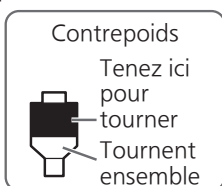

Antipatinage

1 Tournez la commande antipatinage pour la régler sur la même valeur que celle de la commande de la force d'appui de la pointe de lecture.

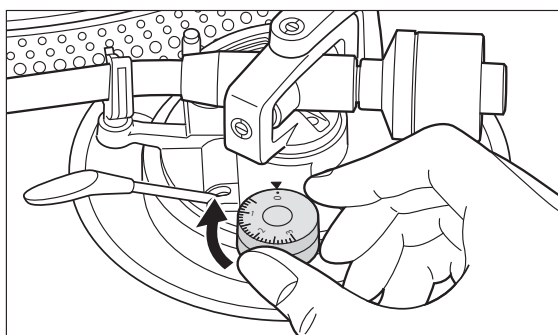

Nota

- Pour des forces d'appui de la pointe de lecture de 3 g et plus, réglez la commande antipatinage sur « 3 ».
- Lorsque vous faites un scratch (y compris une lecture en sens inverse), réglez la commande antipatinage en fonction des mouvements de scratch à faire pour réduire le patinage.

Réglage (suite)

Hauteur du bras de lecture

Ne faites ce réglage que si la cellule utilisée le rend nécessaire.

Préparatifs

- Mettez un disque en place sur le plateau.

1 Dégager le bras de son agrafe.

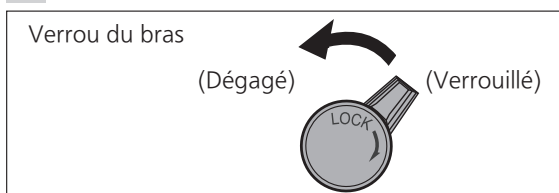

2 Réglez la hauteur à l'aide de la bague de réglage de hauteur du bras de lecture.

Réglez la hauteur du bras jusqu'à ce que le bras de lecture soit parallèle au disque.

- ① Consultez le tableau ci-dessous pour trouver le repère de l'emplacement appropriée pour la hauteur de la cellule.

(Pour la coquille fournie)

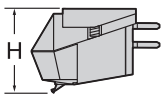
	Hauteur de la cellule (H) en millimètres	Position de la commande
	17	0
	18	1
	19	2
	20	3
	21	4
	22	5
	23	6

- ② Tournez la bague de réglage de hauteur du bras pour aligner le repère de position sur la ligne de repérage.

De 0 à 6 mm (0 à 15/64 po) sont indiqués sur la bague de réglage de hauteur du bras de lecture.

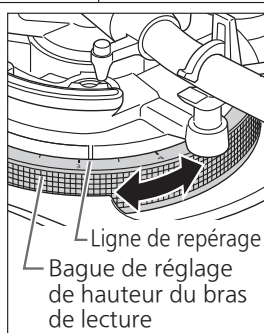

Nota

- Lorsque vous faites un scratch (y compris une lecture en sens inverse), réglez la bague de réglage de hauteur du bras de lecture en fonction des mouvements de scratch à faire pour réduire le patinage.

- Si vous ne connaissez pas la hauteur de la cellule de lecture (H) ou lorsque vous n'utilisez pas la coquille porte-cellule fournie

Retirez le couvercle de la pointe de lecture, en prenant bien soin de ne pas l'abîmer, puis dégager l'agrafe du bras.

Abaissez le levier de positionnement du bras, reposez la pointe de lecture sur un disque et réglez la commande de la hauteur jusqu'à ce que le bras de lecture et le disque soient parallèles.

- Si la hauteur de la cellule de lecture (H) est trop basse pour les rendre parallèles, ajoutez un « espaceur de cellule de lecture » (non fourni).

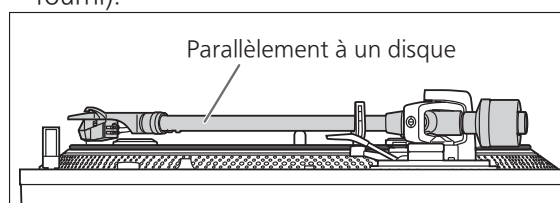

3 Après le réglage de la hauteur du bras, verrouillez le bras de lecture en tournant le verrou du bras.

- Assurez-vous de tourner le bouton de verrouillage du bras jusqu'au bout, comme indiqué sur la figure ci-dessous. Il faudra peut-être appliquer une certaine force pour y parvenir.

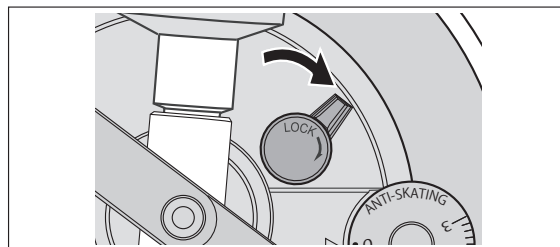

Attention

- Veillez à ne pas endommager l'extrémité de la pointe de lecture.
- N'utilisez pas le produit sans que le bras ne soit verrouillé.
- Pour un réglage plus fin, utilisez un niveau (non inclus) pour régler la hauteur du bras afin que la cellule de lecture devienne parallèle au disque.

Hauteur du lève-bras

Procédez à un ajustement en fonction de votre cellule, si nécessaire.

Préparatifs

- Mettez un disque en place sur le plateau.
- Retirez le couvercle de la pointe de lecture, en prenant bien soin de ne pas l'abîmer, puis dégagez l'agrafe du bras.
- Soulevez le levier de positionnement du bras et déplacez le bras au-dessus de la surface du disque.

1 Vérifiez la hauteur du lève-bras (distance entre l'extrémité de la pointe de lecture et la surface du disque). Si un réglage est nécessaire, passez à l'étape **2**.

- La hauteur du lève-bras est réglée par défaut de 8 à 13 mm ($\frac{5}{16}$ à $\frac{33}{64}$ po).

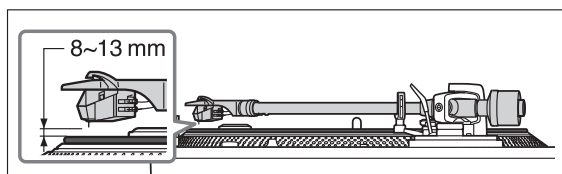

2 Remplacez le bras de lecture sur le reposoir, fixez-le avec l'agrafe du bras et, tout en appuyant vers le bas sur le lève-bras avec le doigt, tournez la vis pour régler la hauteur.

- Tourner la vis dans le sens des aiguilles d'une montre pour abaisser le lève-bras.
- Tourner la vis dans le sens inverse des aiguilles d'une montre pour lever le lève-bras.

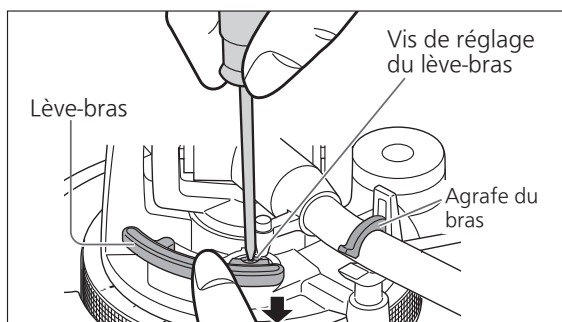

Paramètres de fonctionnement

Permet le réglage des couleurs DEL, réglage de la lecture en sens inverse, réglage sur 78 tr/min, réglage du couple et réglage du freinage.

- ① Mettez l'appareil hors marche et débranchez la fiche.
- ② Ajustez au goût en réglant les interrupteurs à l'aide d'un tournevis cruciforme fin ou similaire.

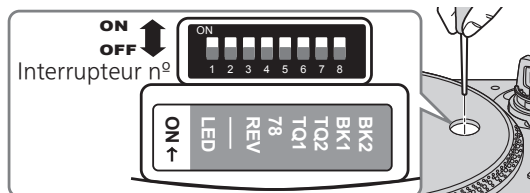

Réglage de la couleur des DEL

Permet de sélectionner le rouge ou le bleu pour la couleur de la lumière stroboscopique, les sélecteurs de vitesse, le sélecteur de plage de la vitesse de rotation et le voyant DEL de rétablissement.

	Interrupteur n°: 1 (DEL)
Rouge	OFF (réglage d'usine)
Bleu	ON

Réglage de la lecture en sens inverse

Permet d'activer ou de désactiver la lecture en sens inverse. (⇒ 19)

	Interrupteur n°: 3 (REV)
REV désactivé	OFF (réglage d'usine)
REV activé	ON

Réglage 78 tr/min

Permet d'activer ou de désactiver 78 tr/min. (⇒ 19)

	Interrupteur n°: 4 (78)
78 tr/min désactivé	OFF (Réglage d'usine)
78 tr/min activé	ON

Réglage du couple

Permet de choisir parmi quatre niveaux de force pour régler le couple.

	Interrupteur n°: 5 (TQ1)	Interrupteur n°: 6 (TQ2)
Élevé	① ON	ON
	② OFF	ON
Bas	③ OFF (réglage d'usine)	OFF (réglage d'usine)
	④ ON	OFF

Réglage du freinage

Permet de sélectionner l'un des quatre niveaux de force de freinage pour arrêter le plateau après avoir appuyé sur [START-STOP].

	Interrupteur n°: 7 (BK1)	Interrupteur n°: 8 (BK2)
Élevé	① OFF	ON
	② OFF (réglage d'usine)	OFF (réglage d'usine)
Bas	③ ON	OFF
	④ ON	ON

Lecture de disques

Préparatifs

- *1 Mettez un disque (non inclus) en place sur le plateau.
- *2 Retirez le couvercle de la pointe de lecture et dégagez l'agrafe.

1 Tournez [ON/OFF] pour mettre l'appareil en marche.

La lumière stroboscopique s'allume.
33-1/3 tr/min est automatiquement sélectionné et l'indicateur [33] s'allume.

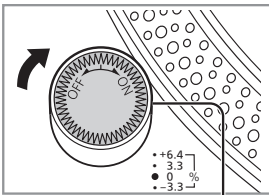

Lampe stroboscopique

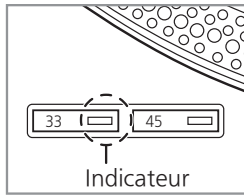

2 Appuyez sur [START-STOP].

La rotation du plateau s'amorce.

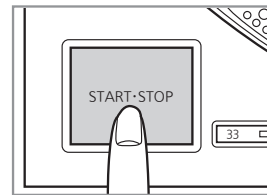

Attention

N'appuyez pas sur [START-STOP] lorsque le plateau est retiré.

Si vous avez accidentellement appuyé sur [START-STOP]

- L'indicateur du bouton de sélection de vitesse ([33] ou [45]) commence à clignoter.
- ⇒ S'il clignote, tournez [ON/OFF] pour mettre l'appareil hors marche, fixez le plateau, puis tournez [ON/OFF] pour mettre l'appareil en marche.

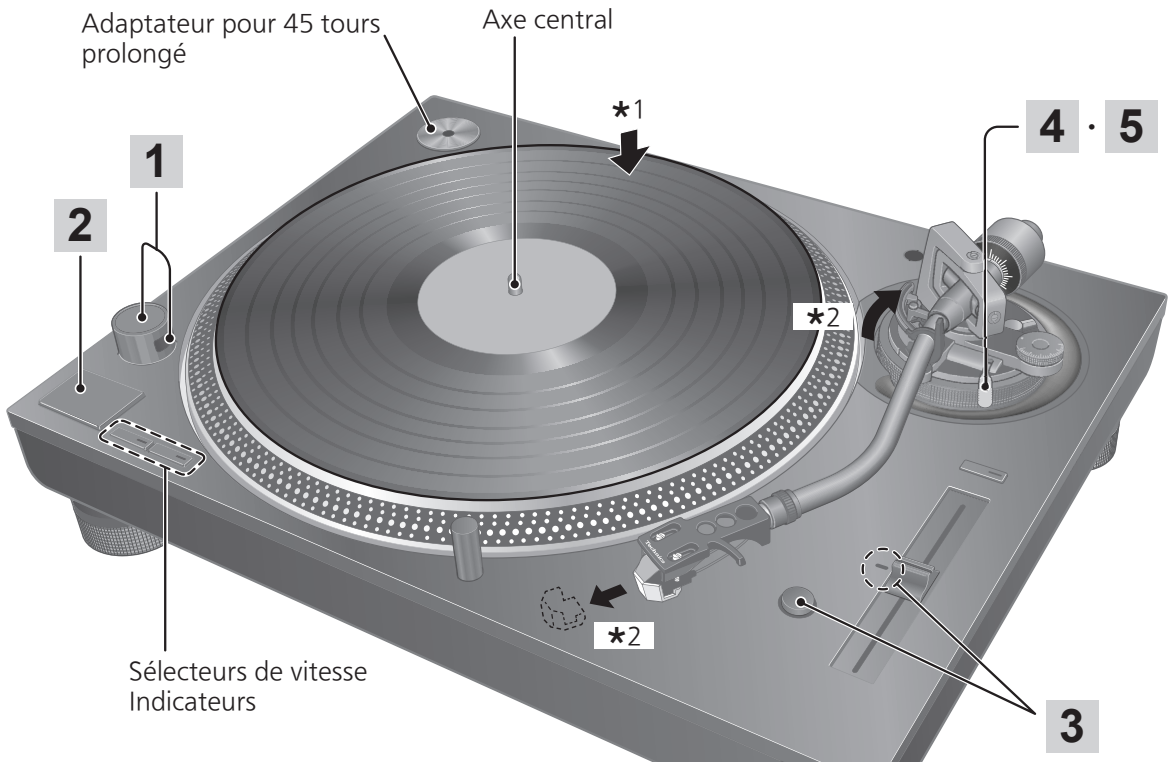

3 Appuyez sur [RESET] pour allumer le voyant DEL de rétablissement de la commande de hauteur tonale.

L'appareil lit à une vitesse de rotation prédéfinie (33-1/3, 45 ou 78 rpm) indépendamment de la position [PITCH ADJ].

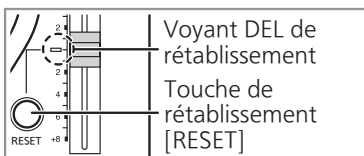

- Réglage précis pour la hauteur tonale (⇒ 20)

4 Soulevez le levier de positionnement du bras et déplacez le bras au-dessus de la surface du disque.



5 Abaissez lentement le levier de positionnement du bras.

Le bras de lecture s'abaisse lentement.

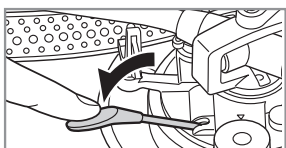

La lecture commence.

■ Lecture en sens inverse

- Activez la lecture en sens inverse avec le réglage de lecture en sens inverse (⇒ 17).
- Appuyez simultanément sur le(s) sélecteur(s) de vitesse du plateau ([33], [45] ou [33] et [45]) et sur [START-STOP] pendant la rotation du plateau.
- La lecture en sens inverse commence à la vitesse du plateau sélectionnée en appuyant sur le(s) sélecteur(s) de vitesse.
- Pour revenir à la lecture normale, appuyez à nouveau sur [START-STOP] tout en appuyant sur le(s) sélecteur(s) de vitesse du plateau.
- Après avoir appuyé sur [START-STOP] pendant la lecture en sens inverse, appuyez de nouveau sur la même touche pour reprendre la lecture normale.
- Appuyez simultanément sur le(s) sélecteur(s) de vitesse du plateau et sur [START-STOP] lorsque le plateau est arrêté pour démarrer la lecture en sens inverse.

■ Pour interrompre momentanément la lecture

Levez le levier de positionnement du bras.

- La pointe de lecture s'élève au-dessus du disque.
- Pour reprendre la lecture, abaissez le levier de positionnement du bras.

■ Après la fin de la lecture

- ① Lever le levier de positionnement du bras, ramenez le bras de lecture sur le reposoir et abaissez le levier de positionnement du bras.
- ② Appuyez sur [START-STOP].
Le frein électrique arrête la rotation du plateau en douceur.
- ③ Tournez [ON/OFF] pour mettre l'appareil hors marche.
- ④ Fixez le bras de lecture avec l'agrafe du bras.
- ⑤ Remettez le couvercle de la pointe de lecture (pour protéger l'extrémité de la pointe de lecture).

■ Pour éclairer la pointe de lecture

L'extrémité de la pointe de lecture est éclairée pendant la lecture.

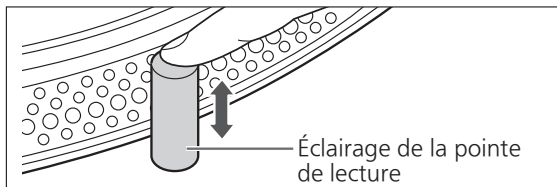

Appuyez sur l'éclairage de la pointe de lecture.

- L'éclairage de la pointe de lecture (diode blanche) sort et éclaire la pointe de lecture.
- Appuyez sur l'éclairage de la pointe de lecture pour éteindre l'éclairage.

■ Lors de la lecture de 45 tours prolongé

- Appuyez sur le sélecteur de vitesse [45] ([45] s'allume).
- Montez l'adaptateur pour 45 tours prolongé sur l'axe central.

■ Lors de la lecture de 78 tours

- Activez 78 tours avec le réglage 78 tours (⇒ 17).
- Appuyez en même temps sur les sélecteurs de vitesse [33] et [45] (78 tours : [33] et [45] s'allume).

■ Lors de l'utilisation d'un stabilisateur de disque (non inclus)

- Consultez le manuel d'instruction du stabilisateur de disque.
- Poids maximum : 1 kg

Commande de hauteur tonale (réglage précis de la vitesse de rotation)

1 Appuyez sur [RESET] pour éteindre le voyant DEL de rétablissement.

2 Appuyez sur le sélecteur de plage de la vitesse de rotation pour choisir la plage de vitesse de rotation.

- [x2] allumé : $\pm 16\%$
- [x2] éteint : $\pm 8\%$

3 Pendant que le plateau tourne

Faites glisser [PITCH ADJ].

- La hauteur tonale peut être réglée entre environ -8% et $+8\%$ ou entre environ -16% et $+16\%$ en fonction de votre sélection.
- Les nombres indiquent les pourcentages approximatifs de variation par rapport à votre réglage.

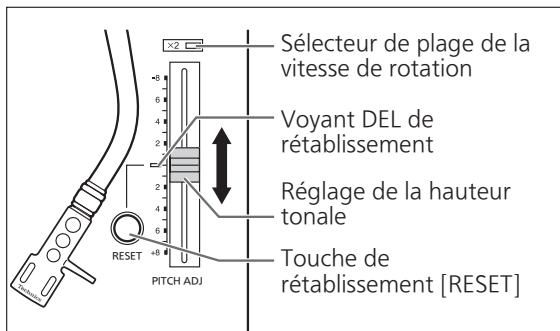

■ Indication de la hauteur tonale

Les quatre rangées de miroirs stroboscopiques sur le pourtour du plateau peuvent aider à régler la hauteur tonale.

Repères stroboscopiques

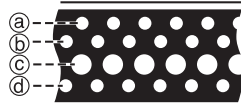

- Ⓐ Variation de $+6,4\%$ lorsque cette rangée semble immobile
- Ⓑ Variation de $+3,3\%$ lorsque cette rangée semble immobile
- Ⓒ Vitesse normale du plateau (33-1/3, 45 ou 78 rpm) à l'arrêt
- Ⓓ Variation de $-3,3\%$ lorsque cette rangée semble immobile

Attention

Les miroirs stroboscopiques sont éclairés par la lumière stroboscopique (éclairage DEL) synchronisée avec la fréquence précise de la commande numérique. Utilisez toujours cet éclairage DEL pour mesurer la hauteur tonale.

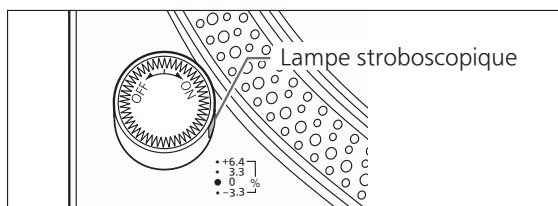

■ Rétablissement de la vitesse nominale

Appuyez sur [RESET].

Le voyant DEL de rétablissement s'allume et la hauteur tonale revient immédiatement à une valeur prédéfinie quelle que soit la position de [PITCH ADJ].

(33-1/3, 45 ou 78 tr/min)

- DEL de rétablissement allumée : Réglée à la valeur prédéfinie.
- DEL de rétablissement éteinte : Peut être ajustée avec [PITCH ADJ].

Entretien

■ Entretien des pièces

Enlevez toute poussière sur la pointe de lecture et sur le disque.

- Enlevez la coquille avec la cellule et nettoyez la pointe de lecture à l'aide d'un pinceau doux. Brossez depuis la base jusqu'à la pointe.
- Utilisez un nettoyant pour disque pour garder vos disques propres.

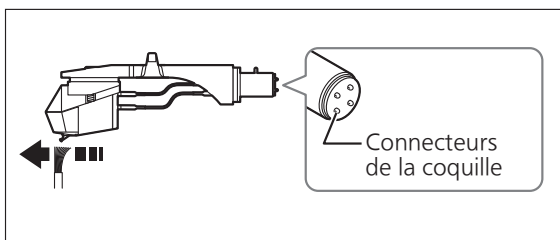

Essayez occasionnellement les connecteurs de la coquille.

Essayez les connecteurs de la coquille avec un chiffon doux et fixez la coquille sur le bras de lecture.

Baissez le volume de l'amplificateur ou mettez l'amplificateur hors tension avant de fixer ou de retirer la coquille.

Si la coquille est retirée alors que le volume n'est pas coupé, les haut-parleurs pourraient être endommagés.

■ Nettoyage du couvercle et du boîtier

Essayez le couvercle et le boîtier avec un chiffon doux.

Ne pas toucher la table pendant le nettoyage. Sinon, le lecteur pourrait ne pas fonctionner.

Lorsque la saleté est tenace, essorez un chiffon humide pour enlever la saleté, puis essuyez avec un chiffon doux.

- N'utilisez pas de solvants, benzène, diluant, alcool, détergent de cuisine, liquide d'essuie-glace, etc. Cela pourrait déformer le boîtier externe ou décoller le revêtement.
- N'essayez pas le couvercle lorsqu'il est en place. Cela risquerait d'attirer le bras de lecture vers le couvercle à cause de l'électricité statique générée. Assurez-vous que le couvercle soit retiré pendant la lecture d'un disque.

■ Transport du tourne-disque

Remettez l'appareil dans son emballage d'origine.

Conservez les matériaux d'emballage après avoir sorti les marchandises.

Si l'emballage d'origine n'a pas été conservé, procédez comme suit :

- Retirez le plateau et le tapis et enveloppez-les soigneusement.
- Retirez la coquille et le contrepoids du bras de lecture et enveloppez-les soigneusement.
- Fixez le bras de lecture avec l'agrafe de bras et attachez-le avec du ruban adhésif.
- Enveloppez l'unité principale dans une serviette ou du papier.

Reconditionnement

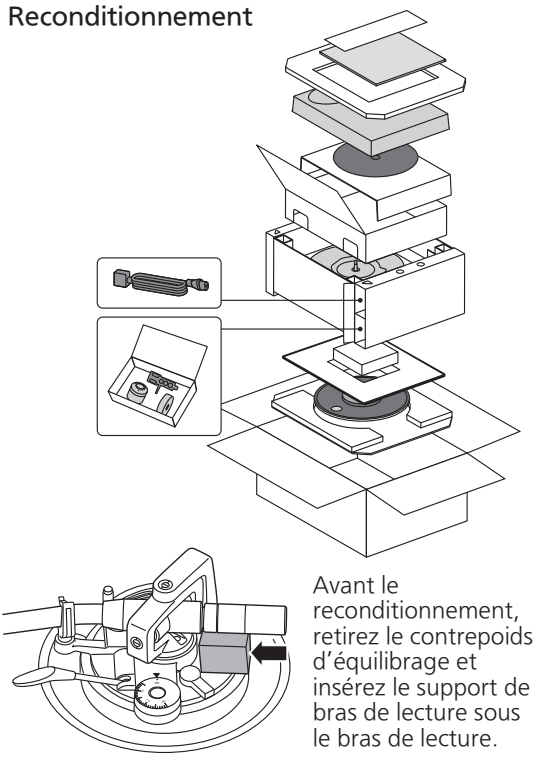

■ Symbole WEEE

Mise au rebut du produit en dehors des pays de l'UE



Ce symbole est uniquement valable dans l'UE.

Contactez un service gouvernemental local ou votre revendeur pour savoir comment mettre ce produit au rebut convenablement.

Guide de dépannage

Avant de faire appel au service, procédez aux vérifications ci-dessous. Si vous avez un doute concernant certains des points de vérification, ou si les solutions proposées dans le tableau ne résolvent pas le problème, communiquez avec votre revendeur.

Pas d'alimentation.

- Le cordon d'alimentation est-il branché?
→ Branchez le cordon en prenant soin d'introduire la fiche à fond dans la prise. (⇒ 12)

Aucun son n'est entendu.

Le volume est faible.

- Les connexions aux prises PHONO de l'amplificateur/récepteur sont-elles adéquates?
→ Connectez les câbles PHONO aux prises PHONO de l'amplificateur. (⇒ 12)

Les signaux des canaux gauche et droit sont inversés.

- Les connexions du câble de raccordement stéréo à l'amplificateur ou au récepteur sont-elles inversées?
→ Vérifiez tous les raccordements. (⇒ 12)
- Les connexions des fils conducteurs de la coquille aux connecteurs de la cellule sont-elles adéquates?
→ Vérifiez tous les raccordements. (⇒ 9)

Un ronflement se produit pendant la lecture.

- Les câbles stéréo se trouvent-ils près d'appareils électriques ou de leur cordon d'alimentation?
→ Éloignez tout appareil électrique (et leur cordon d'alimentation) du tourne-disque.
- Le fil de terre est-il raccordé?
→ Assurez-vous que le fil de terre est bien raccordé. (⇒ 12)

Le voyant du sélecteur de vitesse [33] ou [45] clignote.

Procédez comme suit lorsque l'indicateur du sélecteur de vitesse [33] ou [45] clignote.

Pour corriger ceci :

- ① Tournez [ON/OFF] sur OFF.
 - ② Débranchez le cordon d'alimentation, attendez trois secondes, puis rebranchez la fiche.
 - ③ Tournez [ON/OFF] sur ON, puis appuyez sur [START-STOP] pour faire tourner le plateau.
- Si le voyant du sélecteur de vitesse clignote à nouveau, vérifiez lequel clignote et contactez notre service clientèle.

Spécifications

Divers	
Alimentation	120 V c.a., 60 Hz
Consommation	8,0 W (EN MARCHÉ) Environ 0,2 W (HORS MARCHÉ)
Dimensions (L×H×P)	453 x 169 x 353 mm (17-27/32 × 6-21/32 × 13-29/32 po)
Poids	Environ 9,6 kg (21,2 lb)
Température de fonctionnement	0 °C à +40 °C (+32 °F à +104 °F)
Humidité relative	35 % à 80 % (sans condensation)

Section tourne-disque	
Type	Système de plateau à entraînement direct (manuel)
Méthode d'entraînement	Entraînement direct
Moteur	Moteur c.c. sans balais
Plateau	Aluminium moulé sous pression Diamètre : 332 mm (13-5/64 po) Poids : Environ 1,8 kg (4,0 lb) (Y compris le tapis et l'intercalaire)
Vitesses de rotation	33-1/3 tr/min, 45 tr/min (avec interrupteur 78 tr/min)
Plage de hauteur tonale	±8, ±16 %
Couple de démarrage	1,8 kg-cm (1,56 lb-po)
Caractéristiques d'établissement	0,7 s, pour passer de l'arrêt à 33-1/3 rpm
Système de freinage	Frein électronique
Pleurage / scintillement	0,025 % eff. pondéré

Section bras de lecture	
Type	Type statique équilibré
Longueur effective	230 mm (9-1/16 po)
Porte-à-faux	15 mm (19/32 po)
Angle d'erreur de poursuite	Moins de 2° 32' (au début d'un disque de 30 cm (12 po)) Moins de 0° 32' (à la fin d'un disque de 30 cm (12 po))
Angle correcteur d'erreur de piste	22°
Plage de réglage de la hauteur	0 - 6 mm (0 - 15/64 po)
Plage de réglage de la force d'appui de la pointe de lecture	0 - 4 g (lecture directe)
Contrepoids de la coquille	Environ 7,6 g
Plage applicable pour le poids de la cellule	5,6 à 12,0 g (sans le contrepoids auxiliaire) 14,3 à 20,7 g (y compris la coquille)
Connecteurs de la coquille	4 broches 1,2 mm ø

Sujet à changements sans préavis.

Certificat de garantie limitée (CANADA SEULEMENT)

Panasonic Canada Inc.

5770, Ambler Drive, Mississauga (Ontario) L4W 2T3

PRODUIT TECHNICS – GARANTIE LIMITÉE

Panasonic Canada Inc. garantit que ce produit est exempt de défauts de matériaux et de main-d'œuvre dans un contexte d'utilisation normale pendant la période indiquée ci-après à compter de la date d'achat original et, dans l'éventualité d'une défectuosité, accepte, à sa discrétion, de (a) réparer le produit avec des pièces neuves ou remises à neuf, (b) remplacer le produit par un produit neuf ou remis à neuf d'une valeur équivalente ou (c) rembourser le prix d'achat. La décision de réparer, remplacer ou rembourser appartient à Panasonic Canada Inc.

Platine tourne-disque Technics (SL-1200M7B)	Trois (3) ans, pièces et main-d'œuvre
--	---------------------------------------

La présente garantie n'est fournie qu'à l'acheteur original d'un des produits de marque Technics indiqués plus haut, ou à la personne l'ayant reçu en cadeau, vendu par un détaillant Panasonic agréé au Canada et utilisé au Canada. Le produit ne doit pas avoir été « vendu tel quel » et doit avoir été livré à l'état neuf dans son emballage d'origine.

POUR ÊTRE ADMISSIBLE AUX SERVICES AU TITRE DE LA PRÉSENTE GARANTIE, LA PRÉSENTATION D'UN REÇU D'ACHAT OU DE TOUTE AUTRE PIÈCE JUSTIFICATIVE DE LA DATE D'ACHAT ORIGINAL, INDIQUANT LE MONTANT PAYÉ ET LE LIEU DE L'ACHAT, EST REQUISE.

RESTRICTIONS ET EXCLUSIONS

La présente garantie COUVRE SEULEMENT les défaillances attribuables à un défaut des matériaux ou à un vice de fabrication et NE COUVRE PAS l'usure normale ni les dommages esthétiques. La présente garantie NE COUVRE PAS NON PLUS les dommages subis pendant le transport, les défaillances causées par des produits non fournis par Panasonic Canada Inc., ni celles résultant d'un accident, d'un usage abusif ou impropre, de négligence, d'une manutention inadéquate, d'une mauvaise application, d'une altération, d'une installation ou de réglages impropres, d'un mauvais réglage des contrôles de l'utilisateur, d'un mauvais entretien, d'une surtension temporaire, de la foudre, d'une modification, de la pénétration de sable, de liquides ou d'humidité, d'une utilisation commerciale (dans un hôtel, un bureau, un restaurant ou tout autre usage par affaires ou en location), d'une réparation effectuée par une entité autre qu'un centre de service Panasonic agréé ou encore d'une catastrophe naturelle.

Les piles sèches sont également exclues de la présente garantie.

CETTE GARANTIE LIMITÉE ET EXPRESSE REMPLACE TOUTE AUTRE GARANTIE, EXPRESSE OU IMPLICITE, INCLUANT LES GARANTIES IMPLICITES DU CARACTÈRE ADÉQUAT POUR LA COMMERCIALISATION ET UN USAGE PARTICULIER. PANASONIC CANADA INC. N'AURA D'OBLIGATION EN AUCUNE CIRCONSTANCE POUR TOUT DOMMAGE DIRECT, INDIRECT OU CONSÉCUTIF RÉSULTANT DE L'UTILISATION DE CE PRODUIT OU DÉCOULANT DE TOUTE DÉROGATION À UNE GARANTIE EXPRESSE OU IMPLICITE. (À titre d'exemples, cette garantie exclut les dommages relatifs à une perte de temps, le transport jusqu'à et depuis un centre de service agréé, la perte ou la détérioration de supports ou d'images, de données ou de tout autre contenu en mémoire ou enregistré. Cette liste n'est pas exhaustive et n'est fournie qu'à des fins explicatives.) Certaines juridictions ne reconnaissent pas les exclusions ou limitations de dommages indirects ou consécutifs, ou les exclusions de garanties implicites. Dans de tels cas, les limitations stipulées ci-dessus peuvent ne pas être applicables. La présente garantie vous confère des droits précis; vous pourriez aussi avoir d'autres droits pouvant varier selon votre province ou territoire de résidence.

SERVICE SOUS GARANTIE

Pour tout renseignement sur les produits, réparation ou assistance technique, veuillez visiter notre page Soutien :

www.panasonic.ca/french/support

EXPÉDITION D'UN PRODUIT À UN CENTRE DE SERVICE

Emballer soigneusement, de préférence dans son carton d'origine, et expédier, franco de port, suffisamment assuré. Accompagnez le tout d'une description de la défectuosité présumée et d'une pièce justificative de la date d'achat original.

Il est recommandé de noter, dans l'espace prévu ci-dessous, le numéro de modèle et le numéro de série inscrits à l'arrière, ou sous le fond de l'appareil, et de conserver ce manuel pour référence ultérieure.	
NUMÉRO DE MODÈLE	<u>SL-1200M7B</u>
NUMÉRO DE SÉRIE	_____

Homologation :

DATE D'ACHAT	_____
DÉTAILLANT	_____
ADRESSE DU DÉTAILLANT	_____
N° DE TÉLÉPHONE	_____

The "Automobili Lamborghini" and "Automobili Lamborghini Bull and Shield" trademarks, copyrights, designs and models are used under license from Automobili Lamborghini S.p.A., Italy.

Les marques commerciales, copyrights, designs et modèles liés à "Automobili Lamborghini" et aux "taureau et écusson Automobili Lamborghini" sont utilisés sous licence d'Automobili Lamborghini S.p.A., Italie.

Panasonic Corporation of North America

Two Riverfront Plaza, Newark, NJ 07102-5490
<http://www.panasonic.com>

Panasonic Canada Inc.

5770 Ambler Drive,
Mississauga, Ontario,
L4W 2T3
www.panasonic.com

